

DLP® projector

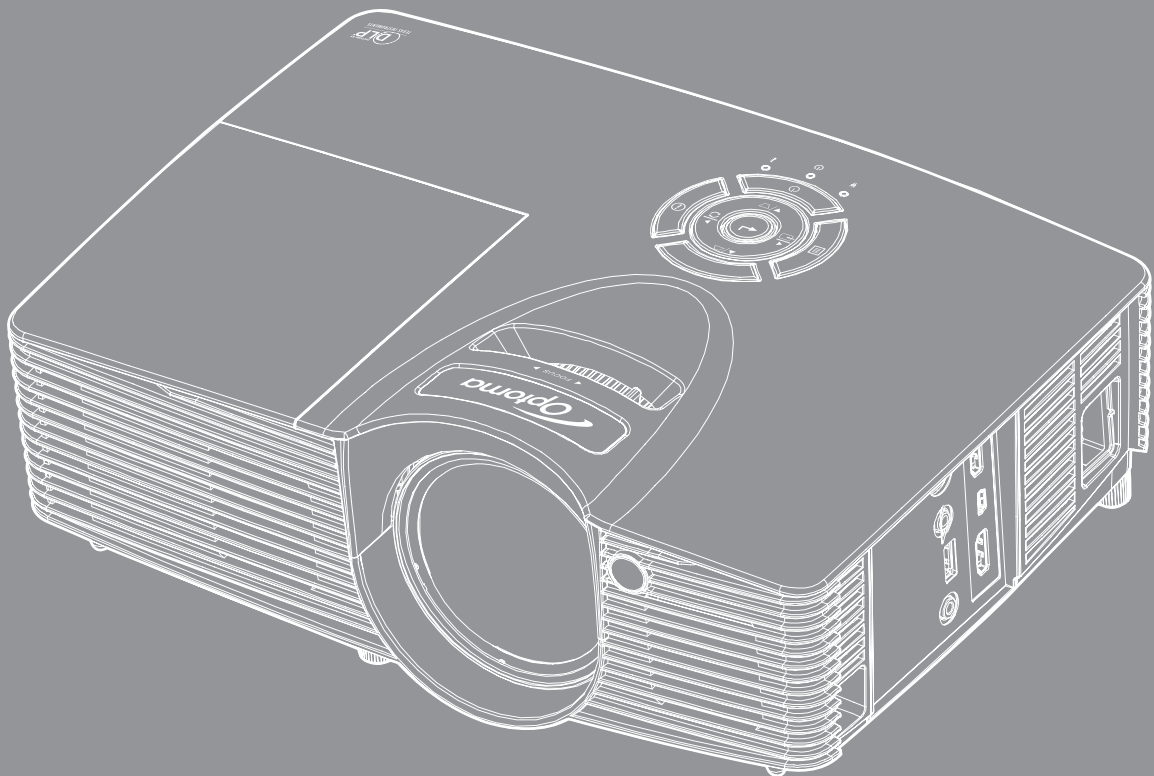



INHOUDSOPGAVE

VEILIGHEID	4
<i>Belangrijke veiligheidsrichtlijnen.....</i>	<i>4</i>
<i>3D-veiligheidsinformatie</i>	<i>5</i>
<i>Auteursrechten</i>	<i>6</i>
<i>Disclaimer.....</i>	<i>6</i>
<i>Erkenning handelsmerken.....</i>	<i>6</i>
<i>FCC</i>	<i>7</i>
<i>Verklaring van conformiteit voor EU-landen</i>	<i>7</i>
<i>WEEE.....</i>	<i>7</i>
INLEIDING	8
<i>Overzicht verpakking.....</i>	<i>8</i>
<i>Optionele accessoires</i>	<i>8</i>
<i>Standaard toebehoren.....</i>	<i>8</i>
<i>Productoverzicht.....</i>	<i>9</i>
<i>Aansluitingen</i>	<i>10</i>
<i>Toetsenblok</i>	<i>11</i>
<i>Afstandsbediening.....</i>	<i>12</i>
SETUP EN INSTALLATIE.....	13
<i>De projector installeren.....</i>	<i>13</i>
<i>Bronnen aansluiten op de projector.....</i>	<i>15</i>
<i>Het geprojecteerde beeld aanpassen</i>	<i>16</i>
<i>Externe installatie</i>	<i>17</i>
DE PROJECTOR GEBRUIKEN.....	19
<i>De projector in-/uitschakelen.....</i>	<i>19</i>
<i>Een ingangsbron selecteren.....</i>	<i>20</i>
DE PROJECTOR GEBRUIKEN.....	21
<i>Menunavigatie en functies.....</i>	<i>21</i>
<i>OSD-menustructuur.....</i>	<i>22</i>
<i>Menu beeldinstellingen weergeven</i>	<i>29</i>
<i>Menu Verbeterd spelen weergeven.....</i>	<i>31</i>
<i>3D-menu weergeven</i>	<i>31</i>
<i>Geef het menu aspect ratio weer</i>	<i>32</i>
<i>Menu rand verbergen weergeven.....</i>	<i>33</i>
<i>Menu Zoom weergeven.....</i>	<i>33</i>
<i>Menu Image Shift weergeven.....</i>	<i>33</i>
<i>Menu Keystone weergeven</i>	<i>33</i>
<i>Menu Audio dempen</i>	<i>33</i>
<i>Menu Audiovolume.....</i>	<i>33</i>

<i>Menu Setup projectie</i>	33
<i>Menu Setup lampinstellingen</i>	33
<i>Menu Setup filterinstellingen</i>	34
<i>Menu Setup Power settings</i>	34
<i>Instellingsmenu Beveiliging</i>	35
<i>Menu Setup Instellingen HDMI-link</i>	35
<i>Menu Setup testpatroon</i>	36
<i>Menu externe instellingen instellen</i>	36
<i>Instellen 12 V activering menu</i>	36
<i>Menu Setup opties</i>	36
<i>Terugkeren naar OSD-menu instellen</i>	37
<i>Terugkeren naar standaardmenu instellen</i>	38
<i>Menu Info</i>	38
ONDERHOUD	39
<i>De lamp vervangen</i>	39
<i>Het stoffilter installeren en reinigen</i>	41
EXTRA INFORMATIE	42
<i>Compatibele resoluties</i>	42
<i>Beeldgrootte en projectieafstand</i>	43
<i>Projectorafmetingen en plafondmontage</i>	44
<i>IR-afstandsbedieningscodes</i>	45
<i>Probleemoplossing</i>	47
<i>Waarschuwingsindicator</i>	49
<i>Specificaties</i>	51
<i>Wereldwijde kantoren Optoma</i>	52

VEILIGHEID

	De oplichtende flits met pijlpunt in een gelijkzijdige driehoek is bedoeld om de gebruiker attent te maken op de nabijheid van niet ongeïsoleerd "gevaarlijk voltage" binnen de behuizing van het product dat groot genoeg is om elektrische schok aan mensen toe te brengen.
	Het uitroepteken in een gelijkzijdige driehoek geeft aan dat er belangrijke gebruiks- en onderhoudsinstructies in de meegeleverde handleiding staan.

Volg alle waarschuwingen, voorzorgsmaatregelen en onderhoudsvorschriften die in deze gebruiksaanwijzing zijn aanbevolen.

Belangrijke veiligheidsrichtlijnen

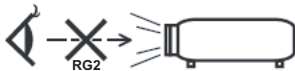

- Niet in de straal kijken, RG2.
"Net als met elke andere heldere bron, mag u niet in de directe straal kijken, RG2 IEC 62471-5:2015.
- De ventilatiegaten niet blokkeren. Om een betrouwbare werking van de projector te garanderen en het toestel te beschermen tegen oververhitting, is het aanbevolen de projector te installeren op een locatie waar de ventilatie niet wordt geblokkeerd. Plaats de projector bijvoorbeeld niet op een overvolle koffietafel, een sofa, een bed, enz. Plaats de projector niet in een ingesloten ruimte, zoals een boekenkast of een kast die de luchtstroom beperkt.
- Stel de projector niet bloot aan regen of vocht om het risico op brand en/of elektrische schok te vermijden. Installeer het toestel niet in de buurt van warmtebronnen zoals radiators, verwarmingstoestellen, fornuizen of andere apparaten, zoals versterkers, die warmte uitstralen.
- Zorg dat er geen objecten of vloeistoffen de projector binnendringen. Ze kunnen gevaarlijke spanningspunten raken en een kortsluiting veroorzaken in de onderdelen waardoor brand of elektrische schok kan ontstaan.
- Niet gebruiken in de volgende omstandigheden:
 - In een extreem warme, koude of vochtige omgeving.
 - (i) Controleer of de omgevingstemperatuur binnen het bereik 5°C tot 40°C ligt
 - (ii) Relatieve vochtigheid is 10% ~ 85%
 - In gebieden die onderhevig zijn aan overmatig stof en vuil.
 - In de buurt van een apparaat dat een krachtig magnetisch veld genereert.
 - In direct zonlicht.
- Gebruik de projector niet op plaatsen waar er brandbare of explosieve gassen in de atmosfeer aanwezig zijn. De lamp binnenin de projector wordt zeer warm tijdens het gebruik en de gassen kunnen ontsteken en brand veroorzaken.
- Gebruik het apparaat niet als het fysiek is beschadigd of vervormd. Fysieke schade/vervorming kan het volgende omvatten (maar is niet beperkt tot deze situaties):
 - Het apparaat is gevallen.
 - De voedingskabel of stekker is beschadigd.
 - Er is vloeistof gemorst op de projector.
 - De projector werd blootgesteld aan regen of vocht.
 - Er is iets in de projector gevallen of er zit iets los in de projector.
- Plaats de projector niet op een onstabiel oppervlak. De projector kan kantelen waardoor lichamelijk letsel of schade aan de projector kan ontstaan.
- Zorg dat u het licht dat uit de projectorlens niet blokkeert tijdens de werking. Het licht zal het object verwarmen en kan smelten, brandwonden veroorzaken of een brand starten.
- Open of demonteer de projector niet, anders loopt u het risico op elektrische schokken.

- Probeer het apparaat niet zelf te repareren. Het openen of verwijderen van deksel kan u blootstellen aan gevaarlijke spanning of andere gevaren. Bel Optoma voordat u het apparaat terugstuurt voor reparatie.
- Controleer de behuizing van de projector op markering met betrekking tot de veiligheid.
- Het apparaat mag alleen worden gerepareerd door bevoegd onderhoudspersoneel.
- Gebruik alleen hulpstukken/accessoires die worden aangegeven door de fabrikant.
- Kijk niet direct in de projectorlens tijdens de werking. Het heldere licht kan uw ogen beschadigen.
- Wanneer u de lamp vervangt, moet u het apparaat laten afkoelen. Volg de instructies zoals beschreven op pagina's 39-40.
- Deze projector detecteert zelf de levensduur van de lamp. Zorg dat u de lamp vervangt wanneer de waarschuwingsberichten worden weergegeven.
- Stel de functie "Reset Lamp" opnieuw in vanaf het OSD-menu "Instelling | Lampinstellingen" nadat u de lampmodule hebt vervangen.
- Wanneer u de projector uitschakelt, moet u, voordat u de stroom verbreekt, controleren of de koelcyclus is voltooid. Laat de projector gedurende 90 seconden afkoelen.
- Als de lamp het einde van zijn levensduur nadert, verschijnt het bericht "Levensduur van de lamp overschreden." op het scherm. Neem zo snel mogelijk contact op met uw lokale verdeler of onderhoudscentrum om de lamp te vervangen.
- Schakel de voeding uit en trek de stekker uit het stopcontact voordat u het product reinigt.
- Gebruik een zachte, droge doek met een zacht reinigingsmiddel om de behuizing van het scherm te reinigen. Gebruik geen schurende reinigingsmiddelen, was of oplosmiddelen om het apparaat te reinigen.
- Trek de stekker van de voedingskabel uit het stopcontact als u het product gedurende langere tijd niet gebruikt.

Opmerking: *Wanneer de lamp het einde van zijn levensduur bereikt, kan de projector niet opnieuw worden ingeschakeld zolang de lampmodule niet is vervangen. Om de lamp te vervangen, volgt u de procedures die zijn beschreven in de sectie "De lamp vervangen" op pagina's 39-40.*

- *Installeer de projector niet op plaatsen die kunnen worden blootgesteld aan trillingen of schokken.*
- *Raak de lens niet aan met blote handen.*
- *Verwijder de batterij(en) uit de afstandsbediening voordat u deze opbergt. Als er lange tijd een of meer batterijen in de afstandsbediening achterblijven, kunnen ze lekken.*
- *Gebruik of bewaar de projector niet op plaatsen waar er rook van olie of sigaretten aanwezig is omdat dit de kwaliteit van de projectorprestaties negatief kan beïnvloeden.*
- *Installeer de projector in de juiste stand omdat een niet-standaard installatie de projectorprestaties kan beïnvloeden.*
- *Gebruik een stekkerdowos en/of overspanningsbeveiliging. Omdat stroomuitval en verdonkeringen apparaten kunnen VERNIETIGEN.*

3D-veiligheidsinformatie

Volg alle waarschuwingen en voorzorgsmaatregelen zoals aanbevolen voordat u of uw kind de 3D-functie gebruikt.

Waarschuwing

Kinderen en teenagers zijn gevoeliger voor gezondheidsproblemen met betrekking tot het kijken in 3D en moeten daarom deze beelden onder toezicht bekijken.

Waarschuwing voor fotogevoelige epilepsie en andere gezondheidsrisico's

- Sommige kijkers kunnen een epileptische aanval ervaren als ze worden blootgesteld aan bepaalde flikkerende beelden of lichten die in bepaalde geprojecteerde beelden of video games voorkomen. Als u last hebt van epilepsie of het komt in uw familie voor, neem dan contact op met een arts voordat u de 3D-functie gebruikt.
- Ook als dit niet voor u geldt, kunt u een niet gediagnosticeerde conditie hebben die fotogevoelige epileptische aanvallen kan veroorzaken.

- Zwangere vrouwen, ouderen, lijdens aan ernstige kwalen, zij die last hebben van slaapgebrek of die onder de invloed van alcohol verkeren, moeten de 3D-functionaliteit van de eenheid vermijden.
- Als u een van de volgende symptomen ervaart, moet u direct ophouden met kijken naar 3D-beelden en contact opnemen met een arts: (1) veranderde visie; (2) lichthoofdigheid; (3) duizeligheid; (4) onvrijwillige bewegingen zoals trillende ogen of spieren; (5) verwarring; (6) misselijkheid; (7) bewustzijnsverlies; (8) convulsies; (9) krampen; en/of (10) desoriëntatie. Kinderen en teenagers hebben meer kans op het ervaren van deze symptomen dan volwassenen. Ouders moeten hun kinderen in het oog houden en vragen of ze deze symptomen ervaren.
- Het kijken naar 3D projectie kan ook bewegingsziekte, perceptuele naverschijnselen, desoriëntatie, oogvermoeidheid en evenwichtsstoornissen veroorzaken. Aanbevolen wordt om regelmatig te pauzeren om de kans op deze effecten te beperken. Als uw ogen tekenen van vermoeidheid of droogheid vertonen of als u een van de bovengenoemde problemen hebt, moet u direct stoppen met het gebruik van dit apparaat en ten minste 30 minuten wachten nadat de symptomen zijn verdwenen voordat u het weer gebruikt.
- Langdurig naar 3D projectie kijken terwijl u te dicht bij het scherm zit, kan uw gezichtsvermogen aantasten. De ideale kijkafstand moet minimaal driemaal de hoogte van het scherm zijn. Aanbevolen wordt om de ogen op gelijke hoogte met het scherm te hebben.
- Naar 3D projectie kijken terwijl u langere tijd een 3D-bril draagt, kan hoofdpijn of vermoeidheid veroorzaken. Als u hoofdpijn, vermoeidheid of duizeligheid ervaart, moet u niet langer naar 3D projectie kijken maar uitrusten.
- Gebruik de 3D-glazen alleen om naar 3D projectie te kijken.
- Het dragen van een 3D-bril voor andere doeleinden (als algemene bril, zonnebril, beschermende bril enzovoort) kan fysiek schadelijk zijn en uw gezichtsvermogen aantasten.
- Naar 3D-projectie kijken kan sommige kijkers desoriënteren. Plaats uw 3D PROJECTOR daarom NIET in de buurt van een open trappenhuis, snoeren, balkons of andere voorwerpen waarover u kunt struikelen, tegenaan lopen, omgooien, breken of overheen vallen.

Auteursrechten

Deze publicatie, met inbegrip van alle foto's, illustraties en software, is beschermd volgende internationale wetten op auteursrechten met alle rechten voorbehouden. Deze handleiding of het materiaal dat hierin is vermeld, mag niet worden gereproduceerd zonder de schriftelijke toestemming van de auteur.

© Auteursrechten 2017

Disclaimer

De informatie in dit document is onderhevig aan wijzigingen zonder kennisgeving. De fabrikant aanvaardt geen verantwoordelijkheden of garanties met betrekking tot de inhoud van dit document en verwerpt specifiek elke impliciete garantie op de verkoopbaarheid of geschiktheid voor een bepaald doel. De fabrikant behoudt zich het recht voor deze publicatie te herzien en de inhoud ervan af en toe te wijzigen zonder de verplichting iemand op de hoogte te brengen van een dergelijke revisie of wijziging.

Erkenning handelsmerken

Kensington is een in de Verenigde Staten gedeponeerd handelsmerk van ACCO Brand Corporation met reeds toegekende registraties en aanvragen die in andere landen in de hele wereld in behandeling zijn.

HDMI, het HDMI-logo en High-Definition Multimedia Interface zijn handelsmerken of gedeponeerde handelsmerken van HDMI Licensing LLC. in de Verenigde Staten en andere landen.

DLP®, DLP Link en het DLP-logo zijn gedeponeerde merken van Texas Instruments en BrilliantColor™ is een handelsmerk van Texas Instruments.

Alle andere productnamen die in deze handleiding worden gebruikt, zijn eigendom van hun respectieve eigenaars en zijn erkend.

DARBEE is een handelsmerk van Darbee Products, Inc.

MHL, Mobile High-Definition Link en het MHL-logo zijn handelsmerken of gedeponeerde handelsmerken van MHL Licensing, LLC.

FCC

Dit apparaat werd getest en voldoet aan de beperkingen voor een digitaal apparaat van Klasse B, in overeenstemming met Deel 15 van de FCC-voorschriften. Deze beperkingen zijn ontwikkeld om een redelijke beveiliging te bieden tegen schadelijke storingen in een residentiële installatie. Deze apparatuur genereert, gebruikt en straalt radiofrequentie-energie uit die, indien niet geïnstalleerd en gebruikt in overeenstemming met de instructies, schadelijke storingen kan veroorzaken aan radiocommunicaties.

Er kan echter geen garantie worden gegeven dat er geen interferentie zal optreden in een specifieke installatie. Als dit apparaat toch schadelijke storingen veroorzaakt aan radio- of televisieontvangst, wat kan vastgesteld worden door het apparaat in en uit te schakelen, moet de gebruiker deze storing proberen te corrigeren door een of meer van de volgende maatregelen te nemen:

- De ontvangende antenne in een andere richting op een andere positie plaatsen.
- Vergroot de afstand tussen de apparatuur en de ontvanger.
- Sluit het apparaat aan op een stopcontact op een ander circuit dan dat waarop de ontvanger is aangesloten.
- Raadpleeg de leverancier of een ervaren radio/tv-technicus voor hulp.

Opmerking: Afgeschermde kabels

Alle aansluitingen op andere computerapparaten moeten gebeuren met afgeschermde kabels zodat de FCC-voorschriften steeds worden nageleefd.

Let op

Wijzigingen of modificaties die niet nadrukkelijk door de fabrikant zijn goedgekeurd, kunnen de bevoegdheid van de gebruiker om deze projector te bedienen, die door de Federale communicatiecommissie is toegekend, ongeldig verklaren.

Bedieningsomstandigheden

Dit apparaat voldoet aan deel 15 van de FCC-regels. De werking is onderhevig aan de volgende omstandigheden:

1. Dit apparaat mag geen schadelijke storing veroorzaken en
2. Dit apparaat moet elke ontvangen storing aanvaarden, met inbegrip van storing die ongewenste werking kan veroorzaken.

Opmerking: Canadese gebruikers

Dit digitale apparaat van Klasse B voldoet aan de Canadese ICES-003.

Remarque à l'intention des utilisateurs canadiens

Cet appareil numérique de la classe B est conforme à la norme NMB-003 du Canada.

Verklaring van conformiteit voor EU-landen

- EMC-richtlijnen 2014/30/EC (inclusief wijzigingen)
- Laagspanningsrichtlijnen 2014/35/EC
- R & TTE-richtlijn 1999/5/EG (als product RF-functie heeft)

WEEE



Instructies met betrekking tot afvalverwijdering

Gooi dit elektronische apparaat niet bij het huishoudelijke vuil wanneer u het niet langer gebruikt. Recycle het product om de pollutie te minimaliseren en de maximale bescherming van het wereldmilieu te garanderen.

INLEIDING

Overzicht verpakking

Pak alles nauwkeurig uit en controleer of alle items die onder de standaardaccessoires zijn vermeld, aanwezig zijn. Sommige items onder de optionele accessoires zijn mogelijk niet beschikbaar afhankelijk van het model, de specificatie en uw aankoopregio. Controleer uw plaats van aankoop. Sommige accessoires kunnen verschillen, afhankelijk van de regio.

De garantietaal wordt alleen geleverd in enkele specifieke regio's. Raadpleeg uw dealer voor gedetailleerde informatie.

Standaard toebehoren

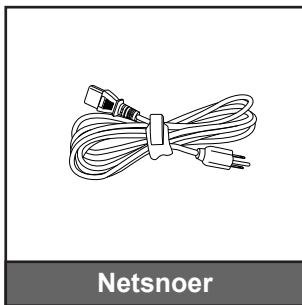
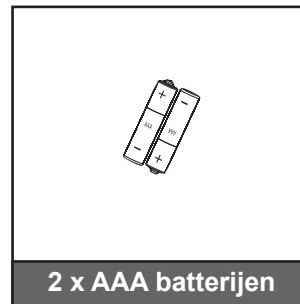
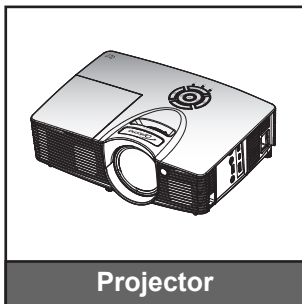

Opmerking:

- De afstandsbediening wordt verzonden met de batterijen.
- * Bezoek www.optomaeurope.com voor de Europese garantie-informatie.

Optionele accessoires

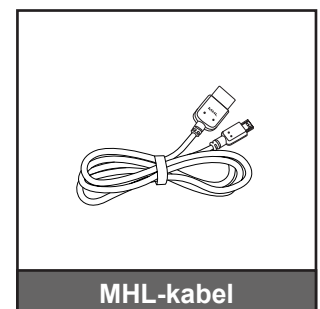
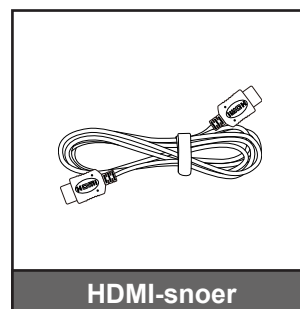
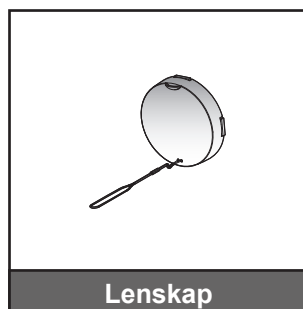
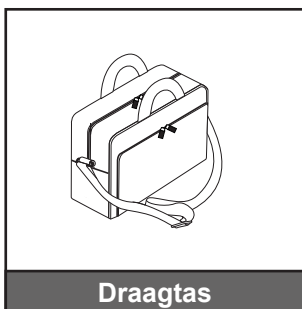

Opmerking: Optionele toebehoren verschillen, afhankelijk van model, specificatie en regio.

INLEIDING

Productoverzicht

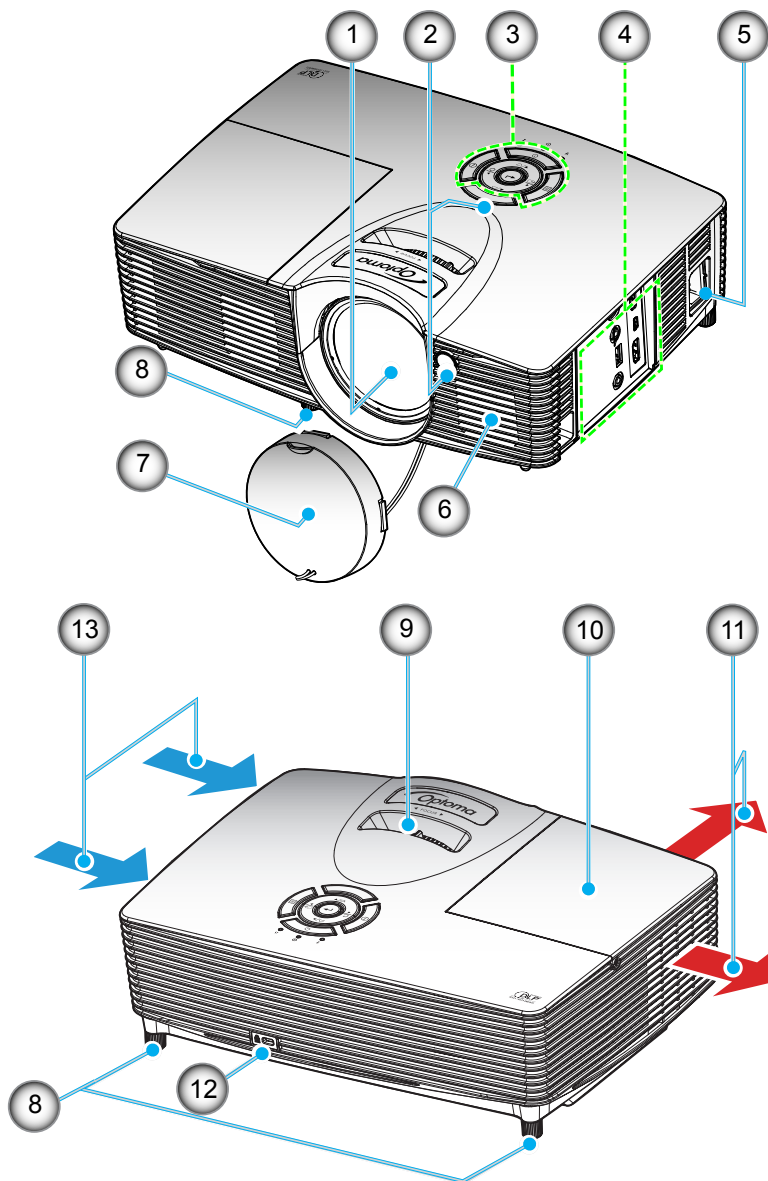

Opmerking:

- *Blokkeer de ventilatieopeningen van de inlaat of uitlaat van de projector niet.*
- *Houd een minimale afstand aan van 20 cm tussen de labels "inlet" (ingang) en "outlet" (uitgang).*

Nr.	Item	Nr.	Item
1.	Lens	8.	Kantelafstelvoetjes
2.	IR-ontvanger	9.	Scherpstelring
3.	Toetsenblok	10.	Lampafdekking
4.	Ingangen / uitgangen	11.	Ventilatie (uitlaat)
5.	Voedingsaansluiting	12.	Poort Kensington™-slot
6.	Luidspreker	13.	Ventilatie (ingang)
7.	Lenskap		

INLEIDING

Aansluitingen

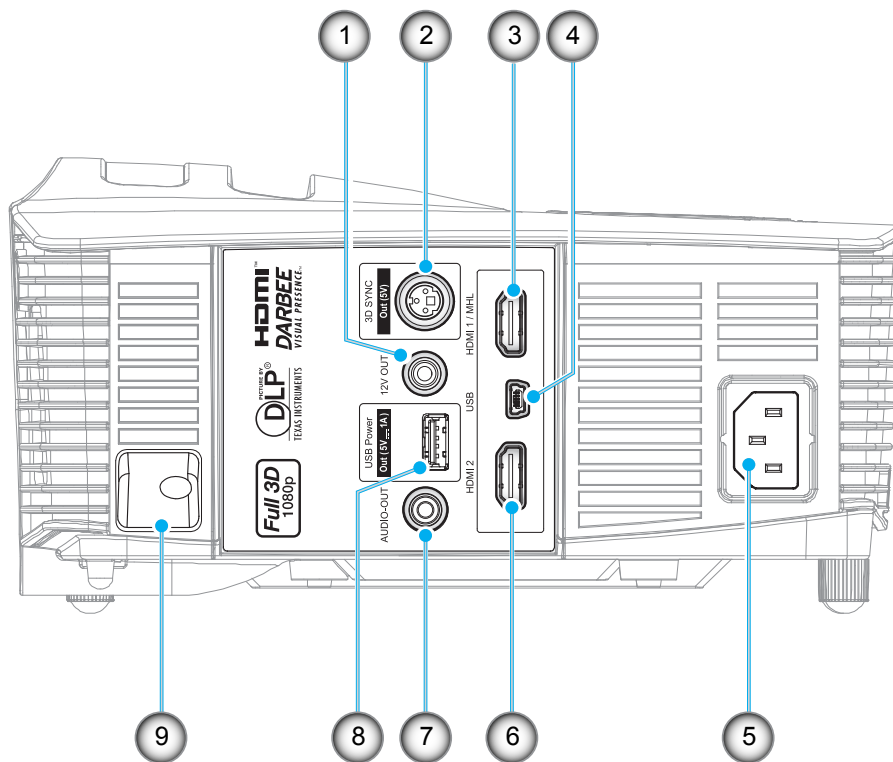

Nr.	Item
1.	12V OUT-aansluiting
2.	3D-synchronisatie uit (5V)-aansluiting
3.	HDMI 1/MHL-aansluiting
4.	USB-B mini-aansluiting (Firmware-upgrade)
5.	Voedingsaansluiting
6.	HDMI 2-aansluiting
7.	AUDIO-OUT-aansluiting
8.	USB-voedingsuitgang (5V---1A) aansluiting / MUIS-aansluiting
9.	Veiligheidsbalk

INLEIDING

Toetsenblok

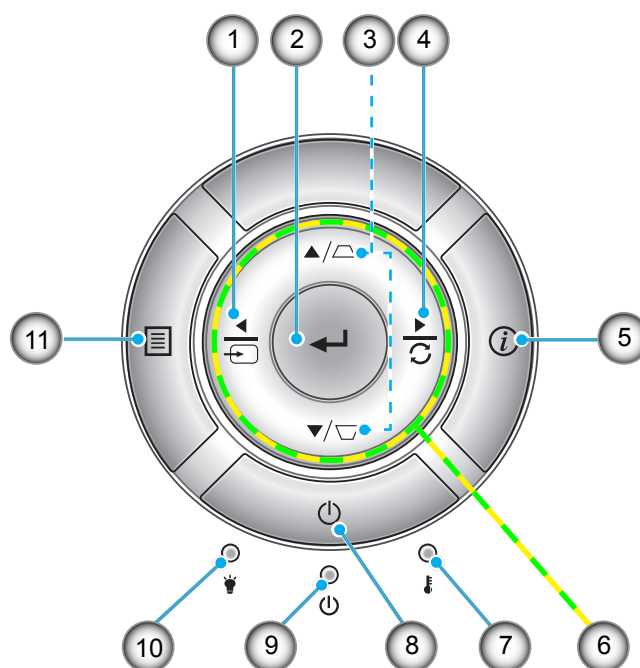

Nr.	Item	Nr.	Item
1.	Bron	7.	Temperatuur-LED
2.	Enter	8.	Voeding
3.	Trapeziumcorrectie	9.	LED Aan/Stand-by
4.	Re-Sync	10.	Lamp-LED
5.	Informatie	11.	Menu
6.	Vier richtingstoetsen voor selectie		

INLEIDING

Afstandsbediening

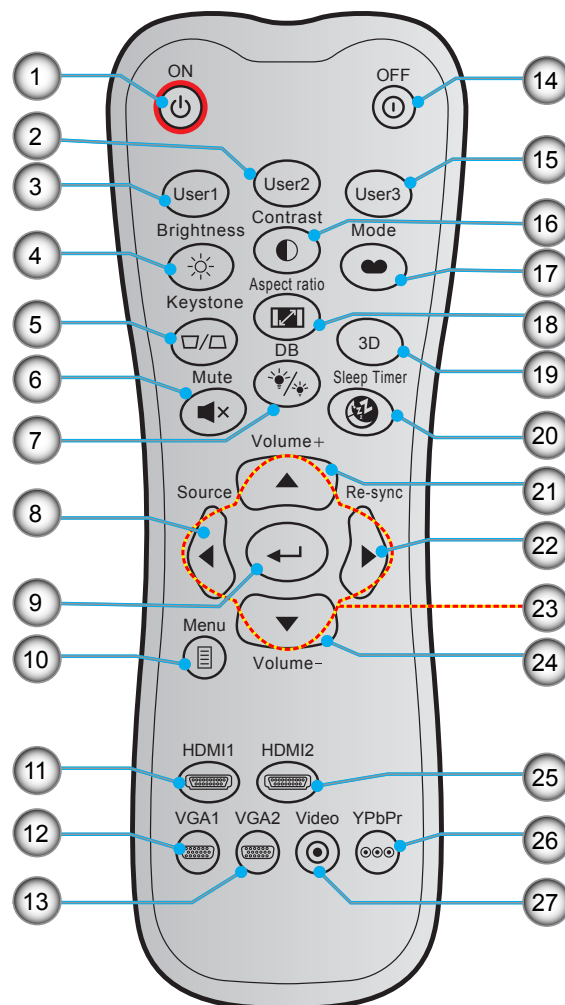

Nr.	Item	Nr.	Item
1.	Inschakelen	15.	Gebruiker 3
2.	Gebruiker 2	16.	Contrast
3.	Gebruiker 1	17.	Beeldschermmodus
4.	Helderheid	18.	Aspect Ratio
5.	Keystone	19.	3D-menu aan/uit
6.	Dempen	20.	Slaaptimer
7.	DB (Dynamic Black)	21.	Volume +
8.	Bron	22.	Re-Sync
9.	Enter	23.	Vier richtingstoetsen voor selectie
10.	Menu	24.	Volume -
11.	HDMI1	25.	HDMI2
12.	VGA1 (niet ondersteund)	26.	YPbPr (niet ondersteund)
13.	VGA2 (niet ondersteund)	27.	Video (niet ondersteund)
14.	Power Off		

Opmerking: Sommige toetsen hebben mogelijk geen functie voor modellen die deze functies niet ondersteunen.

SETUP EN INSTALLATIE

De projector installeren

Uw projector is ontworpen om te worden geïnstalleerd op een of vier mogelijke posities.

Uw kamerinrichting of persoonlijke voorkeur zal bepalen welke installatielocatie u selecteert. Houd rekening met de grootte en positie van uw scherm, de locatie van een geschikt stopcontact en de locatie en afstand tussen de projector en de rest van uw uitrusting.

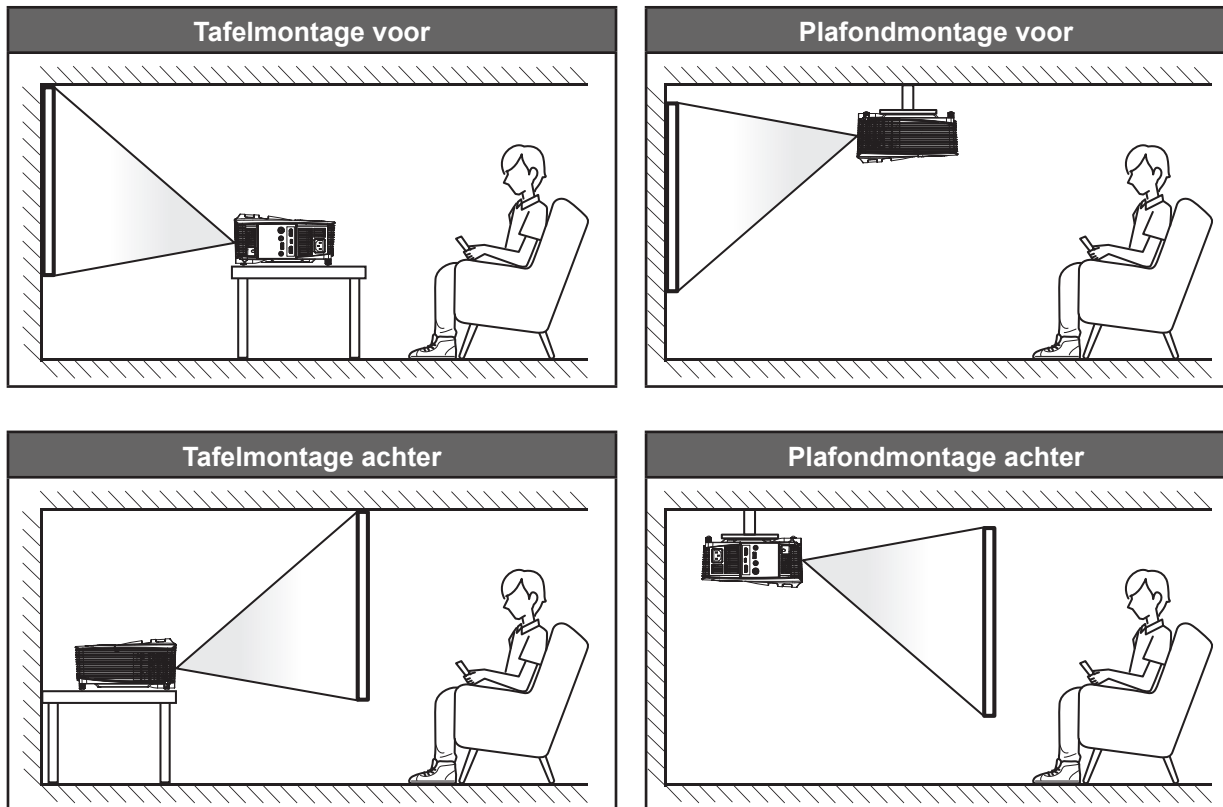

De projector moet plat op een oppervlak worden geplaatst en 90 graden / loodrecht op het scherm.

- Om de projectorlocatie voor een bepaalde schermgrootte te bepalen, raadpleegt u de afstandstabel op de pagina's 43.
- Om de schermgrootte voor een bepaalde afstand vast te leggen, raadpleegt u de afstandstabel op pagina 43.

Opmerking: Hoe verder de projector van het scherm staat, hoe groter het geprojecteerde beeld wordt. Ook de verticale verschuiving vergroot verhoudingsgewijs.

BELANGRIJK!

Gebruik de projector in geen enkele andere stand dan met tafelmontage of plafondmontage. De projector moet horizontaal zijn en mag niet naar voor/achter of naar links/rechts zijn gekanteld. Elke andere stand zal de garantie ongeldig maken en kan de levensduur van de projectorlamp of de projector zelf verkorten. Voor een andere dan de standaard installatie, neemt u contact op met Optoma.

SETUP EN INSTALLATIE

Mededeling projectorinstallatie

- Plaats de projector in een horizontale stand.

De kantelhoek van de projector mag niet groter zijn dan 15 graden, en de projector mag ook niet op een andere manier worden geïnstalleerd dan de bureau- en plafondmontage, anders zou de levensduur van de lamp aanzienlijk gereduceerd kunnen worden, en dit kan leiden tot andere **onvoorspelbare schade**.

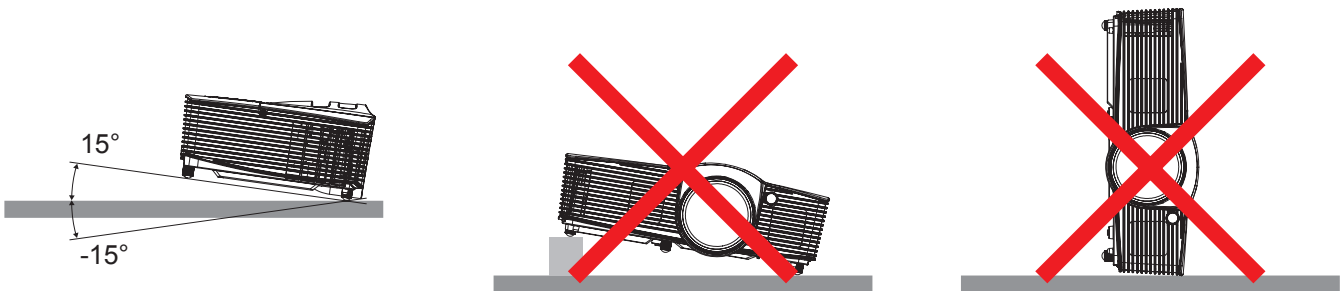

- Zorg voor een tussenruimte van tenminste 50 cm rond de uitlaatopening.

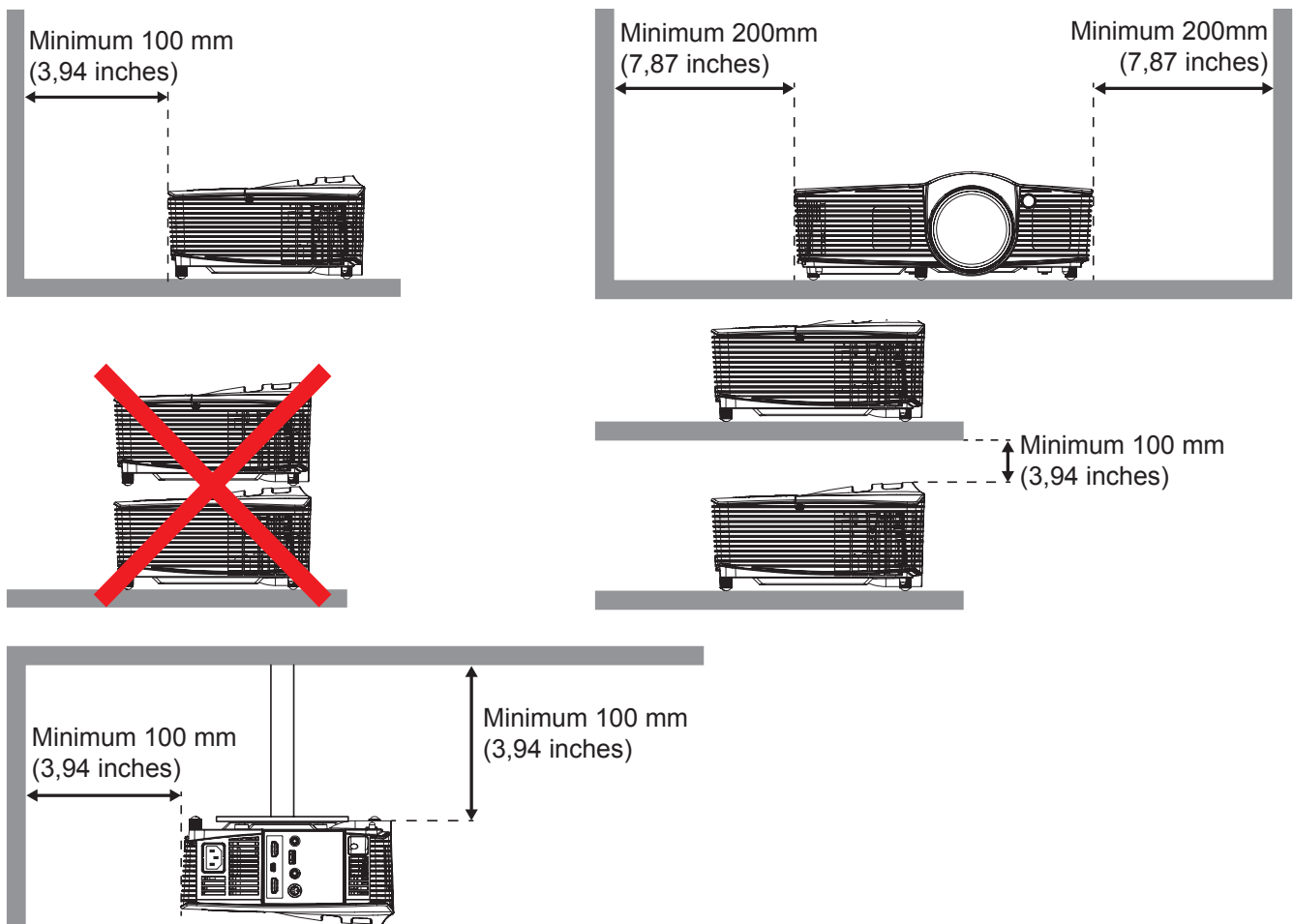

- Zorg ervoor dat de inlaatopeningen geen hete lucht van de uitlaatopening recycleren.
- Bij het bedienen van de projector in een besloten ruimte, moet u ervoor zorgen dat de temperatuur van de omringende lucht binnen de behuizing niet hoger is dan de bedrijfstemperatuur wanneer de projector in bedrijf is, en dat de luchtinlaat- en uitlaatopeningen niet geobstrueerd zijn.
- Alle behuizingen moeten slagen voor een gecertificeerde thermische evaluatie om ervoor te zorgen dat de projector geen uitlaatlucht recyclet, aangezien dit kan leiden tot stopzetting van het apparaat, zelfs als de temperatuur van de behuizing binnen het acceptabele bedrijfstemperatuurbereik ligt.

SETUP EN INSTALLATIE

Bronnen aansluiten op de projector

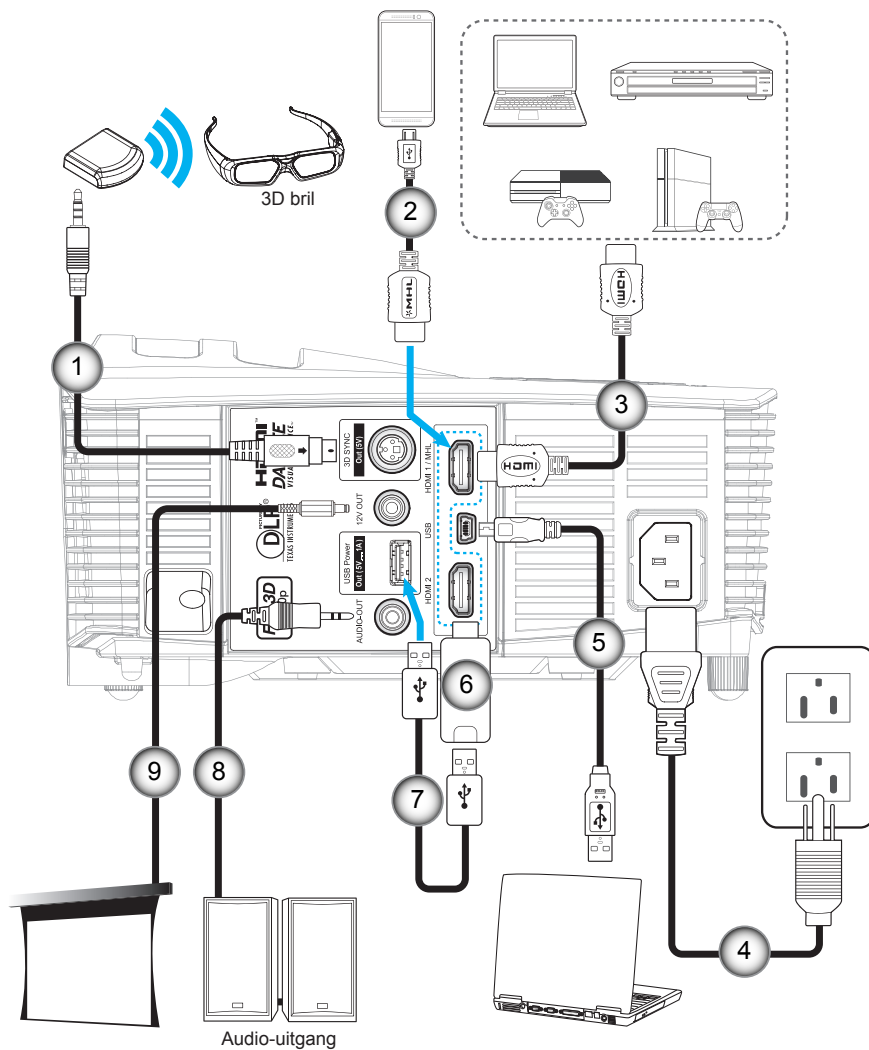

Nr.	Item
1.	3D zendkabel*
2.	MHL-kabel*
3.	HDMI-snoer
4.	Voedingskabel
5.	USB-kabel*
6.	HDMI-dongle*
7.	USB-voedingskabel*
8.	Audio-uitgangskabel*
9.	12 V gelijkstroomaansluiting*

Opmerking:

- Door de verschillen in toepassingen per land, hebben sommige regio's mogelijk andere accessoires.
- (*) Optioneel accessoire.

SETUP EN INSTALLATIE

Het geprojecteerde beeld aanpassen

Beeldhoogte

De projector is voorzien van afstelbare voetjes waarmee u de hoogte van het beeld kunt aanpassen.

1. Zoek de afstelbare voetjes die u wilt aanpassen op de onderkant van de projector.
2. Draai de afstelbare voet rechtsonder of linksom om de projector te verhogen of te verlagen.

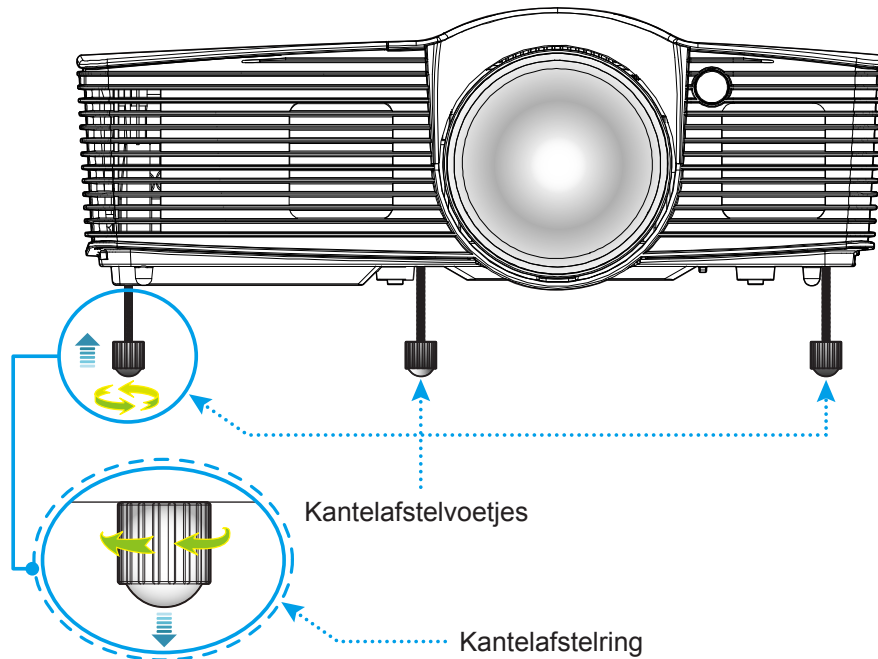

Scherpstelling

Om de scherpstelling aan te passen, draait u de scherpstelring rechtsonder of linksom tot het beeld scherp en leesbaar is.

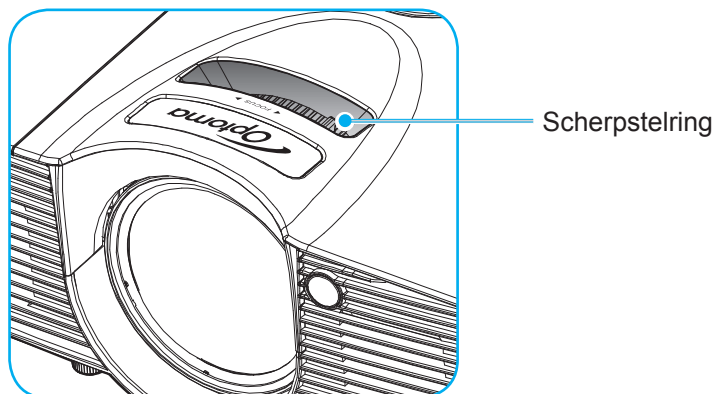

Opmerking: De projector stelt scherp op een afstand van 0,5m tot 3,35m.

SETUP EN INSTALLATIE

Externe installatie

De batterijen installeren/vervangen

Voor de afstandsbediening zijn twee AAA-batterijen meegeleverd.

1. Verwijder de batterijklep aan de achterkant van de afstandsbediening.
2. Plaats AAA-batterijen in het batterijvak zoals weergegeven.
3. Plaats de klep op de achterkant van de afstandsbediening terug.

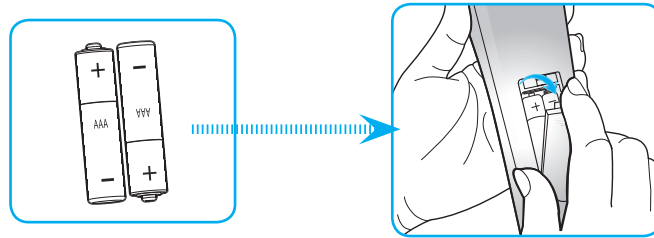

Opmerking: Vervang de batterijen alleen door hetzelfde of een equivalent type batterijen.

LET OP

Onjuist gebruik van batterijen kan chemische lekkage of een ontploffing veroorzaken. Volg de onderstaande aanwijzingen.

- Gebruik verschillende soorten batterijen niet door elkaar. Verschillende soorten batterijen hebben verschillende kenmerken.
- Gebruik geen oude en nieuwe batterijen door elkaar. Door elkaar gebruiken van oude en nieuwe batterijen kan de levensduur van nieuwe batterijen verkorten of chemische lekkage in oude batterijen veroorzaken.
- Verwijder de batterijen zodra ze leeg zijn. Chemicaliën die uit batterijen lekken en die in contact met de huid komen, kunnen uitslag veroorzaken. Als u lekkende chemicaliën aantreft, moet u dit grondig met een doek opvegen.
- De met dit product geleverde batterijen kunnen als gevolg van de opslagomstandigheden een kortere levensduur hebben.
- Verwijder de batterijen als u de afstandsbediening langere tijd niet zult gebruiken.
- Als u de batterij weggooit, moet u dit overeenkomstig de plaatselijke voorschriften doen.

Effectief bereik

De infraroodsensor (IR) van de afstandsbediening bevindt zich op de boven- en voorzijde van de projector. Zorg dat u de afstandsbediening in een hoek binnen 30 graden ten opzichte van de IR-afstandsbedieningssensor houdt zodat deze correct werkt. De afstand tussen de afstandsbediening en de sensor mag niet meer dan 7 meter bedragen.

- Zorg dat er geen obstakels tussen de afstandsbediening en de IR-sensor op de projector staan die de infraroodstraal kunnen hinderen.
- Zorg dat de IR-zender van de afstandsbediening niet direct wordt blootgesteld aan het zonlicht of het licht van TL-lampen.
- Houd de afstandsbediening meer dan 2 meter weg van TL-lampen, anders kan de afstandsbediening defect raken.
- Als de afstandsbediening dicht bij TL-lampen van het omvormertype is, zal deze af en toe niet correct werken.
- Als de afstandsbediening en de projector zeer dicht bij elkaar staan, kan de werking van de afstandsbediening worden beïnvloed.
- Als u naar het scherm richt, is de effectieve afstand minder dan 5 meter van de afstandsbediening tot het scherm en weerkaatsen de IR-stralen terug naar de projector. Het effectieve bereik kan echter wijzigen afhankelijk van de schermen.

SETUP EN INSTALLATIE

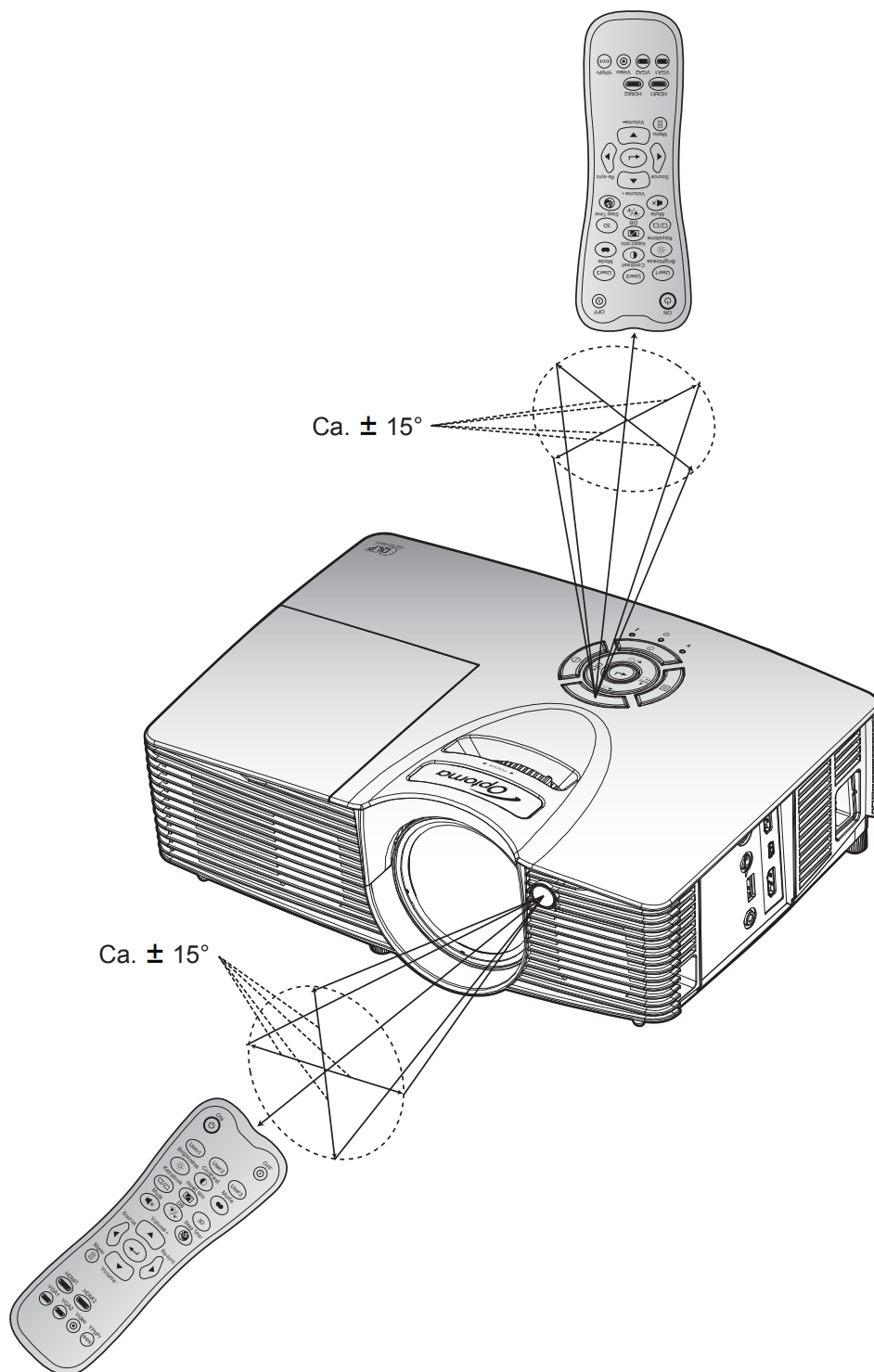

DE PROJECTOR GEBRUIKEN

De projector in-/uitschakelen

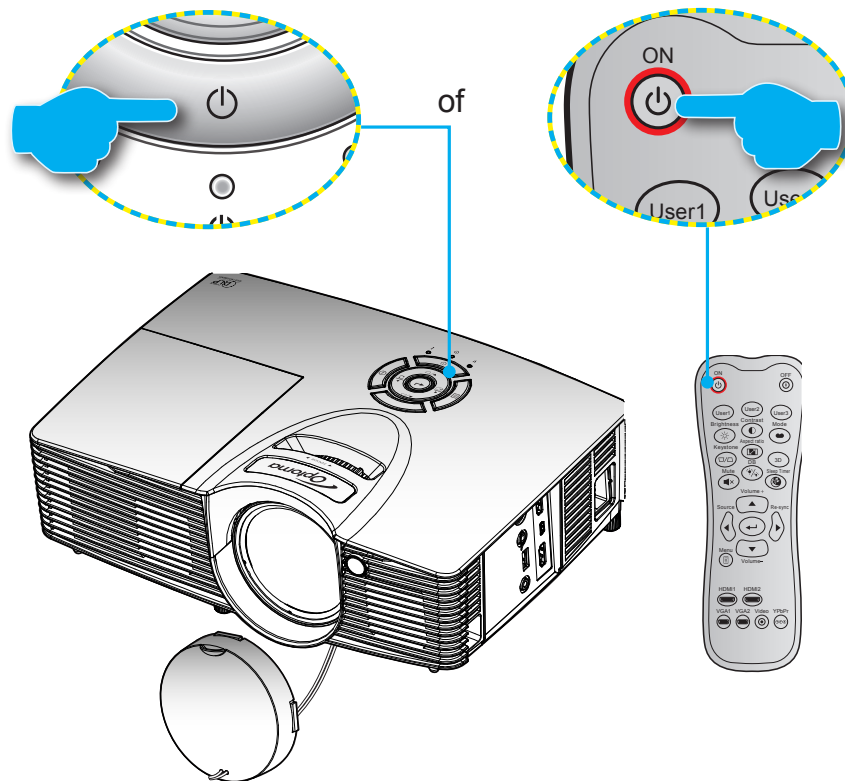

Ingeschakeld

1. Maak de voedingskabel en signaal-/bronkabel stevig vast. Wanneer aangesloten, wordt de LED Aan/Stand-by rood.
2. Schakel de projector in door te drukken op "⏻" op het projectortoetsenblok of op "⏻" op de afstandsbediening.
3. Na ongeveer 10 seconden verschijnt een opstartscherm en knippert de LED Aan/Stand-by groen of blauw.

Opmerking: Wanneer de projector voor het eerst wordt ingeschakeld, wordt u gevraagd de voorkeurstaal, de projectierichting en andere instellingen te selecteren.

Uitschakelen

1. Schakel de projector uit door te drukken op "⏻" op het projectortoetsenblok of op "⏻" op de afstandsbediening.
2. Het volgende bericht wordt weergegeven:



3. Druk nogmaals op de knop "⏻" of op de knop "⏻" ter bevestiging, anders verdwijnt na 15 seconden het bericht. Als u de knop "⏻" of "⏻" de tweede keer indrukt, schakelt de projector uit.
4. De koelventilatoren blijven gedurende ca. 10 seconden werken voor de koelcyclus en de LED Aan/Stand-by knippert groen of blauw. Wanneer de LED Aan/stand-by stabiel rood brandt, geeft dit aan dat de projector naar de stand-bymodus is gegaan. Als u de projector opnieuw wilt inschakelen, moet u wachten tot de koelcyclus is voltooid en de projector in stand-by is. Wanneer de projector in de stand-bymodus is, drukt u gewoon opnieuw op de knop "⏻" om de projector in te schakelen.
5. Koppel de voedingskabel los van het stopcontact en de projector.

Opmerking: Het is niet aanbevolen de projector onmiddellijk opnieuw in te schakelen, meteen na de uitschakelprocedure.

SETUP EN INSTALLATIE

Een ingangsbron selecteren



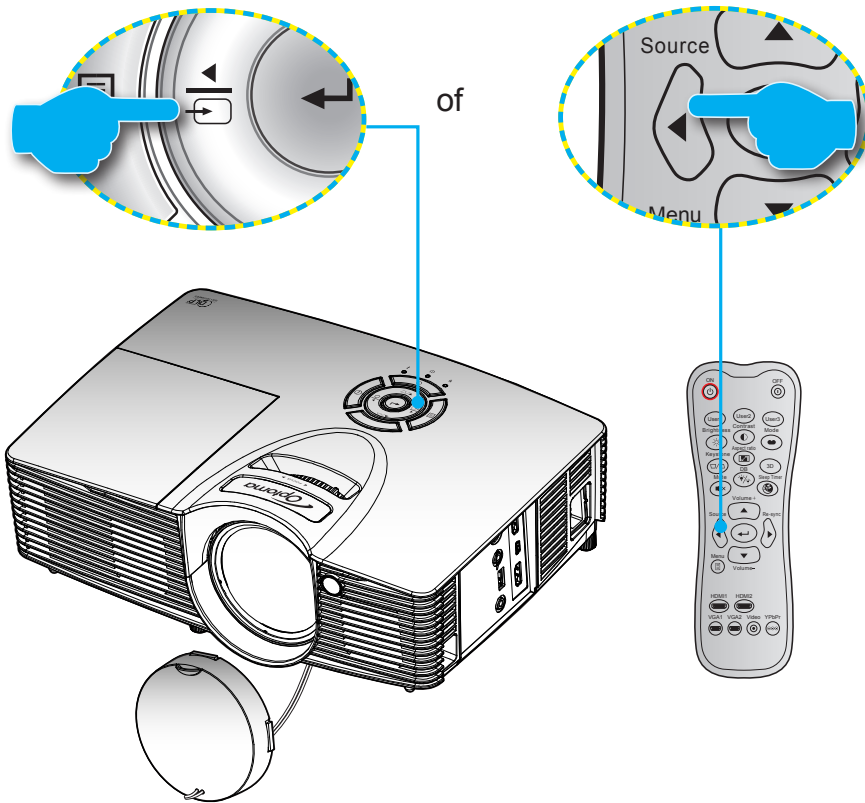











Schakel de aangesloten bron die u op het scherm wilt weergeven, zoals een computer, notebook, videospeler, enz. in. De projector zal de bron automatisch detecteren. Als meerdere bronnen zijn aangesloten, drukt u op de bronknop op het projectortoetsenblok of op de afstandsbediening om de gewenste ingang te selecteren.



DE PROJECTOR GEBRUIKEN

Menunavigatie en functies

De projector beschikt over meertalige OSD-menu's waarmee u aanpassingen kunt aanbrengen aan het beeld en verschillende instellingen kunt wijzigen. De projector zal de bron automatisch detecteren.

1. Om het OSD-menu te openen, drukt u op de afstandsbediening of op het projectortoetsenblok op .
2. Wanneer het OSD wordt weergegeven, kunt u de knoppen   gebruiken om een item in het hoofdmenu te selecteren. Terwijl u een selectie maakt op een bepaalde pagina, drukt u op de toets  of  om het submenu te openen.
3. Druk op de toetsen   om het gewenste onderdeel in het submenu te selecteren en druk op  of  om nog meer instellingen weer te geven. Pas de instellingen aan met de toetsen  .
4. Selecteer het volgende item dat u wilt aanpassen in het submenu en pas het aan zoals hierboven beschreven.
5. Druk op  of  om uw keuze te bevestigen. Het scherm keert terug naar het hoofdmenu.
6. Druk opnieuw op  of  om af te sluiten. Het OSD-menu wordt gesloten en de projector zal de nieuwe instellingen automatisch opslaan.

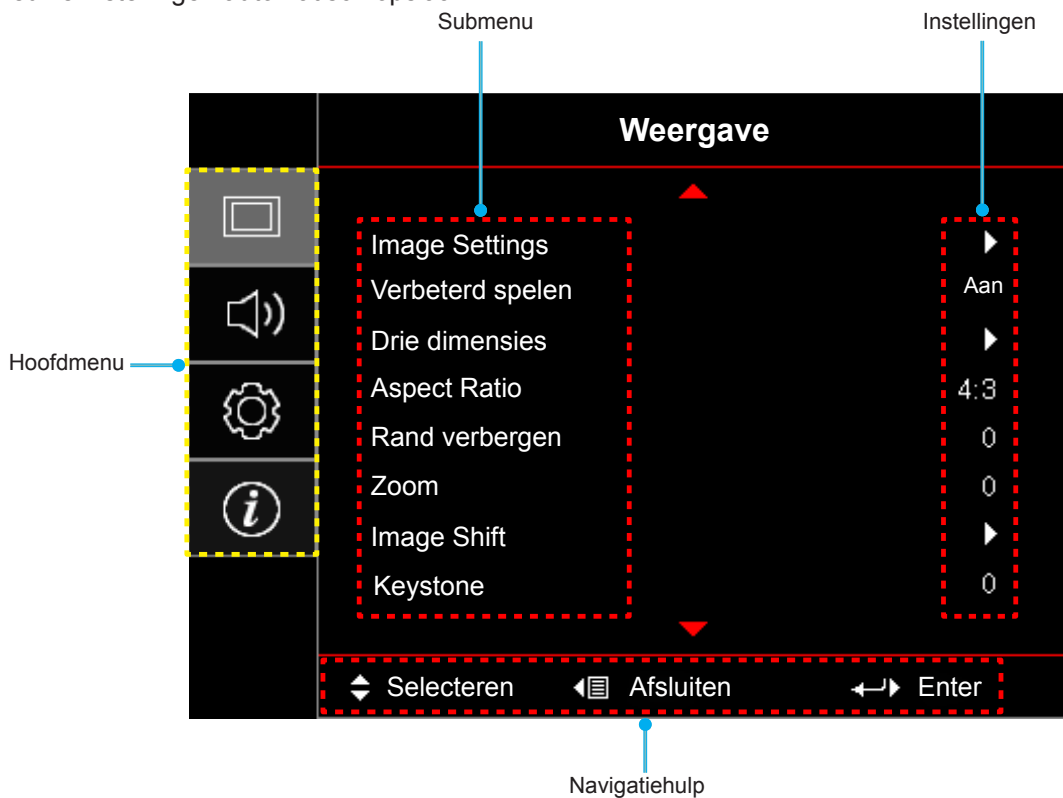

DE PROJECTOR GEBRUIKEN





OSD-menustructuur

Hoofdmenu	Submenu	Submenu 2	Submenu 3	Submenu 4	Waarden			
Weergave	Image Settings	Beeldschermmodus [Video]			Bioscoop			
					Vivid			
					Spel			
					Referentie			
					Licht			
					GEBRUIKER			
					Drie dimensies			
					ISF Dag			
					ISF Nacht			
					ISF 3D			
			Wall Color [Gegevens]			Uit [Standaard]		
						Blackboard		
						Light Yellow		
						Light Green		
						Light Blue		
						Pink		
					Grijs			
			Helderheid			-50~50		
			Contrast			-50~50		
			Scherpte			1~15		
			Kleur			-50~50		
			Tint			-50~50		
			Gamma	Film				
				Video				
				Afbeeldingen				
				Standaard(2.2)				
				1.8				
				2.0				
				2.4				
			Kleurinstellingen	BrilliantColor™			1~10	
					Kleurtemperatuur [Gegevensmodel]			Warm
								Standaard
				Cool				
				Koel				
	Color Matching	Kleur				R [Standaard]		
						G		
						B		
						C		
						Y		
					M			
					W			

DE PROJECTOR GEBRUIKEN

Hoofdmenu	Submenu	Submenu 2	Submenu 3	Submenu 4	Waarden
Weergave	Image Settings	Kleurinstellingen	Color Matching	Tint of R	-50~50 [standaard:0]
				Verzadiging of G	-50~50 [standaard:0]
				Versterking of B	-50~50 [standaard:0]
				Reset	Annuleren [Standaard] Ja
				Afsluiten	
			RGB versterken/ afwijken	Rood versterken	-50~50
				Groen versterken	-50~50
				Blauw versterken	-50~50
				Afwijking rood	-50~50
				Afwijking groen	-50~50
				Afwijking blauw	-50~50
				Reset	Annuleren [Standaard] Ja
			Afsluiten		
			Kleurruimte [HDMI-ingang]		Auto [Standaard]
					(0~255)
					(16~235)
			DynamicBlack		Uit
					Aan
		Helderheidsmodus [Lampbasis - Video]		Licht [Standaard]	
				Eco.	
		Darbee	Modus		Hi-Def
					Spelen
					Volledige pop
					Uit
			Niveau	0%~120%	
			Demomodus		Uit [Standaard]
					Gesplitst scherm
			Veeg over scherm		
		Reset			
		Verbeterd spelen		Uit	
				Aan	
		Drie dimensies	3D-stand		Uit
					DLP-Link [Standaard]
					VESA
			3D->2D		Drie dimensies [Standaard]
					L
					R
			3D-Zoeken		Auto [Standaard]
					SBS Mode
					Top and Bottom
				Frame Sequential	

DE PROJECTOR GEBRUIKEN

Hoofdmenu	Submenu	Submenu 2	Submenu 3	Submenu 4	Waarden		
Weergave	Drie dimensies	3D synchr.omk.			Aan		
					Uit [Standaard]		
	Aspect Ratio					4:3	
						16:9	
						LBX [behalve SVGA XGA-modellen]	
						Superbreed [Video]	
						Native	
						Auto	
	Rand verbergen				0~10 [Standaard: 0]		
	Zoom				-5~25 [Standaard: 0]		
	Image Shift	H: 0; V: -50				[Standaard:0]	
		H: -50; V: 0					
		H: 50; V: 0					
		H: 0; V: 50					
H: -50; V: 0							
H: 0; V: -50							
H: 50; V: 0							
H: 0; V: 50							
Keystone				-20~20 [standaard: 0]			
Audio	Dempen				Uit [Standaard]		
					Aan		
	Volume				0-10 [Standaard: 5]		
Instelling	Projectie				Front  [Standaard]		
					Achter 		
					Plafond-boven 		
					Achter-boven 		
	Lampinstellingen	Lampherinnering				Uit	
		Reset Lamp				Aan [Standaard]	
						Annuleren [Standaard]	
						Ja	
	Filter Settings	Filter Usage Hours				(Alleen lezen)	
		Optionele filter geïnstalleerd				Ja	
						Nee	
		Filter Reminder					Uit
							300 uur
							500 uur [Standaard]
							800 uur
							1000 uur
Filter Reset				Annuleren [Standaard]			
					Ja		





DE PROJECTOR GEBRUIKEN

Hoofdmenu	Submenu	Submenu 2	Submenu 3	Submenu 4	Waarden	
Instelling	Power Settings	Direct inschakelen			Uit [Standaard]	
					Aan	
		Signaal inschakelen			Uit [Standaard]	
					Aan	
		Auto uitschakelen (min)			0~180 (stappen van 5 min) [Standaard: 20]	
		Slaaptimer (min)	Always On			0~990 (stappen van 30 min) [Standaard: 0]
						Ja
		Quick Resume				Nee [Standaard]
						Uit [Standaard]
		USB Power				Aan
					Uit [Standaard]	
					Auto	
	Beveiliging	Beveiliging				Uit [Standaard]
						Aan
		Beveiligingstimer	Maand			
			Dag			
	Uur					
	Wachtwoord wijzigen					
	HDMI Link Settings	HDMI Link				Uit
						Aan
		Inclusief TV				Nee
						Ja
		Power On Link				Mutual
						PJ->Device
	Power Off Link				Device->PJ	
					Uit	
	Testpatroon					Aan
						Groen raster
						Magenta raster
						Wit raster
						Wit
	AB instellingen [afhankelijk van de afstandsbediening]	IR-functie				Uit
					Aan	

DE PROJECTOR GEBRUIKEN

Hoofdmenu	Submenu	Submenu 2	Submenu 3	Submenu 4	Waarden	
Instelling	AB instellingen [afhankelijk van de afstandsbediening]	Gebruiker 1			HDMI2	
					Testpatroon	
					Helderheid	
					Contrast	
					Slaaptimer	
					Color Matching	
					Kleurtemperatuur	
					Gamma	
					Projectie	
					Lampinstellingen	
					Zoom	
					Stopzetten	
				MHL		
				Darbee [Standaard]		
			Gebruiker 2			HDMI2 [Standaard]
						Testpatroon
						Helderheid
						Contrast
						Slaaptimer
						Color Matching
						Kleurtemperatuur
						Gamma
						Bronvergrendeling
						Projectie
						Lampinstellingen
						Zoom
					Stopzetten	
					MHL	
					Darbee	
			Gebruiker 3			HDMI2
						Testpatroon
						Helderheid
						Contrast
						Slaaptimer [Standaard]
						Color Matching
						Kleurtemperatuur
				Gamma		
				Projectie		
				Lampinstellingen		
				Zoom		
				Stopzetten		
			MHL			
			Darbee			

DE PROJECTOR GEBRUIKEN

Hoofdmenu	Submenu	Submenu 2	Submenu 3	Submenu 4	Waarden		
Instelling	12 V activering				Aan		
					Uit		
	Opties	Taal				Nederlands [Standaard]	
						Deutsch	
						Français	
						Italiano	
						Español	
						Português	
						Polski	
						Nederlands	
						Svenska	
						Norsk/Dansk	
						Suomi	
						Ελληνικά	
						繁體中文	
						简体中文	
						日本語	
						한국어	
						Русский	
						Magyar	
						Čeština	
						عربي	
						ไทย	
						Türkçe	
						فارسی	
						Tiếng Việt	
						Bahasa Indonesia	
						Româna	
					Slovakian		
			Menu Instellingen		Menulocatie		Linksboven 
						Rechtsboven 	
						Midden  [Standaard]	
						Linksonder 	
						Rechtsonder 	
			Autom. bron		Menu Timer		Uit
						5 sec	
	10 sec [Standaard]						
	Invoerbron				Uit [Standaard]		
				Aan			
				HDMI2			
					HDMI1 / MHL		

DE PROJECTOR GEBRUIKEN

Hoofdmenu	Submenu	Submenu 2	Submenu 3	Submenu 4	Waarden	
Instelling	Opties	Input Name	HDMI2		Standaard [Standaard]	
					Custom	
			HDMI1 / MHL		Standaard [Standaard]	
					Custom	
		Grote hoogte			Uit [Standaard]	
					Aan	
		Display Mode Lock			Uit [Standaard]	
					Aan	
		Toetsenblokvergrendeling			Uit [Standaard]	
					Aan	
		Info verbergen			Uit [Standaard]	
					Aan	
	Logo			Standaard [Standaard]		
				Neutraal		
	Logo-opname			Annuleren [Standaard]		
				Ja		
	Achtergrondkleur			Geen [Standaard]		
				Blauw		
				Rood		
				Groen		
			Grijs			
			Logo			
Reset	Reset OSD			Annuleren [Standaard]		
				Ja		
	Reset to Default			Annuleren [Standaard]		
				Ja		
Informatie	Regulatory					
	Serial Number					
	Bron					
	Resolution				00x00	
	Refresh Rate				0,00Hz	
	Beeldschermmodus					
	Lampuren	Licht				0 hr
		Eco.				0 hr
		Dynamic				0 hr
		Totaal				
	Filteruren					
	Helderheidsmodus					
	FW-versie	System				
		MCU				

DE PROJECTOR GEBRUIKEN

Opmerking:

- De "Reset Lamp" in OSD zal alleen beide Lampuren opnieuw instellen in het OSD en Lampuren in de servicemodus. De projectie-uren in de servicemodus worden niet opnieuw ingesteld.
- Wanneer u de functie "IR-functie", "Projectie" of "Toetsenblokvergrendeling" hebt gewijzigd, verschijnt een bevestigingsbericht op het scherm. Selecteer "Ja" om de instellingen op te slaan.
- Elke weergavemodus kan worden aangepast en de waarde kan worden opgeslagen.
- In de 3D-timingmodus, wordt het zoom/rand verbergen uitgeschakeld om het opsplitsen van het beeld te voorkomen.

Menu Weergave

Menu beeldinstellingen weergeven

Beeldschermmodus

Er zijn talrijke instabrieke zijn gedefinieerd en voor verschillende typen beelden zijn geoptimaliseerd.

- **Bioscoop:** Biedt de beste kleuren voor het bekijken van films.
- **Vivid:** In deze modus zijn de kleurverzadiging en helderheid goed in evenwicht. Kies deze modus voor het spelen van games.
- **Spel:** Selecteer deze modus om het niveau van de helderheid en de responstijd te verhogen om te genieten van videogames.
- **Referentie:** Biedt de natuurlijkste ogende kleuren in de buurt van Rec. 709, de norm voor High Definition TV(HDTV).
- **Licht:** Maximale helderheid van pc-ingang.
- **GEBRUIKER:** Gebruikersinstellingen onthouden.
- **Drie dimensies:** Om het 3D-effect te ervaren, hebt u een 3D-bril nodig. Controleer of uw pc/draagbaar apparaat een 120 Hz quad buffered grafische kaart voor signaaluitgang heeft en of er een 3D-speler is geïnstalleerd.
- **ISF Dag:** Optimaliseer het beeld met de ISF Dag-modus voor een perfecte kalibratie en een hoge beeldkwaliteit.
- **ISF Nacht:** Optimaliseer het beeld met de ISF Nacht-modus voor een perfecte kalibratie en een hoge beeldkwaliteit.
- **ISF 3D:** Optimaliseer het beeld met de ISF 3D-modus voor een perfecte kalibratie en een hoge beeldkwaliteit.

Opmerking: *Neem voor toegang tot en kalibratie van ISF dag- en nachtkijkmodi contact op met uw leverancier.*

Wall Color

Gebruik deze functie om een geoptimaliseerd schermbeeld te verkrijgen volgens de wandkleur. Kies tussen Uit, blackboard, lichtgeel, lichtgroen, lichtblauw, roze en grijs.

Helderheid

Past de helderheid van het beeld aan.

Contrast

Het contrast beheert het verschil tussen de helderste en donkerste gedeelten van het beeld.

Scherpte

Past de scherpheid van het beeld aan.

Kleur

Past een videobeeld aan van zwart-wit naar volledig verzadigde kleuren.

Tint

Past de kleurbalans van rood en groen aan.

DE PROJECTOR GEBRUIKEN

Gamma

Het type gammacurve instellen. Na de initiële installatie en fi jnstelling is voltooid, gebruikt u de stappen voor gamma-afstelling om uw beelduitvoer te optimaliseren.

- **Film:** voor thuisbioscoop.
- **Video:** Voor video- of tv-bron.
- **Afbeeldingen:** Voor pc/fotobron.
- **Standaard(2.2):** Voor aangepaste instellingen.
- **1.8/ 2.0/ 2.4:** voor specifieke pc-/fotobron.

Kleurinstellingen

De kleurinstellingen configureren.

- **BrilliantColor™:** Dit aanpasbare item maakt gebruik van een nieuw kleurverwerkingsalgoritme en verbeteringen om de hogere helderheid mogelijk te maken terwijl het beeld ware, helderdere kleuren vertoont.
- **Kleurtemperatuur (alleen gegevensmodus):** Selecteer een kleurtemperatuur uit Warm, Standaard, Koel of Koud.
- **Color Matching:** Pas de instellingen voor de beeldkleur Tint, Verzadiging en Versterking aan als de Kleur rood (R), groen (G), zwart (B) cyaan (C), geel (Y) of magenta (M) is.
 - Kleur: Pas het niveau voor rood (R), groen (G), zwart (B), cyaan (C), geel (Y) en magenta (M) van het beeld aan.
 - Tint: Pas de kleurbalans aan van rood en groen als Kleur rood, groen, blauw, cyaan, geel en magenta is.
 - Verzadiging: Pas de beeldverzadiging aan als Kleur rood, groen, blauw, cyaan, geel en magenta is.
 - Versterking: Pas de beeldhelderheid aan als Kleur rood, groen, blauw, cyaan, geel en magenta is.
 - Reset: Stel de standaard fabrieksinstellingen voor kleuraanpassing opnieuw in.
 - Afsluiten: Afsluiten het menu "Color Matching" af.
- **Color Matching:** Bewerk de beeldkleur-instellingen Rood, Groen en Blauw als de kleur wit (W) is.
 - Kleur: Pas het niveau voor rood (R), groen (G) of blauw (B) van het beeld aan.
 - Rood: Pas de roodversterking aan als Kleur wit is.
 - Groen: Pas de groenversterking aan als Kleur wit is.
 - Blauw: Pas de blauwversterking aan als Kleur wit is.
 - Reset: Stel de standaard fabrieksinstellingen voor kleuraanpassing opnieuw in.
 - Afsluiten: Afsluiten het menu "Color Matching" af.
- **RGB versterken/afwijken:** Met deze instellingen kunt u de helderheid (versterking) en het contrast (bias) van een beeld configureren.
 - Reset: Stel de standaard fabrieksinstellingen voor RGB-versterking/afwijking opnieuw in.
 - Afsluiten: Afsluiten het menu "RGB versterken/afwijken" af.
- **Kleurruimte (alleen HDMI-ingang):** Selecteer een geschikt kleurenmatrixtype uit de volgende opties: Auto, (0-255) en (16-235).

DynamicBlack

DynamicBlack stelt de projector in staat om automatisch de helderheid van de weergave te optimaliseren zodat donkere en lichte filmscènes ongelofelijk gedetailleerd worden weergegeven.

DE PROJECTOR GEBRUIKEN

Helderheidsmodus(Lampbasis -video)

Past de instellingen van de helderheidsmodus aan voor projectors op basis van een lamp.

- **Licht:** Kies "Licht" om de helderheid te verhogen.
- **Eco.:** Kies "Eco." om de projectorlamp te dimmen zodat er minder energie wordt verbruikt en de levensduur van de lamp wordt verlengd.

Darbee

Gebruik deze modus voor het projecteren van verbeterde videokwaliteit van een HDMI-videobron.

- **Modus:** Kies de DARBEE-modus van uw voorkeur uit de volgende opties:
 - Hi-Def: De minst agressieve vorm van het algoritme. Geschikt voor inhoud met hoge kwaliteit, zoals Blu-ray video.
 - Spelen: Matig agressieve vorm van het algoritme. Geschikt voor door de computer gegenereerde inhoud.
 - Volledige pop: Matig agressieve vorm van het algoritme. Vooral geschikt voor videobronnen met een lage resolutie en slechte kwaliteit om de videokwaliteit te verbeteren
 - Uit: Schakel de DARBEE-modus uit.
- **Niveau:** Nadat u de voorkeurs DARBEE-modus hebt gekozen, gebruikt u deze instelling om de waarde van de modus aan te passen.
- **Demomodus:** Hiermee kunt u het verschil tussen de originele afbeelding en de DARBEE-afbeelding controleren. Kies de voorkeurs schermweergave voor de demo-modus:
 - Uit: Demo-modus is uitgeschakeld.
 - Gesplitst scherm: Geef het originele beeld en de DARBEE-beeld weer in een gesplitst scherm.
 - Veeg over scherm: Geef het originele beeld en de DARBEE-beeld weer door over het scherm te vegen.

Reset

Stel de standaard fabrieksinstellingen voor kleurinstellingen opnieuw in.

Menu Verbeterd spelen weergeven

Verbeterd spelen

Schakel deze functie in om de responstijden (ingangslatentie) tijdens spelen te reduceren tot 16 ms*.

Opmerking: *Alleen voor signalen van 1080p 60Hz.

3D-menu weergeven

3D-stand

Gebruik deze optie om de 3D-functie uit te schakelen of de geschikte 3D-functie te selecteren.

- **Uit:** Selecteer "Uit" om de 3D-stand uit te schakelen.
- **DLP-Link:** Selecteer dit voor het gebruiken van geoptimaliseerde instellingen voor DLP 3D-bril.
- **VESA:** Selecteer "VESA" voor het gebruiken van geoptimaliseerde instellingen voor VESA 3D-bril.

3D->2D

Gebruik deze optie om op te geven hoe de 3D-inhoud op het scherm moet verschijnen.

- **Drie dimensies:** Geeft het 3D-sigitaal weer.
- **L(Links):** Geeft het linkerbeeld van de 3D-inhoud weer.
- **R(Rechts):** Geeft het rechterbeeld van de 3D-inhoud weer.

DE PROJECTOR GEBRUIKEN

3D-Zoeken

Gebruik deze optie om de geschikte 3D-zoeken te selecteren.

- **Auto:** Bij detectie van een 3D-identificatiesignaal wordt het 3D-zoeken automatisch geselecteerd.
- **SBS Mode:** Toon 3D-signaal in de indeling "Naast elkaar".
- **Top and Bottom:** Geeft het 3D-signaal in de indeling "Top and Bottom" weer.
- **Frame Sequential:** Geeft het 3D-signaal in de indeling "Frame Sequential" weer.

3D synchr.omk.

Gebruik deze optie om de functie 3D synchr.omk. te gebruiken.

Geef het menu aspect ratio weer

Aspect Ratio

Selecteer de beeldverhouding van het weergegeven beeld uit de volgende opties:

- **4:3:** Deze opmaak is voor 4:3-invoerbronnen.
- **16:9:** Dit formaat is voor 16:9-invoerbronnen, zoals HDTV en dvd, die verbeterd zijn voor breedbeeld-tv.
- **LBX (behalve SVGA- en XGA-modellen):** Dit formaat is voor een letterbox-bron die geen 16x9 is en als u een externe 16x9 lens gebruikt om een hoogte-breedteverhouding van 2,35:1 weer te geven met volledige resolutie.
- **Superbreed:** Deze modus schaaft 2,35:1-bronnen zodat ze 100 % van het beeld vullen om zwarte balken te verwijderen. (de linker- en rechterkant van het beeld worden bijgesneden).
- **Native:** Dit formaat geeft het originele beeld weer zonder enige schaalindeling.
- **Auto:** Selecteert automatisch het geschikte beeldformaat.

Opmerking:

- *Gedetailleerde informatie over de LBX-modus:*
 - *Sommige LBX-dvd's zijn niet verbeterd voor 16x9 televisietoestellen. In deze situatie zal het beeld er niet juist uitzien wanneer het wordt weergegeven in de modus 16:9. Probeer in deze situatie de 4:3-modus te gebruiken om de dvd te bekijken. Als de inhoud geen 4:3 is, zullen bij weergave op 16:9 zwarte balken rond het beeld worden weergegeven. Voor dit type inhoud kunt u de LBX-modus gebruiken om het beeld op het 16:9 beeldscherm te vullen.*
 - *Als u een externe anamorphe lens gebruikt, kunt u met deze LBX-stand ook 2,35:1-inhoud weergeven (inclusief anamorphe DVD en HDTV-filmbron) die de functie ondersteunen dat anamorf breed wordt verbeterd voor 16x9-weergave in een breed 2,35:1-beeld. In dit geval zijn er geen zwarte balken. Het lampvermogen en de verticale resolutie worden volledig gebruikt.*

1080P schaaltabel:

16 : 9 scherm	480i/p	576i/p	1080i/p	720p	Pc
4x3	Schaal naar 1440x1080.				
16x9	Schaal naar 1920x1080.				
LBX	Schaal naar 1920x1440, en gebruik het middendeel 1920x1080 om weer te geven.				
Native	1:1 toewijzing gecentreerd. Er wordt niet geschaald. Het beeld wordt weergegeven met de resolutie gebaseerd op de ingangsbron.				
Superbreed	Schaal naar 2534 x 1426 (132% vergroten), en geef het centrale beeld van 1920x1080 weer. Opmerking: De gebruiker kan dit formaat gebruiken om de bron zonder ondertiteling te zien op 2,35:1 om te voldoen aan 100 % van 1080o DMD.				

DE PROJECTOR GEBRUIKEN

Menu rand verbergen weergeven

Rand verbergen

Gebruik deze functie om de videocoderingsruis aan de randen van de videobron te verwijderen.

Menu Zoom weergeven

Zoom

Gebruik dit om het beeld op het projectiescherm te verkleinen of te vergroten.

Menu Image Shift weergeven

Image Shift

Pas de positie van het geprojecteerde beeld horizontaal (H) of verticaal (V) aan.

Menu Keystone weergeven

Keystone

Past de beeldvervorming aan die door het kantelen van de projector wordt veroorzaakt.

Menu Audio

Menu Audio dempen

Dempen

Gebruik deze optie om het geluid tijdelijk uit te schakelen.

- **Aan:** Kies "Aan" om het dempen in te schakelen.
- **Uit:** Kies "Uit" om het dempen uit te schakelen.

Opmerking: De functie "Dempen" beïnvloedt het volume voor zowel de interne als externe luidspreker.

Menu Audiovolume

Volume

Pas het volumeniveau aan.

Instellingsmenu

Menu Setup projectie

Projectie

Selecteer de voorkeursprojectie tussen voor, achter, plafond-boven en achter-boven.

Menu Setup lampinstellingen

Lampherinnering

Kies deze functie om het waarschuwingsbericht weer te geven of te verbergen wanneer het bericht voor het vervangen van de lamp wordt weergegeven. Het bericht verschijnt 30 uur vóór de voorgestelde vervanging van de lamp.

Reset Lamp

Stelt de teller voor de lampuren opnieuw in nadat u de lamp hebt vervangen.

DE PROJECTOR GEBRUIKEN

Menu Setup filterinstellingen

Filter Usage Hours

Geef de filtertijd weer.

Optionele filter geïnstalleerd

Geef de instelling op voor het waarschuwingsbericht.

- **Ja:** Geef waarschuwingen weer na 500 uur gebruik.

Opmerking: "Filter Usage Hours / Filter Reminder / Filter Reset" verschijnt alleen wanneer "Optionele filter geïnstalleerd" is ingesteld op "Ja".

- **Nee:** Schakel het waarschuwingsbericht.

Filter Reminder

Kies deze functie om het waarschuwingsbericht weer te geven of te verbergen wanneer het bericht voor het vervangen van de filter wordt weergegeven. De beschikbare opties omvatten 300 uur, 500 uur, 800 uur en 1000 uur.

Filter Reset

Voert een reset uit van de uurteller van de stoffilter na het vervangen of reinigen van het stoffilter.

Menu Setup Power settings

Direct inschakelen

Kies "Aan" om de modus Direct inschakelen te activeren. De projector wordt automatisch ingeschakeld wanneer er stroom wordt geleverd, zonder dat op de toets "Voeding" op het bedieningspaneel van de projector of op de afstandsbediening wordt gedrukt.

Signaal inschakelen

Kies "Aan" om de modus Signaalvermogen te activeren. De projector wordt automatisch ingeschakeld wanneer een signaal wordt gedetecteerd, zonder dat op de toets "Voeding" op het bedieningspaneel van de projector of op de afstandsbediening wordt gedrukt.

Opmerking: Als de optie "Signaal inschakelen" is ingesteld op "Aan", zal het energieverbruik van de projector in stand-by modus meer dan 3W zijn.

Auto uitschakelen (min)

Stelt het interval in voor de afteltimer. De afteltimer start het aftellen wanneer het geen signaal naar de projector wordt gestuurd. Wanneer het aftellen (in minuten) is voltooid, wordt de projector automatisch uitgeschakeld.

Slaaptimer (min)

De slaaptimer configureren.

- **Slaaptimer (min):** Stelt het interval in voor de afteltimer. De afteltimer wordt gestart wanneer er al dan niet een signaal naar de projector wordt gestuurd. Wanneer het aftellen (in minuten) is voltooid, wordt de projector automatisch uitgeschakeld.

Opmerking: De Slaaptimer wordt telkens bij het uitschakelen van de projector opnieuw ingesteld.

- **Always On:** Zorg dat u de slaaptimer altijd ingeschakeld houdt.

Quick Resume

Geef de instelling Quick resume op.

- **Aan:** Als de projector per ongeluk wordt uitgeschakeld, kunt u met deze functie de projector onmiddellijk opnieuw inschakelen binnen 100 seconden na het uitschakelen.
- **Uit:** De ventilator begint 10 seconden nadat de gebruiker de projector heeft uitgeschakeld, met het koelen van het systeem.

DE PROJECTOR GEBRUIKEN

USB Power

De USB-voedingsinstellingen maken.

- **Aan:** De projector wordt altijd van stroom voorzien door een USB-voeding.
- **Uit:** DE USB-voedingsfunctie is uitgeschakeld.
- **Auto:** De projector wordt automatisch van stroom voorzien door een USB-voeding.

Instellingsmenu Beveiliging

Beveiliging

Schakel deze functie in om een wachtwoord te vragen voordat u de projector gebruikt.

- **Aan:** Kies "Aan" om de beveiligingsverificatie te gebruiken wanneer de projector wordt ingeschakeld.
- **Uit:** Kies "Uit" om de projector te kunnen inschakelen zonder wachtwoordverificatie.

Beveiligingstimer

Selecteer de tijdfunctie (Maand/Dag/Uur) om het aantal uren in te stellen dat de projector kan worden gebruikt. Nadat deze duur is verstreken, zult u worden gevraagd uw wachtwoord opnieuw in te voeren.

Wachtwoord wijzigen

Gebruik dit om het wachtwoord dat wordt gevraagd bij het inschakelen van de projector, in te stellen of te wijzigen.

Opmerking: Het standaard wachtwoord is "1234".

Menu Setup Instellingen HDMI-link

Opmerking:

- *Als u met HDMI-kabels apparaten met de projector verbindt die HDMI CEC-compatibel zijn, kunt u ze besturen met dezelfde inschakel- of uitschakelstatus met de bediening voor HDMI Link in het OSD van de projector. Hiermee kunt u een of meer apparaten in een groep in- of uitschakelen via de functie HDMI Link. In een gebruikelijke configuratie kan de dvd-speler zijn aangesloten op de projector via een versterker of thuisbioscoop.*

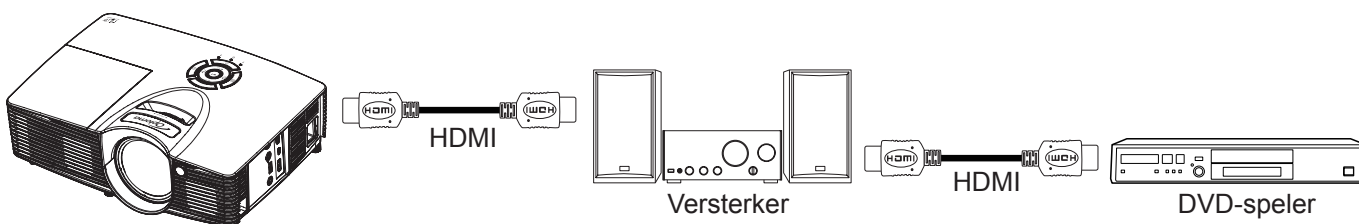

HDMI Link

De functie HDMI Link in- of uitschakelen. De opties Inclusief TV, Power on Link, en Power off Link zijn alleen beschikbaar als de instelling is ingesteld op "Aan".

Inclusief TV

Stel dit in op "Ja" als u liever hebt dat de tv en projector automatisch tegelijk worden uitgeschakeld. Verander de instelling in "Nee" om gelijktijdig uitschakelen te voorkomen.

Power On Link

CEC inschakelopdracht. Selecteer uit de volgende opties:

- **Mutual:** Zowel projector als CEC-apparaat worden tegelijk ingeschakeld.
- **PJ->Device:** Het CEC-apparaat wordt alleen ingeschakeld nadat de projector is ingeschakeld.
- **Device->PJ:** De projector wordt alleen ingeschakeld nadat het CEC-apparaat is ingeschakeld.

DE PROJECTOR GEBRUIKEN

Power Off Link

Schakel deze functie in zodat HDMI Link en de projector automatisch tegelijk worden uitgeschakeld.

Menu Setup testpatroon

Testpatroon

Selecteer voor het testpatroon uit groen raster, magenta raster, wit raster, wit of uit (deze functie uitschakelen).

Menu externe instellingen instellen

IR-functie

Geef de IR-functie-instelling.

- **Aan:** Selecteer "Aan", de projector kan worden bediend via de afstandsbediening vanaf de IR-ontvanger op de bovenzijde.
- **Uit:** Selecteer "Uit", de projector kan niet worden bediend via de afstandsbediening vanaf de IR-ontvanger op de bovenzijde. Door "Uit" te selecteren, kunt u het toetsenblok weer gebruiken.

Gebruiker 1/ Gebruiker 2/ Gebruiker 3

Pas de standaardfunctie aan voor:

- **Gebruiker 1:** HDMI 2, testpatroon, helderheid, contrast, slaaptimer, kleurafstemming, kleurtemperatuur, gamma, projectie, lampinstellingen, zoomen, bevrozen, MHL en Darbee.
- **Gebruiker 2:** HDMI 2, testpatroon, helderheid, contrast, slaaptimer, kleurafstemming, kleurtemperatuur, gamma, bronvergrendeling, projectie, lampinstellingen, zoomen, bevrozen, MHL en Darbee.
- **Gebruiker 3:** HDMI 2, testpatroon, helderheid, contrast, slaaptimer, kleurafstemming, kleurtemperatuur, gamma, projectie, lampinstellingen, zoomen, bevrozen, MHL en Darbee.

Instellen 12 V activering menu

12 V activering

Gebruik deze functie om de activering in of uit te schakelen.

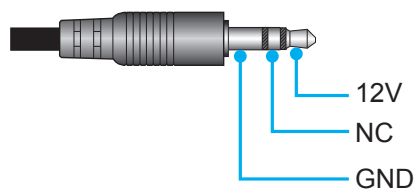

- **Uit:** Kies "Uit" om de activering uit te schakelen.
- **Aan:** Kies "Aan" om de activering in te schakelen.

Menu Setup opties

Taal

Selecteer voor het meertalige OSD-menu uit Engels, Duits, Frans, Italiaans, Spaans, Portugees, Pools, Nederlands, Zweeds, Noors/Deens, Fins, Grieks, traditioneel Chinees, vereenvoudigd Chinees, Japans, Koreaans, Russisch, Hongaars, Tsjechisch, Arabisch, Thais, Turks, Farsi, Vietnamees, Indonesisch, Roemeens en Slowaaks.

Menu Instellingen

Stel de menulocatie in op het scherm en configureer de instellingen voor het menu Timer.

- **Menulocatie:** Selecteer de locatie van het menu op het weergavescherm.
- **Menu Timer:** Stel de duur in dat het OSD-menu zichtbaar moet blijven op het scherm.

DE PROJECTOR GEBRUIKEN

Autom. bron

Kies deze optie om de projector automatisch een beschikbare invoerpoort te laten zoeken.

Invoerbron

Selecteer de invoerbron tussen HDMI2 en HDMI1/MHL.

Input Name

Gebruik dit om de ingangsfunctie te hernoemen voor een eenvoudigere identificatie. De beschikbare opties omvatten HDMI2 en HDMI1/MHL.

Grote hoogte

Wanneer "Aan" is geselecteerd, draaien de ventilatoren sneller. Deze functie is nuttig in gebieden op grote hoogte waar de lucht dun is.

Display Mode Lock

Kies "Aan" of "Uit" om de instellingen voor het aanpassen van de weergavemodus te vergrendelen of te ontgrendelen.

Toetsenblokvergrendeling

Wanneer de toetsenbordvergrendeling is ingesteld op "Aan", wordt het toetsenblok vergrendeld. De projector kan echter met de afstandsbediening worden bediend. Door "Uit" te selecteren, kunt u het toetsenblok weer gebruiken.

Info verbergen

Schakel deze functie in om het informatiebericht te verbergen.

- **Uit:** Kies "Aan" om het infobericht te verbergen.
- **Aan:** Kies "Uit" om het bericht "Zoeken" weer te geven.

Logo

Gebruik deze functie om het gewenste opstartschermbild in te stellen. Als er wijzigingen zijn uitgevoerd, worden ze van kracht wanneer de projector de volgende keer wordt ingeschakeld.

- **Standaard:** Het standaard opstartschermbild.
- **Neutraal:** Het logo wordt niet weergegeven op het opstartschermbild.

Logo-opname

Gebruik dit om onmiddellijk een opname te maken van het beeld dat momenteel op het scherm wordt weergegeven.

Opmerking:

- *Om het logo goed vast te leggen, moet u er voor zorgen dat het beeld op het scherm niet groter is dan de eigen resolutie van de projector. Als het vastleggen van het logo nog steeds is mislukt, kunt u proberen een minder gedetailleerd beeld te gebruiken.*
- *Deze functie is alleen voor het vastleggen van logo's en niet van grote beelden.*

Achtergrondkleur

Gebruik deze functie om een blauw, rood, groen of grijs kleur of niets of een logoschermbild weer te geven als er geen signaal beschikbaar is.

Terugkeren naar OSD-menu instellen

Reset OSD

Stel de standaard fabrieksinstellingen voor de instellingen van het schermmenu opnieuw in.

DE PROJECTOR GEBRUIKEN

Terugkeren naar standaardmenu instellen

Reset to Default

Stel de standaard fabrieksinstellingen voor alle instellingen opnieuw in.

Menu Info

Menu Info

Geef de projectorinformatie weer zoals hieronder:

- Regulatory
- Serial Number
- Bron
- Resolution
- Refresh Rate
- Beeldschermmodus
- Lampuren
- Filteruren
- Helderheidsmodus
- FW-versie

ONDERHOUD

De lamp vervangen

De projector zal de levensduur van de lamp automatisch detecteren. Wanneer de lamp het einde van zijn levensduur nadert, verschijnt een waarschuwingsbericht op het scherm.



Wanneer u dit bericht ziet, moet u zo snel mogelijk contact opnemen met uw lokale verdeler of servicecentrum om de lamp te vervangen. Zorg ervoor dat de projector minstens 30 minuten is afgekoeld voordat u de lamp vervangt.



Waarschuwing: Als de projector aan het plafond is bevestigd, moet u voorzichtig zijn wanneer u het toegangspaneel voor de lamp opent. Wij raden u aan een veiligheidsbril te dragen wanneer u de lamp vervangt van een projector die aan het plafond is gemonteerd. Ga voorzichtig te werk zodat er geen losse onderdelen uit de projector vallen.



Waarschuwing: Het lampcompartiment is warm! Laat de projector afkoelen voordat u een lamp vervangt!



Waarschuwing: Laat de lampmodule niet vallen of raak de gloeilamp niet aan om het risico op lichamelijke letsels te voorkomen. De gloeilamp kan uiteenspatten en letsels veroorzaken als u de lamp laat vallen.

ONDERHOUD

De lamp vervangen (vervolg)

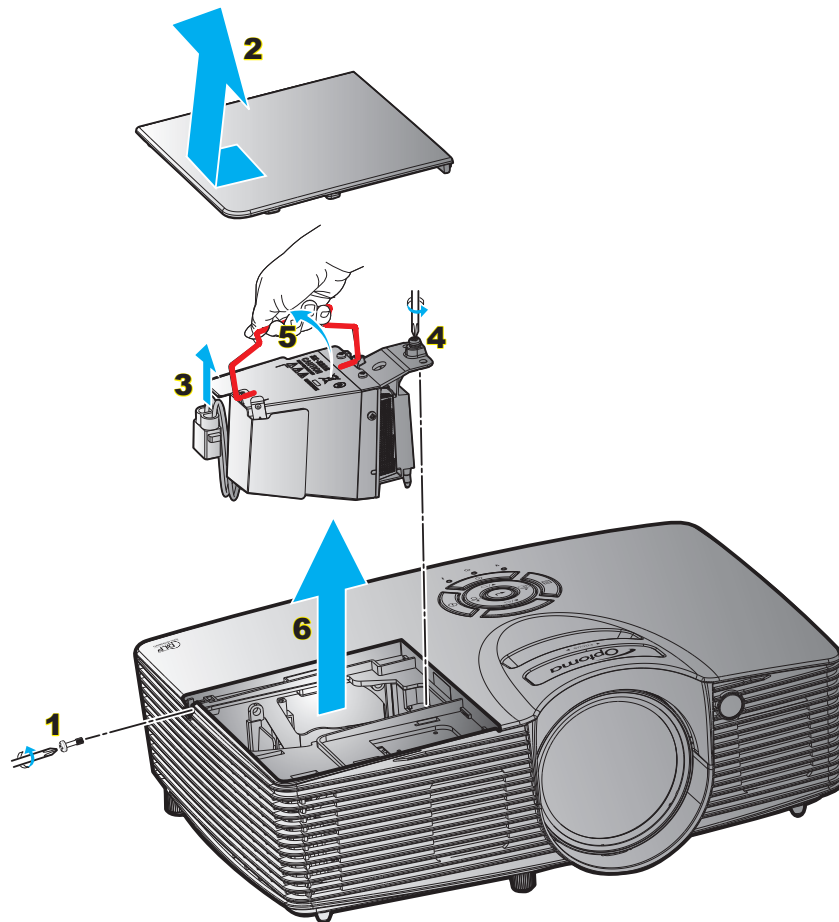

Procedure:

1. Schakel de stroom naar de projector uit door op de knop "⏻" op de afstandsbediening of op het toetsenblok van de projector te drukken.
2. Laat de projector minstens 30 minuten afkoelen.
3. Koppel de voedingskabel los.
4. Draai de schroef van het deksel los. 1
5. Verwijder het deksel. 2
6. Verwijder het lamsnoer. 3
7. Draai de schroef op de lampmodule los. 4
8. Til de handgreep van de module op. 5
9. Verwijder de lampmodule voorzichtig. 6
10. Keer de vorige stappen om, om de lampmodule te vervangen.
11. Schakel de projector in en stel de lamptimer terug.
12. Reset Lamp: (i) Druk op "Menu" → (ii) Selecteer "Instelling" → (iii) Selecteer "Lampinstellingen" → (iv) Selecteer "Reset Lamp" → (v) Selecteer "Ja".

Opmerking:

- De schroef op de lampbedekking en de lamp zelf kunnen niet worden verwijderd.
- De projector kan niet worden ingeschakeld als de lampbedekking niet terug op de projector is geplaatst.
- Raak het glazen gedeelte van de lamp niet aan. Door vet aan de handen kan de lamp springen. Gebruik een droge doek om de lampmodule schoon te maken als u deze per ongeluk hebt aangeraakt.

ONDERHOUD

Het stoffilter installeren en reinigen

De stoffilter installeren

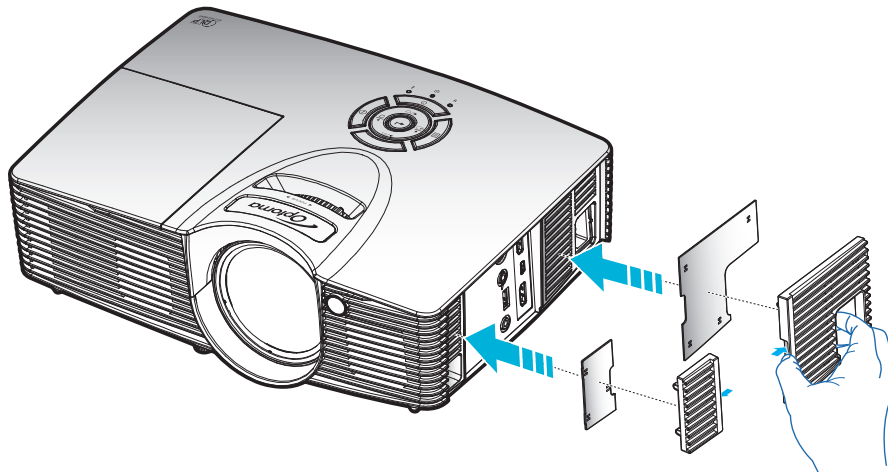

Opmerking: *Stoffilters zijn alleen nodig/geleverd in bepaalde regio's met veel stof.*

Het stoffilter reinigen

Wij raden u aan de stoffilter elke drie maanden te reinigen. Reinig de filter vaker als de projector wordt gebruikt in een stoffige omgeving.

Procedure:

1. Schakel de stroom naar de projector uit door op de knop "⏻" op het toetsenblok van de projector of de toets "Ⓜ" op de afstandsbediening te drukken.
2. Koppel de voedingskabel los.
3. Verwijder voorzichtig de stoffilter. **1**
4. Reinig of vervang de stoffilter. **2**
5. Om het stoffilter terug te plaatsen, keert u de vorige stap om.

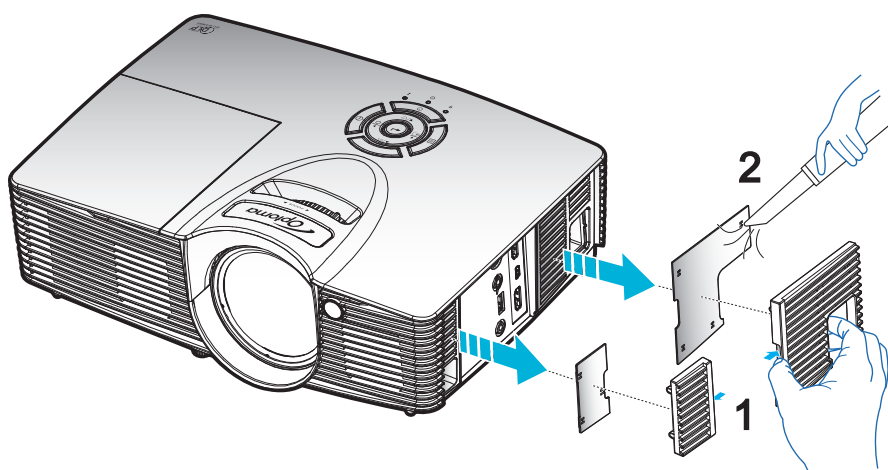

EXTRA INFORMATIE

Compatibele resoluties

Digitale compatibiliteit

B0/Vastgelegde timing	B0/Standaard timing	B0/Detail timing	B1/Videomodus	B1/Detail timing
720x400 @ 70Hz	1280x720 @ 60Hz	Eigen timing:	640x480p @ 60Hz	1280x720p @ 60Hz
640x480 @ 60Hz	1280x800 @ 60Hz	XGA: 1024x768 @ 60Hz	720x480p @ 60Hz	1366x768 @ 60Hz
640x480 @ 67Hz	1280x1024 @ 60Hz	WXGA: 1280x800 @ 60Hz	1280x720p @ 60Hz	1920x1080i @ 50Hz
640x480 @ 72Hz	1400x1050 @ 60Hz	1080P: 1920x1080 @ 60Hz	1920x1080i @ 60Hz	1920x1080p @ 60Hz
640x480 @ 75Hz	1600x1200 @ 60Hz		720(1440)x480i @ 60Hz	
800x600 @ 56Hz	1440x900 @ 60Hz		1920x1080p @ 60Hz	
800x600 @ 60Hz	1280x720 @ 120Hz		720x576p @ 50Hz	
800x600 @ 72Hz	1024x768 @ 120Hz		1280x720p @ 50Hz	
800x600 @ 75Hz			1920x1080i @ 50Hz	
832x624 @ 75Hz			720(1440)x576i @ 50Hz	
1024x768 @ 60Hz			1920x1080p @ 50Hz	
1024x768 @ 70Hz			1920x1080p @ 24Hz	
1024x768 @ 75Hz			1920x1080p @ 30Hz	
1280x1024 @ 75Hz				
1152x870 @ 75Hz				

True 3D-videocompatibiliteit

Invoerresoluties	HDMI 1.4a 3D invoer	Ingangstiming		
		1280x720P @ 50Hz	Top-and-Bottom	
		1280x720P @ 60Hz	Top-and-Bottom	
		1280x720P @ 50Hz	Frame packing	
		1280x720P @ 60Hz	Frame packing	
		1920x1080i @ 50 Hz	Side-by-Side (Half)	
		1920x1080i @ 60 Hz	Side-by-Side (Half)	
		1920x1080P @ 24 Hz	Top-and-Bottom	
		1920x1080P @ 24 Hz	Frame packing	
	HDMI 1,3	1920x1080i @ 50Hz	Side-by-Side (Half)	SBS mode is aan
		1920x1080i @ 60Hz		
		1280x720P @ 50Hz		
		1280x720P @ 60Hz		
		1920x1080i @ 50Hz	Top-and-Bottom	TAB-modus is aan
		1920x1080i @ 60Hz		
		1280x720P @ 50Hz		
		1280x720P @ 60Hz		
	480i 1024x768 @ 120 Hz	HQFS	3D-zoeken is Frame sequential	
	1280x720 @ 120 Hz			

Opmerking:

- Als de 3D-ingang 1080p@24hz is, moet de DMD opnieuw afspelen met integrale meervoud met 3D-modus.
- Ondersteuning NVIDIA 3DTV Play als er geen patentbijdrage is van Optoma. 1080i@25hz en 720p@50hz worden uitgevoerd bij 100 hz; andere 3D-timings worden uitgevoerd bij 120hz.
- 1080i@25Hz en 720p@50Hz wordt uitgevoerd in 100Hz; 1080p@24Hz wordt uitgevoerd in 144Hz; andere 3D-timing wordt uitgevoerd in 120Hz.

EXTRA INFORMATIE

Beeldgrootte en projectieafstand

Diagonale lengte van het (16:9) scherm	Schermgrootte B x H				Projectie-afstand (D)				Verschuiving (Hd)	
	(m)		(inch)		(m)		(ft)		(m)	(inch)
	Breedte	Hoogte	Breedte	Hoogte	Breedbeeld	Tele	Breedbeeld	Tele		
30	0,66	0,37	26,15	14,70	0,30	0,30	0,98	0,98	0,06	2,36
40	0,89	0,50	34,86	19,60	0,50	0,50	1,64	1,64	0,07	2,76
60	1,33	0,75	52,29	29,40	0,70	0,70	2,30	2,30	0,11	4,33
70	1,55	0,87	61,01	34,30	0,80	0,80	2,62	2,62	0,13	5,12
80	1,77	1,00	69,73	39,20	0,90	0,90	2,95	2,95	0,15	5,91
90	1,99	1,12	78,44	44,10	1,00	1,00	3,28	3,28	0,17	6,69
100	2,21	1,25	87,16	49,00	1,20	1,20	3,94	3,94	0,18	7,09
120	2,66	1,49	104,59	58,80	1,40	1,40	4,59	4,59	0,23	9,06
150	3,32	1,87	130,74	73,50	1,70	1,70	5,58	5,58	0,28	11,02
180	3,98	2,24	156,88	88,20	2,10	2,10	6,89	6,89	0,34	13,39
200	4,43	2,49	174,32	98,10	2,30	2,30	7,55	7,55	0,37	14,57
250	5,53	3,11	217,89	122,60	2,90	2,90	9,51	9,51	0,47	18,50
300	6,64	3,74	261,47	147,10	3,50	3,50	11,48	11,48	0,56	22,05
307	6,80	3,82	267,57	150,50	3,60	3,60	11,81	11,81	0,58	22,83

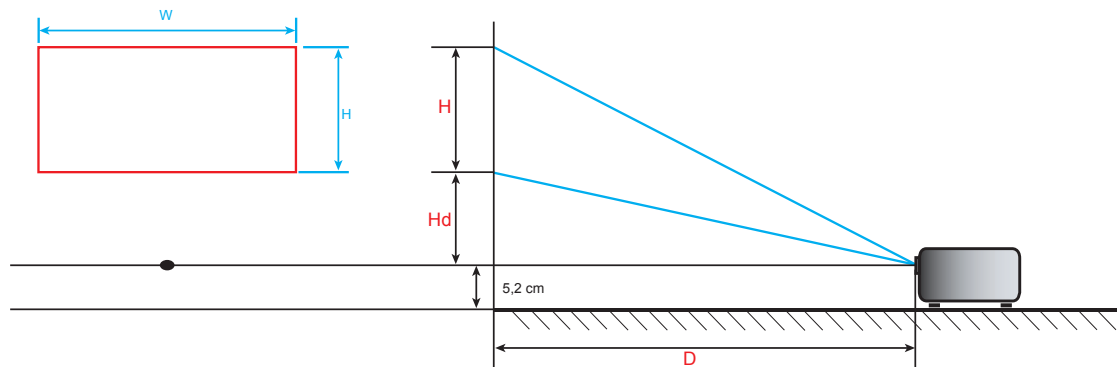

EXTRA INFORMATIE

Projectorafmetingen en plafondmontage

1. Gebruik de plafondmontage van Optoma om schade aan uw projector te voorkomen.
2. Als u een plafondmontageset van een derde wilt gebruiken, moet u controleren of de schroeven die worden gebruikt om de set op de projector te monteren, aan de volgende specificaties voldoet:
 - Type schroef: M4*10 mm
 - Minimale schroeflengte: 10mm

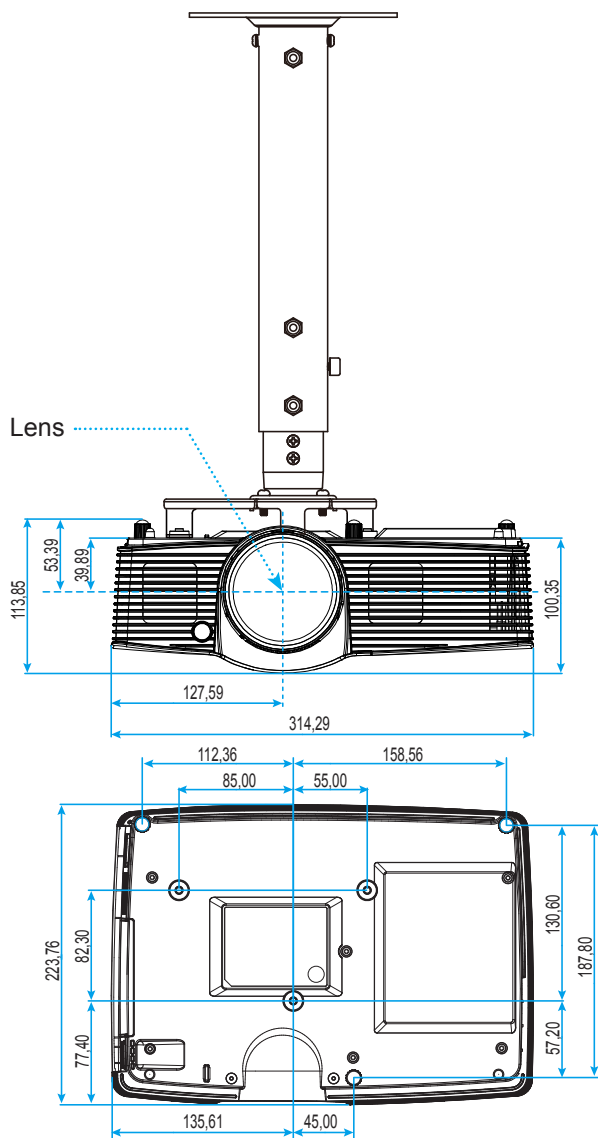

Eenheid: mm

Opmerking: Wanneer schade wordt veroorzaakt door een onjuiste installatie, wordt de garantie ongeldig.



Waarschuwing:

- Als u een plafondmontageset van een ander bedrijf aanschaft, moet u ervoor zorgen dat u de juiste schroefgrootte gebruikt. De schroefgrootte zal verschillen afhankelijk van de dikte van de montageplaat.
- Zorg dat u een opening van minstens 10 cm tussen het plafond en de onderkant van de projector behoudt.
- Vermijd het installeren van de projector in de buurt van een warmtebron.





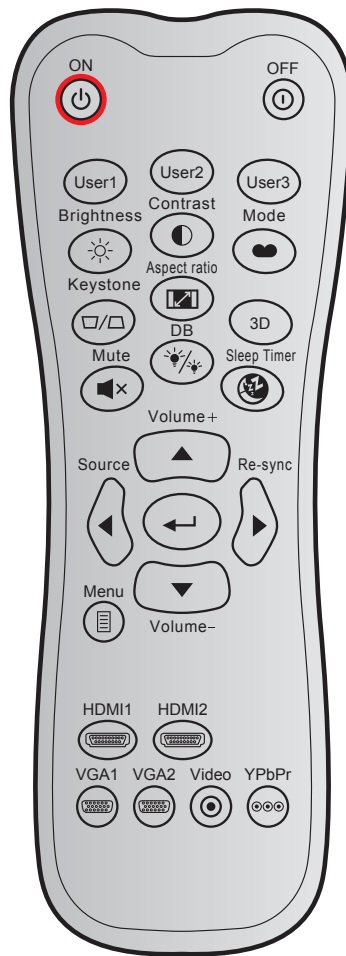







EXTRA INFORMATIE

IR-afstandsbedieningscodes



Toets		Aangepaste code		Gegevenscode Byte 3	Definitie afdruktoets	Beschrijving
		Byte 1	Byte 2			
Inschakelen		32	CD	02	AAN	Indrukken om de projector in te schakelen.
Uitschakelen		32	CD	2E	UIT	Indrukken om de projector uit te schakelen.
Gebruiker 1		32	CD	36	Gebruiker 1	Door de gebruiker gedefinieerde toetsen. Zie pagina 36 voor de instelling.
Gebruiker 2		32	CD	65	Gebruiker 2	
Gebruiker 3		32	CD	66	Gebruiker 3	
Helderheid		32	CD	41	Helderheid	Past de helderheid van het beeld aan.
Contrast		32	CD	42	Contrast	Beheert het verschil tussen de helderste en donkerste gedeelten van het beeld.
Weergavemodus		32	CD	05	Modus	Selecteer een weergavemodus voor geoptimaliseerde instellingen voor verschillende toepassingen. Zie pagina 29.
Keystone		32	CD	07	Keystone	Past de beeldvervorming aan die door het kantelen van de projector wordt veroorzaakt.
Aspect ratio		32	CD	64	Aspect ratio	Indrukken om de beeldverhouding van een weergegeven beeld te wijzigen.
Drie dimensies		32	CD	89	Drie dimensies	Handmatig een 3D-modus selecteren die aansluit op uw 3D-materiaal.

EXTRA INFORMATIE







Toets		Aangepaste code		Gegevenscode	Definitie afdruktoets	Beschrijving
		Byte 1	Byte 2	Byte 3		
Dempen		32	CD	52	Dempen	Schakelt de audio tijdelijk uit/aan.
DB (Dynamic Black)		32	CD	44	DB	Past automatisch de helderheid van het beeld aan voor een optimaal contrast.
Slaaptimer		32	CD	63	Slaaptimer	Stelt het interval in voor de afteltimer.
Volume +		32	CD	09	Volume +	Aanpassen om het volume te verhogen.
Vier richtingstoetsen		32	CD	11	▲	Gebruik ▲, ◀, ▶ of ▼ om items te selecteren of aanpassingen aan te brengen aan uw selectie.
		32	CD	10	◀	
		32	CD	12	▶	
		32	CD	14	▼	
Bron		32	CD	18	Bron	Druk op "Source" om een invoersignaal te selecteren.
Entertoets		32	CD	0F		Bevestig uw itemselectie.
Re-sync		32	CD	04	Re-sync	Synchroniseert de projector automatisch met de invoerbron.
Volume -		32	CD	0C	Volume -	Aanpassen om het volume te verlagen.
Menu		32	CD	0E	Menu	De OSD-menu's voor de projector weergeven of afsluiten.
HDMI 1		32	CD	16	HDMI1	Druk op "HDMI1" om de bron te kiezen tussen HDMI 1/MHL-aansluiting.
HDMI 2		32	CD	30	HDMI2	Druk op "HDMI2" om de bron te kiezen tussen HDMI 2-aansluiting.
VGA1		32	CD	1B	VGA1	Geen functie
VGA2		32	CD	1E	VGA2	Geen functie
Video		32	CD	1C	Video	Geen functie
YPbPr		32	CD	17	YPbPr	Geen functie

EXTRA INFORMATIE

Probleemoplossing

Is er een probleem met de projector, zie dan de volgende informatie. Neem contact op met uw lokale verdeler of met een onderhoudsdienst als het probleem zich blijft voordoen.

Beeldproblemen

-  *Er verschijnt geen beeld op het scherm*
- Controleer of alle kabels en voedingen correct en stevig zijn aangesloten, zoals beschreven in het hoofdstuk "Installatie".
 - Controleer of de pinnen van de aansluitingen niet zijn gebogen of gebroken.
 - Controleer of de projectielamp goed is geïnstalleerd. Raadpleeg de sectie "De lamp vervangen" op de pagina's 39-40.
 - Controleer of de functie "Dempen" niet is ingeschakeld.
-  *Beeld is niet scherpgesteld*
- Stel de scherpstelring op de projectorlens bij. Zie pagina 16.
 - Zorg dat het projectiescherm tussen de vereiste afstand van de projector is. (Raadpleeg de pagina's 43).
-  *Het beeld wordt uitgerekt wanneer een 16:9 DVD-titel wordt weergegeven*
- Wanneer u een anamorfe DVD of 16:9 DVD afspeelt, zal de projector het beste beeld in 16: 9 formaat aan projectorzijde weergeven.
 - Als u een DVD-titel in LBX-formaat afspeelt, moet u het formaat in het OSD van de projector wijzigen naar LBX.
 - Als u een DVD-titel in 4:3-formaat afspeelt, moet u het formaat in het OSD van de projector wijzigen naar 4:3.
 - Stel het beeldschermformaat in op de breedte-hoogteverhouding 16:9 (breed) op uw DVD-speler.
-  *Het beeld is te klein of te groot*
- Pas de zoomhendel op de bovenkant van de projector aan.
 - Plaats de projector dichterbij of verder van het scherm.
 - Druk op "Menu" op het projectorpaneel, ga naar "Weergave-->Aspect Ratio". Probeer de verschillende instellingen.
-  *Het beeld heeft schuine zijden:*
- Verplaats de projector indien mogelijk zodat deze gecentreerd en onder de onderkant van het scherm is gericht.
 - Gebruik "Weergave-->Keystone" van het OSD om een aanpassing te maken.
-  *Het beeld is omgedraaid*
- Selecteer "Instelling-->Projectie" in het OSD en pas de richting van de projectie aan.

EXTRA INFORMATIE



Vaag dubbel beeld

- Druk op de knop "Drie dimensies" en ga naar "Uit" om te voorkomen dat een normaal 2D-beeld een vaag dubbel beeld wordt.



Twee beelden naast elkaar

- Druk op de knop "Drie dimensies" en schakel naar "SBS Mode" als het invoersignaal HDMI 1.3 2D 1080i side-by-side is.



Het beeld verschijnt niet in 3D

- Controleer of de batterij van de 3D-bril leeg is.
- Controleer of de 3D-bril is ingeschakeld.
- Als het invoersignaal HDMI 1.3 2D (1080i side-by-side half) is, drukt u op de knop "3D" en schakelt u naar "SBS Mode".

Overige problemen



De projector reageert op geen enkele besturing

- Schakel, indien mogelijk, de projector uit en trek vervolgens de voedingskabel uit. Wacht 20 seconden voordat u de voeding opnieuw aansluit.



Lamp is doorgebrand of maakt een knallend geluid

- Als de lamp het einde van zijn levensduur bereikt, zal hij doorbranden of een luid knallend geluid maken. Als dat gebeurt, zal de projector niet opnieuw inschakelen tot de lampmodule is vervangen. Om de lamp te vervangen, volgt u de procedures die zijn beschreven in de sectie "De lamp vervangen" op pagina's 39-40.

Problemen met de afstandsbediening



Als de afstandsbediening niet werkt

- Controleer of de bedieningshoek van de afstandsbediening in een hoek van $\pm 15^\circ$ ten opzichte van de IR-ontvanger op de projector is ingesteld.
- Controleer of er geen hindernissen zijn tussen de afstandsbediening en de projector. Ga binnen 7 m van de projector staan.
- Controleer of de batterijen juist zijn geplaatst.
- Vervang de batterijen als ze leeg zijn.

EXTRA INFORMATIE

Waarschuwingsindicator

Wanneer de waarschuwingsindicatoren (zie hieronder) oplichten of knipperen, wordt de projector automatisch uitgeschakeld:

- Wanneer de LED-indicator "LAMP" rood is opgelicht en de indicator "Aan/Stand-by" rood knippert.
- Wanneer de LED-indicator "TEMP" rood is opgelicht en de indicator "Aan/Stand-by" rood knippert. Dit geeft aan dat de projector oververhit is. In normale omstandigheden kan de projector opnieuw worden ingeschakeld.
- Als de LED-indicator "TEMP" rood knippert en als de indicator "Aan/Stand-by" rood knippert.

Koppel de voedingskabel los van de projector, wacht 30 seconden en probeer het opnieuw. Als de waarschuwingsindicator oplicht of knippert, moet u contact opnemen met een servicecentrum in de buurt voor hulp.

Berichten LED-lamp

Bericht	Voedings-LED	Voedings-LED	Temperatuur-LED	Lamp-LED
	(Rood)	(Groen of blauw)	(Rood)	(Rood)
Stand-bytoestand (Ingang voedingskabel)	Stabiel licht			
Inschakelen (opwarmen)		Knipperend (0,5 sec. uit / 0,5 sec. aan)		
Inschakelen en lampverlichting		Stabiel licht		
Uitschakelen (afkoelen)		Knipperend (0,5 sec. uit / 0,5 sec. licht) Terug naar stabiel rood lampje wanneer de koelventilator uitschakelt.		
Quick Resume (100 sec)		Knipperend (0,25 sec. uit / 0,25 sec. licht)		
Fout (lamp defect)	Knipperend			Stabiel licht
Fout (Vent.defect)	Knipperend		Knipperend	
Fout (Over temp.)	Knipperend		Stabiel licht	
Stand-bytoestand (Inbrandingsmodus)		Knipperend		
Inbranden (opwarmen)		Knipperend		
Inbranden (afkoelen)		Knipperend		

- Uitschakelen:



- Lampwaarschuwing:

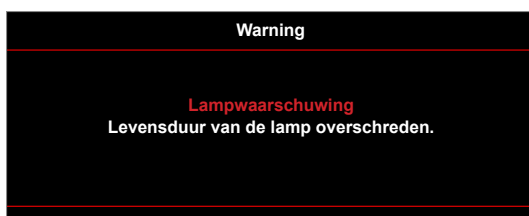

EXTRA INFORMATIE

- Temperatuurwaarschuwing:



- Ventilator defect:



- Buiten weergavebereik:

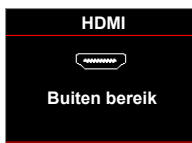

- Uitschakelwaarschuwing:

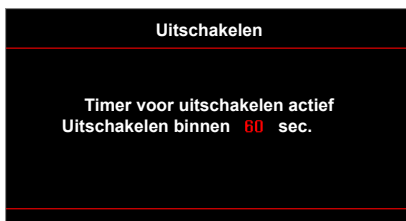

- Beveiligingstimer:



SETUP EN INSTALLATIE

Specificaties

Optisch	Beschrijving
Maximale resolutie	- Videotiming tot 1080P - Grafisch tot WUXGA bij 60 Hz
Oorspronkelijke resolutie	1080p (1920x1080)
Lens	- Digitale zoom en handmatige scherpstelling
Beeldgrootte (diagonaal)	45,3"~303,2" (met ME-loop)
Projectieafstand	0,5 m~3,35 m (met ME-loop)

Elektrisch	Beschrijving
Ingangen	- HDMI 1.4a - MHL2.1
Uitgangen	- Audio 3,5 mm - 3D-synchronisatie - 12 V activering
HDCP-versie	1.4
Bediening	USB type A voor muis / service
USB voeding	5 V / 1 A
Kleurenreproductie	1073,4 miljoen kleuren
Scansnelheid	- Horizontale scansnelheid: 15,375~91,146 KHz - Verticale scansnelheid: 24~ 85 Hz (120Hz voor 3D-functie projector)
Ingebouwde luidspreker	Ja, 10W
Stroomvereisten	100 - 240 V \pm 10%, wisselstroom 50/60 Hz
Ingangsstroom	2,8A -1,0A

Mechanisch	Beschrijving
Installatiestand	Voorkant, Achterkant, Plafond - boven, Achterkant - boven
Afmetingen	- 314,3 mm (B) x 223,6 mm (D) x 88,2 mm (H) (zonder voet) - 314,3 mm (B) x 223,6 mm (D) x 101,7 mm (H) (met voet)
Gewicht	2,5 \pm 0,5 kg
Omgevingsomstandigheden	Werkt bij 5 ~ 40°C, 10% tot 85% vochtigheid (niet-condenserend)

Opmerking: Alle specificaties kunnen zonder voorafgaande kennisgeving worden gewijzigd.



EXTRA INFORMATIE

Wereldwijde kantoren Optoma

Neem contact op met uw lokaal kantoor voor reparaties of ondersteuning.



VSA

3178 Laurelview Ct.
Fremont, CA 94538, USA
www.optomausa.com

 888-289-6786
 510-897-8601
 services@optoma.com



Canada

3178 Laurelview Ct.
Fremont, CA 94538, USA
www.optomausa.com

 888-289-6786
 510-897-8601
 services@optoma.com

Latijns-Amerika

3178 Laurelview Ct.
Fremont, CA 94538, USA
www.optomausa.com

 888-289-6786
 510-897-8601
 services@optoma.com



Europa

42 Caxton Way, The Watford Business Park
Watford, Hertfordshire,
WD18 8QZ, UK
www.optoma.eu
Tel. service: +44 (0)1923 691865

 +44 (0) 1923 691 800
 +44 (0) 1923 691 888
 service@tsc-europe.com



Benelux BV

Randstad 22-123
1316 BW Almere
Nederland
www.optoma.nl

 +31 (0) 36 820 0252
 +31 (0) 36 548 9052



Frankrijk

Bâtiment E
81-83 avenue Edouard Vaillant
92100 Boulogne Billancourt, France

 +33 1 41 46 12 20
 +33 1 41 46 94 35
 savoptoma@optoma.fr



Spanje

C/ José Hierro,36 Of. 1C
28522 Rivas VaciaMadrid,
Spanje

 +34 91 499 06 06
 +34 91 670 08 32



Duitsland

Wiesenstrasse 21 W
D40549 Düsseldorf,
Duitsland

 +49 (0) 211 506 6670
 +49 (0) 211 506 66799
 info@optoma.de

Scandinavië



Lerpeveien 25
3040 Drammen
Noorwegen

 +47 32 98 89 90
 +47 32 98 89 99
 info@optoma.no

PO.BOX 9515
3038 Drammen
Noorwegen

Korea

WOOMI TECH.CO.,LTD.
4F, Minu Bldg.33-14, Kangnam-Ku,
Seoel,135-815, KOREA
korea.optoma.com

 +82+2+34430004
 +82+2+34430005



Japan

東京都足立区綾瀬3-25-18
株式会社オーエス
コンタクトセンター:0120-380-495

 info@os-worldwide.com
www.os-worldwide.com



Taiwan

12F., No.213, Sec. 3, Beixin Rd.,
Xindian Dist., New Taipei City 231,
Taiwan, R.O.C.
www.optoma.com.tw

 +886-2-8911-8600
 +886-2-8911-6550
 services@optoma.com.tw
asia.optoma.com



Hongkong

Unit A, 27/F Dragon Centre,
79 Wing Hong Street,
Cheung Sha Wan,
Kowloon, Hong Kong

 +852-2396-8968
 +852-2370-1222
www.optoma.com.hk

China

5F, No. 1205, Kaixuan Rd.,
Changning District
Shanghai, 200052, China

 +86-21-62947376
 +86-21-62947375
www.optoma.com.cn

