

Προβολέας DLP®

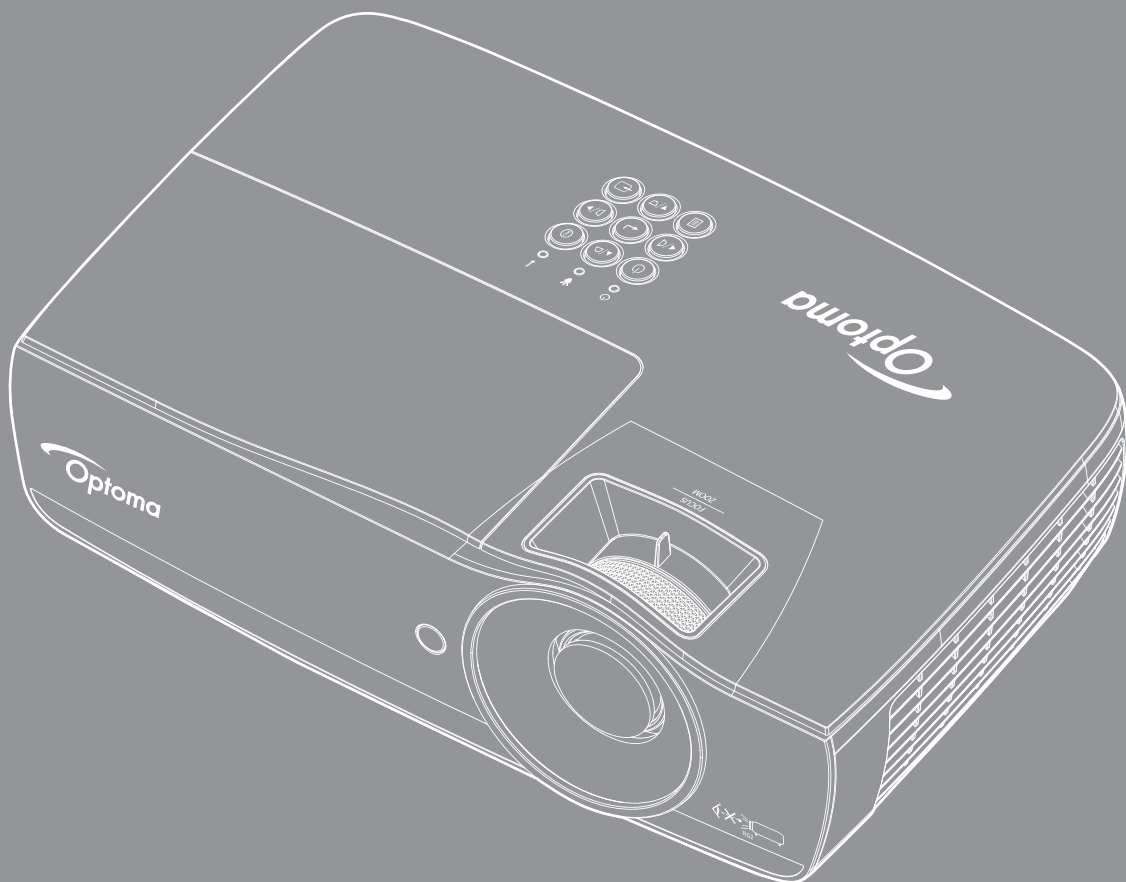



ΠΙΝΑΚΑΣ ΠΕΡΙΕΧΟΜΕΝΩΝ

ΠΛΗΡΟΦΟΡΙΕΣ ΑΣΦΑΛΕΙΑΣ	4
Όρια εκπομπών κλάσης B	4
Σημαντικές Οδηγίες Ασφαλείας	4
Προφυλάξεις	5
Προειδοποιήσεις ασφαλείας για τα μάτια	6
ΕΙΣΑΓΩΓΗ.....	7
Περιεχόμενα Συσκευασίας	7
Επισκόπηση Προϊόντος	8
ΕΓΚΑΤΑΣΤΑΣΗ	11
Σύνδεση του Προβολέα	11
Αναμμα/Σβήσιμο του Προβολέα.....	13
Ρύθμιση της προβαλλόμενης εικόνας	14
ΧΕΙΡΙΣΤΗΡΙΑ ΧΡΗΣΤΗ	22
Τηλεχειριστήριο.....	22
Μενού προβολής στην οθόνη (OSD).....	23
Δομή μενού.....	24
Display / Image Settings.....	28
Display / 3D	30
Display / Geometric Correction.....	31
Display / Image Settings / Color Setting	32
Display / Image Settings / Signal.....	33
Display / Image Settings / Color Settings / αντιστοίχιση χρωμάτων	34
Setup / Lamp Settings	36
Setup / Power Settings.....	37
ΡΥΘΜ / ΑΣΦΑΛΕΙΑ	38
Setup / HDMI Link Settings	40
Setup / Remote Settings.....	41
Setup / Options.....	41
Ρύθμιση / Επιλογές / Γλώσσα	43
Setup / Options / Menu Settings.....	43
Ρύθμιση / Επιλογές / Πηγή εισόδου	44
Network / LAN	45
Network / Control.....	46
Μονάδα ανάγνωσης USB.....	48
Προβολή USB (η φορητή συσκευή έχει συνδεθεί απευθείας στη θύρα USB)	52
Προβολή δικτύου	53
Προβολή LAN.....	54
LAN_RJ45	56

ΠΑΡΑΡΤΗΜΑΤΑ..... 65

<i>Αντιμετώπιση Προβλημάτων</i>	65
<i>Αντικατάσταση της Λάμπας</i>	68
<i>Συμβατές αναλύσεις</i>	71
<i>Πίνακας συμβατότητας Βίντεο True 3D</i>	72
<i>Εντολές Telnet</i>	73
<i>Εντολές Εντοπισμού Συσκευής AMX</i>	73
<i>Υποστηριζόμενες εντολές PJLink™</i>	74
<i>Trademarks</i>	75
<i>Projector Installation Notice</i>	76
<i>Εγκατάσταση Οροφής</i>	76
<i>Γραφεία της Optoma Διεθνώς</i>	77
<i>Κανονισμοί & Γνωστοποιήσεις Ασφαλείας</i>	78

ΠΛΗΡΟΦΟΡΙΕΣ ΑΣΦΑΛΕΙΑΣ

	Ο κεραυνός με την κεφαλή βέλους, μέσα σε ένα ισόπλευρο τρίγωνο, είναι για να προειδοποιεί το χρήστη για την παρουσία μη μονωμένης «επικίνδυνης τάσης» στο εσωτερικό του προϊόντος που μπορεί να είναι επαρκούς έντασης ώστε να αποτελεί κίνδυνο ηλεκτροπληξίας για ανθρώπους.
	Το θαυμαστικό μέσα σε ένα ισόπλευρο τρίγωνο είναι για να προειδοποιεί το χρήστη για την παρουσία σημαντικών οδηγιών λειτουργίας και συντήρησης (επισκευής) στα έγγραφα τεκμηρίωσης που συνοδεύουν τη συσκευή.

ΠΡΟΕΙΔΟΠΟΙΗΣΗ: ΓΙΑ ΝΑ ΜΕΙΩΣΕΤΕ ΤΟΝ ΚΙΝΔΥΝΟ ΠΥΡΚΑΓΙΑΣ Η ΗΛΕΚΤΡΟΠΛΗΞΙΑΣ, ΜΗΝ ΕΚΘΕΤΕΤΕ ΑΥΤΗ ΤΗ ΣΥΣΚΕΥΗ ΣΕ ΒΡΟΧΗ Η ΥΓΡΑΣΙΑ. ΥΠΑΡΧΟΥΝ ΕΠΙΚΙΝΔΥΝΑ ΥΨΗΛΕΣ ΤΑΣΕΙΣ ΣΤΟ ΕΣΩΤΕΡΙΚΟ. ΥΠΑΡΧΟΥΝ ΥΨΗΛΕΣ ΕΠΙΚΙΝΔΥΝΕΣ ΤΑΣΕΙΣ ΣΤΟ ΕΣΩΤΕΡΙΚΟ ΤΟΥ ΠΕΡΙΒΛΗΜΑΤΟΣ. ΜΗΝ ΑΝΟΙΞΕΤΕ ΤΟ ΠΕΡΙΒΛΗΜΑ. ΠΑΡΑΠΕΜΨΤΕ ΟΛΕΣ ΤΙΣ ΕΠΙΣΚΕΥΕΣ ΣΕ ΑΡΜΟΔΙΟ ΠΡΟΣΩΠΙΚΟ.

Όρια εκπομπών κλάσης B

Αυτή η ψηφιακή συσκευή Κλάσης B ανταποκρίνεται σε όλες τις απαιτήσεις των καναδικών κανονισμών για εξοπλισμό που προκαλεί παρεμβολές.

Σημαντικές Οδηγίες Ασφαλείας

- Μην φράσετε τα ανοίγματα εξαερισμού. Για να διασφαλίσετε την αξιόπιστη λειτουργία του προβολέα και για να τον προστατεύσετε από υπερθέρμανση, συνιστάται να εγκαταστήσετε τον προβολέα σε μια τοποθεσία όπου δεν παρεμποδίζεται ο εξαερισμός. Για παράδειγμα, μην τοποθετείτε τον προβολέα πάνω σε τραπεζάκι με πολλά αντικείμενα ή καναπέ, κρεβάτι, κλπ. Μην τοποθετείτε τον προβολέα σε κλειστό χώρο όπως ντουλάπι όπου η ροή του αέρα είναι περιορισμένη.
- Μη χρησιμοποιείτε τον προβολέα κοντά σε νερό ή μέρη με υγρασία. Για να μειώσετε τον κίνδυνο πυρκαγιάς ή/και ηλεκτροπληξίας, μην εκθέτετε τον προβολέα σε βροχή ή υγρασία.
- Μην τον εγκαθιστάτε κοντά σε πηγές θερμότητας, όπως καλοριφέρ, θερμάστρες, σόμπες ή άλλες συσκευές όπως ενισχυτές που παράγουν θερμότητα.
- Να τον καθαρίζετε μόνο με ένα στεγνό πανί.
- Να χρησιμοποιείτε μόνο εξαρτήματα/αξεσουάρ που καθορίζονται από τον κατασκευαστή.
- Μην χρησιμοποιείτε τη συσκευή αν έχει πάθει ζημιά ή έχει υποστεί κακομεταχείριση.
Παραδείγματα ζημιών/κακομεταχείρισης (όχι περιοριστικά):
 - Η συσκευή έχει υποστεί πτώση.
 - Το καλώδιο τροφοδοσίας ή το φιλτράκι έχει πάθει βλάβη.
 - Έχει πέσει υγρό στον προβολέα.
 - Ο προβολέας έχει εκτεθεί σε βροχή ή υγρασία.
 - Έχει πέσει κάτι μέσα στον προβολέα ή κάτι έχει χαλαρώσει στο εσωτερικό.

Μην επιχειρήσετε να επισκευάσετε τη μονάδα εσείς ο ίδιος. Το άνοιγμα ή η αφαίρεση των καλυμμάτων μπορεί να σας εκθέσει σε επικίνδυνες τάσεις ή σε άλλους κινδύνους. Παρακαλούμε καλέστε την Ortoτα πριν αποστείλετε τη συσκευή για επισκευή.

- Μην αφήνετε να εισέρχονται αντικείμενα ή υγρά στον προβολέα. Ενδέχεται να ακουμπήσουν σε σημεία με υψηλή τάση να δημιουργηθεί βραχυκύκλωμα και να προκληθεί πυρκαγιά ή ηλεκτροπληξία.
- Δείτε το περίβλημα του προβολέα για σημάνσεις σχετικές με την ασφάλεια.
- Η συσκευή πρέπει να επισκευάζεται μόνο από εξουσιοδοτημένο προσωπικό επισκευών.

Προφυλάξεις

Ακολουθήστε όλες τις προειδοποιήσεις, τις προφυλάξεις και τις οδηγίες συντήρησης όπως περιγράφονται στο παρόν εγχειρίδιο χρήσης.

Προειδοποίηση

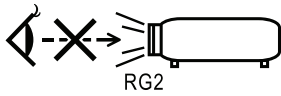

- Μην κοιτάτε μέσα στον φακό του προβολέα όταν είναι αναμμένη η λυχνία. Το έντονο φως μπορεί να βλάψει τα μάτια σας.
Όπως με κάθε φωτεινή πηγή, μην κοιτάζετε απευθείας τη δέσμη, RG2 IEC 62471-5:2015.
- Για να μειώσετε τον κίνδυνο πυρκαγιάς ή ηλεκτροπληξίας, μην εκθέτετε τον προβολέα σε βροχή ή υγρασία.
- Μην ανοίξετε ή αποσυναρμολογήσετε το προϊόν καθώς μπορεί να προκληθεί ηλεκτροπληξία.
- Όταν αντικαθιστάτε τη λάμπα, αφήνετε πρώτα τη συσκευή να κρυώσει. Ακολουθήστε τις οδηγίες όπως περιγράφονται στη σελίδα 68.
- Το προϊόν αυτό ανιχνεύει μόνο του τη διάρκεια ζωής της λάμπας. Παρακαλούμε βεβαιωθείτε πως η λάμπα θα αντικατασταθεί όταν εμφανιστούν τα προειδοποιητικά μηνύματα.
- Χρησιμοποιήστε τη λειτουργία «Μηδενισμός Λάμπας» από την επιλογή «ΣΥΣΤΗΜΑ | ΡΥΘΜΙΣΕΙΣ ΛΑΜΠΑΣ» του μενού προβολής στην οθόνη (OSD) μετά την αντικατάσταση της λάμπας (ανατρέξτε στη σελίδα 36).

Σημείωση: Όταν η λάμπα πλησιάζει στο τέλος της ζωής της, ο προβολέας δεν θα ανάβει μέχρι να αντικατασταθεί η λάμπα. Για να αντικαταστήσετε τη λάμπα, ακολουθήστε τη διαδικασία που αναφέρεται στην ενότητα «Αντικατάσταση της Λάμπας» στη σελίδα 68.

- Όταν απενεργοποιείτε τον προβολέα, να βεβαιώνετε ότι ο κύκλος ψύξης έχει ολοκληρωθεί πριν τον αποσυνδέσετε από την πρίζα του ρεύματος. Αφήνετε να περάσουν 90 δευτερόλεπτα για να κρυώσει ο προβολέας.
- Μη χρησιμοποιείτε το κάλυμμα του φακού όταν ο προβολέας είναι σε λειτουργία.
- Όταν η λάμπα πλησιάζει προς το τέλος της διάρκειας ζωής της, θα εμφανιστεί στην οθόνη το μήνυμα «Συνιστάται Αντικατάσταση».
Επικοινωνήστε με τον τοπικό σας μεταπωλητή ή με το κέντρο επισκευών για να αλλάξετε τη λάμπα το συντομότερο δυνατό.



Τι να κάνετε:

- Απενεργοποιήστε τον προβολέα και αποσυνδέστε το φισ από την πρίζα τροφοδοσίας AC πριν καθαρίσετε το προϊόν.
- Χρησιμοποιήστε ένα μαλακό και στεγνό πανί με ένα ήπιο απορρυπαντικό για να καθαρίσετε το περίβλημα.
- Αποσυνδέστε το φισ από την πρίζα τροφοδοσίας AC αν δεν πρόκειται να χρησιμοποιήσετε το προϊόν για μεγάλο χρονικό διάστημα.



Τι να μην κάνετε:

- Μην αποφράσετε τις σχισμές και τα ανοίγματα που υπάρχουν για τον εξαερισμό της συσκευής.
- Μη χρησιμοποιείτε λειαντικά καθαριστικά, κεριά ή διαλυτικά για να καθαρίσετε τη συσκευή.
- Μη χρησιμοποιείτε τη συσκευή υπό τις ακόλουθες συνθήκες:
 - Σε υπερβολική ζέστη, κρύο ή υγρασία.
 - Σιγουρευτείτε ότι η θερμοκρασία του περιβάλλοντος χώρου είναι μεταξύ 5 - 40°C
 - Σχετική υγρασία 10 - 85% (Μέγ.), μη συμπυκνωμένη
 - Σε περιοχές με υπερβολική σκόνη και χώμα.
 - Κοντά σε κάποια συσκευή που εκπέμπει ισχυρό μαγνητικό πεδίο.
 - Σε άμεση επαφή με το ηλιακό φως.

Προειδοποιήσεις ασφαλείας για τα μάτια



- Αποφεύγετε σε κάθε περίπτωση να κοιτάτε απευθείας την ακτίνα του προβολέα. Έχετε την πλάτη σας στην ακτίνα όσο το δυνατόν περισσότερο.
- Όταν ο προβολέας χρησιμοποιείται σε μια τάξη, θα πρέπει να επιβλέπετε τους μαθητές όταν τους ζητείται να δείξουν κάτι στην οθόνη.
- Για να ελαχιστοποιηθεί η ενέργεια της λάμπας που απαιτείται, χρησιμοποιήστε τις κουρτίνες του δωματίου για να μειώσετε το επίπεδο του φωτισμού στο περιβάλλον.

Σημείωση: Φυλάξτε το εγχειρίδιο αυτό για μελλοντική αναφορά.

ΕΙΣΑΓΩΓΗ

Περιεχόμενα Συσκευασίας

Αποσυσκευάστε και επιθεωρήστε τα περιεχόμενα της συσκευασίας για να σιγουρευτείτε ότι υπάρχουν όλα τα στοιχεία που αναφέρονται παρακάτω. Αν κάτι απουσιάζει, επικοινωνήστε με την εξυπηρέτηση πελατών της Optoma.

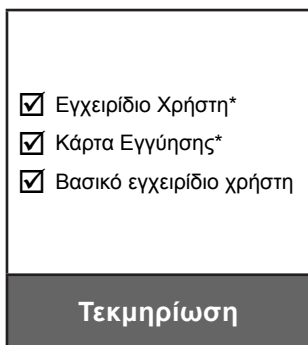

Σημείωση: Λόγω διαφορετικού τρόπου εφαρμογής σε κάθε χώρα, μερικές περιοχές μπορεί να έχουν διαφορετικά αξεσουάρ.

*: Η περιοχή της EMEA δεν περιλαμβάνεται.

*(1) Για το ευρωπαϊκό εγχειρίδιο χρήσης, επισκεφθείτε τη διεύθυνση www.optomaeurope.com.

*(2) Για πληροφορίες σχετικά με την εγγύηση στην Ευρώπη, επισκεφθείτε τη διεύθυνση www.optomaeurope.com.

Προαιρετικό παρελκόμενο:

- Τσάντα μεταφοράς
- Καλώδιο VGA

ΕΙΣΑΓΩΓΉ

Επισκόπηση Προϊόντος

Κεντρική μονάδα

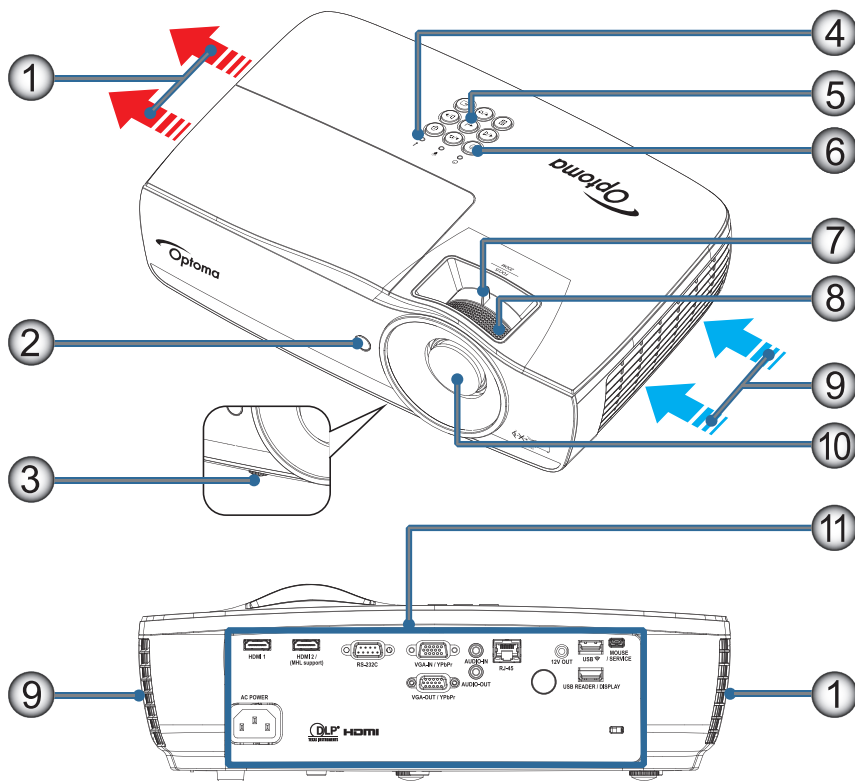

Σημείωση:

- Αφήστε κενό τουλάχιστον 50 εκατοστών γύρω από την είσοδο και την έξοδο αέρα.
- Αφήστε κενό 30 εκατοστών από την οροφή.
- Βεβαιωθείτε ότι οι εισοδοί αέρα δεν ανακυκλώνουν ζεστό αέρα από την έξοδο αέρα.

Αρ.	Στοιχείο	Αρ.	Στοιχείο
1.	Έξοδος αέρα	7.	Ζουμ (Η Μετατόπιση φακού δεν είναι διαθέσιμη σε βραχεία ρίψη 1080p.)
2.	Δέκτης IR	8.	Εστίαση
3.	Πόδια ρύθμισης κλίσης	9.	Είσοδος αέρα
4.	Ενδεικτικές λυχνίες LED	10.	Φακός
5.	Πλήκτρα λειτουργίας	11.	Θύρες σύνδεσης
6.	Πλήκτρο ισχύος		

ΕΙΣΑΓΩΓΉ

Θύρες σύνδεσης

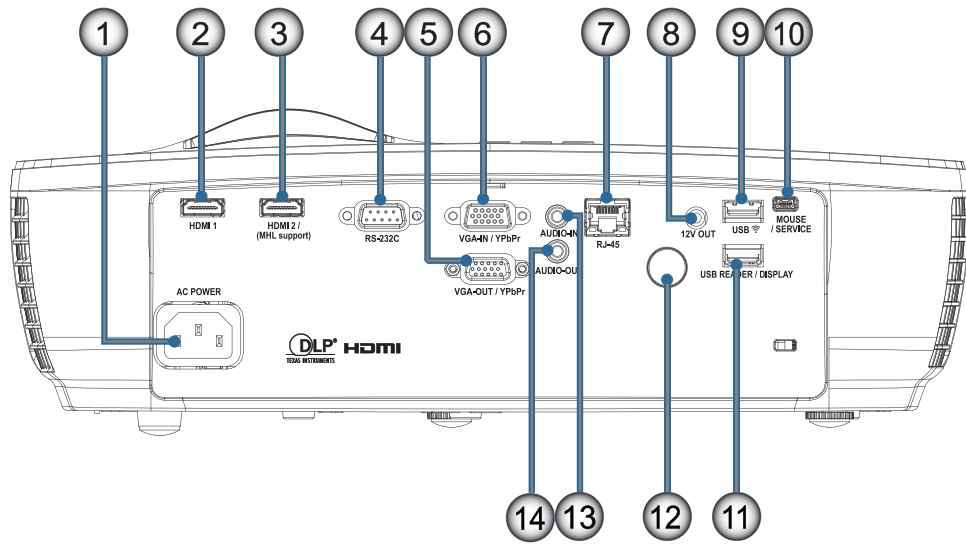

Αρ.	Στοιχείο	Αρ.	Στοιχείο
1.	Υποδοχή τροφοδοσίας	8.	12V OUT
2.	HDMI1	9.	USB
3.	HDMI2 / (υποστήριξη MHL)	10.	ΠΟΝΤΙΚΙ / SERVICE
4.	RS-232C	11.	ΑΝΑΓΝΩΣΤΗΣ USB / ΟΘΟΝΗ
5.	Έξοδος VGA / YPbPr	12.	Δέκτης υπερύθρων
6.	Είσοδος VGA / YPbPr	13.	AUDIO IN (Είσοδος ήχου)
7.	RJ-45	14.	AUDIO OUT (Έξοδος ήχου)

ΕΙΣΑΓΩΓΉ

Τηλεχειριστήριο

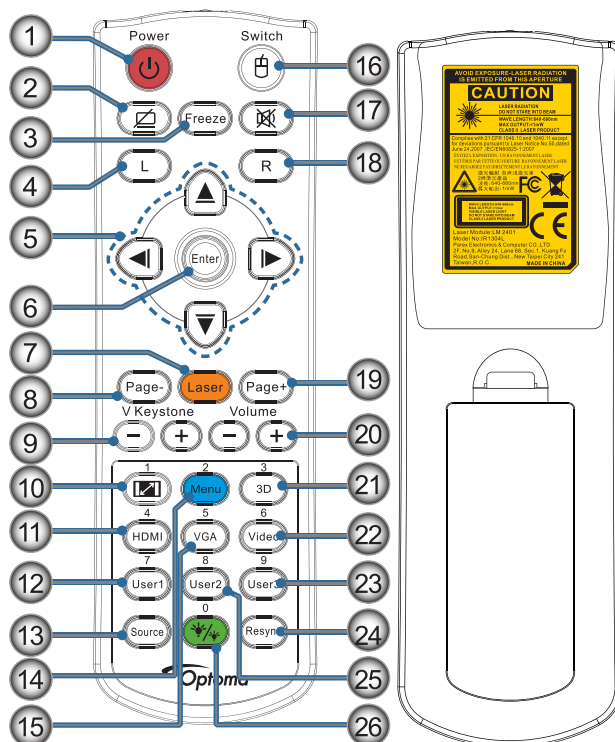

Αρ.	Στοιχείο	Αρ.	Στοιχείο
1.	Ενεργοποίηση/Απενεργοποίηση	14.	Μενού/2
2.		15.	VGA/5
3.	Πάγωμα	16.	Εναλλαγή
4.	Ποντίκι USB Αριστερό κλικ	17.	
5.	Τέσσερα κουμπιά επιλογής κατεύθυνσης	18.	Ποντίκι USB Δεξιό κλικ
6.	Enter	19.	Σελίδα +
7.	Λέιζερ (ΜΗΝ ΤΟ ΣΤΡΕΦΕΤΕ ΠΡΟΣ ΤΑ ΜΑΤΙΑ)	20.	Ένταση +/-
8.	Σελίδα -	21.	3D/3
9.	Κάθετο Keystone +/-	22.	Video/6
10.	/1 (Αριθμητικό κουμπί για την εισαγωγή του κωδικού πρόσβασης)	23.	Χρήστης3/9
11.	HDMI/4	24.	Επανασυγχρονισμός
12.	Χρήστης1/7	25.	Χρήστης2/8
13.	Πηγή	26.	/0

Προσοχή: Η χρήση χειριστηρίων, ρυθμίσεων ή απόδοση διαδικασιών διαφορετική από αυτές που καθορίζονται στο παρόν ενδέχεται να προκαλέσει έκθεση σε επικίνδυνη ακτινοβολία λέιζερ. Συμμορφώνεται με τα πρότυπα επιδόσεων της FDA που αφορούν προϊόντα λέιζερ, εκτός από τις αποκλίσεις σύμφωνα με την Ειδοποίηση λέιζερ υπ' αριθμ. 50 της 24ης Ιουνίου 2007.



Προειδοποίηση:

- ΥΠΑΡΧΕΙ ΚΙΝΔΥΝΟΣ ΕΚΡΗΞΗΣ ΑΝ Η ΜΠΑΤΑΡΙΑ ΑΝΤΙΚΑΤΑΣΤΑΘΕΙ ΜΕ ΜΠΑΤΑΡΙΑ ΛΑΝΘΑΣΜΕΝΟΥ ΤΥΠΟΥ.
- ΑΠΟΡΡΙΠΤΕΤΕ ΤΙΣ ΧΡΗΣΙΜΟΠΟΙΗΜΕΝΕΣ ΜΠΑΤΑΡΙΕΣ ΣΥΜΦΩΝΑ ΜΕ ΤΙΣ ΟΔΗΓΙΕΣ.

Σημείωση: Λόγω του γενικού τηλεχειριστηρίου, η λειτουργία εξαρτάται από το μοντέλο.

ΕΓΚΑΤΑΣΤΑΣΗ

Σύνδεση του Προβολέα

Σύνδεση σε Φορητό υπολογιστή

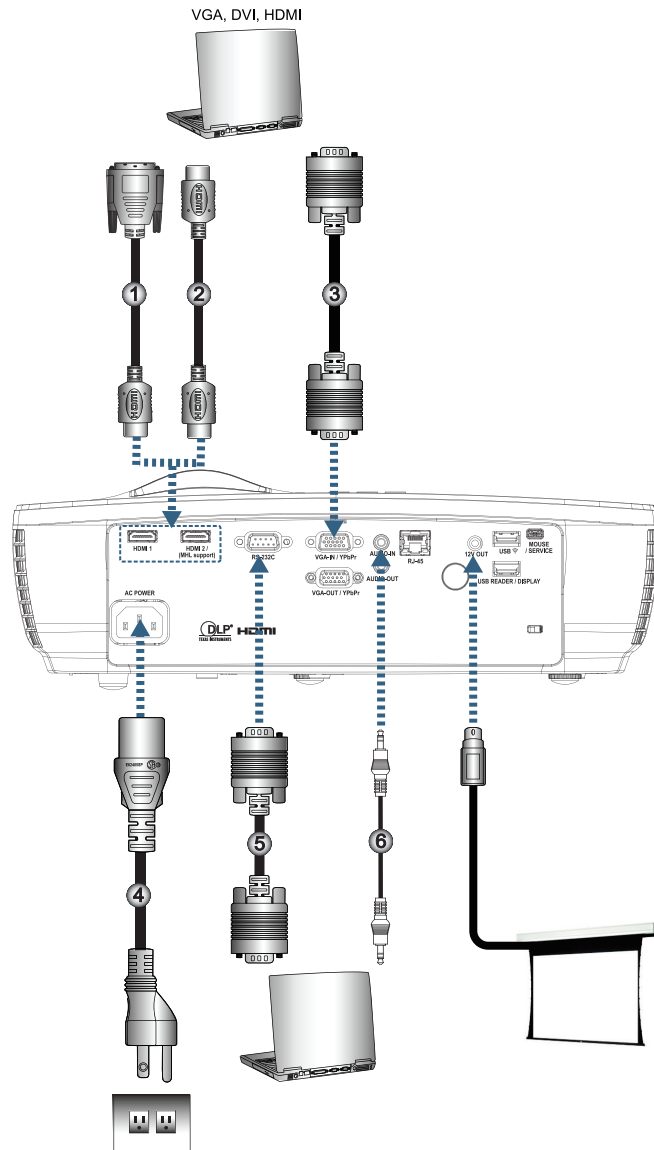

Αρ.	Στοιχείο	Αρ.	Στοιχείο
1.	Καλώδιο DVI/HDMI (Προαιρετικό αξεσουάρ)	4.	Καλώδιο τροφοδοσίας
2.	Καλώδιο HDMI (Προαιρετικό αξεσουάρ)	5.	Καλώδιο RS232 (Προαιρετικό αξεσουάρ)
3.	Καλώδιο εισόδου VGA	6.	Καλώδιο ήχου (Προαιρετικό αξεσουάρ)

Σημείωση: Λόγω των διαφορετικών εφαρμογών της συσκευής σε κάθε χώρα, μερικές περιοχές ενδέχεται να έχουν διαφορετικά αξεσουάρ.

ΕΓΚΑΤΑΣΤΑΣΗ

Σύνδεση σε Πηγές Βίντεο

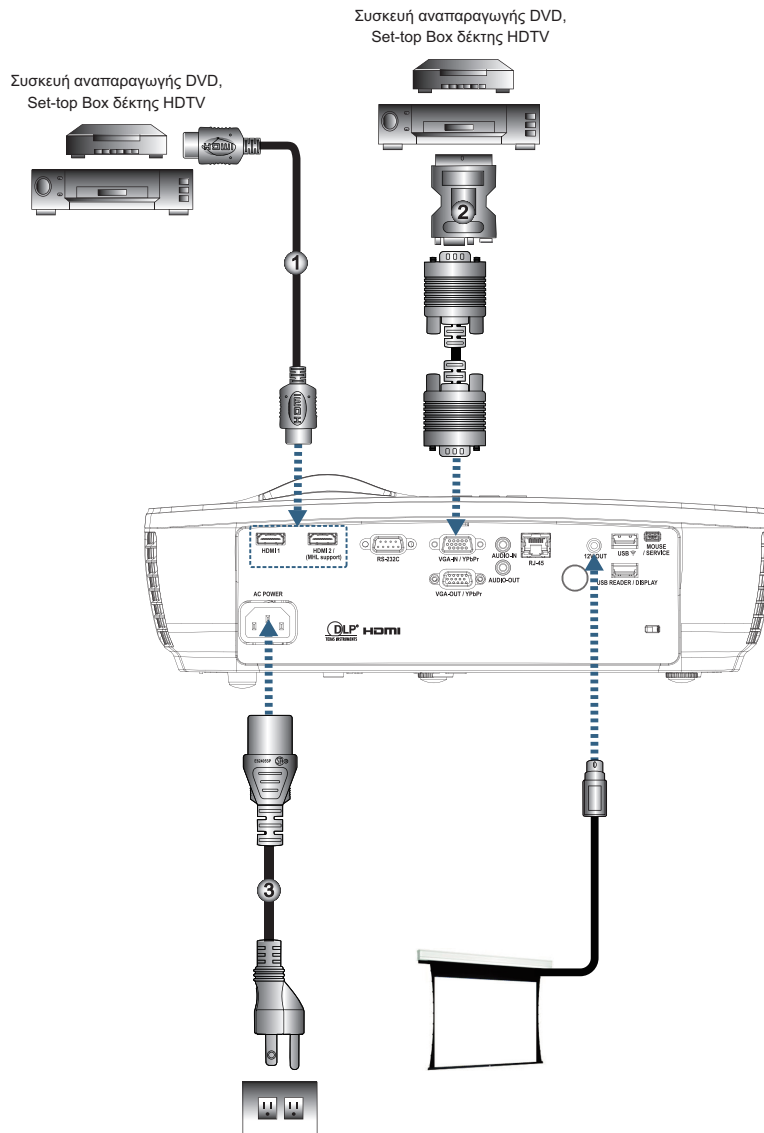

Αρ.	Στοιχείο	Αρ.	Στοιχείο
1.	Καλώδιο HDMI (Προαιρετικό αξεσουάρ)	3.	Καλώδιο τροφοδοσίας
2.	Προσαρμογέας SCART RGB/S-Video (Προαιρετικό αξεσουάρ)		

Σημείωση: Λόγω των διαφορετικών εφαρμογών της συσκευής σε κάθε χώρα, μερικές περιοχές ενδέχεται να έχουν διαφορετικά αξεσουάρ.

Σημείωση: Η ΕΞ 12V είναι προγραμματιζόμενη σκανδάλης.

ΕΓΚΑΤΑΣΤΑΣΗ

Αναμμα/Σβήσιμο του Προβολέα

Αναμμα του Προβολέα

1. Απομακρύνετε το κάλυμμα φακού.
2. Συνδέστε το καλώδιο τροφοδοσίας στον προτζέκτορα.
3. Ενεργοποιήστε τις συνδεδεμένες συσκευές.

Σημείωση: *Ανάψτε πρώτα τον προβολέα και στη συνέχεια επιλέξτε τις πηγές σήματος.*

4. Βεβαιωθείτε ότι η ενδεικτική λυχνία LED τροφοδοσίας ανάβει σταθερά με κόκκινο χρώμα και, στη συνέχεια, πιάστε το πλήκτρο λειτουργίας για να ενεργοποιήσετε τον προβολέα. Εμφανίζεται η οθόνη λογοτύπου εκκίνησης του προτζέκτορα και εντοπίζονται οι συνδεδεμένες συσκευές. Εάν η συνδεδεμένη συσκευή είναι φορητός υπολογιστής, πατήστε τα κατάλληλα πλήκτρα στο πληκτρολόγιο του υπολογιστή για να αλλάξετε τη διάταξη οθόνης στον προτζέκτορα. (Ελέγξτε το εγχειρίδιο χρήστη του φορητού υπολογιστή για να καθορίσετε τον κατάλληλο συνδυασμό πλήκτρων Fn ώστε να αλλάξετε τη διάταξη οθόνης.)

Δείτε «ΡΥΘΜ / ΑΣΦΑΛΕΙΑ» στη σελίδα 38, εάν είναι ενεργοποιημένο το κλείδωμα ασφαλείας.



Σημείωση: *Λόγω των διαφορετικών εφαρμογών της συσκευής σε κάθε χώρα, μερικές περιοχές ενδέχεται να έχουν διαφορετικά αξεσουάρ.*

Εάν είναι συνδεδεμένες περισσότερες από μία συσκευές εισόδου, πατήστε το κουμπί  (Πηγή) διαδοχικά για εναλλαγή ανάμεσα στις συσκευές.



Για άμεση επιλογή κάποιας πηγής, δείτε τη σελίδα στη σελίδα 23.



Σημείωση: *Η ΕΞ 12V είναι προγραμματιζόμενη σκανδάλης.*

ΕΓΚΑΤΑΣΤΑΣΗ

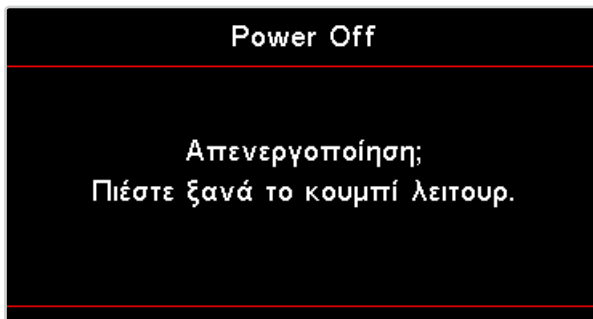

Σβήσιμο του προβολέα

1. Πατήστε το κουμπί «» στο τηλεχειριστήριο ή το κουμπί  (**POWER**) στον πίνακα του προτζέκτορα για να κλείσετε τον προτζέκτορα. Με το πρώτο πάτημα του κουμπιού θα εμφανιστεί το ακόλουθο μήνυμα στην οθόνη.



Πατήστε ξανά το κουμπί για να επιβεβαιώσετε το κλείσιμο. Αν δεν πατήσετε το κουμπί, το μήνυμα θα εξαφανιστεί σε 5 δευτερόλεπτα.

2. Η λυχνία LED τροφοδοσίας αναβοσβήνει με πράσινο χρώμα (0,5 δευτ. ενεργή, 0,5 δευτ. ανενεργή) και οι ανεμιστήρες επιταχύνουν κατά τον κύκλο ψύξης του τερματισμού λειτουργίας. Ο προβολέας εισέρχεται σε λειτουργία αναμονής μόλις η λυχνία LED τροφοδοσίας ανάψει σταθερά με κόκκινο χρώμα.

Αν θέλετε να ενεργοποιήσετε ξανά τον προβολέα, θα πρέπει να περιμένετε μέχρι ο προβολέας να ολοκληρώσει τον κύκλο ψύξης και να εισέλθει σε λειτουργία αναμονής. Στην κατάσταση αναμονής, απλά πιέστε το πλήκτρο  (**POWER**) στον πίνακα ελέγχου του προβολέα ή το πλήκτρο «» στο τηλεχειριστήριο για να επανεκκινήσετε τον προβολέα.

3. Αποσυνδέστε το καλώδιο τροφοδοσίας από την πρίζα του ρεύματος και από τον προτζέκτορα μόνον όταν ο προτζέκτορας βρίσκεται σε κατάσταση αναμονής.

Ένδειξη Προειδοποίησης

- Όταν η ένδειξη LED της ΛΥΧΝΙΑΣ φωτιστεί κόκκινη, ο προτζέκτορας θα σβήσει αυτομάτως. Παρακαλούμε επικοινωνήστε με το τοπικό κατάστημα πώλησης ή το κέντρο επισκευών. Δείτε τη σελίδα στη σελίδα 66.
- Όταν η ΛΥΧΝΙΑ LED ΥΠΕΡΘΕΡΜΑΝΣΗΣ είναι συνεχώς κόκκινος (δεν αναβοσβήνει), ο προτζέκτορας θα σβήσει μόνος του αυτόματα. Κάτω από φυσιολογικές συνθήκες, ο προτζέκτορας μπορεί να ανάψει και πάλι αφού κρυώσει. Εάν εξακολουθεί να υπάρχει πρόβλημα, επικοινωνήστε με το τοπικό κατάστημα πώλησης ή το κέντρο επισκευών. Δείτε τη σελίδα στη σελίδα 66.

Σημείωση: Επικοινωνήστε με το πλησιέστερο κέντρο επισκευών αν ο προβολέας εμφανίζει αυτά τα συμπτώματα. Ανατρέξτε στη σελίδα 77 για περισσότερες πληροφορίες.

Ρύθμιση της προβαλλόμενης εικόνας

Ρύθμιση του ύψους του προβολέα

Ο προβολέας είναι εξοπλισμένος με ένα πόδι ρυθμιστή κλίσης για τη ρύθμιση του ύψους της εικόνας.

Για να προσαρμόσετε τη γωνία της εικόνας, γυρίστε τον ρυθμιστή κλίσης δεξιά ή αριστερά μέχρι να επιτευχθεί η επιθυμητή γωνία.

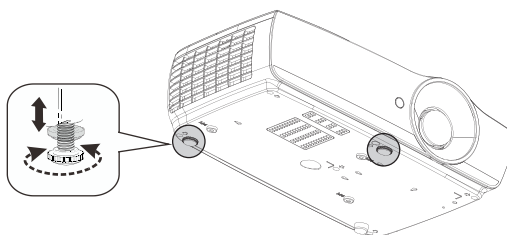

Σημείωση:

- Το τραπέζι ή η βάση του προτζέκτορα θα πρέπει να είναι επίπεδα και ασφαλή.
- Τοποθετήστε τον προτζέκτορα κατά τέτοιον τρόπο ώστε να είναι κάθετα στην οθόνη.
- Για την προσωπική σας ασφάλεια, ασφαλίστε σωστά τα καλώδια.

ΕΓΚΑΤΑΣΤΑΣΗ

Ρύθμιση μεγέθους της προβαλλόμενης εικόνας (1080P_1,2x)

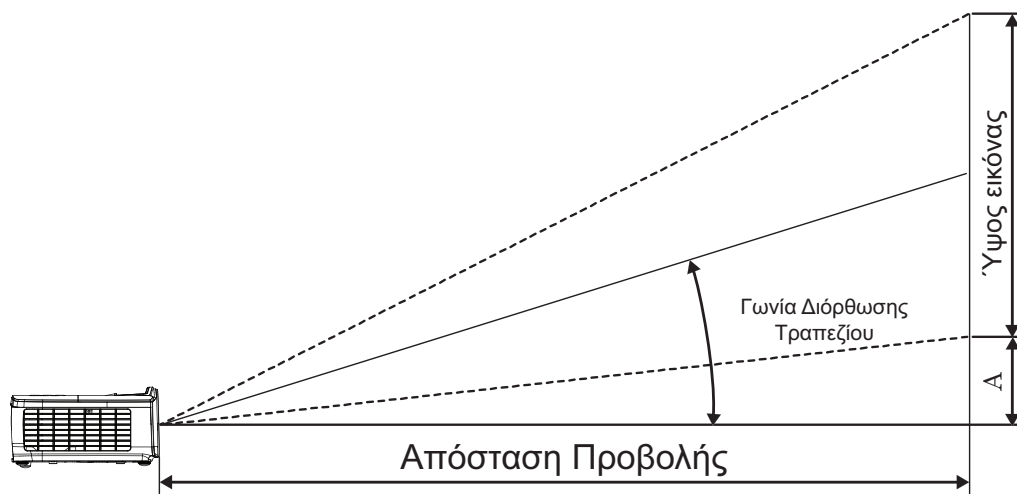

Διαγώνιο μήκος (ίντσες) οθόνης 16:9	Μέγεθος οθόνης Π Χ Υ (16:9)				Απόσταση προβολής (D)				Αντιστάθμιση (A)	
	(μ)		(πόδια)		(μ)		(πόδια)			
	Πλάτος	Ύψος	Πλάτος	Ύψος	ευρεία	τηλεσκοπική	ευρεία	τηλεσκοπική	(μ)	(πόδια)
30	0,66	0,37	2,18	1,23	0,81	0,97	2,66	3,19	0,06	0,18
40	0,89	0,50	2,91	1,63	1,08	1,30	3,54	4,25	0,07	0,24
60	1,33	0,75	4,36	2,45	1,62	1,94	5,32	6,38	0,11	0,37
80	1,77	1,00	5,81	3,27	2,16	2,59	7,09	8,50	0,15	0,49
100	2,21	1,25	7,26	4,09	2,70	3,24	8,86	10,63	0,19	0,61
120	2,66	1,49	8,72	4,90	3,24	3,89	10,63	12,75	0,22	0,73
140	3,10	1,74	10,17	5,72	3,78	4,53	12,41	14,88	0,26	0,85
160	3,54	1,99	11,62	6,54	4,32	5,18	14,18	17,00	0,30	0,97
190	4,21	2,37	13,80	7,76	5,13	6,15	16,84	20,19	0,35	1,16
230	5,09	2,86	16,71	9,40	6,21	7,45	20,38	24,44	0,43	1,40
280	6,20	3,49	20,34	11,44	7,56	9,07	24,81	29,75	0,52	1,71
300	6,64	3,74	21,79	12,26	8,10	9,72	26,58	31,88	0,56	1,83

Σημείωση: 300" (υπεροδηγός) για την Ασία.

ΕΓΚΑΤΑΣΤΑΣΗ

Ρύθμιση μεγέθους της προβαλλόμενης εικόνας (1080P_1,5x)

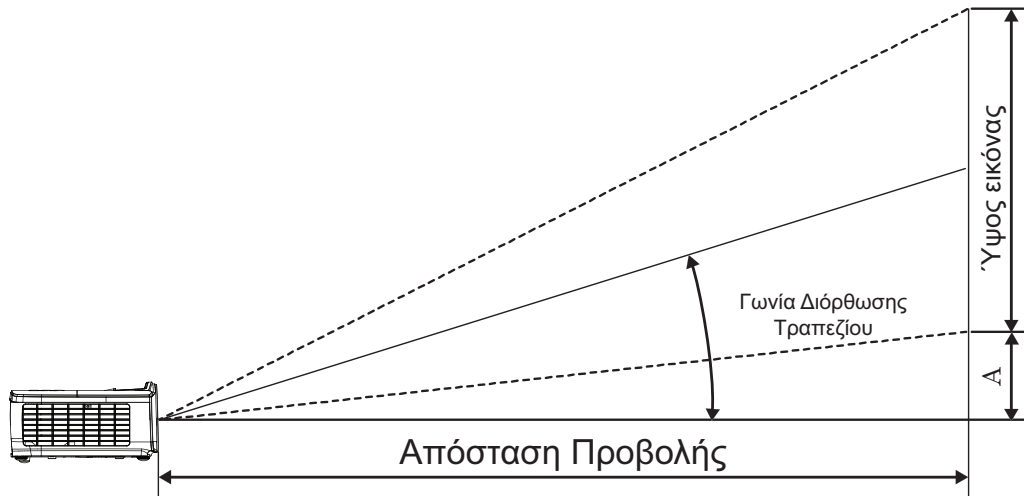

Διαγώνιο μήκος (ίντσες) οθόνης 16:9	Μέγεθος οθόνης Π Χ Υ (16:9)				Απόσταση προβολής (D)				Αντιστάθμιση (A)	
	(μ)		(πόδια)		(μ)		(πόδια)			
	Πλάτος	Ύψος	Πλάτος	Ύψος	ευρεία	τηλεσκοπική	ευρεία	τηλεσκοπική	(μ)	(πόδια)
30	0,66	0,37	2,18	1,23	0,92	1,39	3,03	4,55	0,06	0,18
40	0,89	0,50	2,91	1,63	1,23	1,85	4,04	6,07	0,07	0,24
60	1,33	0,75	4,36	2,45	1,85	2,78	6,06	9,11	0,11	0,37
80	1,77	1,00	5,81	3,27	2,46	3,70	8,08	12,14	0,15	0,49
100	2,21	1,25	7,26	4,09	3,08	4,63	10,10	15,18	0,19	0,61
120	2,66	1,49	8,72	4,90	3,69	5,55	12,11	18,22	0,22	0,73
140	3,10	1,74	10,17	5,72	4,31	6,48	14,13	21,25	0,26	0,85
160	3,54	1,99	11,62	6,54	4,92	7,40	16,15	24,29	0,30	0,97
190	4,21	2,37	13,80	7,76	5,85	8,79	19,18	28,84	0,35	1,16
230	5,09	2,86	16,71	9,40	7,08	10,64	23,22	34,91	0,43	1,40
280	6,20	3,49	20,34	11,44	8,62	12,96	28,27	42,50	0,52	1,71
300	6,64	3,74	21,79	12,26	9,23	13,88	30,29	45,54	0,56	1,83

ΕΓΚΑΤΑΣΤΑΣΗ

Ρύθμιση μεγέθους της προβαλλόμενης εικόνας (1080P_ST)

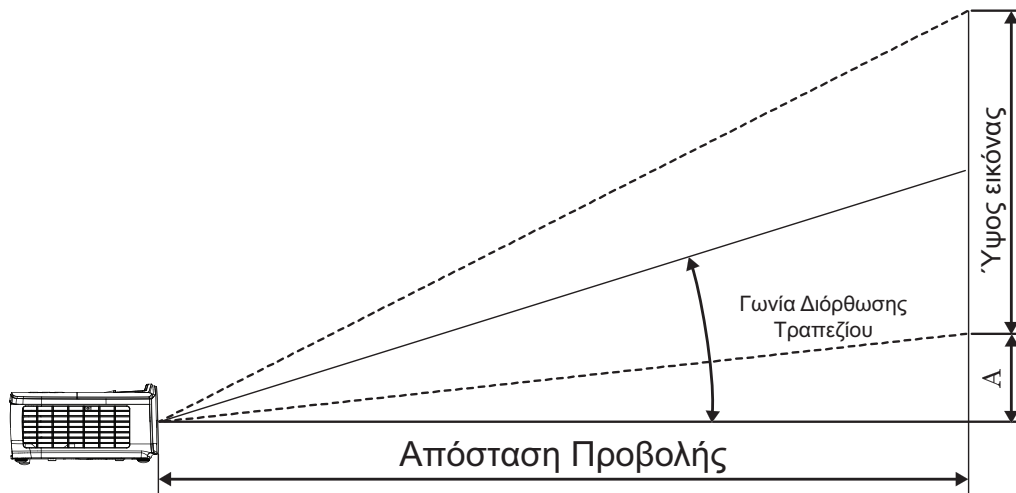

Διαγώνιο μήκος (ίντσες) οθόνης 16:9	Μέγεθος οθόνης Π Χ Υ (16:9)				Απόσταση προβολής (D)		Αντιστάθμιση (A)	
	(μ)		(πόδια)		(μ)	(πόδια)	(μ)	(πόδια)
	Πλάτος	Ύψος	Πλάτος	Ύψος	ST	ST		
30	0,66	0,37	2,18	1,23	0,33	1,09	0,06	0,18
40	0,89	0,50	2,91	1,63	0,44	1,45	0,07	0,24
60	1,33	0,75	4,36	2,45	0,66	2,18	0,11	0,37
80	1,77	1,00	5,81	3,27	0,89	2,91	0,15	0,49
100	2,21	1,25	7,26	4,09	1,11	3,63	0,19	0,61
120	2,66	1,49	8,72	4,90	1,33	4,36	0,22	0,73
140	3,10	1,74	10,17	5,72	1,55	5,08	0,26	0,85
160	3,54	1,99	11,62	6,54	1,77	5,81	0,30	0,97
190	4,21	2,37	13,80	7,76	2,10	6,90	0,35	1,16
230	5,09	2,86	16,71	9,40	2,55	8,35	0,43	1,40
280	6,20	3,49	20,34	11,44	3,10	10,17	0,52	1,71
300	6,64	3,74	21,79	12,26	3,32	10,89	0,56	1,83

ΕΓΚΑΤΑΣΤΑΣΗ

Ρύθμιση μεγέθους της προβαλλόμενης εικόνας (WUXGA)

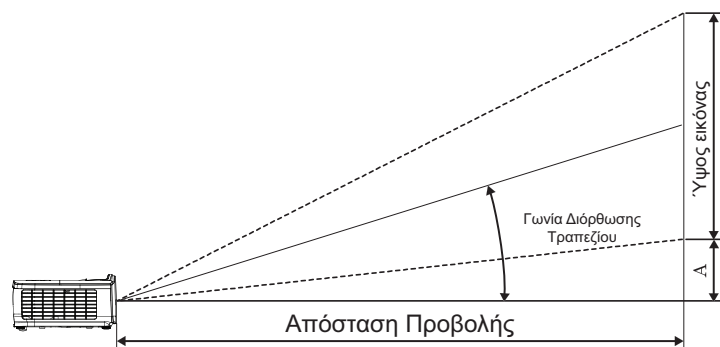

Διαγώνιο μήκος (ίντσες) οθόνης 16:10	Μέγεθος οθόνης Π Χ Υ (16:10)				Απόσταση προβολής (D)				Αντιστάθμιση (A)	
	(μ)		(πόδια)		(μ)		(πόδια)		(μ)	(πόδια)
	Πλάτος	Ύψος	Πλάτος	Ύψος	ευρεία	τηλεσκοπική	ευρεία	τηλεσκοπική		
30	0,65	0,40	2,12	1,32	0,90	1,35	2,95	4,43	0,03	0,11
40	0,86	0,54	2,83	1,77	1,20	1,80	3,93	5,91	0,05	0,15
60	1,29	0,81	4,24	2,65	1,80	2,70	5,89	8,86	0,07	0,22
80	1,72	1,08	5,65	3,53	2,40	3,60	7,86	11,82	0,09	0,30
100	2,15	1,35	7,07	4,42	2,99	4,50	9,82	14,77	0,11	0,37
120	2,58	1,62	8,48	5,30	3,59	5,40	11,79	17,72	0,14	0,45
140	3,02	1,88	9,89	6,18	4,19	6,30	13,75	20,68	0,16	0,52
160	3,45	2,15	11,31	7,07	4,79	7,20	15,72	23,63	0,18	0,60
190	4,09	2,56	13,43	8,39	5,69	8,55	18,66	28,06	0,22	0,71
230	4,95	3,10	16,25	10,16	6,89	10,35	22,59	33,97	0,26	0,86
280	6,03	3,77	19,79	12,37	8,38	12,60	27,50	41,35	0,32	1,04
300	6,46	4,04	21,20	13,25	8,98	13,51	29,47	44,31	0,34	1,12

ΕΓΚΑΤΑΣΤΑΣΗ

Ρύθμιση μεγέθους της προβαλλόμενης εικόνας (XGA)

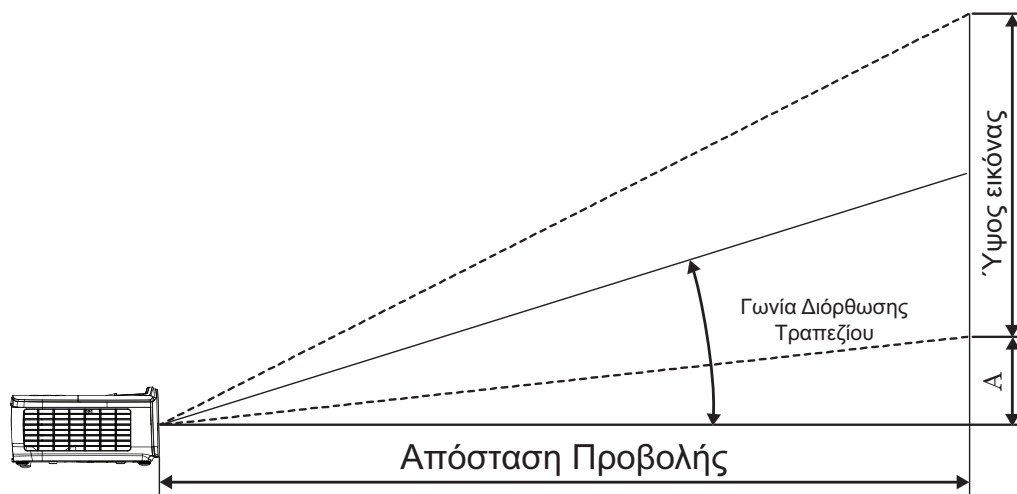

Διαγώνιο μήκος (ίντσες) οθόνης 4:3	Μέγεθος οθόνης Π Χ Υ (4:3)				Απόσταση προβολής (D)				Αντιστάθμιση (A)	
	(μ)		(πόδια)		(μ)		(πόδια)		(μ)	(πόδια)
	Πλάτος	Ύψος	Πλάτος	Ύψος	ευρεία	τηλεσκοπική	ευρεία	τηλεσκοπική		
30	0,61	0,46	2,00	1,50	0,98	1,17	3,20	3,84	0,06	0,21
40	0,81	0,61	2,67	2,00	1,30	1,56	4,27	5,12	0,08	0,28
60	1,22	0,91	4,00	3,00	1,95	2,34	6,40	7,68	0,13	0,42
80	1,63	1,22	5,33	4,00	2,60	3,12	8,53	10,24	0,17	0,56
100	2,03	1,52	6,67	5,00	3,25	3,90	10,67	12,80	0,21	0,70
120	2,44	1,83	8,00	6,00	3,90	4,68	12,80	15,36	0,25	0,83
140	2,84	2,13	9,33	7,00	4,55	5,46	14,93	17,92	0,30	0,97
160	3,25	2,44	10,67	8,00	5,20	6,24	17,07	20,48	0,34	1,11
190	3,86	2,90	12,67	9,50	6,18	7,41	20,27	24,32	0,40	1,32
230	4,67	3,51	15,33	11,50	7,48	8,97	24,53	29,44	0,49	1,60
280	5,69	4,27	18,67	14,00	9,10	10,92	29,87	35,84	0,59	1,95
300	6,10	4,57	20,00	15,00	9,75	11,70	32,00	38,40	0,64	2,09

ΕΓΚΑΤΑΣΤΑΣΗ

Ρύθμιση μεγέθους της προβαλλόμενης εικόνας (WXGA_1,2x)

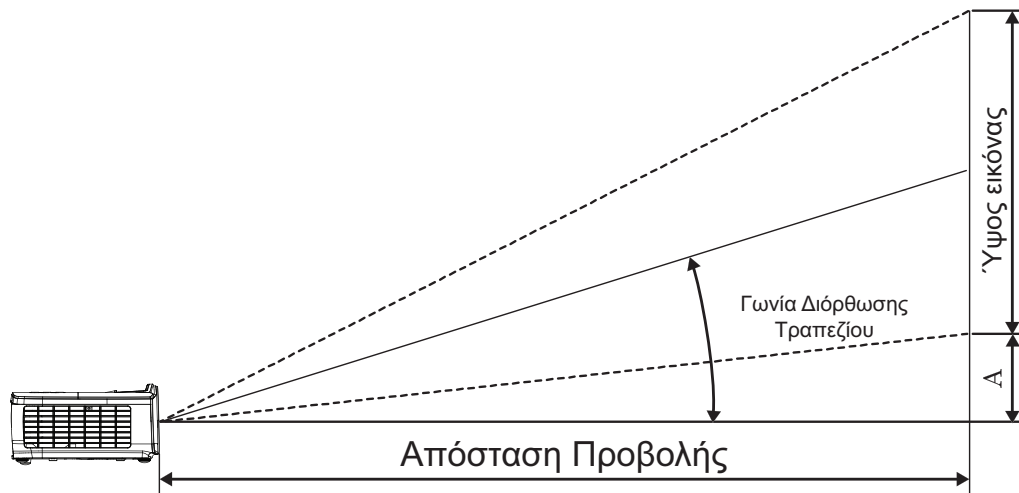

Διαγώνιο μήκος (ίντσες) οθόνης 16:10	Μέγεθος οθόνης Π Χ Υ (16:10)				Απόσταση προβολής (D)				Αντιστάθμιση (A)	
	(μ)		(πόδια)		(μ)		(πόδια)			
	Πλάτος	Ύψος	Πλάτος	Ύψος	ευρεία	τηλεσκοπική	ευρεία	τηλεσκοπική	(μ)	(πόδια)
30	0,65	0,40	2,12	1,32	0,83	0,99	2,71	3,26	0,05	0,15
40	0,86	0,54	2,83	1,77	1,10	1,32	3,62	4,34	0,06	0,20
60	1,29	0,81	4,24	2,65	1,65	1,99	5,43	6,51	0,09	0,30
80	1,72	1,08	5,65	3,53	2,21	2,65	7,24	8,68	0,12	0,40
100	2,15	1,35	7,07	4,42	2,76	3,31	9,05	10,85	0,15	0,50
120	2,58	1,62	8,48	5,30	3,31	3,97	10,85	13,03	0,18	0,60
140	3,02	1,88	9,89	6,18	3,86	4,63	12,66	15,20	0,21	0,70
160	3,45	2,15	11,31	7,07	4,41	5,29	14,47	17,37	0,24	0,80
190	4,09	2,56	13,43	8,39	5,24	6,29	17,19	20,62	0,29	0,95
230	4,95	3,10	16,25	10,16	6,34	7,61	20,80	24,97	0,35	1,15
280	6,03	3,77	19,79	12,37	7,72	9,26	25,33	30,39	0,43	1,40
300	6,46	4,04	21,20	13,25	8,27	9,93	27,14	32,56	0,46	1,50

ΕΓΚΑΤΑΣΤΑΣΗ

Ρύθμιση μεγέθους της προβαλλόμενης εικόνας (WXGA_ST)

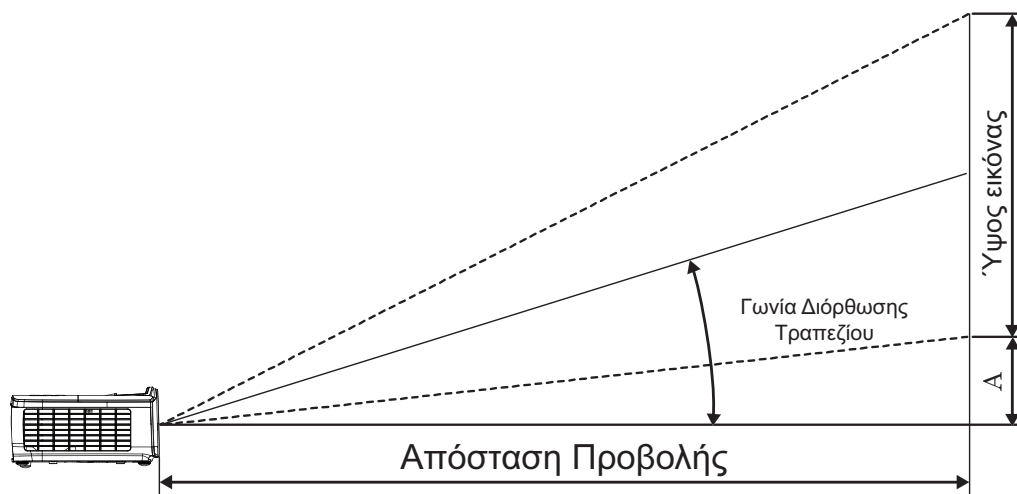

Διαγώνιο μήκος (ίντσες) οθόνης 16:10	Μέγεθος οθόνης Π Χ Υ (16:10)				Απόσταση προβολής (D)		Αντιστάθμιση (A)	
	(μ)		(πόδια)		(μ)	(πόδια)	(μ)	(πόδια)
	Πλάτος	Ύψος	Πλάτος	Ύψος	ST	ST		
30	0,65	0,40	2,12	1,32	0,34	1,11	0,05	0,15
40	0,86	0,54	2,83	1,77	0,45	1,48	0,06	0,20
60	1,29	0,81	4,24	2,65	0,68	2,23	0,09	0,30
80	1,72	1,08	5,65	3,53	0,90	2,97	0,12	0,40
100	2,15	1,35	7,07	4,42	1,13	3,71	0,15	0,50
120	2,58	1,62	8,48	5,30	1,36	4,45	0,18	0,60
140	3,02	1,88	9,89	6,18	1,58	5,19	0,21	0,70
160	3,45	2,15	11,31	7,07	1,81	5,94	0,24	0,80
190	4,09	2,56	13,43	8,39	2,15	7,05	0,29	0,95
230	4,95	3,10	16,25	10,16	2,60	8,53	0,35	1,15
280	6,03	3,77	19,79	12,37	3,17	10,39	0,43	1,40
300	6,46	4,04	21,20	13,25	3,39	11,13	0,46	1,50

ΧΕΙΡΙΣΤΗΡΙΑ ΧΡΗΣΤΗ

Τηλεχειριστήριο

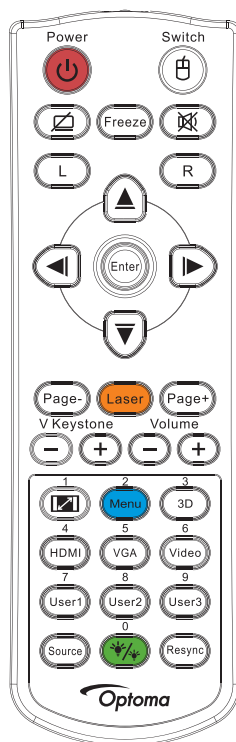

Χρήση του Τηλεχειριστηρίου

Power On/Off (Ενεργοποίηση/ Απενεργοποίηση)	Ανατρέξτε στην ενότητα «Σβήσιμο του προβολέα» στη σελίδα 14. Ανατρέξτε στην ενότητα «Άναμμα του Προβολέα» στη σελίδα 13.
/Εναλλαγή	Όταν συνδέετε το PC σας στον προβολέα μέσω USB, πιέστε «Εναλλαγή ποντικιού» για να ενεργοποιήσετε/ απενεργοποιήσετε τη λειτουργία ποντικιού και να ελέγξετε το PC σας από το τηλεχειριστήριο.
/Πάγωμα	Κενή προβολή & Σιγή ήχου
/Πάγωμα	Πάγωμα
/Σίγαση ήχου	Σίγαση ήχου
L	Ποντίκι USB Αριστερό κλικ
R	Ποντίκι USB Δεξιό κλικ
Τέσσερα κουμπιά επιλογής κατεύθυνσης	<ul style="list-style-type: none"> Χρησιμοποιήστε τα κουμπιά ▲▼◀▶ για να επιλέξετε στοιχεία ή για να κάνετε ρυθμίσεις στην επιλογή σας. Στη λειτουργία ποντικιού, χρησιμοποιήστε τα κουμπιά ▲▼◀▶ ως προσομοίωση των κουμπιών επιλογής κατεύθυνσης.
Enter	<ul style="list-style-type: none"> Επιβεβαιώστε την επιλογή στοιχείου. Στη λειτουργία ποντικιού, ως προσομοίωση του πλήκτρου enter του πληκτρολογίου.
Σελίδα -	Πλήκτρο Μετακίνησης δρομέα μία σελίδα κάτω για εξομοίωση πληκτρολογίου USB μέσω USB όταν το OSD είναι ανενεργό
Λείζερ	Πατήστε το Λείζερ για να λειτουργήσετε το δείκτη επί της οθόνης. ΜΗΝ ΤΟ ΣΤΡΕΦΕΤΕ ΠΡΟΣ ΤΑ ΜΑΤΙΑ.
Σελίδα +	Πλήκτρο Μετακίνησης δρομέα μία σελίδα πάνω για εξομοίωση πληκτρολογίου USB μέσω USB όταν το OSD είναι ανενεργό
Κάθετο Keystone +/-	Ρυθμίζει την παραμόρφωση οθόνης που προκαλείται από την κλίση του προβολέα. (Ορ.: +-20 μοίρες, Καθ.: +-30 μοίρες. Το εύρος κάθετης ρύθμισης είναι μόνο +- 20 μοίρες όταν η οριζόντια ρύθμιση έχει ρυθμιστεί στη μέγιστη τιμή)
Ένταση +/-	Πιέστε «Ένταση +/-» για τη ρύθμιση της έντασης.
/1	Ανατρέξτε στην ενότητα «Aspect Ratio» στη σελίδα 27.
Μενού/2	Πιέστε «Μενού» για την εκκίνηση του μενού στην οθόνη (OSD). Για έξοδο από την OSD, πιέστε ξανά «Μενού».

ΧΕΙΡΙΣΤΗΡΙΑ ΧΡΗΣΤΗ

Χρήση του Τηλεχειριστηρίου	
Τρεις διαστάσεις (3D)/3	Πατήστε το 3D για να ενεργοποιήσετε/απενεργοποιήσετε το 3D μενού.
HDMI/4	Πιέστε HDMI για να επιλέξετε την πηγή HDMI.
VGA/5	Πιέστε το πλήκτρο VGA για να επιλέξετε πηγή από τη σύνδεση ΕΙΣΟΔΟΥ VGA.
Video/6	Πιέστε το πλήκτρο Video για να επιλέξετε σήμα εικόνας Composite.
Χρήστης 1/7	Ανατρέξτε στην ενότητα «Χρήστης1 / Χρήστης2 / Χρήστης3» στη σελίδα 41
Χρήστης 2/8	Ανατρέξτε στην ενότητα «Χρήστης1 / Χρήστης2 / Χρήστης3» στη σελίδα 41
Χρήστης 3/9	Ανατρέξτε στην ενότητα «Χρήστης1 / Χρήστης2 / Χρήστης3» στη σελίδα 41
 /0	Ενεργοποίηση/απενεργοποίηση μενού λειτουργίας φωτεινότητας
Πηγή	Πιέστε «Πηγή» για την αναζήτηση πηγής.
Επανασυγχρονισμός	Συγχρονίζει αυτόματα τον προβολέα με την πηγή εισόδου.













Σημείωση:

- Λόγω των διαφορετικών δυνατών χρήσεων για κάθε χώρα, μερικές περιοχές ενδέχεται να έχουν διαφορετικά παρελκόμενα.
- Λόγω του γενικού τηλεχειριστηρίου, η λειτουργία εξαρτάται από το μοντέλο.
- Ο αριθμός απομακρυσμένου ελέγχου είναι για χρήση με κωδικό πρόσβασης.

Μενού προβολής στην οθόνη (OSD)

Ο βιντεοπροβολέας διαθέτει μενού OSD με υποστήριξη πολλαπλών γλωσσών, με το οποίο μπορείτε να ρυθμίσετε την προβαλλόμενη εικόνα και να αλλάξετε τις παραμέτρους των ρυθμίσεων. Ο προβολέας θα ανιχνεύσει αυτόματα την πηγή.

Τρόπος λειτουργίας

1. Για να εμφανίσετε το μενού OSD πιέστε το κουμπί με την ένδειξη  (Menu) που υπάρχει στο τηλεχειριστήριο ή στο πληκτρολόγιο του προβολέα.
2. Όταν εμφανιστεί το μενού οθόνης OSD, χρησιμοποιήστε τα πλήκτρα   για να επιλέξετε οποιοδήποτε στοιχείο στο βασικό μενού. Όσο κάνετε μια επιλογή σε μια συγκεκριμένη σελίδα, πιέστε το πλήκτρο  ή το πλήκτρο  (Enter) για είσοδο στο υπομενού.
3. Χρησιμοποιήστε τα πλήκτρα   για να επιλέξετε το επιθυμητό στοιχείο και χρησιμοποιήστε τα πλήκτρα  ή  (Enter) για να δείτε περισσότερες ρυθμίσεις. Προσαρμόστε τις ρυθμίσεις με το πλήκτρο .
4. Επιλέξτε το επόμενο στοιχείο που θέλετε να ρυθμίσετε στο υπομενού και ρυθμίστε το σύμφωνα με την παραπάνω περιγραφή.
5. Πιέστε το πλήκτρο  ή  (Enter) για επιβεβαίωση.
6. Για να βγείτε από το μενού OSD, πιέστε το κουμπί  (Menu) ξανά. Το μενού της OSD επιστρέφει στον τελευταίο επίπεδο και ο προτζέκτορας θα αποθηκεύσει αυτόματα τις νέες ρυθμίσεις.

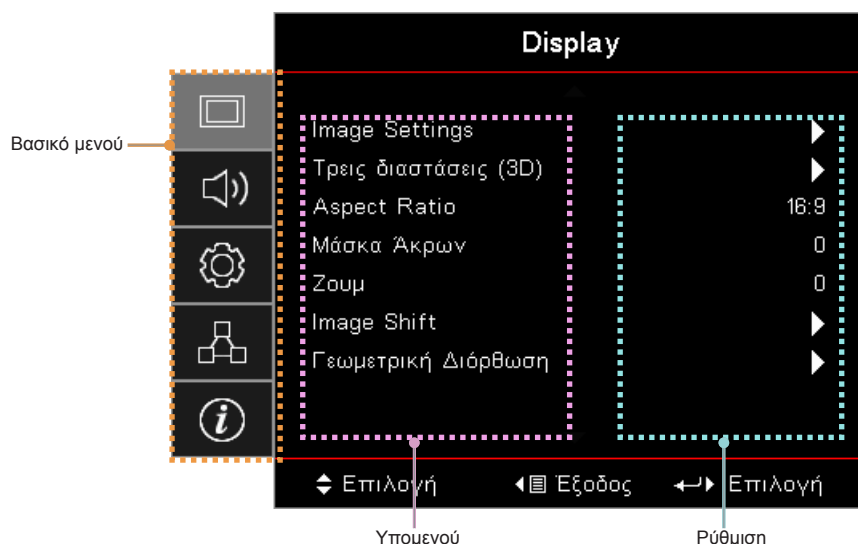

ΧΕΙΡΙΣΤΗΡΙΑ ΧΡΗΣΤΗ

Δομή μενού

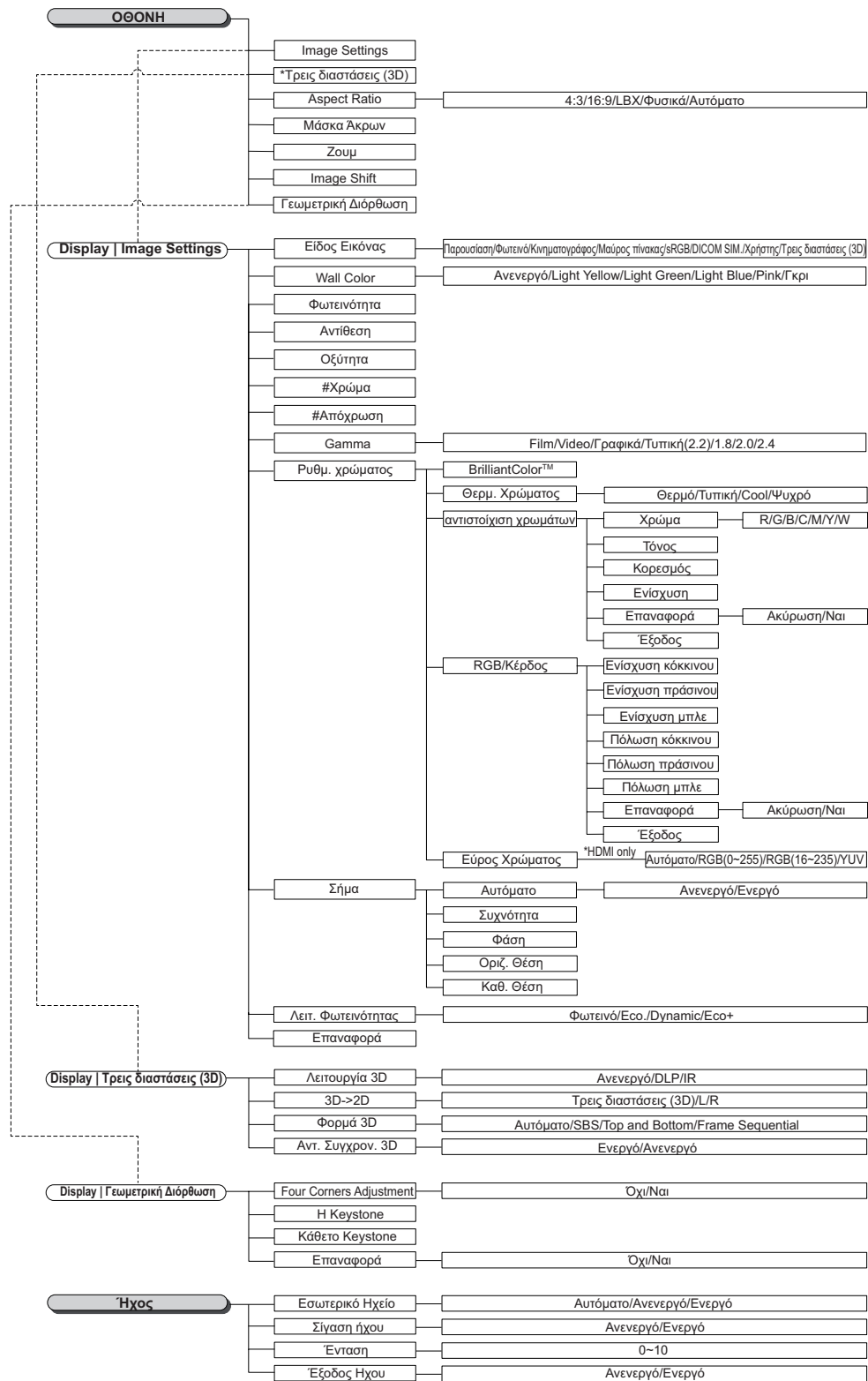

Σημείωση:

- (#) «Χρώμα» και «Απόχρωση» υποστηρίζονται μόνο για πηγές βίντεο YUV.
- (*) «3D» είναι διαθέσιμο μόνο όταν παρέχεται συμβατό σήμα.

ΧΕΙΡΙΣΤΗΡΙΑ ΧΡΗΣΤΗ

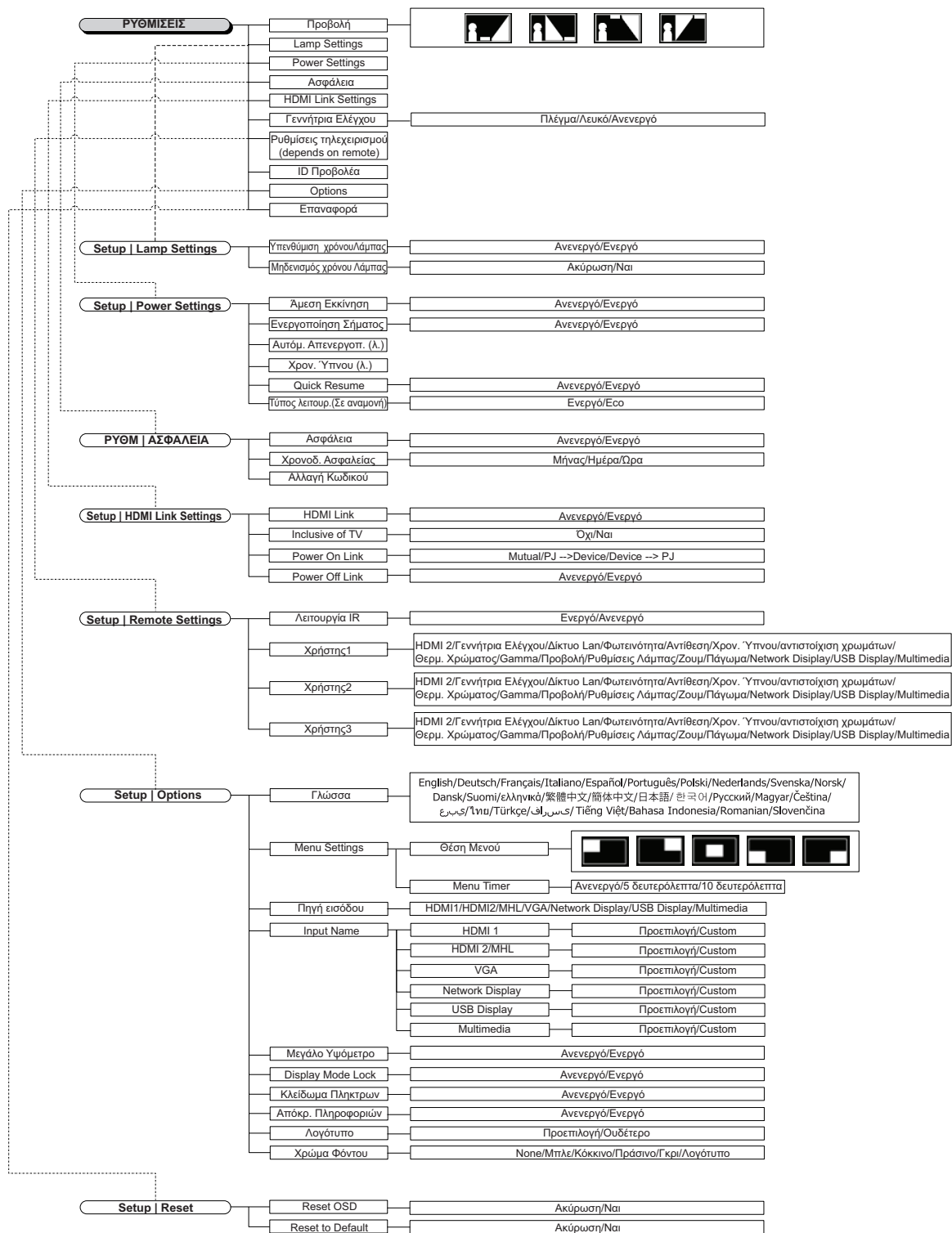

ΧΕΙΡΙΣΤΗΡΙΑ ΧΡΗΣΤΗ

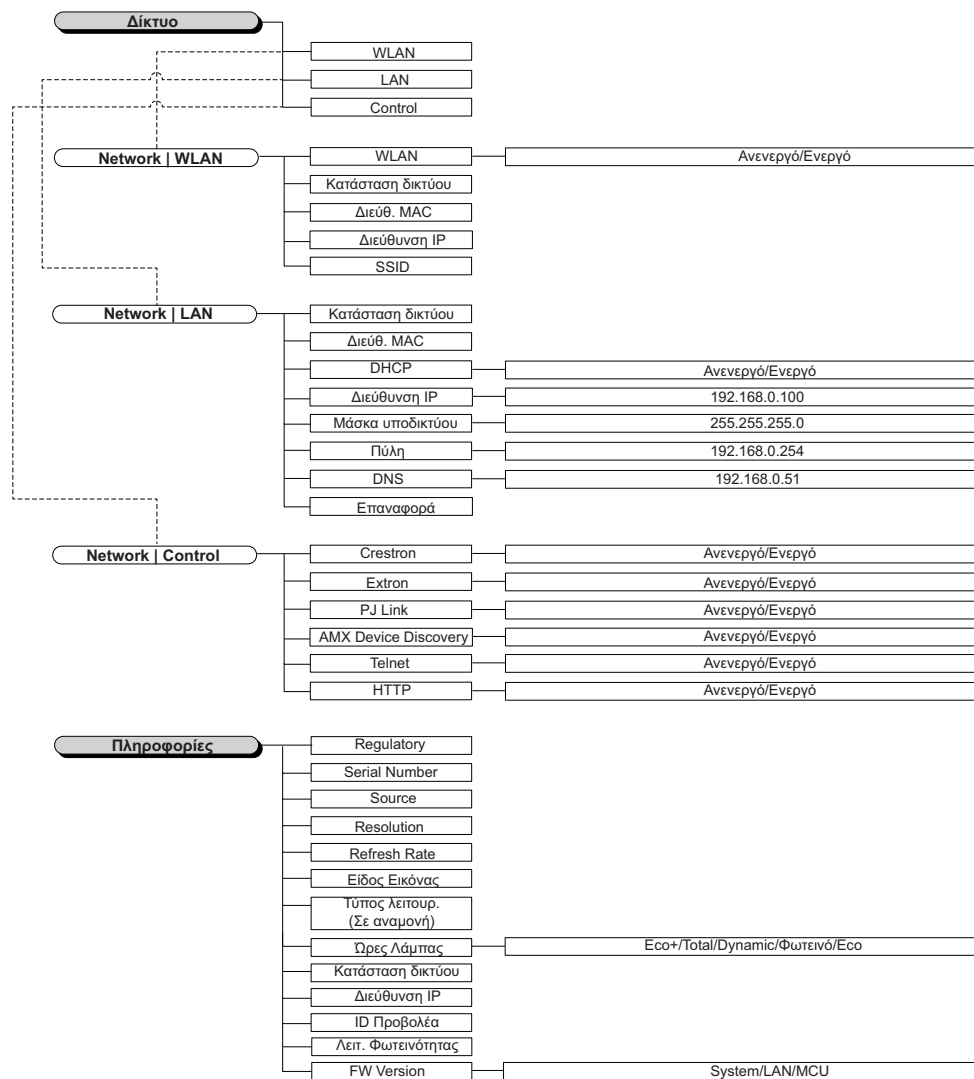

ΧΕΙΡΙΣΤΗΡΙΑ ΧΡΗΣΤΗ

Μενού Display

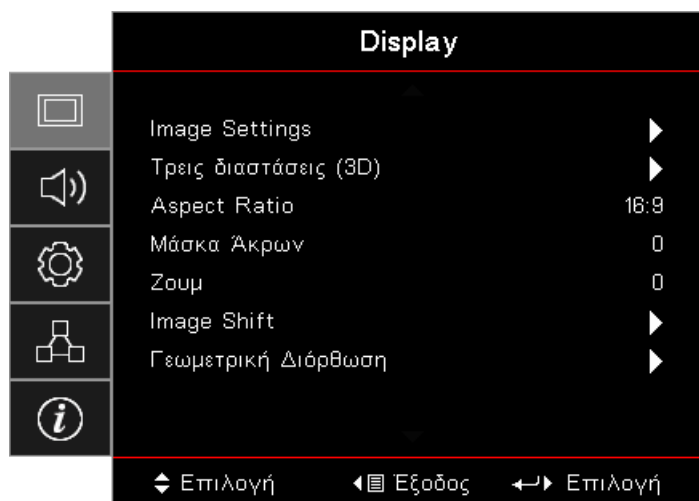

Image Settings

Είσοδος στο μενού Ρυθμίσεις εικόνας. Για περισσότερες λεπτομέρειες, ανατρέξτε στη σελίδα 28.

Τρεις διαστάσεις (3D)

Είσοδος στο μενού 3D. Για περισσότερες λεπτομέρειες, ανατρέξτε στη σελίδα 30.

Aspect Ratio

Χρησιμοποιήστε αυτήν τη λειτουργία για να επιλέξετε την αναλογία εικόνας που προτιμάτε.

- **4:3:** Αυτή η αναλογία προορίζεται για πηγές εισόδου 4x3 χωρίς βελτίωση για τηλεόραση ευρείας οθόνης.
- **16:9:** Αυτή η αναλογία προορίζεται για πηγές εισόδου 16x9, όπως HDTV και DVD, με βελτίωση για τηλεόραση ευρείας οθόνης.
- **LBX:** Αυτή η αναλογία προορίζεται για πηγές που δεν είναι 16x9, letterbox και για χρήστες που χρησιμοποιούν εξωτερικούς φακούς 16x9 για προβολή αναλογίας εικόνας 2,35:1 με χρήση πλήρους ανάλυσης.
- **Φυσική:** Εξαρτάται από την ανάλυση της πηγής εισόδου - Δεν πραγματοποιείται αλλαγή κλίμακας.
- **Αυτόματη:** Επιλέγει αυτόματα την κατάλληλη αναλογία.

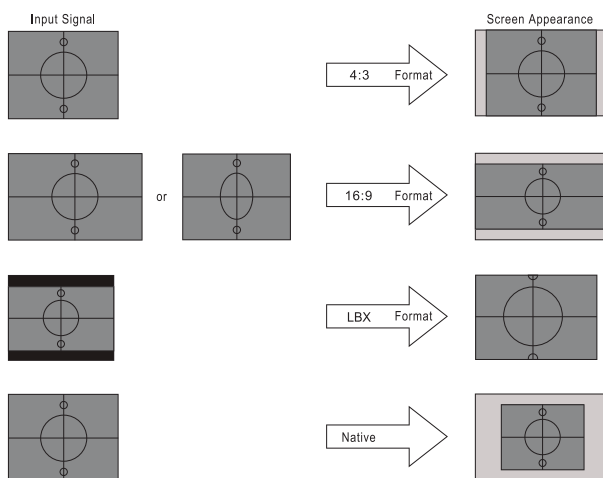

WXGA/1080P

Μάσκα Άκρων

Μέσω της λειτουργίας Μάσκα Άκρων αφαιρείται ο θόρυβος από μια εικόνα βίντεο. Επικαλύπτει την εικόνα με τη Μάσκα Άκρων για να αφαιρέσετε τον θόρυβο κωδικοποίησης βίντεο από την άκρη της πηγής βίντεο.

ΧΕΙΡΙΣΤΗΡΙΑ ΧΡΗΣΤΗ

Ζουμ

- Πιέστε το πλήκτρο ◀ για να μειώσετε το μέγεθος της εικόνας.
- Πιέστε το πλήκτρο ▶ για να μεγεθύνετε μια εικόνα στην οθόνη προβολής.

Image Shift

Μετατοπίζει οριζόντια ή κάθετα τη θέση της προβαλλόμενης εικόνας.

- Πιέστε τα πλήκτρα ◀▶ για να μετακινήσετε την εικόνα οριζόντια στην προβαλλόμενη οθόνη.
- Πιέστε τα πλήκτρα ▲▼ για να μετακινήσετε την εικόνα κάθετα στην προβαλλόμενη οθόνη.

Γεωμετρική Διόρθωση

Είσοδος στο μενού Γεωμετρική διόρθωση. Για περισσότερες λεπτομέρειες, ανατρέξτε στη σελίδα 31.

Display / Image Settings

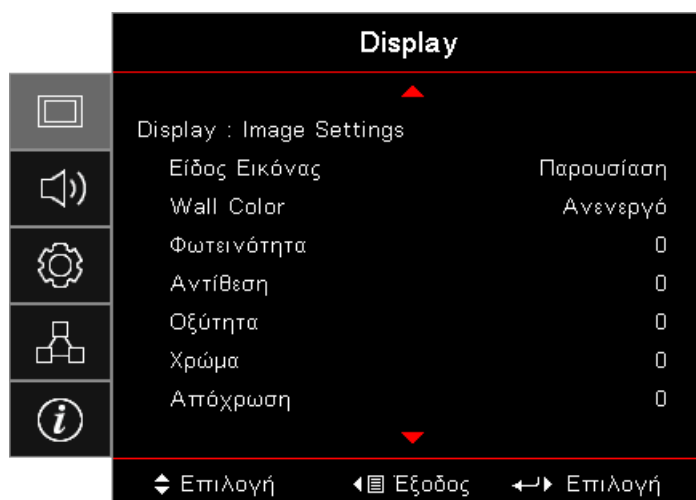

Είδος Εικόνας

Υπάρχουν πολλές εργοστασιακές προεπιλογές βελτιστοποιημένες για διάφορους τύπους εικόνων.

- **Παρουσίαση:** Η λειτουργία αυτή είναι κατάλληλη για προβολή παρουσιάσεων PowerPoint όταν ο προβολέας είναι συνδεδεμένος σε Η/Υ.
- **Φωτεινό:** Μέγιστη φωτεινότητα από είσοδο PC.
- **Κινηματογράφος:** Επιλέξτε αυτή τη λειτουργία για οικιακό κινηματογράφο.
- **sRGB:** Κανονικό και ακριβές χρώμα.
- **Μαυροπίνακας:** Αυτή η λειτουργία πρέπει να επιλέγεται για την επίτευξη βέλτιστων ρυθμίσεων χρώματος για την προβολή σε μαυροπίνακα (πράσινο).
- **DICOM SIM:** Αυτή η λειτουργία μπορεί να προβάλει μία μονόχρωμη ιατρική εικόνα όπως μία ακτινογραφία, MRI, κ.λπ.
- **Χρήστης:** Αποθήκευση των ρυθμίσεων του χρήστη.
- **3D:** Για να βιώσετε την τρισδιάστατη εμπειρία, πρέπει να έχετε γυαλιά 3D. Βεβαιωθείτε ότι ο Η/Υ/η φορητή συσκευή σας έχει κάρτα γραφικών πρόχειρου quad με έξοδο σήματος 120 Hz και έχει εγκατεστημένο Πρόγραμμα Αναπαραγωγής 3D.

Wall Color

Χρησιμοποιήστε αυτή τη λειτουργία για να λάβετε μια βελτιστοποιημένη εικόνα οθόνης ανάλογα με το χρώμα του τοίχου.

ΧΕΙΡΙΣΤΗΡΙΑ ΧΡΗΣΤΗ

Φωτεινότητα

Ρυθμίζει τη φωτεινότητα της εικόνας.

- Πιέστε το πλήκτρο ◀ για πιο σκούρα εικόνα.
- Πιέστε το πλήκτρο ▶ για πιο ανοιχτόχρωμη εικόνα.

Αντίθεση

Τα χειριστήρια αντίθεσης ελέγχουν το βαθμό διαφοράς ανάμεσα στα φωτεινότερα και τα σκοτεινότερα μέρη της εικόνας.

- Πιέστε το πλήκτρο ◀ για να μειώσετε την ένταση.
- Πιέστε το πλήκτρο ▶ για να αυξήσετε την ένταση.

Οξύτητα

Ρυθμίζει την ευκρίνεια της εικόνας.

- Πιέστε το πλήκτρο ◀ για να μειώσετε την ευκρίνεια.
- Πιέστε το πλήκτρο ▶ για να αυξήσετε την ευκρίνεια.

Χρώμα

Ρυθμίζει μία εικόνα βίντεο από ασπρόμαυρη έως εικόνα με πλήρως κορεσμένα χρώματα.

- Πιέστε το πλήκτρο ◀ για να μειώσετε την ποσότητα του χρώματος στην εικόνα.
- Πιέστε το πλήκτρο ▶ για να αυξήσετε την ποσότητα του χρώματος στην εικόνα.

Απόχρωση

Ρυθμίζει την ισορροπία χρώματος του κόκκινου και του πράσινου.

- Πιέστε το πλήκτρο ◀ για να αυξήσετε την ποσότητα του πράσινου στην εικόνα.
- Πιέστε το πλήκτρο ▶ για να αυξήσετε την ποσότητα του κόκκινου στην εικόνα.

Γάμμα

Επιλέξτε τον τύπο Γάμμα μεταξύ Φιλμ, Βίντεο, Γραφικά, Τυπικό (2.2), 1.8, 2.0, 2.4.

Ρυθμ. χρώματος

Είσοδος στο μενού Ρυθμίσεις εικόνας. Για περισσότερες λεπτομέρειες, ανατρέξτε στη σελίδα 32.

Σήμα

Εισέλθετε στο μενού Σήματος. Ρυθμίστε τις ιδιότητες σήματος του προβολέα. Η λειτουργία είναι διαθέσιμη όταν η πηγή εισόδου υποστηρίζει σήμα VGA. Για περισσότερες πληροφορίες, ανατρέξτε στη σελίδα 33.

Λειτ. Φωτεινότητας

Προσαρμόζει τις ρυθμίσεις της κατάστασης φωτεινότητας για προβολείς με λυχνία.

- **Φωτεινό:** Επιλέξτε «Φωτεινό» για να αυξήσετε τη φωτεινότητα.
- **Eco.:** Επιλέξτε «Eco. (Οικολογ.)» για να κάνετε πιο σκοτεινό το φως της λυχνίας του προβολέα, γεγονός που θα μειώσει την κατανάλωση ενέργειας και θα αυξήσει τη διάρκεια ζωής της λυχνίας.
- **Δυναμικό:** Επιλέξτε «Δυναμικό» για μείωση της έντασης της λυχνίας, η οποία βασίζεται στο επίπεδο φωτεινότητας του περιεχομένου και ρυθμίζει δυναμικά την κατανάλωση ισχύος της λυχνίας μεταξύ 100% και 30%. Η διάρκεια ζωής της λυχνίας θα παραταθεί.
- **Eco+:** Όταν είναι ενεργοποιημένη η λειτουργία Eco+, το επίπεδο φωτεινότητας του περιεχομένου ανιχνεύεται αυτόματα, ώστε να μειωθεί σημαντικά η κατανάλωση ενέργειας της λυχνίας (έως και 70%) σε περιόδους αδράνειας.

ΧΕΙΡΙΣΤΗΡΙΑ ΧΡΗΣΤΗ

Display / 3D

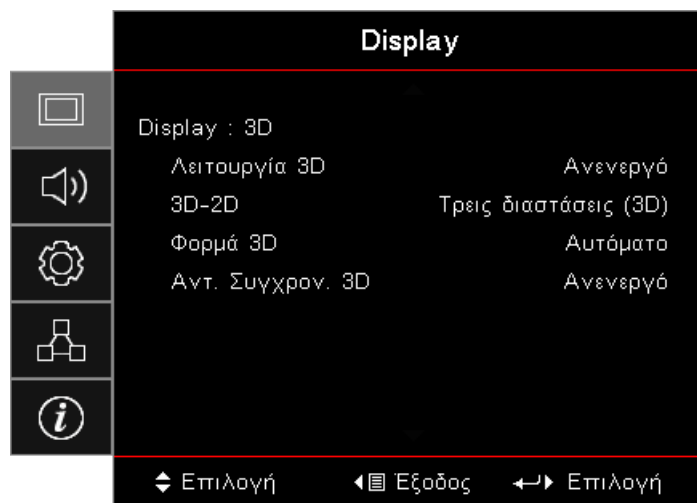

Λειτουργία 3D

- **DLP Link:** Επιλέξτε DLP Link για να χρησιμοποιήσετε τις βελτιστοποιημένες ρυθμίσεις για γυαλιά 3D DLP Link.
- **IR:** Επιλέξτε IR για να χρησιμοποιήσετε τις ρυθμίσεις για τις 3D εικόνες με βάση το IR.
- **Ανενεργό:** Επιλέξτε «Ανενεργό» για να απενεργοποιήσετε τη λειτουργία 3D.

3D→2D

Πιέστε τα πλήκτρα ◀ ή ▶ για να επιλέξετε οθόνη προβολέα περιεχομένου 3D σε 2D (Αριστερά) ή 2D (δεξιά) χωρίς τη χρήση γυαλιών 3D για να απολαύσετε περιεχόμενο 3D. Αυτή η ρύθμιση μπορεί επίσης να χρησιμοποιηθεί για παθητικές 3D εγκαταστάσεις διπλού προβολέα .

Φορμά 3D

- **Αυτόματο:** Όταν ανιχνευτεί σήμα 3D το φορμάτ 3D επιλέγεται αυτόματα. (Μόνο για πηγές HDMI 1.4 3D)
- **SBS:** Εμφανίζει σήμα 3D σε μορφή Side-By-Side
- **Top and Bottom:** Εμφανίζει σήμα 3D σε μορφή Top and Bottom.
- **Ακολουθία καρτέ:** Εμφανίζει σήμα 3D σε φορμάτ Ακολουθία καρτέ.

Αντ. Συγχρον. 3D

Πιέστε τα πλήκτρα ◀ ή ▶ για να ενεργοποιήσετε ή να απενεργοποιήσετε τη λειτουργία Αντ. Συγχρον. 3D για αντιστροφή εικόνων.

Σημείωση: Οι ρυθμίσεις 3D θα αποθηκευτούν μετά τη ρύθμιση.

ΧΕΙΡΙΣΤΉΡΙΑ ΧΡΉΣΤΗ

Display / Geometric Correction

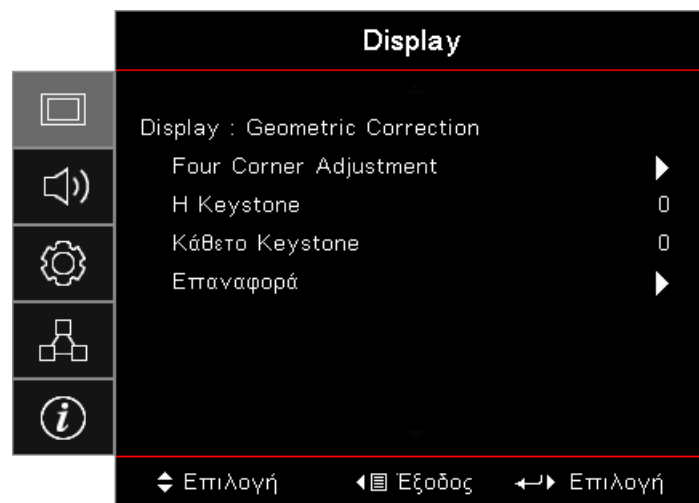

Four Corners Adjustment

Επιλέξτε «Ναι» για ρύθμιση της Γεωμετρικής διόρθωσης.

Χρησιμοποιήστε τα πλήκτρα ▲ ▼ ◀▶ για να επιλέξετε γωνία προς ρύθμιση. Πιέστε το πλήκτρο  (Enter) και προσαρμόστε τις γωνίες με τα πλήκτρα ▲ ▼ ◀▶.

Πατήστε Enter και πατήστε ↑↓ για να επιλέξετε Γεωμετρική διόρθωση.

Πατήστε ▲ ▼ για να επιλέξετε Ρύθμιση τεσσάρων γωνιών. Στο μενού Ρύθμιση τεσσάρων γωνιών, χρησιμοποιήστε τα πλήκτρα ▲ ▼ ◀▶ και πατήστε το πλήκτρο  (Enter) για να επιλέξετε μια συγκεκριμένη γωνία. Χρησιμοποιήστε τα πλήκτρα ▲ ▼ ◀▶ για να ρυθμίσετε την επιλεγμένη γωνία.

H Keystone

Επιλέξτε «Ναι» για ρύθμιση της Γεωμετρικής διόρθωσης.

Πιέστε τα πλήκτρα ◀▶ για να αντισταθμίσετε τις οριζόντιες παραμορφώσεις των εικόνων όταν ο προβολέας είναι τοποθετημένος υπό γωνία σε σχέση με την οθόνη.

Κάθετο Keystone

Επιλέξτε «Ναι» για ρύθμιση της Γεωμετρικής διόρθωσης.

Πιέστε τα πλήκτρα ◀▶ για να αντισταθμίσετε τις κάθετες παραμορφώσεις των εικόνων όταν ο προβολέας είναι τοποθετημένος υπό γωνία σε σχέση με την οθόνη.

Επαναφορά

Επαναφορά όλων των εργοστασιακών ρυθμίσεων της Γεωμετρικής διόρθωσης.

ΧΕΙΡΙΣΤΗΡΙΑ ΧΡΗΣΤΗ

Display / Image Settings / Color Setting

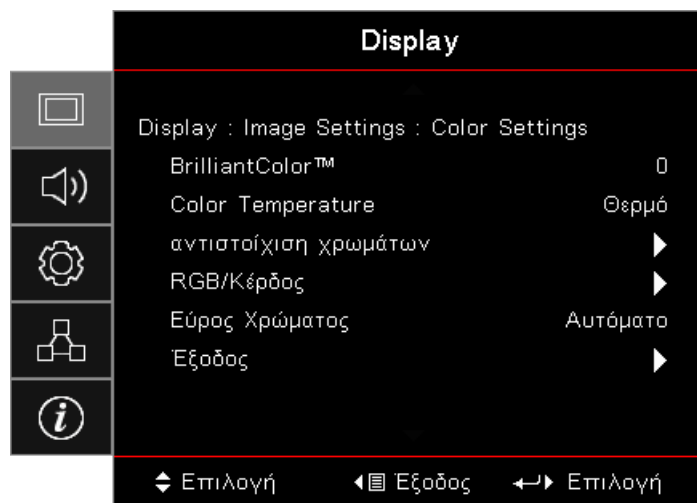

BrilliantColor™

Το ρυθμιζόμενο αυτό στοιχείο χρησιμοποιεί έναν νέο αλγόριθμο επεξεργασίας χρωμάτων και βελτιώσεις σε επίπεδο συστήματος για μεγαλύτερη φωτεινότητα, ενώ παρέχει πιο ζωντανά και έντονα χρώματα στην εικόνα. Το εύρος ρύθμισης είναι από 1 έως 10. Αν προτιμάτε μια πιο έντονα τονισμένη εικόνα, ορίστε τη ρύθμιση πιο κοντά στο μέγιστό της. Για πιο απαλή και φυσική εικόνα, ορίστε τη ρύθμιση πιο κοντά στο ελάχιστό της.

Color Temperature

Προσαρμόζει τη θερμοκρασία χρώματος. Σε ψυχρή θερμοκρασία, η οθόνη δείχνει πιο ψυχρή, ενώ σε πιο ζεστή θερμοκρασία, η οθόνη δείχνει πιο ζεστή.

αντιστοίχιση χρωμάτων

Είσοδος στο μενού 'Αντιστοίχιση χρωμάτων'. Για περισσότερες λεπτομέρειες, ανατρέξτε στη σελίδα 34.

RGB/Κέρδος

- **RGB/Κέρδος:** Αυτές οι ρυθμίσεις σας επιτρέπουν να διαμορφώσετε τη φωτεινότητα (κέρδος) και την αντίθεση (πόλωση) μιας εικόνας.
- **Επαναφορά:** Επιστροφή στις εργοστασιακά προεπιλεγμένες ρυθμίσεις για την ενίσχυση/πόλωση RGB.

Εύρος Χρώματος

Επιλογή ενός κατάλληλου τύπου χρωματικού πίνακα από τους AUTO, RGB ή YUV.

- **Μόνον για το HDMI:** Επιλογή μήτρας χρώματος μεταξύ Αυτόματου, RGB (0-255), RGB (16-235) και YUV.

Σημείωση:

- *Ενίσχυση εύρους χρώματος: Ορίζει το εύρος χρώματος HDMI σε 0 - 255.*
- *Κανονικό εύρος χρώματος: Ορίζει το εύρος χρώματος HDMI σε 16 - 235.*

ΧΕΙΡΙΣΤΗΡΙΑ ΧΡΗΣΤΗ

Display / Image Settings / Signal

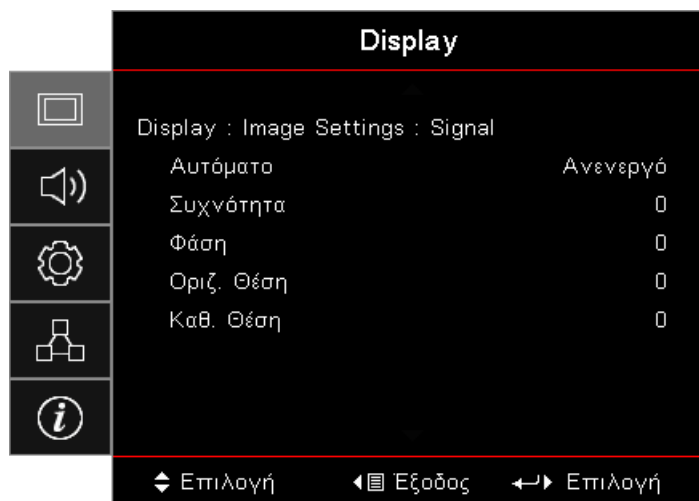

Αυτόματο

Ρυθμίστε το AUTO σε Ενεργό ή Ανενεργό ή ξεκλειδώστε τις ιδιότητες Φάση και Συχνότητα.

- **Απενεργοποίηση:** Απενεργοποίηση αυτόματου κλειδώματος.
- **Ενεργοποίηση:** Ενεργοποίηση αυτόματου κλειδώματος.

Συχνότητα

Αλλάζει τη συχνότητα της εμφάνισης δεδομένων για να ταιριάζει με τη συχνότητα της κάρτας γραφικών του υπολογιστή σας. Αν αντιμετωπίζετε μια κάθετη γραμμή που τρεμοπαίζει, χρησιμοποιήστε αυτήν τη λειτουργία για προσαρμογή.

Φάση

Συγχρονίζει τον χρονισμό του σήματος της οθόνης με αυτόν της κάρτας γραφικών. Αν η εικόνα είναι ασταθής ή τρεμοπαίζει, χρησιμοποιήστε αυτή τη λειτουργία για να τη διορθώσετε.

Οριζ. Θέση

- Πιέστε το πλήκτρο ◀ για να μετακινήσετε την εικόνα προς τα αριστερά.
- Πιέστε το πλήκτρο ▶ για να μετακινήσετε την εικόνα προς τα δεξιά.

Καθ. Θέση

- Πιέστε το πλήκτρο ◀ για να μετακινήσετε την εικόνα προς τα κάτω.
- Πιέστε το πλήκτρο ▶ για να μετακινήσετε την εικόνα προς τα πάνω.

ΧΕΙΡΙΣΤΗΡΙΑ ΧΡΗΣΤΗ

Display / Image Settings / Color Settings / αντιστοίχιση χρωμάτων

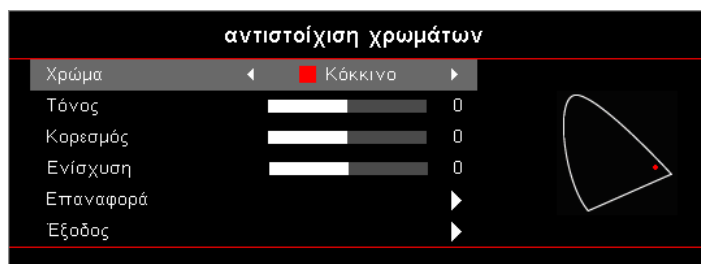

Χρώμα (Εκτός από Λευκό)

Πιέστε τα πλήκτρα ◀▶ για να επιλέξετε ένα χρώμα.

Πιέστε τα πλήκτρα ▲▼ για να επιλέξετε Απόχρωση, Κορεσμό, ή Ενίσχυση και πιέστε τα πλήκτρα ◀▶ για να αλλάξετε τις ρυθμίσεις.

Λευκό

Πιέστε τα πλήκτρα ◀▶ για να επιλέξετε Λευκό.

Πιέστε τα πλήκτρα ▲▼ για να επιλέξετε Κόκκινο, Πράσινο ή Μπλε και πιέστε τα πλήκτρα ◀▶ για να προσαρμόσετε τις ρυθμίσεις.

Επαναφορά

Επαναφορά όλων των εργοστασιακών ρυθμίσεων των χρωμάτων.

Έξοδος

Έξοδος από το μενού Αντιστοίχιση χρωμάτων.

Σημείωση:

- Τα χρώματα Πράσινο, Μπλε, Κυανό, Κίτρινο, Ματζέντα μπορούν να προσαρμοστούν ξεχωριστά μέσω κάθε χρώματος HSG.
- Το λευκό μπορεί να προσαρμόσει το κόκκινο, πράσινο, μπλε χρώμα.

Ήχος



Εσωτερικό Ηχείο

- **Αυτόματο:** Αυτόματη ρύθμιση εσωτερικού ηχείου.
- **Ανενεργό:** Απενεργοποίηση εσωτερικού ηχείου.
- **Ενεργό:** Ενεργοποίηση εσωτερικού ηχείου.

ΧΕΙΡΙΣΤΗΡΙΑ ΧΡΗΣΤΗ

Σίγαση ήχου

Ενεργοποίηση ή απενεργοποίηση του ήχου.

- **Ανενεργό:** Η ένταση του ηχείου και η έξοδος ήχου ενεργοποιούνται.
- **Ενεργό:** Η ένταση του ηχείου και η έξοδος ήχου απενεργοποιούνται.

Ένταση

Πιέστε το πλήκτρο ◀ για να μειώσετε την ένταση.

Πιέστε το πλήκτρο ▶ για να αυξήσετε την ένταση.

Audio Out



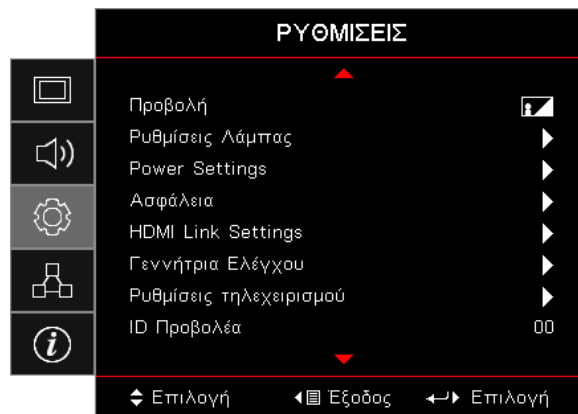

Πιέστε τα πλήκτρα ◀▶ για επιλογή πηγής εισόδου του ήχου.

ΡΥΘΜΙΣΕΙΣ



Προβολή

Επιλέξτε μέθοδο προβολής:

-  Μπροστινή επιφάνεια εργασίας
Η προεπιλεγμένη εργοστασιακή ρύθμιση.
-  Μπροστινή επιφάνεια εργασίας
Όταν επιλέγετε αυτή τη λειτουργία, ο προβολέας αντιστρέφει την εικόνα, ώστε να μπορείτε να την προβάλλετε πίσω από μια ημιδιαφανή οθόνη.
-  Οροφή-πάνω
Όταν επιλέγετε αυτή τη λειτουργία, ο προβολέας αναποδογυρίζει την εικόνα για προβολή στην οροφή.
-  Πίσω-πάνω
Όταν επιλέγετε αυτή τη λειτουργία, ο προβολέας αντιστρέφει και αναποδογυρίζει ταυτόχρονα την εικόνα. Μπορείτε να προβάλλετε την εικόνα πίσω από μια ημιδιαφανή οθόνη με προβολή οροφής.

Ρυθμίσεις Λάμπας

Είσοδος στο μενού Ρυθμίσεις Λάμπας. Για περισσότερες λεπτομέρειες, ανατρέξτε στη σελίδα 36.

Power Settings

Είσοδος στο μενού Ρυθμίσεις Ισχύος. Για περισσότερες πληροφορίες, ανατρέξτε στη σελίδα 37.

Ασφάλεια

Είσοδος στο μενού Ασφάλεια. Για περισσότερες πληροφορίες, ανατρέξτε στη σελίδα 38.

ΧΕΙΡΙΣΤΗΡΙΑ ΧΡΗΣΤΗ

HDMI Link Settings

Είσοδος στο μενού ρυθμίσεων της σύνδεσης HDMI. Για περισσότερες πληροφορίες, ανατρέξτε στη σελίδα 40.

Γεννήτρια Ελέγχου

Εμφανίζει ένα μοτίβο ελέγχου. Υπάρχουν τα μοτίβα Πλέγμα, Λευκό και Κανένα.

Ρυθμίσεις τηλεχειρισμού

Είσοδος στο μενού Απομακρυσμένες ρυθμίσεις. Για περισσότερες πληροφορίες, ανατρέξτε στη σελίδα 41.

ID Προβολέα

Επιλέξτε ένα ID δύο ψηφίων για τον προβολέα από 00 έως 99.

Επιλογές

Είσοδος στο μενού Επιλογές. Για περισσότερες πληροφορίες, ανατρέξτε στη σελίδα 41.

Επαναφορά

Επαναφορά όλων των επιλογών στις προεπιλεγμένες εργοστασιακές ρυθμίσεις.

Setup / Lamp Settings

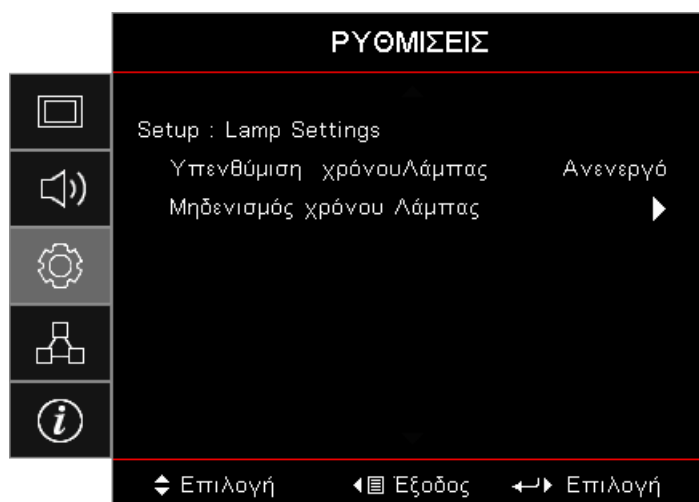

Υπενθύμιση χρόνου Λάμπας

Ενεργοποίηση ή απενεργοποίηση υπενθύμισης διάρκειας ζωής της λυχνίας.

- **Ενεργό:** Εμφανίζεται ένα προειδοποιητικό μήνυμα όταν η διάρκεια ζωής της λυχνίας είναι μικρότερη από 30 ώρες.
- **Ανενεργό:** Δεν εμφανίζεται προειδοποιητικό μήνυμα.

Μηδενισμός χρόνου Λάμπας

Μετά την αντικατάσταση της λυχνίας, μηδενίστε τον μετρητή, ώστε να αντικατοπτρίζει με ακρίβεια τη διάρκεια ζωής της νέας λυχνίας.

1. Επιλέξτε Μηδενισμός χρόνου Λάμπας. Εμφανίζεται μια οθόνη επιβεβαίωσης.
2. Επιλέξτε Ναι για να μηδενίσετε τον μετρητή.

ΧΕΙΡΙΣΤΗΡΙΑ ΧΡΗΣΤΗ

Setup / Power Settings

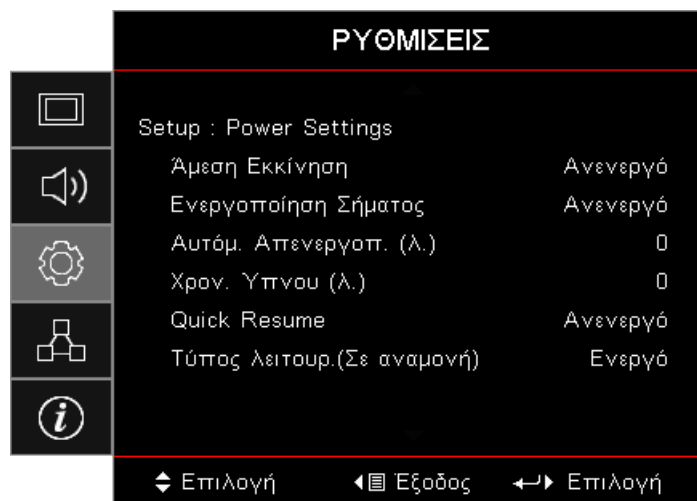

Άμεση Εκκίνηση

Ενεργοποίηση ή απενεργοποίηση της άμεσης εκκίνησης.

- **Ενεργό:** Ο προβολέας ενεργοποιείται αυτόματα όταν παρέχεται τροφοδοσία εναλλασσόμενου ρεύματος.
- **Ανενεργό:** Ο προβολέας θα ενεργοποιείται όπως συνήθως.

Ενεργοποίηση Σήματος

Ενεργοποίηση ή απενεργοποίηση της Εκκίνησης με σήμα.

- **Ενεργό:** Ο προβολέας ενεργοποιείται αυτόματα όταν εντοπίζεται ενεργό σήμα.
- **Ανενεργό:** Απενεργοποίηση της λειτουργίας ενεργοποίησης κατά την ανίχνευση ενεργού σήματος.

Σημείωση:

- Διαθέσιμο μόνο με είσοδο σήματος VGA ή HDMI.
- Εάν ο προβολέας απενεργοποιηθεί με διατήρηση της εισόδου πηγής σήματος (η τελευταία πηγή εικόνας που δείχνει η οθόνη), δεν θα ξεκινήσει εκ νέου εκτός εάν:
 - Τερματίσετε την τελευταία πηγή εικόνας και εισαγάγετε οποιαδήποτε πηγή σήματος εκ νέου.
 - Αποσυνδέσετε και συνδέσετε ξανά την τροφοδοσία του προβολέα.
- Οι προαιρετικές λειτουργίες εξαρτώνται από την περιοχή.
- Διαθέσιμο μόνον εφόσον η λειτουργία αναμονής είναι ενεργή.

Αυτόμ. Απενεργοπ. (λ.)

Ορισμός διαστήματος αυτόματης απενεργοποίησης. Από προεπιλογή, ο προβολέας απενεργοποιεί τη λυχνία μετά από 0 λεπτά χωρίς λήψη σήματος. Το προειδοποιητικό μήνυμα εμφανίζεται 60 δευτερόλεπτα πριν την απενεργοποίηση.

Χρον. Ύπνου (λ.)

Ορίζει το χρονικό διάστημα του χρονοδιακόπτη διακοπής λειτουργίας. Ο προβολέας απενεργοποιείται μετά το καθορισμένο διάστημα αδράνειας (ανεξάρτητα από το σήμα). Το προειδοποιητικό μήνυμα εμφανίζεται 60 δευτερόλεπτα πριν την απενεργοποίηση.

Quick Resume

Αν η επιλογή Ταχεία συνέχεια είναι Ενεργή, ο προβολέας μπορεί να συνεχίσει τη λειτουργία σύντομα υπό την προϋπόθεση ότι ο προβολέας ενεργοποιηθεί ξανά εντός 100 δευτερολέπτων από την απενεργοποίηση του.

Σημείωση: Ο προβολέας δεν θα έχει απενεργοποιηθεί στην πραγματικότητα 100% αν δεν παρέλθουν 100 δευτερόλεπτα.

ΧΕΙΡΙΣΤΗΡΙΑ ΧΡΗΣΤΗ

Τύπος λειτουργ. (Σε αναμονή)

- **Eco.:** Επιλέξτε «Eco. (Οικολογ.)» για να μειώσετε την κατανάλωση ενέργειας περισσότερο < 0,5W.
- **Ενεργό:** Επιλέξτε "Ενεργό" για να επιστρέψετε στην κανονική κατάσταση αναμονής.

Σημείωση:

- Όταν η λειτουργία «Τύπος λειτουργ. (Σε αναμονή)» έχει τεθεί σε «Eco», η έξοδος VGA, η διέλευση ήχου και το RJ45 απενεργοποιούνται. Η λειτουργία είναι περιορισμένη κατά τον έλεγχο του RS232.
- Οι προαιρετικές λειτουργίες εξαρτώνται από την περιοχή.

ΡΥΘΜ / ΑΣΦΑΛΕΙΑ

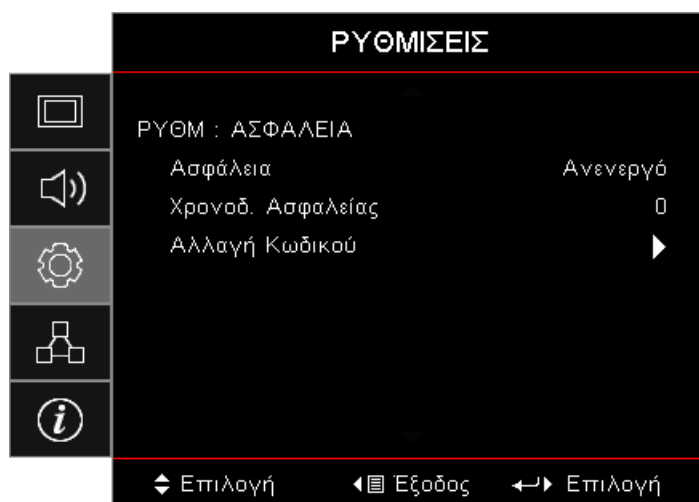

Ασφάλεια

Ενεργοποίηση ή απενεργοποίηση του κωδικού ασφαλείας.

- **Ενεργό:** Απαιτείται ο τρέχων κωδικός πρόσβασης για την ενεργοποίηση του προβολέα και την πρόσβαση στο μενού Ασφάλεια.
- **Ανενεργό:** Δεν απαιτείται κωδικός πρόσβασης μετά την ενεργοποίηση του συστήματος.

Όταν είναι ενεργοποιημένη η ασφάλεια, η ακόλουθη οθόνη εμφανίζεται κατά την εκκίνηση και πριν επιτραπεί η πρόσβαση στο μενού Ασφάλεια:

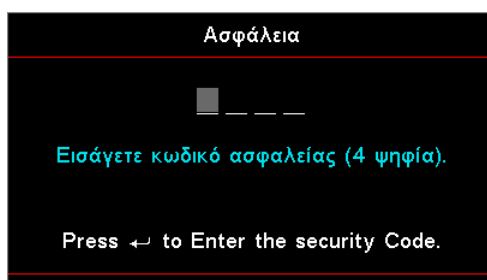

Σημείωση: Προεπιλεγμένοι κωδικός πρόσβασης: 1, 2, 3, 4.

Χρονοδ. Ασφαλείας

Είσοδος στο υπομενού Χρονοδιακόπτης ασφαλείας.

Εισαγάγετε τους μήνες, τις ημέρες και τις ώρες που μπορεί να χρησιμοποιείται ο προβολέας χωρίς να εισαγάγετε τον κωδικό πρόσβασης. Η έξοδος από το μενού Ρυθμίσεις ενεργοποιεί τον Χρονοδιακόπτη ασφαλείας.

Αφού ενεργοποιηθεί, ο προβολέας απαιτεί κωδικό πρόσβασης στις καθορισμένες ημερομηνίες και ώρες για να επιτρέψει την ενεργοποίηση και την πρόσβαση στο μενού ασφαλείας.

ΧΕΙΡΙΣΤΉΡΙΑ ΧΡΉΣΤΗ

Εάν ο προβολέας είναι σε χρήση και ο χρονοδιακόπτης ασφαλείας είναι ενεργός, η παρακάτω οθόνη εμφανίζεται 60 δευτερόλεπτα πριν ζητηθεί ο κωδικός πρόσβασης.

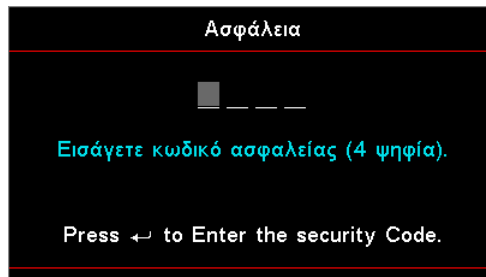

Σημείωση: Αν εισαχθεί εσφαλμένος κωδικός πρόσβασης τρεις φορές, η συσκευή προχωρά σε αυτόματο τερματισμό λειτουργίας μετά από 10 δευτερόλεπτα.

Αλλαγή Κωδικού

Χρησιμοποιήστε αυτό το υπομενού για να αλλάξετε τον κωδικό ασφαλείας για τον προβολέα.

1. Επιλέξτε Αλλαγή κωδικού πρόσβασης από το υπομενού Ασφάλεια. Εμφανίζεται το πλαίσιο διαλόγου Επιβεβαίωση αλλαγής κωδικού πρόσβασης.
2. Επιλέξτε Ναι.
3. Εισάγετε τον εργοστασιακό κωδικό, ο οποίος είναι <1> <2> <3> <4>. Εμφανίζεται μια δεύτερη οθόνη κωδικού πρόσβασης.

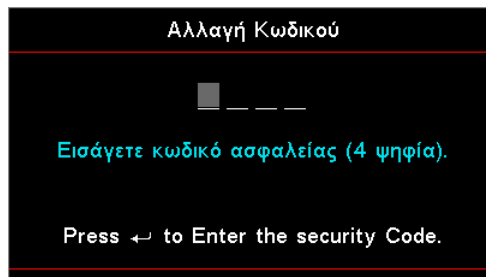

4. Εισαγάγετε ξανά τον νέο κωδικό.

Σημείωση: Εάν οι νέοι κωδικοί πρόσβασης δεν ταιριάζουν, εμφανίζεται ξανά η οθόνη κωδικού πρόσβασης.

ΧΕΙΡΙΣΤΉΡΙΑ ΧΡΉΣΤΗ

Setup / HDMI Link Settings

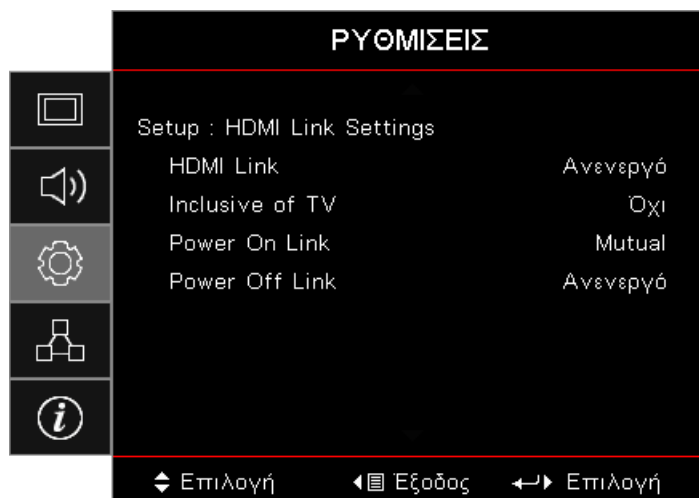

HDMI Link

Ενεργοποιεί/απενεργοποιεί τη λειτουργία HDMI Link. Οι επιλογές «Συμπεριλαμβ. TV», «Ενερ.Σύνδ.» και «Απενερ.Σύνδ.» θα είναι διαθέσιμες μόνο αν η ρύθμιση έχει ενεργοποιηθεί.

Σημείωση: Όταν συνδέετε στον προβολέα συσκευές HDMI συμβατές με το CEC με καλώδια HDMI, μπορείτε να τις ελέγχετε με την ίδια κατάσταση για Ενεργοποίηση ή Απενεργοποίηση, χρησιμοποιώντας τη λειτουργία ελέγχου HDMI Link στο OSD του προβολέα. Το γεγονός αυτό επιτρέπει Ενεργοποίηση ή Απενεργοποίηση μίας ή πολλαπλών συσκευών σε μια ομάδα μέσω της λειτουργίας HDMI Link. Σε μια τυπική ρύθμιση παραμέτρων, η συσκευή αναπαραγωγής DVD που διαθέτετε μπορεί να συνδεθεί στον προβολέα μέσω ενισχυτή ή συστήματος οικιακού κινηματογράφου.

- Οι προαιρετικές λειτουργίες εξαρτώνται από την περιοχή.
- Διαθέσιμο μόνον εφόσον η λειτουργία αναμονής είναι ενεργή

Inclusive of TV

Εάν η ρύθμιση έχει οριστεί σε «Ναι», η τηλεόραση και ο προβολέας απενεργοποιούνται ταυτόχρονα αυτόματα. Για να αποτρέψετε την αυτόματη ταυτόχρονη απενεργοποίηση, ορίστε τη ρύθμιση σε «Όχι».

Power On Link

Εντολή ενεργοποίησης CEC.

- **Mutual:** Ο προβολέας και η συσκευή CEC θα ενεργοποιηθούν ταυτόχρονα.
- **PJ -> Συσκευή:** Οι συσκευές CEC θα ενεργοποιηθούν μόνο μετά την ενεργοποίηση του προβολέα.
- **Συσκευή -> PJ:** Ο προβολέας θα ενεργοποιηθεί μόνο μετά την ενεργοποίηση της συσκευής CEC.

Power Off Link

Εάν η ρύθμιση έχει ενεργοποιηθεί, το HDMI Link και ο προβολέας απενεργοποιούνται ταυτόχρονα αυτόματα. Εάν η ρύθμιση έχει απενεργοποιηθεί, το HDMI Link και ο προβολέας δεν απενεργοποιούνται ταυτόχρονα αυτόματα.

ΧΕΙΡΙΣΤΗΡΙΑ ΧΡΗΣΤΗ

Setup / Remote Settings

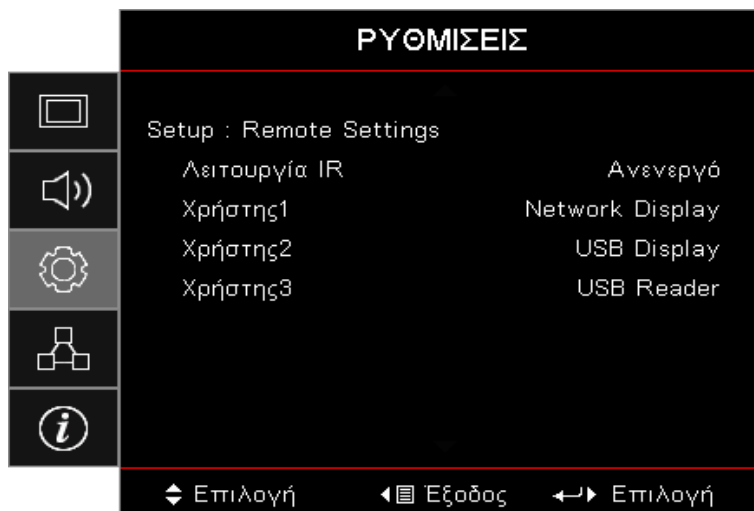

Λειτουργία IR

Ενεργοποίηση ή απενεργοποίηση της λειτουργίας IR του προβολέα.

Χρήστης1 / Χρήστης2 / Χρήστης3

Ορισμός των πλήκτρων Χρήστης1, Χρήστης2, Χρήστης3 ως πλήκτρο άμεσης πρόσβασης για τις επιλογές LAN, Φωτεινότητα, Αντίθεση, Χρονοδιακόπτης διακοπής λειτουργίας, Αντιστοίχιση χρωμάτων, Θερμοκρασία χρώματος, Γάμμα, Προβολή, Ρυθμίσεις λυχνίας, Ζουμ, Δοκιμαστικό μοτίβο, Πάγωμα, Οθόνη δικτύου, Οθόνη USB, Μονάδα ανάγνωσης USB, Λειτουργία HDMI2.

Setup / Options

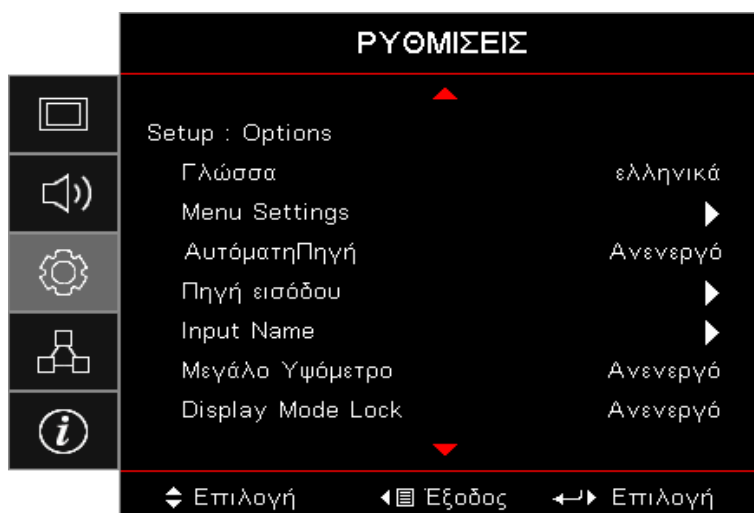

Γλώσσα

Είσοδος στο μενού Γλώσσα. Επιλογή του πολύγλωσσου μενού OSD.

Menu Settings

Ορίστε τη θέση του μενού στην οθόνη και διαμορφώστε τις ρυθμίσεις χρονοδιακόπτη μενού.

Αυτόματη πηγή

Κάντε αυτή την επιλογή για να επιτρέψετε στον προβολέα να βρίσκει αυτόματα μια διαθέσιμη πηγή εισόδου.

Πηγή εισόδου

Είσοδος στο υπομενού Πηγή εισόδου. Επιλογή των πηγών προς σάρωση κατά την εκκίνηση.

ΧΕΙΡΙΣΤΗΡΙΑ ΧΡΗΣΤΗ

Input Name

Χρησιμοποιήστε για μετονομασία της λειτουργίας εισαγωγής για ευκολότερη ταυτοποίηση. Οι διαθέσιμες επιλογές περιλαμβάνουν τα HDMI1, HDMI2 / MHL, VGA, Οθόνη δικτύου, Οθόνη USB και Μονάδα ανάγνωσης USB.

Μεγάλο Υψόμετρο

Προσαρμόστε την ταχύτητα του ανεμιστήρα ανάλογα με το περιβάλλον.

- **Ενεργό:** Αυξάνει την ταχύτητα του ανεμιστήρα για υψηλή θερμοκρασία, υγρασία ή υψόμετρο.
- **Ανενεργό:** Κανονική ταχύτητα ανεμιστήρα για κανονικές συνθήκες.

Display Mode Lock

Επιλέξτε «Ενεργό» ή «Ανενεργό» για να κλειδώσετε ή να ξεκλειδώσετε την προσαρμογή ρυθμίσεων της λειτουργίας προβολής.

Κλειδώμα Πλήκτρων

Κλειδώμα των πλήκτρων στον επάνω πίνακα του προβολέα.

- **Ενεργό:** Εμφανίζεται ένα προειδοποιητικό μήνυμα για την επιβεβαίωση του κλειδώματος των πλήκτρων.
- **Ανενεργό:** Τα πλήκτρα του προβολέα λειτουργούν κανονικά.

Σημείωση: Κρατήστε πατημένο το πλήκτρο  (**Enter**) στο πληκτρολόγιο για 10 δευτερόλεπτα για να ξεκλειδώσετε το πληκτρολόγιο

Απόκρ. Πληροφοριών

Κατάργηση εμφάνισης πληροφοριακών μηνυμάτων στην οθόνη.

- **Ενεργό:** Δεν εμφανίζονται μηνύματα κατάστασης κατά την διάρκεια της λειτουργίας.
- **Ανενεργό:** Τα μηνύματα κατάστασης εμφανίζονται κανονικά στην οθόνη κατά τη διάρκεια της λειτουργίας.

Λογότυπο

Επιλέξτε την οθόνη που εμφανίζεται κατά την εκκίνηση.

- **Προεπιλογή:** Η προεπιλεγμένη οθόνη εκκίνησης.
- **Ουδέτερο:** Το Χρώμα Φόντου.

Χρώμα φόντου

Επιλέξτε το επιθυμητό χρώμα φόντου για την εικόνα που θα προβάλλεται όταν δεν εντοπίζεται πηγή.

Επαναφορά

- **Επαναφορά OSD:** Επιστρέψτε στις εργοστασιακά προεπιλεγμένες ρυθμίσεις για τις ρυθμίσεις μενού OSD.
- **Επαναφορά στις εργοστασιακές ρυθμίσεις:** Επιστροφή στις εργοστασιακά προεπιλεγμένες ρυθμίσεις για το μενού Ρύθμιση.

ΧΕΙΡΙΣΤΗΡΙΑ ΧΡΗΣΤΗ

Ρύθμιση / Επιλογές / Γλώσσα

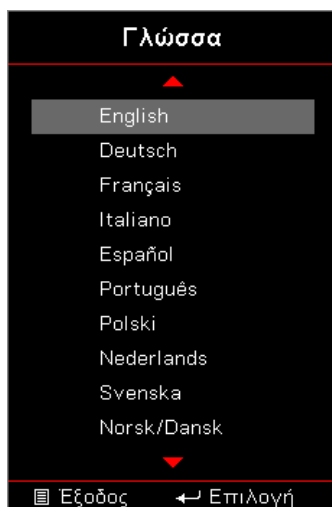

Γλώσσα

Επιλογή του πολύγλωσσο μενού οθόνης OSD. Πιέστε το πλήκτρο  (**Enter**) στο υπομενού και στη συνέχεια χρησιμοποιήστε το πλήκτρο Επάνω(▲) ή Κάτω(▼) για να επιλέξετε την επιθυμητή γλώσσα.

Setup / Options / Menu Settings

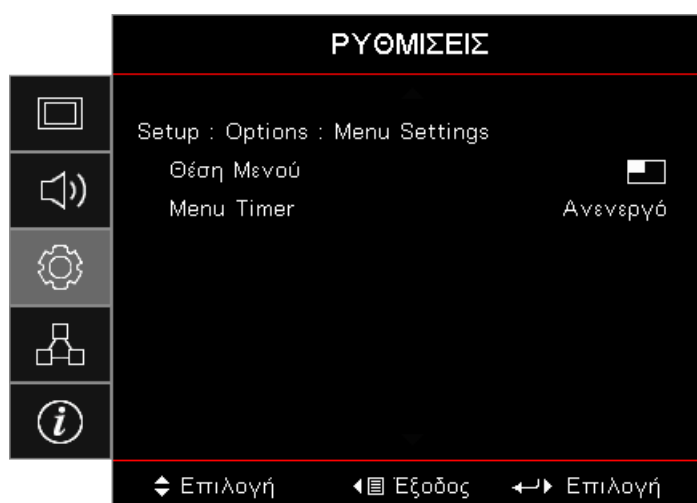

Θέση Μενού

Επιλέξτε τη θέση του μενού στην οθόνη προβολής.

Menu Timer

Ορίστε τη διάρκεια κατά την οποία το μενού OSD θα παραμένει ορατό στην οθόνη.

ΧΕΙΡΙΣΤΗΡΙΑ ΧΡΗΣΤΗ

Ρύθμιση / Επιλογές / Πηγή εισόδου

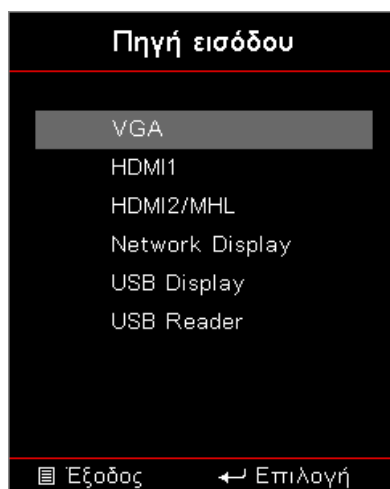

Πηγή εισόδου

Χρησιμοποιήστε αυτή την επιλογή πηγής εισόδου. Πιέστε τα πλήκτρα ▲ ▼ για να επιλέξετε μια πηγή. Πιέστε το πλήκτρο  (**Enter**) για να οριστικοποιήσετε την επιλογή.

ΔΙΚΤΥΟ



WLAN

- **WLAN:** Ανενεργό/Ενεργό
- **Κατάσταση δικτύου:** Μόνο για ανάγνωση.
- **Διεύθυνση MAC:** Μόνο για ανάγνωση.
- **Διεύθυνση IP:** Μόνο για ανάγνωση.
- **SSID:** Μόνο για ανάγνωση.

Δίκτυο Lan

Είσοδος στο μενού τοπικού δικτύου LAN. Για περισσότερες πληροφορίες, ανατρέξτε στη σελίδα 45.

Control

Είσοδος στο μενού Έλεγχος. Για περισσότερες πληροφορίες, ανατρέξτε στη σελίδα 46.

ΧΕΙΡΙΣΤΗΡΙΑ ΧΡΗΣΤΗ

Network / LAN



Σημείωση: Το υπο-μενού Δικτύου μπορεί να προσπελαστεί μόνο εάν το καλώδιο δικτύου έχει συνδεθεί. Εάν η σύνδεση είναι επιτυχής, στην οθόνη OSD θα εμφανιστεί το παρακάτω παράθυρο διαλόγου.

- **Κατάσταση δικτύου:** Προβάλλονται πληροφορίες δικτύου.
- **Διεύθ. MAC:** Μόνο για ανάγνωση.
- **DHCP:**
 - **Ενεργό:** Αυτόματη ανάθεση μίας διεύθυνσης IP στον προβολέα από ένα διακομιστή DHCP.
 - **Ανενεργό:** Μη αυτόματη ανάθεση μίας διεύθυνσης IP.
- **Διεύθυνση IP:** Επιλογή μίας διεύθυνσης IP.
- **Μάσκα υποδικτύου:** Επιλογή αριθμού μάσκας υποδικτύου.
- **Πύλη:** Επιλέξτε την προεπιλεγμένη πύλη του δικτύου στο οποίο συνδέεται ο προβολέας.
- **DNS:** Επιλογή αριθμού DNS.
- **Εφαρμογή:** Πιέστε το πλήκτρο  (**Enter**) για να εφαρμόσετε την επιλογή.

ΧΕΙΡΙΣΤΗΡΙΑ ΧΡΗΣΤΗ

Network / Control

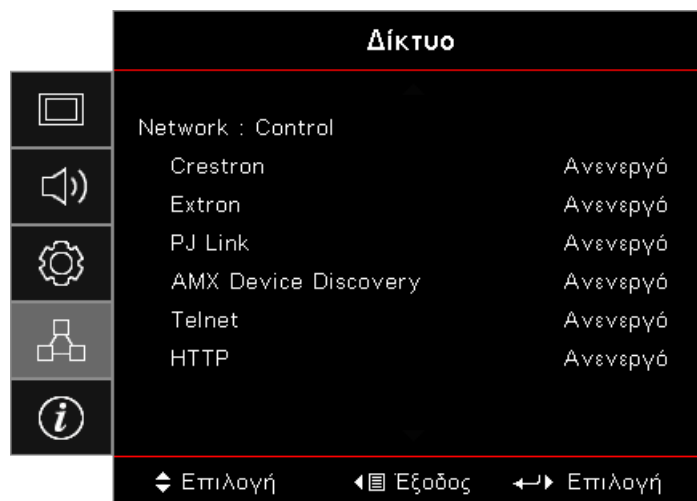

Crestron

Πιέστε τα πλήκτρα ◀▶ για να ελέγξετε την ενεργοποίηση/απενεργοποίηση του Crestron.

Θύρα: 41794

Extron

Πιέστε τα πλήκτρα ◀▶ για να ελέγξετε την ενεργοποίηση/απενεργοποίηση του Extron.

Θύρα: 2023

PJ Link

Πιέστε τα πλήκτρα ◀▶ για να ελέγξετε την ενεργοποίηση/απενεργοποίηση του PJ Link.

Θύρα: 4352

AMX Device Discovery

Πιέστε τα πλήκτρα ◀▶ για να ελέγξετε την ενεργοποίηση/απενεργοποίηση της λειτουργίας 'Εντοπισμός Συσκευής AMX'.

Θύρα: 9131

Telnet

Πιέστε τα πλήκτρα ◀▶ για να ελέγξετε την ενεργοποίηση/απενεργοποίηση του Telnet.

Θύρα: 23

HTTP

Πιέστε τα πλήκτρα ◀▶ για να ελέγξετε την ενεργοποίηση/απενεργοποίηση του HTTP.

Θύρα: 80

ΧΕΙΡΙΣΤΗΡΙΑ ΧΡΗΣΤΗ

Info

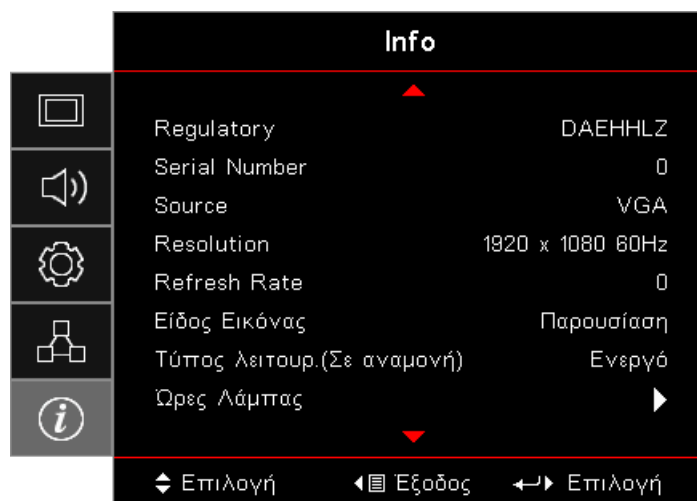

Προβάλλετε τις πληροφορίες προβολέα όπως φαίνεται παρακάτω:

- Regulatory
- Serial Number
- Source
- Resolution
- Refresh Rate
- Είδος Εικόνας
- Τύπος λειτουρ. (Σε αναμονή)
- Ώρες Λάμπας
- Κατάσταση δικτύου
- Διεύθυνση IP
- ID Προβολέα
- Λειτ. Φωτεινότητας
- Έκδοση υλικολογισμικού

ΧΕΙΡΙΣΤΉΡΙΑ ΧΡΉΣΤΗ

Μονάδα ανάγνωσης USB

Πρόγραμμα προβολής φωτογραφιών και εγγράφων

Οι χρήστες δεν χρειάζονται πάντα έναν υπολογιστή ή μια φορητή συσκευή για την προβολή περιεχομένου. Με την ενσωματωμένη μονάδα ανάγνωσης USB και συνδέοντας απλά μια συσκευή αποθήκευσης USB, οι χρήστες μπορούν να προβάλλουν απευθείας φωτογραφίες και έγγραφα, συμπεριλαμβανομένων των μορφών αρχείου PowerPoint, Word, Excel και PDF.

Ρύθμιση τύπου αρχείου για πολυμέσα με USB

Σημείωση:

- Υποστήριξη USD έως USB 2.0.
- Υποστήριξη δίσκου USB έως 64GB.
- Ο δίσκος USB υποστηρίζει μόνο ένα διαμέρισμα δίσκου και μία συσκευή.
- Πρέπει να συνδέσετε έναν δίσκο flash USB στον προβολέα, εάν θέλετε να χρησιμοποιήσετε τη λειτουργία πολυμέσων USB.
- Μην συνδέετε τη θύρα USB για κάμερας, καθώς θα προκύψει πρόβλημα συμβατότητας.

Ακολουθήστε αυτά τα βήματα για να αναπαραγάγετε αρχεία φωτογραφιών, βίντεο ή μουσικής στον προβολέα σας:

1. Συνδέστε το καλώδιο τροφοδοσίας με τον μετασχηματιστή εναλλασσόμενου ρεύματος και ενεργοποιήστε τον προβολέα πιέζοντας το πλήκτρο λειτουργίας.

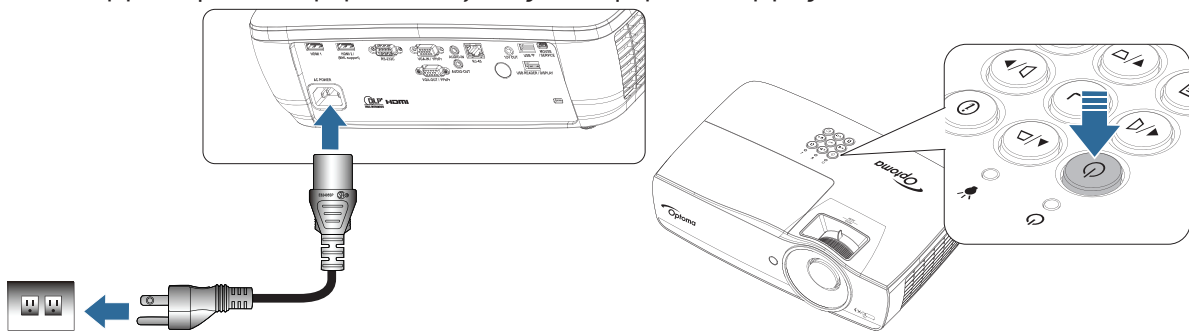

2. Συνδέστε έναν δίσκο flash USB στον προβολέα σας.

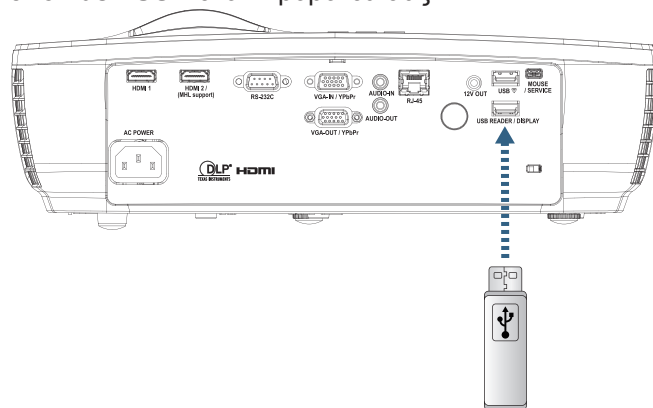

ΧΕΙΡΙΣΤΗΡΙΑ ΧΡΗΣΤΗ

Για να ανοίξετε το μενού Μέσων, πιέστε το πλήκτρο  (**Source**) στο τηλεχειριστήριο ή στο πληκτρολόγιο και επιλέξτε.

Το μενού της μονάδας ανάγνωσης USB ανοίγει.

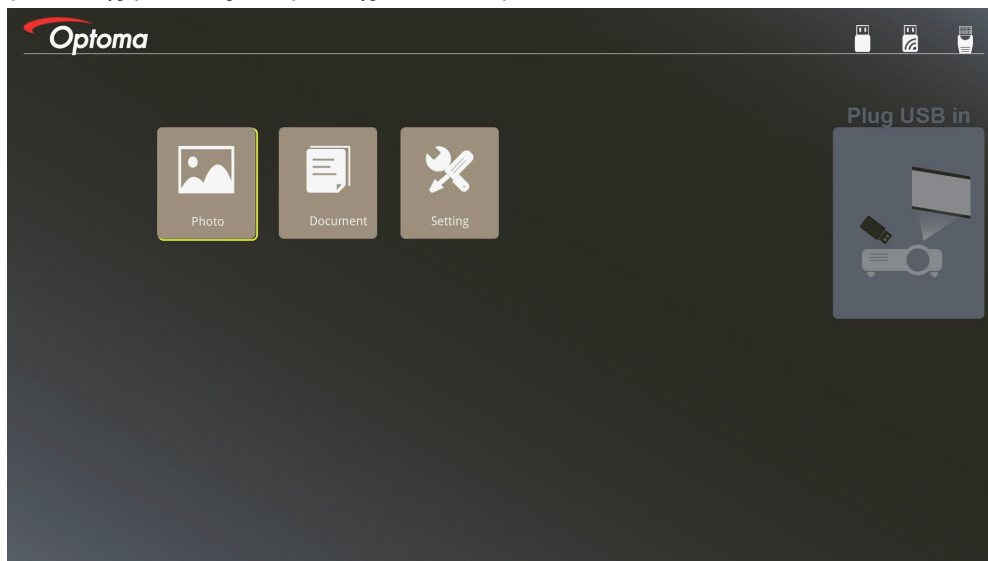

ΧΕΙΡΙΣΤΗΡΙΑ ΧΡΗΣΤΗ

3. Μεταβείτε στο μενού USB και επιλέξτε τα αρχεία πολυμέσων: Φωτογραφία ή Έγγραφο. Ή επιλέξτε την επιλογή Ρυθμίσεις για να αλλάξετε τις ρυθμίσεις για τις επιλογές Φωτογραφία ή Έγγραφο.
4. Επιλέξτε το αρχείο που θέλετε να ανοίξετε.

Η ρύθμιση Πολυμέσων σας επιτρέπει να αλλάξετε τις ρυθμίσεις για την αναλογία και τη χρονική διάρκεια εμφάνισης της φωτογραφίας και του εγγράφου.

Υποστηριζόμενη μορφή USB

Χώρος αποθήκευσης	Τύπος συσκευής	Σύστημα αρχείων	Επίπεδο αρχείου & καταλόγου
USB	USB Flash	FAT16, FAT32, NTFS, ExFAT	Υποστηρίζει έως 999 καταλόγους/αρχεία. Υποστηρίζει μέγιστο μήκος διαδρομής 100 χαρακτήρων.

Υποστηριζόμενη μορφή φωτογραφιών

Μορφή εικόνας	Προφίλ	Εύρος Χρώματος	Περιορισμός μεγέθους
JPEG	Βασικό	YUV400	8000*6000
		YUV420	8000*6000
		YUV422	8000*6000
		YUV440	8000*6000
		YUV444	8000*6000
	Προοδευτικό	YUV400	Πλάτος <= 8000 & ύψος <= 6000
		YUV420	
		YUV422	
		YUV440	
		YUV444	

- Σύσταση: Όριο υποστηριζόμενου μεγέθους του προοδευτικού αρχείου BMP και JPG.
- Η ανάλυση BMP υποστηρίζει έως και 1600x1200 (3,2 δευτερόλεπτα).
- Η προοδευτική ανάλυση JPEG υποστηρίζει έως και 1600x1200.

ΧΕΙΡΙΣΤΉΡΙΑ ΧΡΉΣΤΗ

Υποστηριζόμενη μορφή εγγράφων

Μορφή αρχείου	Έκδοση υποστήριξης	Περιορισμός σελίδων/ γραμμών	Περιορισμός μεγέθους	Σχόλιο
Adobe PDF	PDF 1.0	Έως 1000 σελίδες (Ένα αρχείο)	Έως 75 MB	-
	PDF 1.1			
	PDF 1.2			
	PDF 1.3			
	PDF 1.4			
MS Word	British Word 95	Επειδή το πρόγραμμα προβολής office δεν φορτώνει ταυτόχρονα όλες τις σελίδες του αρχείου MS Word, δεν υπάρχουν εμφανείς περιορισμοί σελίδων και γραμμών.	Έως 100 MB	Δεν υποστηρίζει έντονο κείμενο σε απλά κινέζικα
	Word 97, 2000, 2002, 2003			
	Word 2007 (.docx), 2010 (.docx)			
MS Excel	British Excel 5, 95	Περιορισμός σειρών:έως 595	Έως 15 MB	Δεν υποστηρίζει φύλλα που προστατεύονται με κωδικό πρόσβασης
	Excel 97, 2000, 2002, 2003	Όριο στηλών:έως 256		
	Excel 2007 (.xlsx), 2010 (.xlsx)	Φύλλα:έως 100		
	Office XP Excel	Σημείωση: Οποιοσδήποτε από τους τρεις παραπάνω περιορισμούς δεν μπορεί να εμφανιστεί ταυτόχρονα σε ένα αρχείο excel		
MS PowerPoint	British PowerPoint 97	Έως 1000 σελίδες (Ένα αρχείο)	Έως 19 MB	Δεν υποστηρίζει SlideShow
	PowerPoint 2000, 2002, 2003			
	PowerPoint 2007 (.pptx)			
	PowerPoint 2010 (.pptx)			
	Office XP PowerPoint			
	Παρουσίαση PowerPoint - -2003 και προγενέστερο (.pps)			
	Παρουσίαση PowerPoint - -2007 και 2010 (.ppsx)			

Σημείωση: Οι κινούμενες εικόνες σε power point δεν υποστηρίζονται.

ΧΕΙΡΙΣΤΗΡΙΑ ΧΡΗΣΤΗ

Προβολή USB (η φορητή συσκευή έχει συνδεθεί απευθείας στη θύρα USB)

Κατοπτρισμός οθόνης με καλώδιο USB

Προβάλετε την οθόνη του iOS ή του Android σας συνδέοντας τη συσκευή στον προβολέα με το καλώδιο φόρτισης USB. Προβάλετε εύκολα το περιεχόμενό σας στη μεγάλη οθόνη.

Για να κάνετε αντικατοπτρισμό στον προβολέα:

1. Συνδέστε το καλώδιο τροφοδοσίας με τον μετασχηματιστή εναλλασσόμενου ρεύματος και ενεργοποιήστε τον προβολέα πιέζοντας το πλήκτρο λειτουργίας.

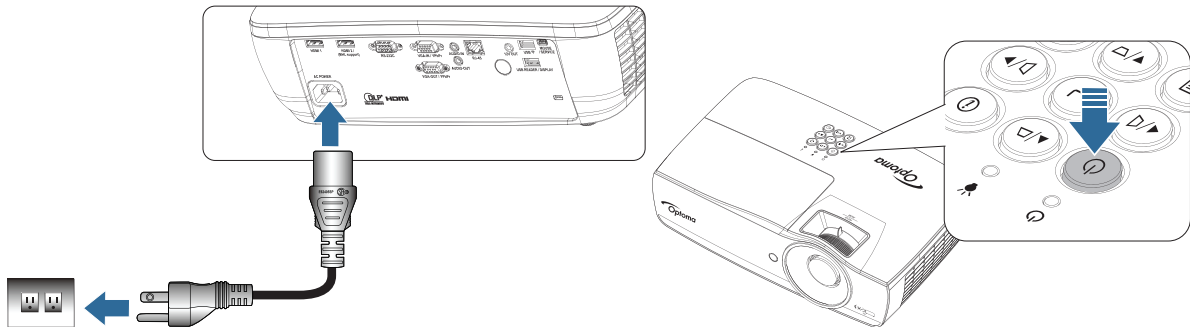

2. Συνδέστε τον προβολέα και τη συσκευή σας με καλώδιο USB.

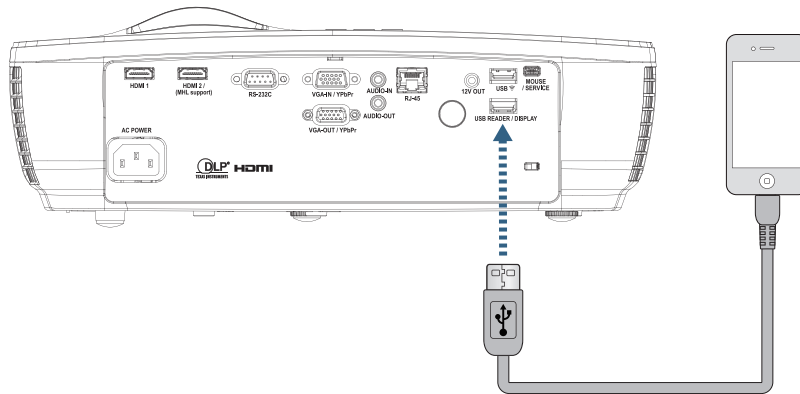

Για να ανοίξετε το μενού Οθόνης USB, πιάστε το πλήκτρο  (**Source**) στο τηλεχειριστήριο ή στο πληκτρολόγιο και επιλέξτε το μενού Οθόνη USB.

Αν έχετε συσκευή iOS, ενεργοποιήστε τη λειτουργία αντικατοπτρισμού στη συσκευή. Η οθόνη της συσκευής iOS εμφανίζεται στον προβολέα.

Αν έχετε συσκευή Android, ακολουθήστε τις παρακάτω οδηγίες:

- a) Αγγίξτε την επιλογή **Settings (Ρυθμίσεις) > More (Περισσότερα) > Tethering & portable hotspot (Σύνδεση & φορητό σημείο πρόσβασης)** και ενεργοποιήστε την επιλογή **USB Tethering (Σύνδεση USB)**.
- b) Από το Google Play, πραγματοποιήστε λήψη της εφαρμογής HD Cast Pro.
- c) Ανοίξτε την εφαρμογή HD Cast Pro στη φορητή σας συσκευή.
- d) Ακολουθήστε τα μενού στην εφαρμογή HD Cast Pro για να επιλέξετε τον προβολέα και να προβάλετε πολυμέσα από τη συνδεδεμένη έξυπνη συσκευή.

ΧΕΙΡΙΣΤΉΡΙΑ ΧΡΉΣΤΗ

Προβολή δικτύου

Ασύρματη προβολή με προαιρετικό WiFi dongle

Με ένα προαιρετικό WiFi dongle και τη δωρεάν εφαρμογή για κινητά, μπορείτε να συνδεθείτε ασύρματα με τον φορητό σας υπολογιστή, το tablet ή τη φορητή σας συσκευή και να προβάλλετε το περιεχόμενό σας στη μεγάλη οθόνη. Μέχρι και 4 συσκευές μπορούν να συνδεθούν ταυτόχρονα στον προβολέα.

Με την προβολή WiFi, μπορείτε να εξαλείψετε την ακαταστασία των καλωδίων και να αυξήσετε την ευελιξία της σύνδεσης.

Ακολουθήστε τα παρακάτω βήματα για κατοπτρισμό της οθόνης της φορητής συσκευής σας:

1. Συνδέστε το καλώδιο τροφοδοσίας με τον μετασχηματιστή εναλλασσόμενου ρεύματος και ενεργοποιήστε τον προβολέα πιέζοντας το πλήκτρο λειτουργίας.

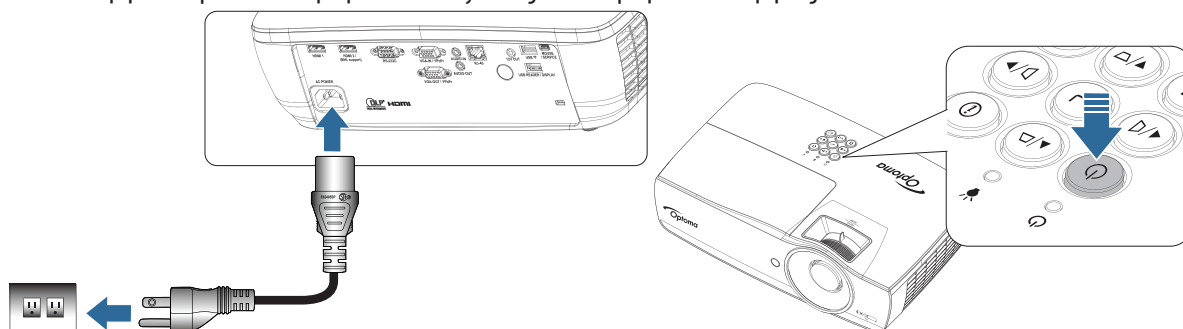

2. Ανάλογα με το λειτουργικό σύστημα της κινητής σας συσκευής, ανοίξτε το App Store (iOS) ή το Google Play (Android) και εγκαταστήστε την εφαρμογή HDCast Pro στην κινητή σας συσκευή. Εάν χρησιμοποιείτε φορητό υπολογιστή, κάντε λήψη της εφαρμογής HDCast Pro από την ιστοσελίδα www.optoma.com/hdcastpro.
3. Συνδέστε ένα Wi-Fi dongle (προαιρετικό) στον προβολέα σας.

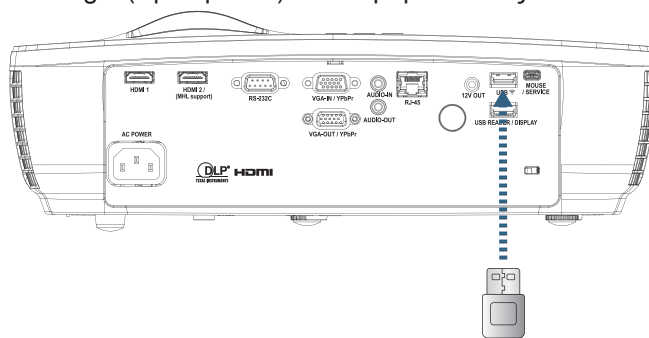

4. Συνδέστε τη φορητή σας συσκευή στον προβολέα μέσω Wi-Fi. Παραδείγματα παραμέτρων σύνδεσης είναι τα εξής:
 - SSID του προβολέα: HDCastPro_XXXXXXXX
 - Κωδικός πρόσβασης Wi-Fi: XXXXXXXX

Σημείωση: Ο κωδικός SSID του προβολέα και ο κωδικός πρόσβασης Wi-Fi ποικίλλει ανάλογα με το συνδεδεμένο Wi-Fi dongle.

ΧΕΙΡΙΣΤΗΡΙΑ ΧΡΗΣΤΗ

5. Ανοίξτε την εφαρμογή HDCast Pro στη φορητή σας συσκευή.
Ανοίγει η παρακάτω οθόνη.

Android

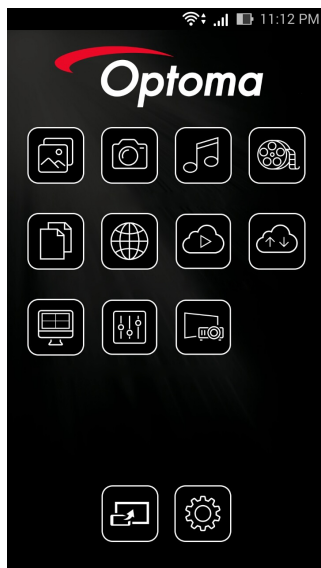

Windows

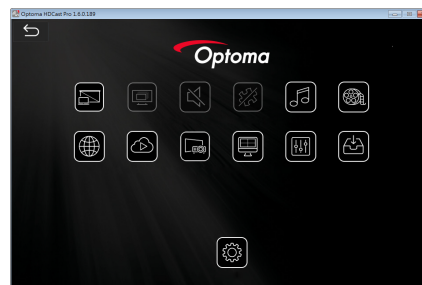

6. Επιλέξτε HDMirror (Android) από το μενού για να αρχίσει ο κατοπτρισμός της οθόνης της φορητής σας συσκευής.

Υποστήριξη WiFi

- Υποστήριξη iOS στις δύο νεότερες εκδόσεις.
 - Android 5.0 και νεότερο.
 - Υποστήριξη MACOS στις δύο νεότερες εκδόσεις.
 - Λειτουργικό σύστημα Windows 7 και νεότερο και Chrome.
- *Ορισμένα Windows 10 δεν υποστηρίζονται, αλλά η είναι επέκταση υποστήριξης θα ολοκληρωθεί εντός του 2017.

Προβολή LAN

1. Συνδέστε ένα καλώδιο RJ45 στις θύρες RJ45 του προβολέα και του PC/MAC (ή φορητού) υπολογιστή. Βεβαιωθείτε ότι ο προβολέας και το PC/MAC έχουν συνδεθεί στο ίδιο τοπικό δίκτυο.
2. Πραγματοποιήστε λήψη του λογισμικού PC/MAC HDCast Pro από τη διεύθυνση <https://www.optoma.com/hdcastpro/> και εγκαταστήστε το.
3. Ενεργοποιήστε τον προβολέα - βεβαιωθείτε ότι ο προβολέας έχει λάβει μια διεύθυνση IP.
4. Αλλάξτε την πηγή σε Προβολή δικτύου.

ΧΕΙΡΙΣΤΗΡΙΑ ΧΡΗΣΤΗ

5. Ανοίξτε το HDCast Pro και στη συνέχεια πατήστε «Αναζήτηση».

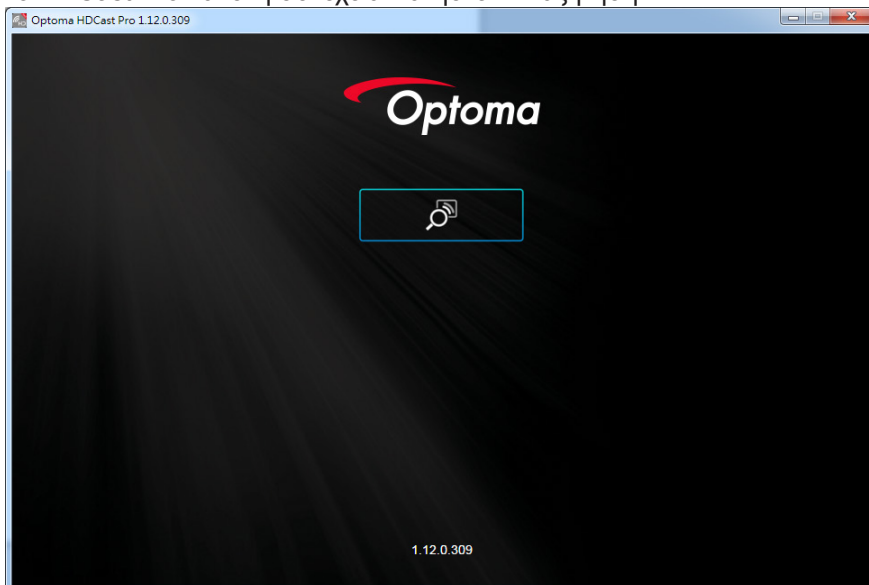

Εάν επιτευχθεί η σύνδεση μεταξύ του PC/MAC και του προβολέα, το HDCastPro θα εντοπίσει τον αντίστοιχο προβολέα.

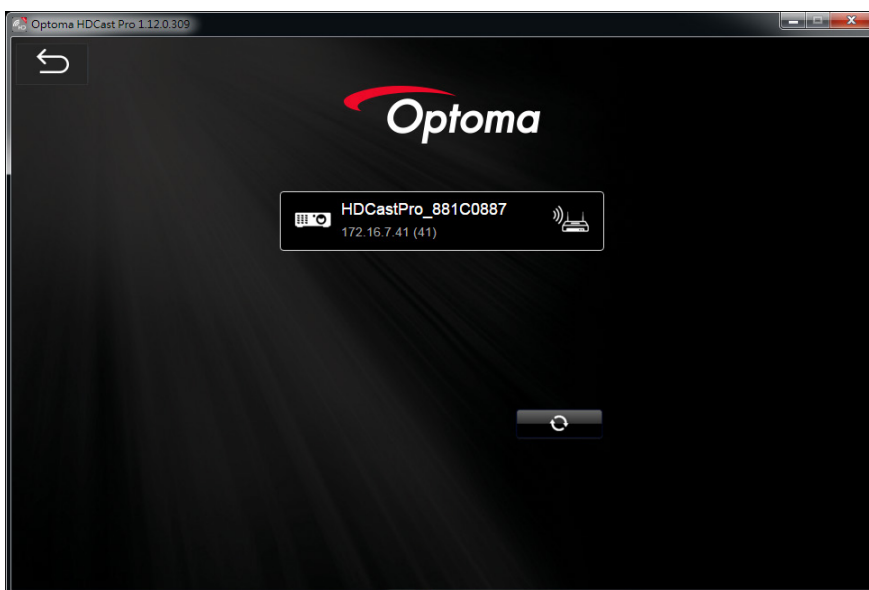

6. Κάντε διπλό κλικ στον προβολέα για σύνδεση.
7. Μετά τη σύνδεση, επιλέξτε «Ενεργοποίηση/απενεργοποίηση κατοπτρισμού» για να ξεκινήσετε τον κατοπτρισμό της οθόνης του PC/MAC.

Σημείωση: Ο προβολέας και ο υπολογιστής πρέπει να έχουν συνδεθεί στο ίδιο δίκτυο. Βεβαιωθείτε ότι η λειτουργία DHCP είναι ενεργοποιημένη, ώστε ο προβολέας να λάβει αυτόματα μια διεύθυνση IP. Αυτό θα διαρκέσει περίπου 10-20 δευτερόλεπτα.

ΧΕΙΡΙΣΤΉΡΙΑ ΧΡΉΣΤΗ

LAN_RJ45

Για απλότητα και άνεση λειτουργίας, ο προτζέκτορας Optoma προσφέρει διάφορες λειτουργίες δικτύωσης και απομακρυσμένης διαχείρισης.

Η λειτουργία LAN/RJ45 του προτζέκτορα μέσω ενός δικτύου, όπως διαχείριση εξ αποστάσεως: Ρυθμίσεις Τροφοδοσίας on/ off, Φωτεινότητας και Αντίθεσης. Επίσης, πληροφορίες κατάστασης προτζέκτορα, όπως: Βίντεο-Πηγή, Ήχος-Σίγαση, κ.λπ.

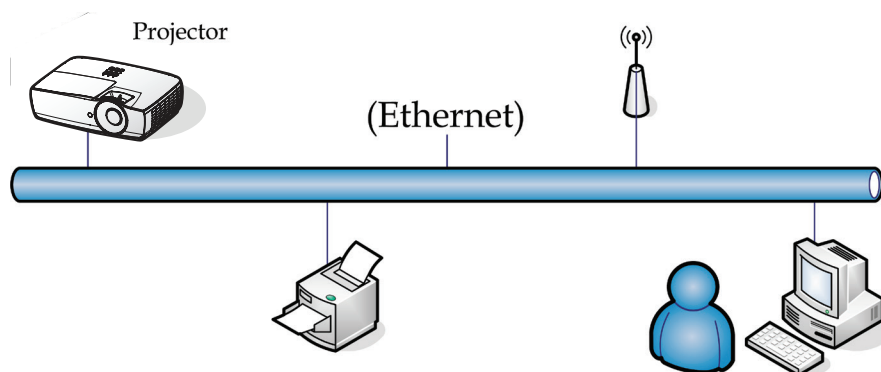

Σημείωση:

- Ο Προτζέκτορας συνδέεται με LAN, χρησιμοποιήστε Κανονικό Καλώδιο Ethernet.
- Ίσος-προς-ίσο (το PC συνδέεται απευθείας με τον Προτζέκτορα), χρησιμοποιήστε Διασταυρωτό Καλώδιο Ethernet.

ΧΕΙΡΙΣΤΉΡΙΑ ΧΡΉΣΤΗ

Λειτουργίες ενσύρματου τερματικού LAN.

Ο προτζέκτορας μπορεί να ελέγχεται από ένα PC (Laptop) ή άλλη εξωτερική συσκευή μέσω θύρας LAN/RJ45 συμβατής με το Crestron / Extron / AMX (Εντοπισμός Συσκευής) / PJLink.

- Το Crestron είναι σήμα κατατεθέν της Crestron Electronics, Inc. των Ηνωμένων Πολιτειών.
- Το Extron είναι σήμα κατατεθέν της Extron Electronics, Inc. των Ηνωμένων Πολιτειών.
- Το AMX είναι σήμα κατατεθέν της AMX LLC των Ηνωμένων Πολιτειών.
- Το PJLink χρησιμοποιείται ως εμπορικό σήμα και για καταχώριση λογότυπου στην Ιαπωνία, Ηνωμένες Πολιτείες της Αμερικής, και άλλες χώρες από την JBMIA.

Υποστηριζόμενες εξωτερικές συσκευές

Αυτός ο προτζέκτορας υποστηρίζεται από τις καθορισμένες εντολές ελέγχου της Crestron Electronics και το σχετικό λογισμικό (ex, RoomView®).

<http://www.crestron.com/>

Αυτός ο προτζέκτορας υποστηρίζει τις συσκευές αναφοράς Extron.

<http://www.extron.com/>

Αυτός ο προτζέκτορας υποστηρίζεται από την AMX (Εντοπισμός Συσκευής).

<http://www.amx.com/>

Αυτός ο προτζέκτορας υποστηρίζει όλες τις εντολές του PJLink Κλάσης1 (Έκδοση 1.00).

<http://pjlink.jbmia.or.jp/english/>

Για περισσότερες πληροφορίες σχετικά με τα διαφορετικά είδη εξωτερικών συσκευών που μπορούν να συνδεθούν με τη θύρα LAN/RJ45 και του ελέγχου/τηλεχειρισμού του προβολέα, καθώς και τις υποστηριζόμενες σχετικές εντολές ελέγχου για κάθε εξωτερική συσκευή, μπορείτε να επικοινωνήσετε απευθείας με το Τμήμα Υποστήριξης.

LAN_RJ45

1. Συνδέστε ένα καλώδιο RJ45 σε θύρες RJ45 στον προτζέκτορα και το PC (Laptop).

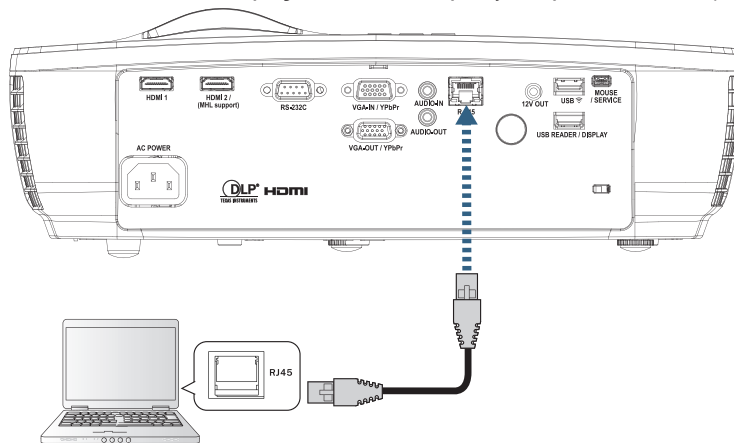

ΧΕΙΡΙΣΤΉΡΙΑ ΧΡΉΣΤΗ

2. Στο PC (Φορητός υπολογιστής), επιλέξτε στο Έναρξη -> Πίνακας ελέγχου -> Συνδέσεις δικτύου.

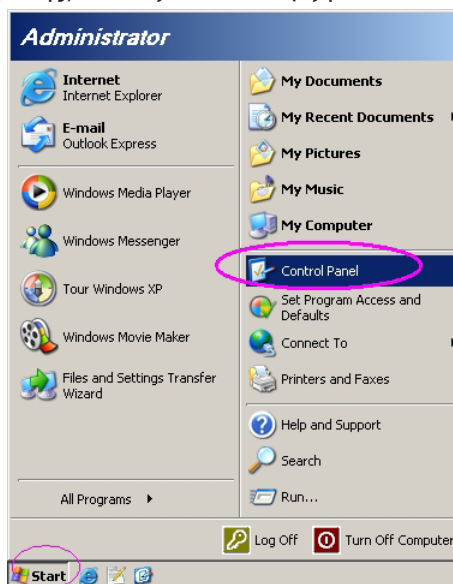

3. Κάντε δεξί κλικ στην Σύνδεση τοπικού δικτύου και επιλέξτε Ιδιότητες.

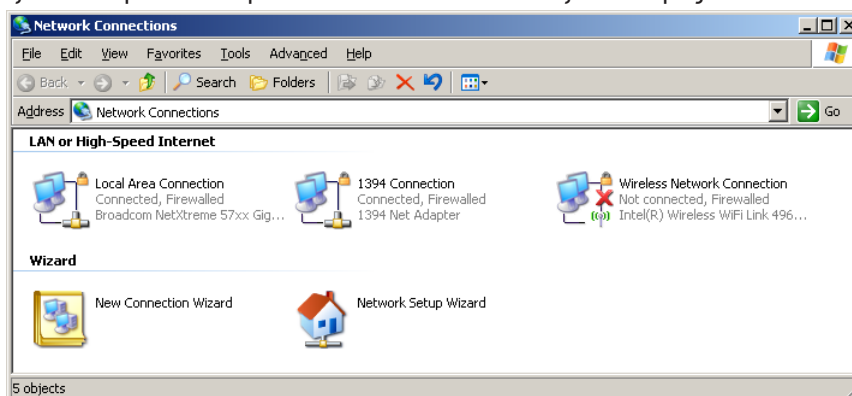

4. Στο παράθυρο Ιδιότητες, επιλέξτε την καρτέλα Γενικά και επιλέξτε Πρωτόκολλο διαδικτύου (TCP/IP).

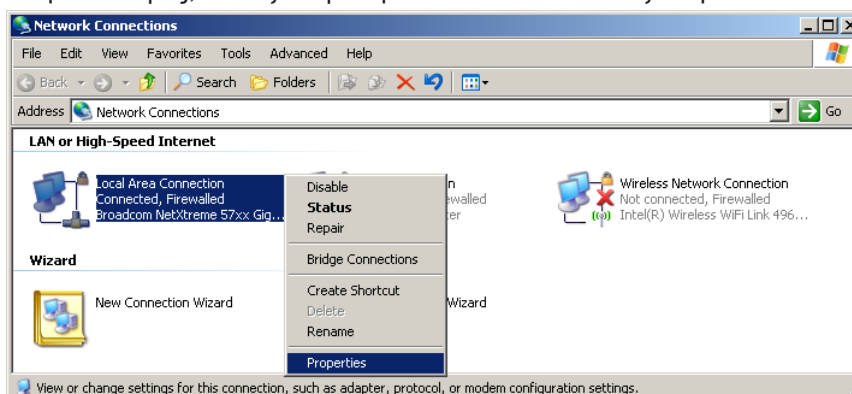

ΧΕΙΡΙΣΤΉΡΙΑ ΧΡΉΣΤΗ

5. Πατήστε Ιδιότητες.

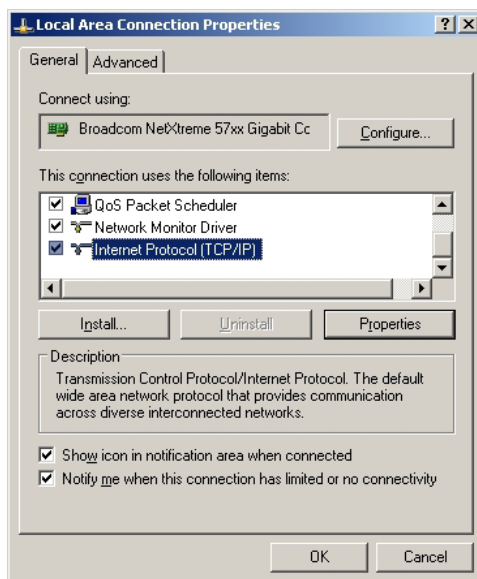

6. Συμπληρώστε τη διεύθυνση IP και τη μάσκα Υποδικτύου, κατόπιν πατήστε OK.

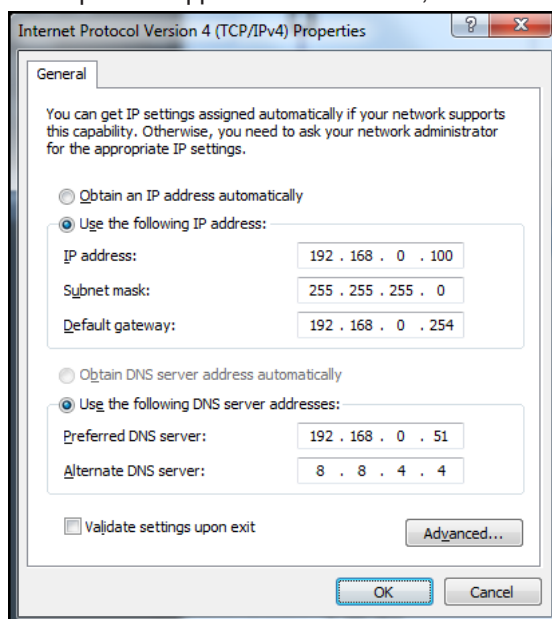

ΧΕΙΡΙΣΤΉΡΙΑ ΧΡΉΣΤΗ

7. Πιέστε το πλήκτρο **Menu** (Menu) στον προτζέκτορα.
8. Επιλέξτε OSD-> Δίκτυο-> Lan.
9. Εισάγετε τα παρακάτω:
 - DHCP: Ανενεργό
 - Διεύθυνση IP: 192.168.0.100
 - Subnet Mask: 255.255.255.0
 - Πύλη: 192.168.0.254
 - DNS: 192.168.0.51
 - DNS2: 8.8.4.4
10. Πατήστε **Enter** (Enter) για να επιβεβαιώσετε τις ρυθμίσεις.
11. Ανοίξτε έναν φυλλομετρητή web (π.χ. Microsoft Internet Explorer με Adobe Flash Player 9.0 ή νεώτερο).
12. Στη γραμμή Διεύθυνσης, εισάγετε τη διεύθυνση IP: 192.168.0.100.

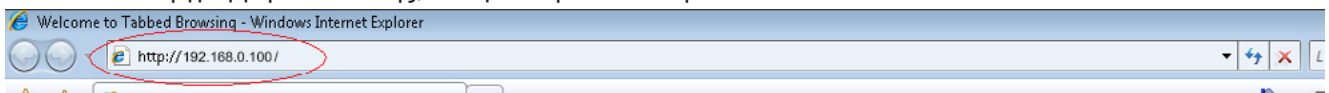

13. Πατήστε **Enter** (Enter).
Ο προτζέκτορας έχει ρυθμιστεί για απομακρυσμένη διαχείριση. Η λειτουργία LAN/RJ45 εμφανίζεται ως εξής.

Για περαιτέρω πληροφορίες, επισκεφτείτε τη σελίδα <http://www.crestron.com>.

Model: Optoma	Tool	Info	Contact IT Help
Projector Information		Projector Status	
Projector Name	Optoma WXGA	Power Status	Power On
Location		Source	Video
Firmware Version		Display Mode	Cinema
MAC Address	00:50:41:7F:D4:40	Projection	Front
Resolution	NTSC	Brightness Mode	Bright
Lamp Hours	3	Error Status	0:No Error
Assigned to	Optoma Projector		
<input type="button" value="exit"/>			
		Expansion Options	

ΧΕΙΡΙΣΤΗΡΙΑ ΧΡΗΣΤΗ



RS232 μέσω Λειτουργίας Telnet

Πέρα από τον προτζέκτορα που συνδέεται στη διεπαφή RS232 με επικοινωνία «Hyper-Terminal» μέσω αφιερωμένου ελέγχου εντολής RS232, υπάρχει ένας εναλλακτικός τρόπος ελέγχου εντολής RS232, που λέγεται «RS232 μέσω TELNET» για τη διεπαφή LAN/RJ45.

ΧΕΙΡΙΣΤΉΡΙΑ ΧΡΉΣΤΗ

Εγχειρίδιο Γρήγορης Εκκίνησης για «RS232 μέσω TELNET»

Ελέγξτε και λάβετε τη Διεύθυνση IP στην OSD του προτζέκτορα.

Βεβαιωθείτε ότι ο φορητός υπολογιστής/Η/Υ μπορούν να έχουν πρόσβαση στην ιστοσελίδα του προτζέκτορα.

Βεβαιωθεί ότι η ρύθμιση «Τοίχος ασφαλείας των Windows» πρόκειται να απενεργοποιηθεί σε περίπτωση που η λειτουργία «TELNET» φιλτράρεται από φορητό υπολογιστή/Η/Υ.

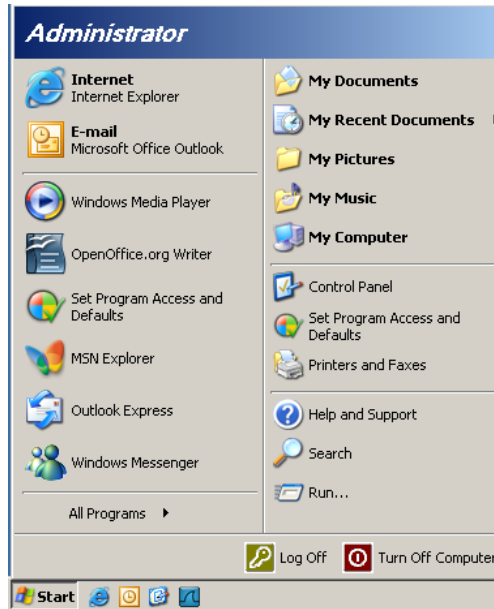

1. Έναρξη => Προγράμματα => Βοηθήματα => Παρακίνηση εντολής.

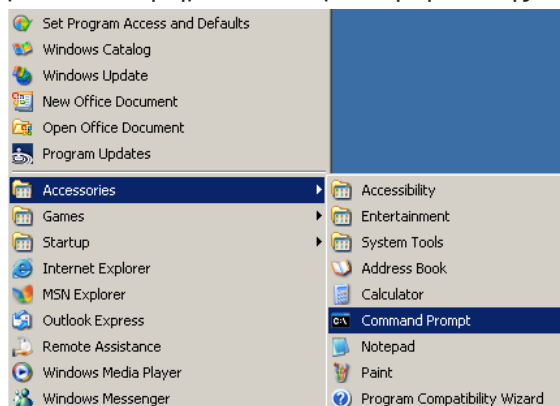

2. Εισάγετε τη μορφή εντολής όπως παρακάτω:
telnet ttt.xxx.yyy.zzz 23 (με πατημένο το κουμπί «Enter»)
(ttt.xxx.yyy.zzz: Διεύθυνση IP του προτζέκτορα)
3. Αν η Σύνδεση Telnet είναι έτοιμη και ο χρήστης μπορεί να εισάγει την εντολή RS232 και κατόπιν έχει πατηθεί το πλήκτρο «Enter», μπορεί να λειτουργήσει η εντολή RS232.

ΧΕΙΡΙΣΤΉΡΙΑ ΧΡΉΣΤΗ

Πώς να ενεργοποιηθεί η TELNET στα Windows VISTA / 7

Στην προεπιλεγμένη εγκατάσταση για Windows VISTA, δεν περιλαμβάνεται η λειτουργία «TELNET». Αλλά ο τελικός χρήστης μπορεί να την αποκτήσει με την ενεργοποίηση της επιλογής «Ενεργοποίηση ή Απενεργοποίηση των δυνατοτήτων των Windows».

1. Ανοίξτε τον «Πίνακα ελέγχου» στα Windows VISTA.

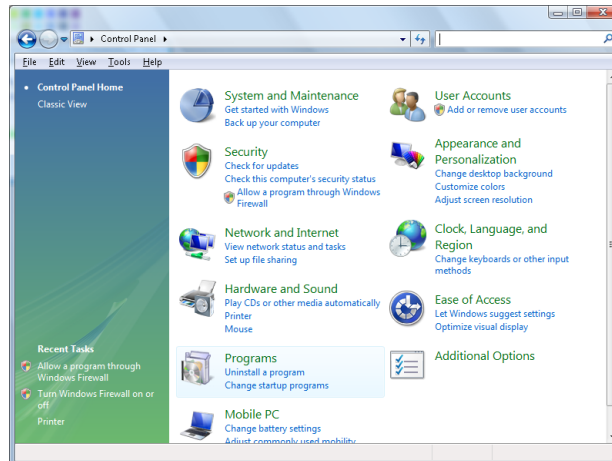

2. Ανοίξτε «Προγράμματα».

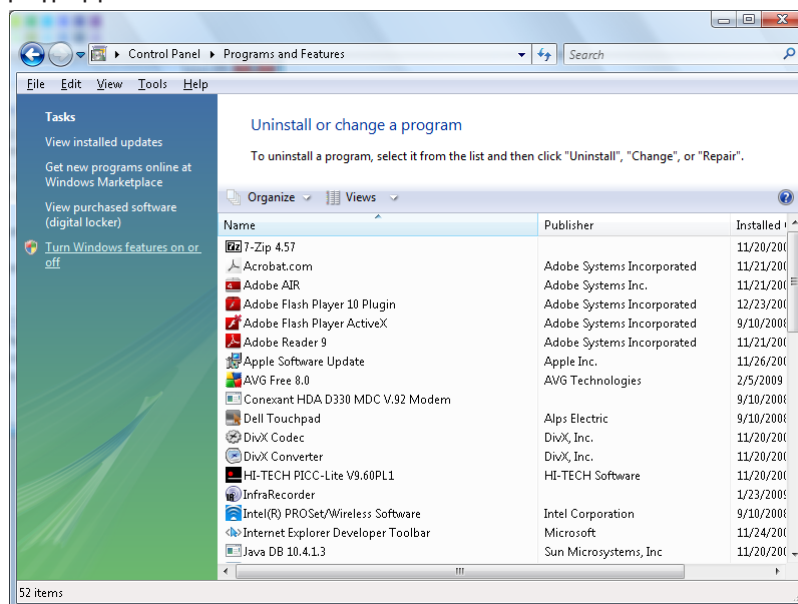

3. Επιλέξτε το «Ενεργοποίηση ή απενεργοποίηση των δυνατοτήτων των Windows» για να ανοίξει.

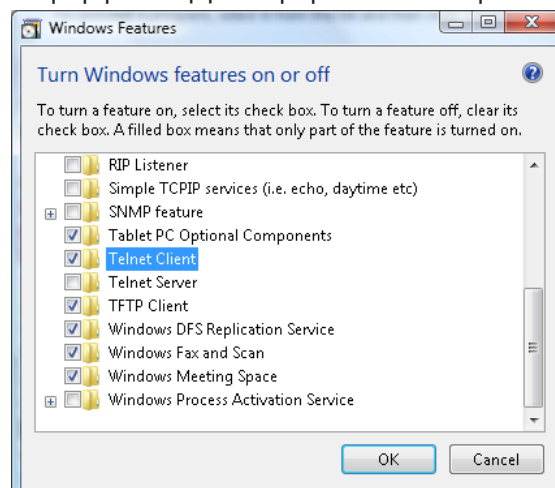

ΧΕΙΡΙΣΤΉΡΙΑ ΧΡΉΣΤΗ

4. Επιλέξτε το «Πελάτης Telnet», κατόπιν επιλέξτε το κουμπί «ΟΚ».

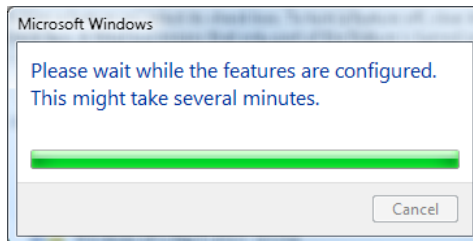

Φύλλο προδιαγραφών για «RS232 μέσω TELNET»:

1. Telnet: TCP.
 2. Θύρα Telnet: 23 (Για περισσότερες πληροφορίες, μπορείτε να επικοινωνήσετε με τον αντιπρόσωπο τεχνικής υποστήριξης ή την ομάδα).
 3. Βοηθητικό πρόγραμμα Telnet: Windows «TELNET.exe» (λειτουργία κονσόλας).
 4. Κανονική αποσύνδεση για τον έλεγχο RS232-μέσω-Telnet: Κλείστε το βοηθητικό πρόγραμμα Telnet των Windows αμέσως αφού ετοιμαστεί η σύνδεση TELNET.
Περιορισμός 1 για Έλεγχο Telnet: υπάρχουν λιγότερα από 50 bytes για διαδοχικό φορτίο δικτύου για την εφαρμογή Έλεγχος Telnet.
Περιορισμός 2 για Έλεγχο Telnet: υπάρχουν λιγότερα από 26 bytes για μία ολοκληρωμένη εντολή RS232 για τον Έλεγχο Telnet.
Περιορισμός 3 για Έλεγχο Telnet: Η ελάχιστη καθυστέρηση για την επόμενη εντολή RS232 πρέπει να είναι μεγαλύτερη από 200 (ms).
- (* , Στο ενσωματωμένο βοηθητικό πρόγραμμα «TELNET.exe» των Windows XP, το πατημένο κουμπί «Enter» θα έχει κωδικό «Επαναφοράς κεφαλής» και «Νέας γραμμής».)

ΠΑΡΑΡΤΗΜΑΤΑ

Αντιμετώπιση Προβλημάτων

Αν αντιμετωπίζετε πρόβλημα με τον προβολέα σας, ανατρέξτε στις ακόλουθες πληροφορίες. Αν το πρόβλημα επιμένει, επικοινωνήστε με τον τοπικό αντιπρόσωπο ή το κέντρο επισκευών.

Εικόνα

- ❓ *Δεν εμφανίζεται εικόνα στην οθόνη*
 - Βεβαιωθείτε πως όλα τα καλώδια και οι συνδέσεις τροφοδοσίας έχουν συνδεθεί σωστά και με ασφάλεια όπως περιγράφεται στην ενότητα «Εγκατάσταση».
 - Σιγουρευτείτε πως οι ακίδες στις υποδοχές δεν έχουν λυγίσει ή σπάσει.
 - Ελέγξτε αν η λάμπα του προβολέα έχει εγκατασταθεί σωστά. Παρακαλούμε ανατρέξτε στην ενότητα «Αντικατάσταση της λάμπας».
 - Σιγουρευτείτε πως έχετε αφαιρέσει το κάλυμμα του φακού και πως είναι αναμμένος ο προβολέας.

- ❓ *Η εικόνα δεν είναι εστιασμένη*
 - Σιγουρευτείτε ότι το κάλυμμα του φακού έχει αφαιρεθεί.
 - Ρυθμίστε το Δαχτυλίδι Εστίασης στο φακό του προβολέα.
 - Σιγουρευτείτε πως η οθόνη προβολής βρίσκεται μέσα στην απαιτούμενη απόσταση από τον προβολέα. Δείτε τη σελίδα pages 15-21.

- ❓ *Η εικόνα είναι παραμορφωμένη κατά την προβολή τίτλου 16:9 DVD*
 - Όταν αναπαράγετε αναμορφωτικό DVD ή 16:9 DVD, ο προβολέας θα εμφανίσει τη βέλτιστη εικόνα σε μορφή 16: 9 από την πλευρά του προβολέα.
 - Αν κάνετε αναπαραγωγή τίτλου DVD με μορφή LBX, αλλάξτε το μορφή σε LBX στο OSD του προβολέα.
 - Αν αναπαράγετε DVD με μορφή 4:3, αλλάξτε το μορφή στο μενού OSD του προβολέα σε 4:3.
 - Αν η εικόνα εξακολουθεί να είναι παραμορφωμένη, θα χρειαστεί επίσης να ρυθμίσετε την αναλογία εικόνας ως ακολούθως:
 - Ρυθμίστε το μορφή προβολής σε αναλογία εικόνας 16:9 (ευρεία) στη συσκευή αναπαραγωγής DVD.

- ❓ *Η εικόνα είναι πολύ μικρή ή πολύ μεγάλη*
 - Ρυθμίστε την εστίαση από το φακό.
 - Μετακινήστε τον προβολέα πιο κοντά ή πιο μακριά στην οθόνη.
 - Πατήστε  (Menu) στον πίνακα του προβολέα, πηγαίνετε στο «Οθόνη -> Aspect Ratio». Δοκιμάστε τις διαφορετικές ρυθμίσεις.

- ❓ *Η εικόνα έχει λοξές πλευρές:*
 - Αν είναι δυνατόν, επανατοποθετήστε τον προβολέα έτσι ώστε να βρίσκεται στο κέντρο της οθόνης και χαμηλότερα από την κάτω πλευρά της οθόνης και χρησιμοποιήστε το PureShift για να κάνετε ρυθμίσεις στη θέση της εικόνας.
 - Χρησιμοποιήστε «Οθόνη -> Geometric Correction -> Κάθετο Keystone» από το OSD για να κάνετε ρύθμιση.

- ❓ *Η εικόνα είναι αντεστραμμένη*
 - Επιλέξτε «Σύστημα -> Φωτεινότητα» από το OSD και ρυθμίστε την κατεύθυνση προβολής.

ΠΑΡΑΡΤΗΜΑΤΑ

Άλλο

? Ο προβολέας δεν ανταποκρίνεται στα πλήκτρα ελέγχου

- Αν είναι δυνατόν, σβήστε τον προβολέα, στη συνέχεια αφαιρέστε το καλώδιο τροφοδοσίας από την πρίζα και περιμένετε τουλάχιστον 20 δευτερόλεπτα πριν συνδέσετε ξανά στην πρίζα του ρεύματος.

? Η λάμπα έχει καεί ή κάνει ένα ξερό ήχο

- Όταν η λάμπα φτάσει στο τέλος της ζωής της, μπορεί να καεί και να κάνει ένα δυνατό ξερό θόρυβο. Αν αυτό συμβεί, ο προβολέας δε θα ξανανάψει μέχρι να αντικατασταθεί η λάμπα. Για να αντικαταστήσετε τη λάμπα, ακολουθήστε τη διαδικασία που αναφέρεται στην ενότητα «Αντικατάσταση της Λάμπας» στη σελίδα 68.

Ενδεικτική λυχνία κατάστασης LED προτζέκτορα

Μήνυμα	Λυχνία LED Τροφοδοσίας (Κόκκινο)	Λυχνία LED Τροφοδοσίας (Πράσινο)	LED θερμοκρασίας (Κόκκινο)	LED λυχνίας (Κόκκινο)
Κατάσταση Αναμονής	☀	○	○	○
Ενεργοποίηση (προειδοποίηση)	○	Αναβοσβήνει ανενεργό για 0,25 δευτ. ανάβει για 0,25 δευτ.	○	○
Ενεργοποίηση συσκευής και λυχνίας	○	☀	○	○
Απενεργοποίηση (ψύξη)	○	Αναβοσβήνει ανενεργό για 0,5 δευτ. ανάβει για 0,5 δευτ. Επιστρέφει σε κόκκινο φως όταν απενεργοποιείται ο ανεμιστήρας ψύξης	○	○
Ταχεία συνέχεια (100 δευτ)	○	Αναβοσβήνει ανενεργό για 0,25 δευτ. ανάβει για 0,25 δευτ.	○	○
Σφάλμα (Αστοχία λυχνίας)	Αναβοσβήνει	○	○	☀
Σφάλμα (Βλάβη ανεμ.)	Αναβοσβήνει	○	Αναβοσβήνει	○
Σφάλμα (Υπέρβαση θερμοκρασίας)	Αναβοσβήνει	○	☀	○

Σημείωση:

- Σταθερό φως => ☀
- Δεν ανάβει => ○

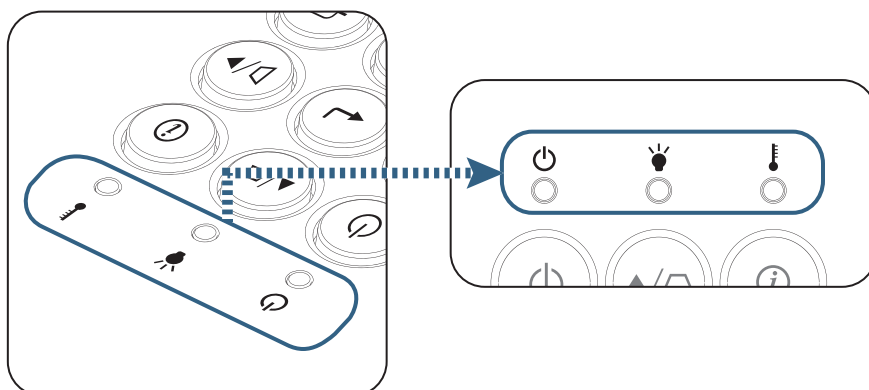

ΠΑΡΑΡΤΗΜΑΤΑ



Ενδείξεις λυχνιών LED



Μηνύματα που εμφανίζονται στην οθόνη

- Βλάβη ανεμ:
Ο προβολέας θα σβήσει αυτόματα.
- Υπέρβαση θερμοκρασίας:
Ο προβολέας θα σβήσει αυτόματα.
- Αντικατάσταση της λάμπας:
Η λάμπα πλησιάζει το τέλος της διάρκειας ζωής της.
Συνιστάται Αντικατάσταση.

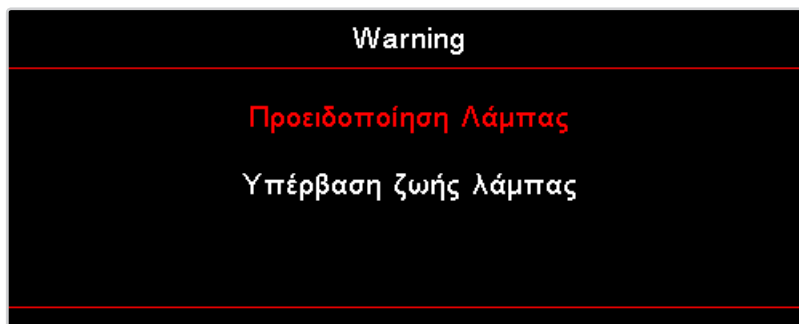

Προειδοποίηση: Χρησιμοποιείτε μόνο αυθεντικές λάμπες.

Προβλήματα με το τηλεχειριστήριο



Αν δεν λειτουργεί το τηλεχειριστήριο

- Ελέγξτε αν η γωνία λειτουργίας του τηλεχειριστήριου είναι μέσα στο εύρος $\pm 15^\circ$ τόσο οριζόντια όσο και κάθετα από τους δέκτες υπέρυθρων του προβολέα.
- Σιγουρευτείτε ότι δεν υπάρχουν εμπόδια ανάμεσα στο τηλεχειριστήριο και στον προβολέα. Μετακινηθείτε σε απόσταση έως 7 μέτρα (23 πόδια) από τον προβολέα.
- Σιγουρευτείτε ότι οι μπαταρίες έχουν τοποθετηθεί σωστά.
- Αντικαταστήστε τις μπαταρίες αν έχουν εξαντληθεί.

ΠΑΡΑΡΤΗΜΑΤΑ

Αντικατάσταση της Λάμπας

Ο προβολέας ανιχνεύει αυτόματα τη διάρκεια ζωής της μπαταρίας. Όταν τελειώνει η διάρκεια ζωής της μπαταρίας, θα εμφανιστεί προειδοποιητικό μήνυμα.

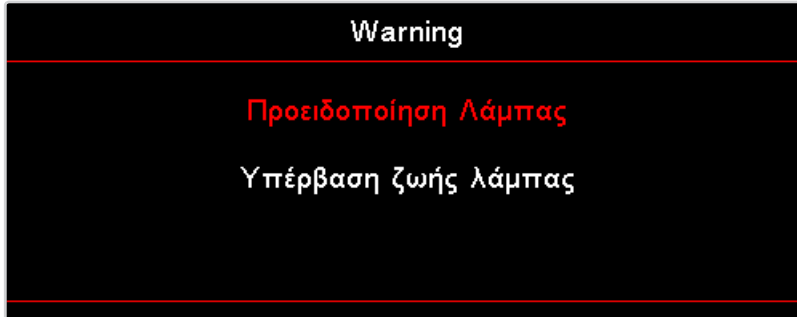

Όταν δείτε αυτό το μήνυμα, επικοινωνήστε με τον τοπικό σας μεταπωλητή ή με το κέντρο επισκευών, για αλλαγή της λάμπας το συντομότερο δυνατό. Σιγουρευτείτε πως ο προβολέας έχει κρυώσει για τουλάχιστον 30 λεπτά πριν την αλλαγή της λάμπας.



Προειδοποίηση: Το διαμέρισμα της λάμπας είναι ζεστό! Αφήστε το να κρυώσει προτού αλλάξετε τη λάμπα!



Προειδοποίηση: Για να μειώσετε τον κίνδυνο τραυματισμού, μη ρίξετε τη λάμπα και μην ακουμπήσετε το γλόμπο της. Αν πέσει, ο γλόμπος μπορεί να σπάσει και να σας τραυματίσει.

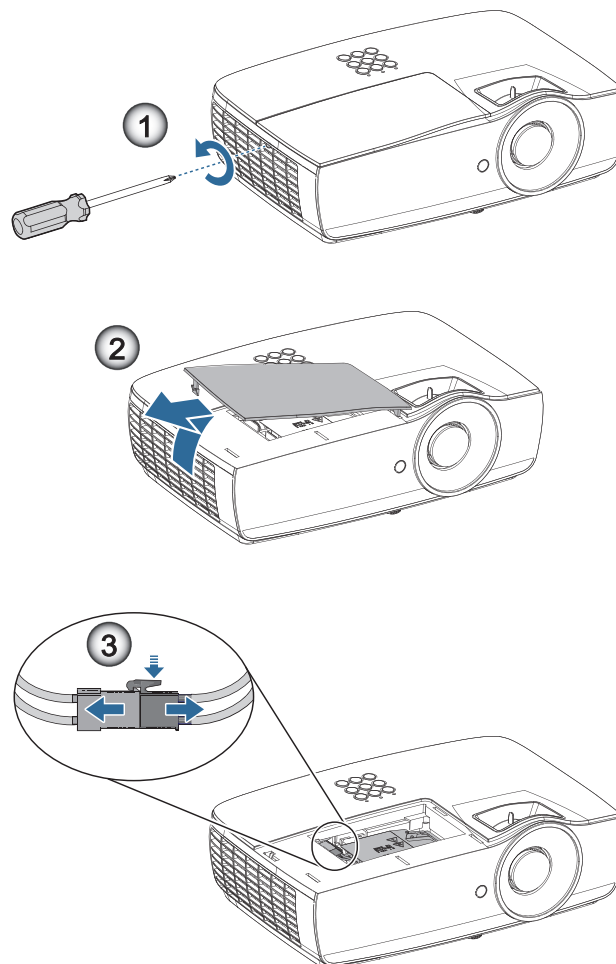

ΠΑΡΑΡΤΗΜΑΤΑ

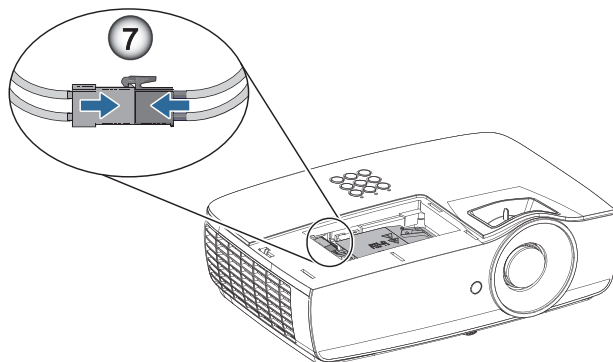
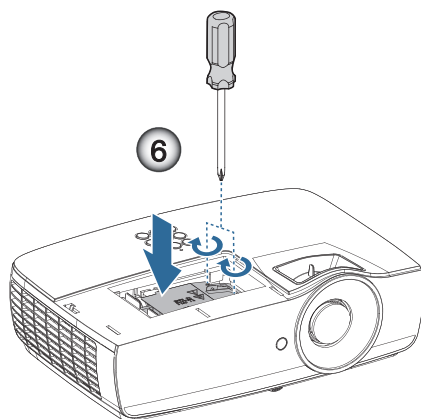
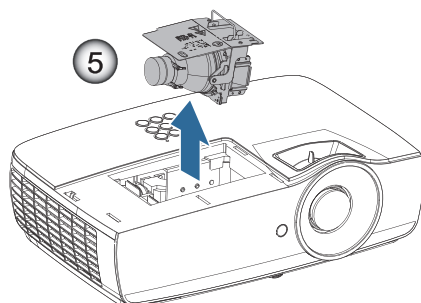
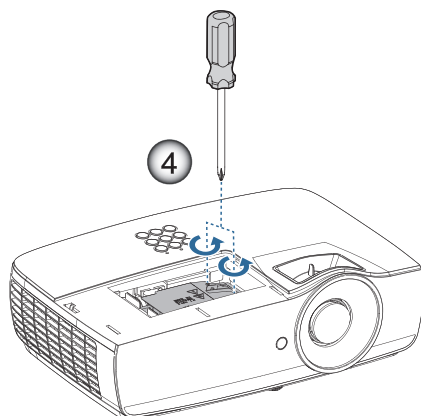

ΠΑΡΑΡΤΗΜΑΤΑ

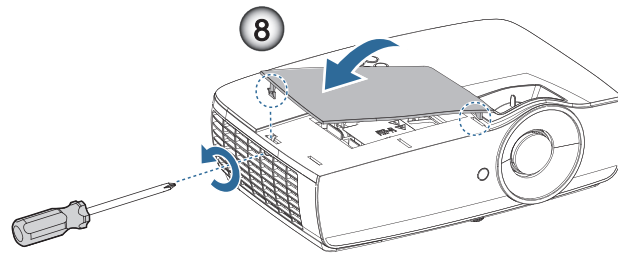

Διαδικασία Αντικατάστασης της Λάμπας:

1. Σβήστε τον προβολέα πατώντας το κουμπί Τροφοδοσίας.
2. Αφήστε τον προβολέα να κρυώσει για τουλάχιστον 30 λεπτά.
3. Αποσυνδέστε το καλώδιο τροφοδοσίας.
4. Αφαιρέστε δύο βίδες στο κάλυμμα του διαμερίσματος της λυχνίας. ❶
5. Αφαιρέστε το κάλυμμα της θήκης της λάμπας. ❷
6. Αποσυνδέστε τον ακροδέκτη λυχνίας. ❸
7. Αφαιρέστε τις 2 βίδες από τη μονάδα της λάμπας. Σηκώστε το χερούλι της μονάδας προς τα πάνω. ❹
8. Τραβήξτε σταθερά το χερούλι της μονάδας προς τα πάνω για να αφαιρέσετε τη μονάδα της λάμπας. ❺

Για να αντικαταστήσετε τη μονάδα της λάμπας, εκτελέστε τα παραπάνω βήματα αντίστροφα. Κατά την εγκατάσταση, ευθυγραμμίστε τη μονάδα της λάμπας με τον συνδετήρα και βεβαιωθείτε ότι βρίσκονται στο ίδιο επίπεδο για να αποφευχθούν τυχόν ζημιές.

9. Ανοίξτε τον προβολέα και κάντε «Μηδενισμός Λάμπας» μετά την αντικατάσταση της λάμπας.
Μηδενισμός Λάμπας: (i) Πατήστε «Μενού» -> (ii) Επιλέξτε «Ρυθμίσεις» -> (iii) Επιλέξτε «Ρυθμισμοί Λαμπας» -> (iv) Επιλέξτε «Μηδενισμός Λάμπας» -> (v) Επιλέξτε «Ναι».



Προειδοποίηση: Ο ακροδέκτης της λυχνίας πρέπει να τοποθετηθεί σε ευθυγράμμιση με τη βάση του ακροδέκτη, όπως απεικονίζεται στην εικόνα που ακολουθεί. Τυχόν κενό ανάμεσα στον ακροδέκτη λυχνίας και τη βάση του ακροδέκτη θα προκαλέσει βλάβη στον προβολέα. Στις εικόνες που ακολουθούν απεικονίζονται σωστές και εσφαλμένες τοποθετήσεις του ακροδέκτη λυχνίας.

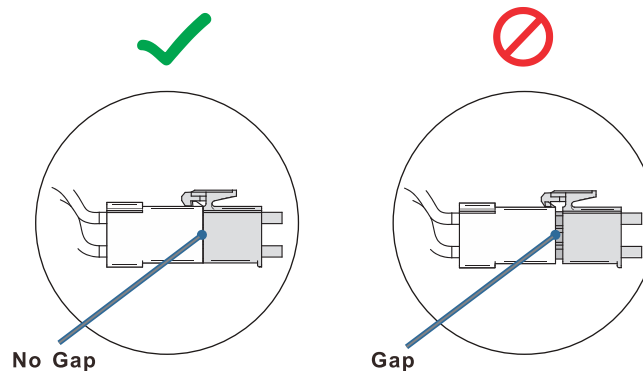

ΠΑΡΑΡΤΗΜΑΤΑ

Συμβατές αναλύσεις

Σήμα	Ανάλυση	Οριζ, Συγχρονισμός (KHz)	Κάθ, Συγχρονισμός (Hz)	COMPONENT	VGA (αναλογική)	HDMI 1/HDMI 2/MHL (ψηφιακή)
VESA	720 x 400	31,5	70,1	—	○	○
	640 x 480	31,5	60	—	○	○
	640 x 480	35	66,667	—	○	○
	640 x 480	37,86	72,8	—	○	○
	640 x 480	37,5	75	—	○	○
	640 x 480	43,3	85	—	○	○
	640 x 480	61,9	119,5	—	○	○
	800 x 600	37,9	60,3	—	○	○
	800 x 600	46,9	75	—	○	○
	800 x 600	48,1	72,2	—	○	○
	800 x 600	53,7	85,1	—	○	○
	800 x 600	76,3	120	—	○	○
	832 x 624	49,722	74,546	—	○	○
VESA	1024 x 768	48,4	60	—	○	○
	1024 x 768	56,5	70,1	—	○	○
	1024 x 768	60,241	75,02	—	○	○
	1024 x 768	60	75	—	○	○
	1024 x 768	68,7	85	—	○	○
	1024 x 768	97,6	120	—	○	○
VESA	1152 x 864	68,68	75,06	—	○	○
	1280 x 720	45	60	—	○	○
	1280 x 720	90	120	—	○	○
	1280 x 768 (Reduce Blanking)	47,4	60	—	○	○
	1280 x 768	47,8	59,9	—	○	○
	1280 x 800	49,7	59,8	—	○	○
	1280 x 800	62,8	74,9	—	○	○
	1280 x 800	71,6	84,9	—	○	○
	1280 x 800	101,6	119,9	—	○	○
	1280 x 1024	64	60	—	○	○
	1280 x 1024	80	75	—	○	○
	1280 x 1024	91,1	85	—	○	○
	1280 x 960	60	60	—	○	○
	1280 x 960	85,9	85	—	○	○
	1366 x 768	47,7	60	—	○	○
	1400 x 1050	65,3	60	—	○	○
	1440 x 900	55,9	59,9	—	○	○
	1440 x 900	70,6	75	—	○	○
	1600 x 1200	75	60	—	○	○
	1680 x 1050 (Reduce Blanking)	64,67	59,88	—	○	○
1680 x 1050	65,29	59,95	—	○	○	
1920 x 1080	67,5	60	—	○	○	
1920 x 1200 (Reduce Blanking)	74,038	59,95	—	○	○	

ΠΑΡΑΡΤΗΜΑΤΑ

Σήμα	Ανάλυση	Οριζ, Συγχρονισμός (KHz)	Κάθ, Συγχρονισμός (Hz)	COMPONENT	VGA (αναλογική)	HDMI 1/HDMI 2/MHL (ψηφιακή)
Apple Macintosh	640 x 480	35	66,7	—	○	○
	832 x 624	49,7	74,5	—	○	○
	1024 x 768	60,2	74,9	—	○	○
	1152 x 870	68,7	75,1	—	○	○
SDTV	480i	15,734	60	○	—	○
	576i	15,625	50	○	—	○
EDTV	576p	31,3	50	○	—	○
	480p	31,5	60	○	—	○
HDTV	720p	37,5	50	○	—	○
	720p	45	60	○	—	○
	1080i	33,8	60	○	—	○
	1080i	28,1	50	○	—	○
	1080p	27	24	○	—	○
	1080p	28	25	○	—	○
	1080p	33,7	30	○	—	○
	1080p	56,3	50	○	—	○
	1080p	67,5	60	○	—	○

Πίνακας συμβατότητας Βίντεο True 3D

Αναλύσεις εισόδου		Χρονισμός εισόδου	
HDMI 1.4a Είσοδος 3D	1280 x 720p @50Hz	Top-and-Bottom	
	1280 x 720p @60Hz	Top-and-Bottom	
	1280 x 720p @50Hz	Συσκευασία πλαισίου	
	1280 x 720p @60Hz	Συσκευασία πλαισίου	
	1920 x 1080i @50Hz	SBS (κατά το ήμισυ)	
	1920 x 1080i @60Hz	SBS (κατά το ήμισυ)	
	1920 x 1080p @24Hz	Top-and-Bottom	
	1920 x 1080p @24Hz	Συσκευασία πλαισίου	
HDMI 1.3	1920 x 1080i @50Hz	SBS (κατά το ήμισυ)	Η λειτουργία SBS είναι ενεργοποιημένη
	1920 x 1080i @60Hz		
	1280 x 720p @50Hz		
	1280 x 720p @60Hz		
	1920 x 1080i @50Hz	Top-and-Bottom	Η λειτουργία TAB είναι ενεργοποιημένη
	1920 x 1080i @60Hz		
	1280 x 720p @50Hz		
	1280 x 720p @60Hz		
480i	HQFS	Ενώ το Φορμά 3D είναι Frame Sequential	

- Αν η είσοδος 3D είναι 1080p @24Hz, η DMD θα πρέπει να αναπαράγεται με ολοκληρωμένο πολλαπλών με λειτουργία 3D.
- Το 1080i @25Hz και το 720p @50Hz θα εκτελείται σε 100Hz, άλλος χρονισμός 3D θα εκτελείται σε 120Hz.

ΠΑΡΑΡΤΗΜΑΤΑ

Εντολές Telnet

- Θύρα: Υποστήριξη 3 θυρών 23/1023/2023
- Πολλαπλές συνδέσεις: Ο προτζέκτορας θα μπορούσε να λάβει εντολές από διαφορετικές θύρες ταυτόχρονα
- Εντολή Φορμά: Ακολουθήστε την εντολή φορμά RS232 (υποστηρίζονται και τα δύο: ASCII και HEX)
- Απάντηση Εντολής: Ακολουθήστε το μήνυμα επιστροφής RS232.

Lead Code	Projector ID	Command ID	Space	Variable	Carriage Return
Standby State					
~	x	x	x	n	CR
Fix code One Digit~	00	Defined by Optoma 2 or 3 Digit. See the Follow content	One Digit	Per item Definition	Fix code One Digit

Σημείωση: Για ευρεία ανάλυση οθόνης (WXGA), η υποστηριζόμενη συμβατότητα εξαρτάται από το μοντέλο του Notebook/PC.

Εντολές Εντοπισμού Συσκευής AMX

- DP : 239.255.250.250
- Αρ. Θύρας : 9131
- Κάθε πληροφορία μετάδοσης UDP, όπως παρακάτω, ανανεώνεται κάθε 40 δευτερόλεπτα περίπου

Command	Description	Remark (Parameter)
Device-UUID	MAC address (Hex value without ':' separator)	12 digits
Device-SKDCClass	The Duet DeviceSdk class name	VideoProjector
Device-Make	Maker name	MakerPXLW
Device-Model	Model name	Projector
Config-URL	Device's IP address LAN IP address is shown up if LAN IP address is valid. Wireless LAN IP address is shown up if Wireless LAN IP address is valid.	http://xxx.xxx.xxx.xxx/index.html
Revision	The revision must follow a major.minor.micro scheme. The revision is only increased if the command protocol is modified.	1.0.0

Σημείωση:

- Για ευρεία ανάλυση οθόνης (WXGA), η υποστηριζόμενη συμβατότητα εξαρτάται από το μοντέλο του Notebook/PC.
- Η λειτουργία AMX υποστηρίζει μόνο τον Εντοπισμό Συσκευής AMX.
- Η μετάδοση πληροφοριών πραγματοποιείται μόνο μέσω έγκυρης διεπαφής.
- Δυνατότητα υποστήριξης και των δύο διεπαφών (LAN και Wireless LAN) ταυτόχρονα.
- Εάν έχει χρησιμοποιηθεί «Επικύρωση Beacon». Παρακαλούμε να προσέξετε τις παρακάτω πληροφορίες.

ΠΑΡΑΡΤΗΜΑΤΑ

Υποστηριζόμενες εντολές PJLink™

Στον παρακάτω πίνακα φαίνονται οι εντολές ελέγχου του προβολέα μέσω του πρωτοκόλλου PJLink™.

Παρατήρηση Περιγραφής Εντολής (Παράμετρος)

Command	Description	Remark (Parameter)
POWR	Power control	0 = Standby 1 = Power on
POWR?	Inquiry about the power state	0 = Standby 1 = Power on 2 = Cooling down 3 = Warming up
INPT	INPT Input switching	11 = VGA1
INPT?	Inquiry about input switching	12 = VGA2 13 = Component 14 = BNC 21 = VIDEO 22 = S-VIDEO 31 = HDMI 1 32 = HDMI 2
AVMT	Mute control	30 = Video and audio mute disable
AVMT?	Inquiry about the mute state	31 = Video and audio mute enable
ERST?	Inquiry about the error state	1st byte: Fan error, 0 or 2 2nd byte: Lamp error, 0 to 2 3rd byte: Temperature error, 0 or 2 4th byte: Cover open error, 0 or 2 5th byte: Filter error, 0 or 2 6th byte: Other error, 0 or 2 0 to 2 mean as follows: 0 = No error detected, 1 = Warning, 2 = Error
LAMP?	Inquiry about the lamp state	1st value (1 to 5 digits): Cumulative LAMP operating time (This item shows a lamp operating time (hour) calculated based on that LAMP MODE is LOW.) 2nd value: 0 = Lamp off, 1 = Lamp on
INST?	Inquiry about the available inputs	The following value is returned. "11 12 21 22 31 32"
NAME?	Inquiry about the projector name	The projector name set on the NETWORK menu or the ProjectorView Setup window is returned
INF1?	Inquiry about the manufacturer name	"Optoma" is returned.
INF2?	Inquiry about the model name	"XXXXX" is returned.
INF0?	Inquiry about other information	No other information is available. No parameter is returned.
CLSS?	Inquiry about the class information	"1" is returned.

Σημείωση:

- Αυτός ο προτζέκτορας είναι πλήρως συμβατός με τις προδιαγραφές του JBMIA PJLink™ Κλάσης 1. Υποστηρίζει όλες τις εντολές όπως αυτές ορίζονται από το PJLink™ Κλάσης 1, και η συμμόρφωση αυτή έχει ελεγχθεί σε σχέση με τα στάνταρ χαρακτηριστικά του PJLink™ Έκδοση 1.0.
- Στα παραπάνω μηνύματα οι ενδείξεις "XXXXX" είναι αριθμοί που διαφέρουν ανάλογα με το μοντέλο.

ΠΑΡΑΡΤΗΜΑΤΑ

Trademarks

- DLP is trademarks of Texas Instruments.
- IBM is a trademark or registered trademark of International Business Machines Corporation.
- Macintosh, Mac OS X, iMac, and PowerBook are trademarks of Apple Inc., registered in the U.S. and other countries.
- Microsoft, Windows, Windows Vista, Internet Explorer and PowerPoint are either a registered trademark or trademark of Microsoft Corporation in the United States and/or other countries.
- HDMI, the HDMI Logo and High-Definition Multimedia Interface are trademarks or registered trademarks of HDMI Licensing LLC.
- AMX Device Discovery
The projector is monitored and controlled by the control system of AMX.
- Crestron RoomView Connected™
The projector is monitored and controlled by the control system and software of Crestron Electronics, Inc.
- PJLink™
PJLink trademark is a trademark applied for registration or is already registered in Japan, the United States of America and other countries and areas.

This projector supports standard protocol PJLink™ for projector control and you can control and monitor projector's operations using the same application among projectors of different models and different manufacturers.
- Other product and company names mentioned in this user's manual may be the trademarks or registered trademarks of their respective holders.
- About Crestron RoomView Connected™
Electronics, Inc. to facilitate configuration of the control system of Crestron and its target devices.
For details, see the website of Crestron Electronics, Inc.
URL <http://www.crestron.com>
URL <http://www.crestron.com/getroomview/>

ΠΑΡΑΡΤΗΜΑΤΑ

Σημείωση εγκατάστασης προβολέα

- Τοποθετήστε τον προβολέα σε οριζόντια θέση.
 - **Η γωνία κλίσης του προβολέα δεν πρέπει να υπερβαίνει τις 5 μοίρες**, ούτε θα πρέπει ο προβολέας να εγκατασταθεί με οποιονδήποτε άλλο τρόπο, παρά μόνο με το στήριγμα επιφάνειας ή οροφής, διαφορετικά η διάρκεια ζωής της λυχνίας μπορεί να μειωθεί δραματικά και ενδεχομένως να οδηγήσει σε άλλες **απρόβλεπτες βλάβες**.

Εγκατάσταση Οροφής

1. Για να αποφύγετε βλάβη στον προβολέα σας, παρακαλούμε χρησιμοποιήστε το στήριγμα οροφής της Optoma.
2. Αν επιθυμείτε να χρησιμοποιήσετε ένα κιτ προσάρτησης οροφής τρίτων κατασκευαστών, παρακαλούμε βεβαιωθείτε πως οι βίδες που χρησιμοποιούνται για την προσάρτηση στον προβολέα ανταποκρίνονται στις παρακάτω προδιαγραφές:
 - Τύπος βίδας: M4
 - Μέγιστο μήκος βίδας: 11mm
 - Ελάχιστο μήκος βίδας: 9mm

Σημείωση: Σημειώστε πως ζημιές που έχουν προκληθεί από λάθος εγκατάσταση θα ακυρώσουν την εγγύηση.

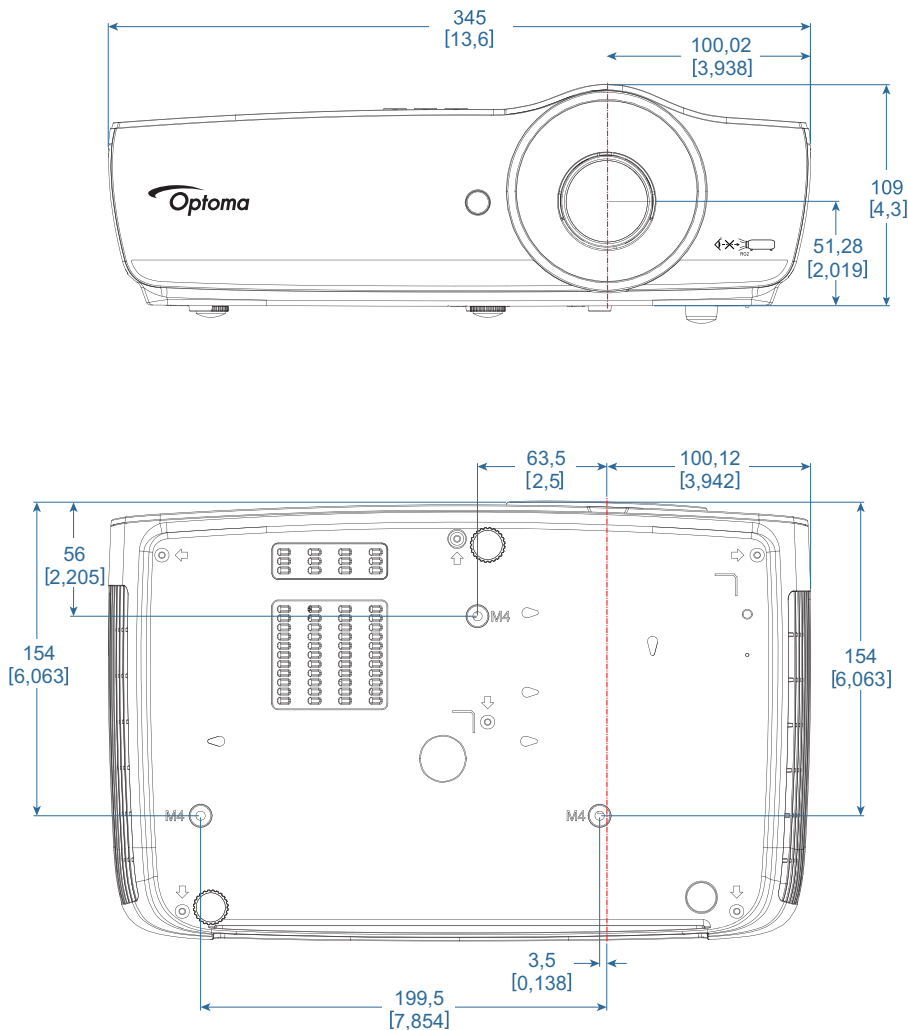

Προειδοποίηση:

- Αν αγοράσετε στήριγμα οροφής από άλλη εταιρία, σιγουρευτείτε ότι χρησιμοποιείτε το σωστό μέγεθος βίδας. Το μέγεθος βίδας διαφέρει ανάλογα με το στήριγμα. Εξαρτάται από το πάχος του δίσκου.
- Σιγουρευτείτε ότι διατηρείτε τουλάχιστον 10 εκ. απόσταση μεταξύ της οροφής και της βάσης του προβολέα.
- Αποφεύγετε να εγκαθιστάτε τον προβολέα κοντά σε πηγή θερμότητας.



ΠΑΡΑΡΤΗΜΑΤΑ

Γραφεία της Optoma Διεθνώς

Για επισκευές ή υποστήριξη παρακαλούμε επικοινωνήστε με το τοπικό σας γραφείο.



USA

47697 Westinghouse Drive,
Fremont, CA 94539, USA
www.optomausa.com

 888-289-6786
 510-897-8601
 services@optoma.com



Canada

47697 Westinghouse Drive,
Fremont, CA 94539, USA
www.optomausa.com

 888-289-6786
 510-897-8601
 services@optoma.com

Latin America

47697 Westinghouse Drive,
Fremont, CA 94539, USA
www.optomausa.com

 888-289-6786
 510-897-8601
 services@optoma.com



Europe

Unit 1, Network 41, Bourne End Mills
Hemel Hempstead, Herts, HP1 2UJ
United Kingdom
www.optoma.eu
Service Tel : +44 (0)1923 691865

 +44 (0) 1923 691 800
 +44 (0) 1923 691 888
 service@tsc-europe.com



Benelux BV

Randstad 22-123
1316 BW Almere
The Netherlands
www.optoma.nl

 +31 (0) 36 820 0252
 +31 (0) 36 548 9052

France

Bâtiment E
81-83 avenue Edouard Vaillant
92100 Boulogne Billancourt, France

 +33 1 41 46 12 20
 +33 1 41 46 94 35
 savoptoma@optoma.fr



Spain

C/ José Hierro,36 Of. 1C
28522 Rivas VaciaMadrid,
Spain

 +34 91 499 06 06
 +34 91 670 08 32



Deutschland

Wiesenstrasse 21 W
D40549 Düsseldorf,
Germany

 +49 (0) 211 506 6670
 +49 (0) 211 506 66799
 info@optoma.de

Scandinavia



Lerpeveien 25
3040 Drammen
Norway

 +47 32 98 89 90
 +47 32 98 89 99
 info@optoma.no

PO.BOX 9515
3038 Drammen
Norway

Korea

WOOMI TECH.CO.,LTD.
4F, Minu Bldg.33-14, Kangnam-Ku,
Seoul,135-815, KOREA
korea.optoma.com

 +82+2+34430004
 +82+2+34430005



Japan

東京都足立区綾瀬3-25-18
株式会社オーエス
コンタクトセンター:0120-380-495

 info@os-worldwide.com
www.os-worldwide.com



Taiwan

12F., No.213, Sec. 3, Beixin Rd.,
Xindian Dist., New Taipei City 231,
Taiwan, R.O.C.
www.optoma.com.tw

 +886-2-8911-8600
 +886-2-8911-6550
 services@optoma.com.tw
asia.optoma.com



Hong Kong

Unit A, 27/F Dragon Centre,
79 Wing Hong Street,
Cheung Sha Wan,
Kowloon, Hong Kong

 +852-2396-8968
 +852-2370-1222
www.optoma.com.hk

China

5F, No. 1205, Kaixuan Rd.,
Changning District
Shanghai, 200052, China

 +86-21-62947376
 +86-21-62947375
www.optoma.com.cn

ΠΑΡΑΡΤΗΜΑΤΑ

Κανονισμοί & Γνωστοποιήσεις Ασφαλείας

Αυτό το παράρτημα αναγράφει τις γενικές ανακοινώσεις του Προβολέα.

Ειδοποίηση της Ομοσπονδιακής Επιτροπής Τηλεπικοινωνιών (FCC)

Αυτή η συσκευή έχει δοκιμαστεί και έχει βρεθεί πως συμμορφώνεται με τα όρια για μια ψηφιακή συσκευή Κλάσης Β σύμφωνα με το Μέρος 15 των Κανονισμών της FCC. Τα όρια αυτά έχουν σχεδιαστεί για να παρέχουν εύλογη προστασία έναντι επιβλαβών παρεμβολών σε οικιακή εγκατάσταση. Αυτή η συσκευή παράγει, χρησιμοποιεί, και μπορεί να εκπέμψει ενέργεια ραδιοσυχνότητας και, αν δεν εγκατασταθεί και χρησιμοποιηθεί σύμφωνα με τις οδηγίες, μπορεί να προκαλέσει βλαβερή παρεμβολή σε ραδιοεπικοινωνίες.

Ωστόσο, δεν παρέχεται εγγύηση ότι δεν θα υπάρξουν παρεμβολές σε συγκεκριμένες εγκαταστάσεις. Αν αυτή η συσκευή προκαλέσει βλαβερή παρεμβολή στην ραδιοφωνική ή τηλεοπτική λήψη, πράγμα που μπορεί να καθοριστεί με το άνοιγμα και το κλείσιμο του εξοπλισμού, ο χρήστης ενθαρρύνεται να δοκιμάσει να διορθώσει την παρεμβολή με ένα ή περισσότερα από τα ακόλουθα μέτρα:

- Ρυθμίζοντας ή τοποθετώντας την κεραία λήψης σε άλλη θέση.
- Αυξάνοντας το διαχωρισμό μεταξύ του εξοπλισμού και του δέκτη.
- Συνδέοντας τη συσκευή σε μια πρίζα ή ένα κύκλωμα διαφορετικό από αυτό στο οποίο είναι συνδεδεμένος ο δέκτης.
- Συμβουλευτείτε το κατάστημα αγοράς ή έναν έμπειρο τεχνικό ραδιόφωνου/τηλεόρασης για βοήθεια.

Προσοχή: Θωρακισμένα καλώδια

Όλες οι συνδέσεις με άλλες συσκευές πρέπει να γίνονται με τη χρήση θωρακισμένων καλωδίων για να διατηρείται η συμμόρφωση με τους κανονισμούς της FCC.

Προσοχή

Αλλαγές ή τροποποιήσεις που δεν έχουν εγκριθεί ρητώς από τον κατασκευαστή μπορεί να ακυρώσουν την αρμοδιότητα του χρήστη, η οποία παραχωρείται από την Ομοσπονδιακή Επιτροπή Επικοινωνιών (Federal Communications Commission), να λειτουργεί αυτόν τον προβολέα.

Συνθήκες λειτουργίας

Η παρούσα συσκευή συμμορφώνεται με τις απαιτήσεις που ορίζονται στο Τμήμα 15 του Κανονισμού FCC. Η λειτουργία της υπόκειται στις ακόλουθες δύο συνθήκες:

1. Η συσκευή αυτή δεν θα προκαλέσει επιβλαβείς παρεμβολές, και
2. Η συσκευή αυτή πρέπει να αποδέχεται παρεμβολές, συμπεριλαμβανομένων των παρεμβολών που μπορούν να προκαλέσουν μη επιθυμητές λειτουργίες.

Προσοχή: Για Καναδούς χρήστες

Αυτή η ψηφιακή συσκευή Κλάσης Β συμμορφώνεται με το Καναδικό κανονισμό ICES-003.

Remarque à l'intention des utilisateurs canadiens

Cet appareil numérique de la classe B est conforme a la norme NMB-003 du Canada.

Δήλωση Συμμόρφωσης για χώρες της ΕΕ

- Οδηγία EMC 2014/30/EU (περιλαμβανομένων των τροποποιήσεων)
- Οδηγία χαμηλής τάσης 2014/35/EU
- Οδηγία R & TTE 1999/5/EC (Αν το προϊόν έχει λειτουργία RF)
- Οδηγία RoHS 2011/65/EU
- Περί Προϊόντων που Καταναλώνουν Ενέργεια (ErP) 2009/125/EC



Οδηγίες απόθεσης πορριμμάτων

Μην πετάτε την παρούσα ηλεκτρονική συσκευή στα οικιακά απορρίμματα. Για μείωση της ρύπανσης και διασφάλιση της προστασίας του παγκόσμιου περιβάλλοντος, ανακυκλώστε το.

