

Máy chiếu DLP®

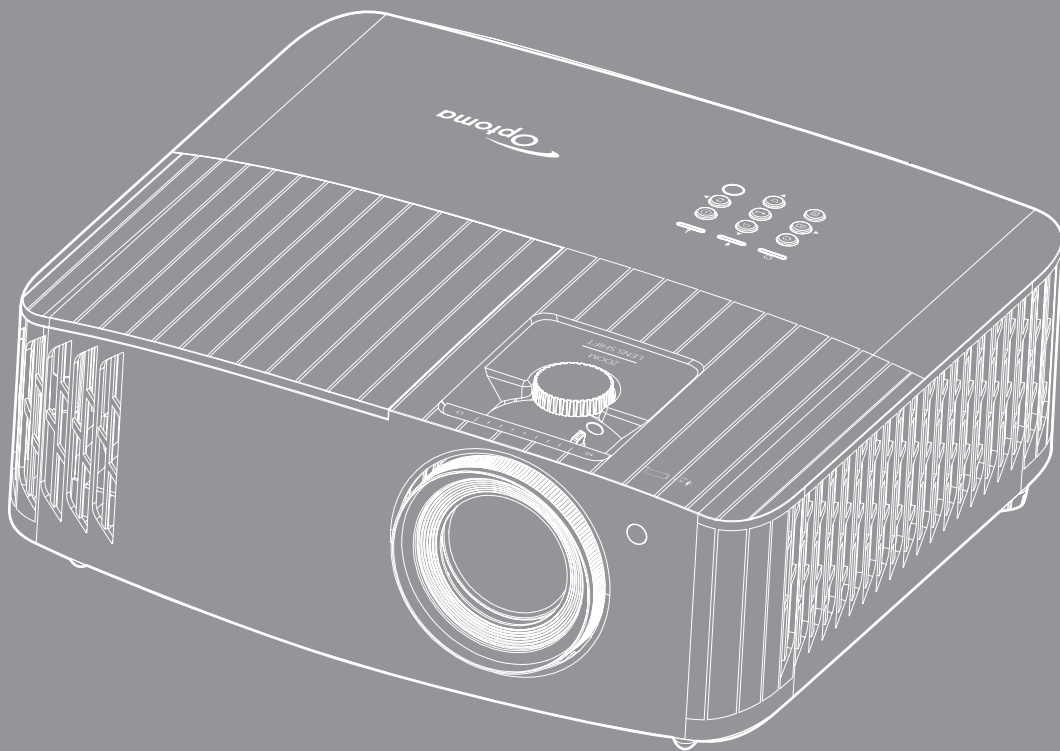



MỤC LỤC

AN TOÀN	4
<i>Hướng dẫn an toàn quan trọng</i>	<i>4</i>
<i>Lau ống kính.....</i>	<i>5</i>
<i>Thông tin an toàn 3D.....</i>	<i>6</i>
<i>Bản quyền</i>	<i>6</i>
<i>Khước từ trách nhiệm.....</i>	<i>7</i>
<i>Nhận biết thương hiệu.....</i>	<i>7</i>
<i>FCC.....</i>	<i>7</i>
<i>Tuyên bố tuân thủ quy định của các quốc gia thuộc Liên minh châu Âu.....</i>	<i>8</i>
<i>WEEE.....</i>	<i>8</i>
GIỚI THIỆU.....	9
<i>Tổng quan về gói sản phẩm.....</i>	<i>9</i>
<i>Phụ kiện chuẩn.....</i>	<i>9</i>
<i>Phụ kiện tùy chọn.....</i>	<i>9</i>
<i>Tổng quan về Sản phẩm</i>	<i>10</i>
<i>Kết nối</i>	<i>11</i>
<i>Bàn phím.....</i>	<i>12</i>
<i>Điều khiển từ xa</i>	<i>13</i>
THIẾT LẬP VÀ LẮP ĐẶT	14
<i>Lắp đặt máy chiếu.....</i>	<i>14</i>
<i>Kết nối các nguồn tín hiệu với máy chiếu.....</i>	<i>15</i>
<i>Chỉnh hình chiếu.....</i>	<i>16</i>
<i>Thiết lập điều khiển từ xa</i>	<i>17</i>
SỬ DỤNG MÁY CHIẾU	19
<i>Bật/tắt nguồn máy chiếu.....</i>	<i>19</i>
<i>Chọn nguồn tín hiệu đầu vào</i>	<i>21</i>
<i>Điều hướng menu và các tính năng</i>	<i>22</i>
<i>Sơ đồ menu OSD</i>	<i>23</i>
<i>Menu hiển thị.....</i>	<i>30</i>
<i>Menu Âm thanh</i>	<i>35</i>
<i>Menu Thiết lập.....</i>	<i>35</i>
<i>Menu Thông tin.....</i>	<i>39</i>
BẢO DƯỠNG	40
<i>Thay đèn (Chỉ dành cho nhân viên bảo trì)</i>	<i>40</i>
<i>Lắp đặt và vệ sinh tấm lọc bụi.....</i>	<i>42</i>

THÔNG TIN BỔ SUNG 43

<i>Độ phân giải tương thích</i>	<i>43</i>
<i>Cỡ hình và khoảng cách chiếu</i>	<i>47</i>
<i>Kích thước máy chiếu và lắp đặt giá treo trần</i>	<i>48</i>
<i>Mã điều khiển từ xa hồng ngoại</i>	<i>49</i>
<i>Khắc phục sự cố</i>	<i>51</i>
<i>Chỉ báo cảnh báo</i>	<i>53</i>
<i>Thông số kỹ thuật</i>	<i>55</i>
<i>Văn phòng toàn cầu của Optoma</i>	<i>56</i>
<i>Hoa Kỳ</i>	<i>56</i>

AN TOÀN

	Biểu tượng ánh chớp có đầu mũi tên trong tam giác đều nhằm mục đích cảnh báo người dùng về "điện thế nguy hiểm" không được cách điện trong vỏ ngoài của sản phẩm và độ lớn có thể đủ mạnh dẫn đến nguy cơ điện giật cho người.
	Dấu than trong tam giác đều nhằm mục đích cảnh báo người dùng về các hướng dẫn bảo dưỡng (bảo trì) và vận hành quan trọng trong tài liệu đi kèm thiết bị.

Vui lòng thực hiện theo mọi cảnh báo, thận trọng và bảo dưỡng được khuyến nghị trong sách hướng dẫn sử dụng này.

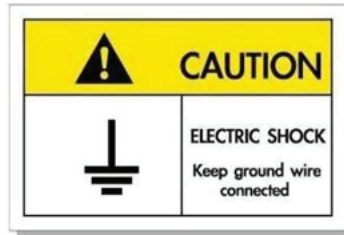

Để tránh bị điện giật, máy và các thiết bị ngoại vi phải được nối đất đúng cách (đã nối đất).

Hướng dẫn an toàn quan trọng

- Để kéo dài tuổi thọ hiệu quả của đèn, đảm bảo giữ đèn bật trong ít nhất 60 giây và tránh tắt máy cưỡng bức.

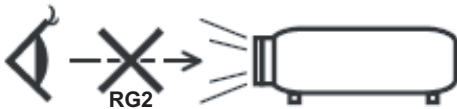

- Không được nhìn thẳng vào chùm tia sáng, RG2.
Giống như mọi nguồn sáng khác, không được nhìn thẳng vào chùm tia sáng trực tiếp, RG2 IEC 62471-5:2015.
- Không chặn các lỗ thông khí. Để đảm bảo hoạt động đáng tin cậy của máy chiếu và để bảo vệ chống quá nhiệt, bạn nên đặt máy chiếu ở vị trí không chặn lỗ thông khí. Ví dụ, không đặt máy chiếu trên bàn cà phê, ghế sofa, giường, v.v. chật chội. Không đặt máy chiếu ở nơi bí như giá sách hoặc ngăn kéo hạn chế luồng khí.
- Để giảm nguy cơ cháy và/hoặc điện giật, không để máy chiếu dính nước hoặc hơi ẩm. Không đặt gần các nguồn nhiệt như bộ tản nhiệt, máy sưởi, lò sấy hoặc bất kỳ thiết bị nào khác như bộ khuếch đại có tỏa nhiệt.
- Không để đồ vật hoặc chất lỏng lọt vào máy chiếu. Chúng có thể chạm vào các điểm điện thế nguy hiểm và làm ngắn mạch các bộ phận có thể dẫn đến cháy hoặc điện giật.
- Không sử dụng trong các điều kiện sau:
 - Trong môi trường nóng, lạnh hoặc ẩm khắc nghiệt.
 - (i) Đảm bảo nhiệt độ xung quanh phòng là 5°C ~ 40°C
 - (ii) Độ ẩm tương đối là 10% ~ 85%
 - Ở khu vực dễ có nhiều bụi bặm.
 - Gần một thiết bị phát ra từ trường mạnh.
 - Dưới ánh nắng trực tiếp.
- Không dùng máy chiếu ở những nơi có thể xuất hiện các loại khí dễ cháy nổ trong môi trường. Đèn bên trong máy chiếu trở nên rất nóng khi đang sử dụng và khí ga có thể bốc cháy và gây ra hỏa hoạn.
- Không sử dụng thiết bị nếu nó đã bị hỏng hoặc lạm dụng về mặt vật lý. Hư hỏng/lạm dụng vật lý có thể là (nhưng không giới hạn ở):
 - Thiết bị đã bị rơi.
 - Dây nguồn hoặc phích cắm bị hỏng.

- Chất lỏng bị đổ vào máy chiếu.
 - Máy chiếu bị dính nước mưa hoặc hơi ẩm.
 - Một số vật rơi vào trong máy chiếu hoặc một số chi tiết bên trong bị lỏng.
 - Không đặt máy chiếu trên bề mặt không ổn định. Máy chiếu có thể rơi và gây chấn thương cho mọi người hoặc máy chiếu có thể bị hỏng.
 - Đừng che kín ánh sáng thoát ra từ ống kính máy chiếu khi đang hoạt động. Ánh sáng có thể làm nóng chảy vật dụng, gây bỏng hoặc phát hỏa.
 - Vui lòng không mở hoặc tháo rời máy chiếu vì việc này có thể dẫn đến điện giật.
 - Không cố tự bảo dưỡng thiết bị. Mở hoặc tháo vỏ có thể làm bạn bị điện giật hoặc gặp rủi ro khác. Vui lòng liên hệ với Optoma trước khi bạn gửi thiết bị để sửa chữa.
 - Xem vỏ ngoài của máy chiếu để biết các ký hiệu liên quan.
 - Thiết bị chỉ được sửa chữa bởi nhân viên bảo dưỡng phù hợp.
 - Chỉ sử dụng phụ tùng/phụ kiện do nhà sản xuất chỉ định.
 - Không nhìn thẳng vào ống kính máy chiếu trong khi sử dụng. Ánh sáng chói có thể làm mắt bạn bị tổn thương.
 - Hãy để thiết bị nguội trước khi thay đèn. Thực hiện theo các hướng dẫn như mô tả ở trang 40-41.
 - Máy chiếu này sẽ tự phát hiện tuổi thọ của bóng đèn. Vui lòng đảm bảo thay bóng đèn khi nó hiển thị các thông báo cảnh báo.
 - Cài lại chức năng "Lamp Reset (Thiết lập lại đèn)" từ menu hiển thị trên màn hình "Lamp Settings (Các chế độ của bóng đèn)" sau khi thay cụm đèn.
 - Khi tắt máy chiếu, vui lòng đảm bảo hoàn tất chu kỳ làm mát trước khi ngắt điện. Chờ 90 giây để máy chiếu nguội.
 - Khi đèn đạt đến mức hết hạn sử dụng, thông báo "Lamp life exceeded. (Vượt quá tuổi thọ đèn.)" sẽ hiển thị trên màn hình. Vui lòng liên hệ với đại lý bán hàng hoặc trung tâm bảo hành trong nước để được thay đèn càng sớm càng tốt.
 - Tắt máy và rút phích cắm khỏi ổ cắm AC trước khi lau sản phẩm.
 - Dùng khăn khô mềm với chất tẩy rửa nhẹ để lau hốc hiển thị. Sử dụng các chất tẩy rửa ăn mòn, chất sáp hoặc dung môi để vệ sinh thiết bị.
 - Ngắt phích cắm khỏi ổ cắm AC nếu không sử dụng sản phẩm trong thời gian dài.
- Lưu ý:** Khi bóng đèn hết tuổi thọ sử dụng, máy chiếu sẽ không bật được cho đến khi cụm đèn được thay. Để thay đèn mới, hãy thực hiện theo quy trình trong phần "Thay đèn mới" ở trang 40-41.
- Không lắp đặt máy chiếu ở những nơi có thể bị rung động hoặc va đập.
 - Không chạm vào ống kính bằng tay trần.
 - Tháo (các) cục pin ra khỏi điều khiển từ xa trước khi cất giữ. Nếu (các) cục pin vẫn để lại trong điều khiển từ xa trong thời gian dài, chúng có thể rò rỉ.
 - Không sử dụng hoặc cất giữ máy chiếu ở những nơi có thể xuất hiện khói từ dầu hoặc thuốc lá, vì khói có thể ảnh hưởng bất lợi đến chất lượng hoạt động của máy chiếu.
 - Hãy tuân thủ cách lắp đặt hướng máy chiếu thích hợp vì lắp đặt không quy chuẩn có thể ảnh hưởng đến hiệu suất máy chiếu.
 - Sử dụng bộ ổ cắm điện và/hoặc bộ chống sốc điện. Vì sự cố cúp điện và yếu nguồn có thể LÀM HỎNG các thiết bị.

Lau ống kính

- Trước khi vệ sinh ống kính, đảm bảo tắt máy chiếu và rút dây nguồn ra để nó nguội hoàn toàn.
- Sử dụng bình khí nén để loại bỏ bụi bẩn.
- Sử dụng loại khăn đặc biệt để lau ống kính nhẹ nhàng. Không chạm tay vào ống kính.
- Không sử dụng chất tẩy rửa có tính kiềm/axit hoặc dung môi dễ bay hơi như cồn để lau ống kính. Nếu ống kính bị hỏng do quá trình lau chùi, nó không được bảo hành.



Cảnh báo: Không dùng bình xịt chứa khí dễ cháy để loại bỏ bụi bẩn khỏi ống kính. Điều này có thể gây ra hỏa hoạn do nhiệt quá cao bên trong máy chiếu.



Cảnh báo: Không vệ sinh ống kính nếu máy chiếu nóng lên vì điều này có thể khiến lớp bề mặt ống kính bị bong ra.



Cảnh báo: Không lau hoặc chạm vào ống kính bằng vật cứng.

Thông tin an toàn 3D

Hãy tuân thủ mọi cảnh báo và cách phòng ngừa như khuyến nghị trước khi bạn hoặc con mình sử dụng chức năng 3D.

Cảnh báo

Trẻ em và thanh thiếu niên có thể dễ gặp các vấn đề sức khỏe liên quan đến việc xem 3D hơn và cần được giám sát chặt khi xem các hình ảnh này.

Cảnh báo về Co giật Do Nhạy cảm với Ánh sáng và Các Nguy cơ Sức khỏe Khác

- Một số người xem có thể bị co giật động kinh hay đột quỵ khi tiếp xúc với một số hình ảnh hay ánh sáng nhấp nháy có trong một số hình ảnh từ Máy chiếu hoặc trò chơi điện tử. Nếu bạn bị như vậy hoặc có tiền sử gia đình về động kinh hay đột quỵ, vui lòng tham khảo ý kiến chuyên gia y tế trước khi sử dụng chức năng 3D.
- Thậm chí những người không có tiền sử cá nhân hay gia đình về động kinh hoặc đột quỵ cũng có thể có tình trạng chưa được chẩn đoán có thể gây ra co giật động kinh do nhạy cảm với ánh sáng.
- Phụ nữ có thai, người già, người mắc các bệnh trạng nghiêm trọng, người ngủ do hoặc chịu ảnh hưởng của rượu cần tránh sử dụng chức năng 3D của thiết bị.
- Nếu quý vị có bất kỳ triệu chứng nào sau đây, hãy ngừng xem ảnh 3D ngay lập tức và tham khảo ý kiến chuyên gia y tế: (1) thay đổi thị lực; (2) váng đầu; (3) chóng mặt; (4) cử động không chủ ý như mắt hoặc cơ bị giật; (5) lẫn lộn; (6) buồn nôn; (7) mất nhận thức; (8) co giật; (9) chuột rút; và/ hoặc (10) mất phương hướng. Trẻ em và thanh thiếu niên có nhiều khả năng bị những triệu chứng này hơn người lớn. Cha mẹ cần theo dõi con em mình và hỏi trẻ có bị những triệu chứng này không.
- Việc xem hình chiếu 3D cũng có thể gây ra tình trạng bệnh do chuyển động, tác động cảm giác sau đó, mất phương hướng, căng mắt và giảm ổn định về tư thế. Người dùng cần thường xuyên nghỉ giải lao để giảm khả năng xảy ra các tác động này. Nếu mắt bạn có dấu hiệu mệt mỏi hoặc kho, hay nếu bạn có bất kỳ triệu chứng nào nêu trên, hãy dừng sử dụng thiết bị này ngay lập tức và không dùng lại trong ít nhất ba mươi phút sau khi các triệu chứng đã giảm bớt.
- Việc xem hình chiếu 3D khi ngồi quá gần với màn hình trong thời gian kéo dài có thể làm hỏng thị lực của bạn. Khoảng cách xem lý tưởng tối thiểu bằng ba lần chiều cao màn hình. Tầm mắt của người xem cần ngang bằng với màn hình.
- Việc xem hình chiếu 3D trong khi đeo kính 3D trong thời gian kéo dài có thể gây đau đầu hay mệt mỏi. Nếu bạn bị đau đầu, mệt mỏi hoặc chóng mặt, hãy dừng xem hình chiếu 3D và nghỉ ngơi.
- Không sử dụng kính 3D cho bất kỳ mục đích nào khác ngoài việc xem hình chiếu 3D.
- Việc đeo kính 3D cho bất kỳ mục đích nào khác (như kính mắt nói chung, kính râm, kính bảo hộ, v.v.) có thể có hại cho thể chất của bạn và làm yếu thị lực.
- Việc xem hình chiếu 3D có thể gây mất phương hướng cho một số người xem. Do đó, KHÔNG ĐỂ MÁY CHIẾU 3D gần khu vực cầu thang mở, dây cáp, ban công hay các vật thể khác có thể bị vấp phải, mắc vào, húc ngã, vỡ hay rơi.

Bản quyền

Ấn bản này, kể cả mọi hình ảnh, minh họa và phần mềm, được bảo vệ theo các luật bản quyền quốc tế với mọi bản quyền được bảo lưu. Cấm tái bản số tay này cũng như bất cứ phần nào chứa bên trong mà không có sự đồng ý bằng văn bản của tác giả.

Khước từ trách nhiệm

Thông tin trong tài liệu này có thể chịu sự thay đổi mà không cần thông báo trước. Nhà sản xuất không đưa ra bất cứ tuyên bố hoặc chính sách bảo hành nào đối với các nội dung liên quan và đặc biệt khước từ mọi chính sách bảo hành gián tiếp về tính thương mại hay khả năng tương thích của sản phẩm cho bất kỳ mục đích cụ thể nào. Nhà sản xuất có quyền sửa đổi ấn bản này và thỉnh thoảng thay đổi nội dung liên quan mà không có trách nhiệm thông báo cho bất cứ cá nhân nào về những chỉnh sửa hay thay đổi đó.

Nhận biết thương hiệu

Kensington là thương hiệu đã đăng ký tại Mỹ của ACCO Brand Corporation với các số đăng ký đã được cấp và các ứng dụng đang chờ cấp bằng sáng chế ở những nước khác trên toàn thế giới.

HDMI, Biểu tượng HDMI và High-Definition Multimedia Interface (Giao diện đa phương tiện độ nét cao) là các thương hiệu hoặc thương hiệu đã đăng ký của HDMI Licensing LLC ở Mỹ và các nước khác.

DLP®, DLP Link và biểu tượng DLP là các thương hiệu đã đăng ký của Texas Instruments và BrilliantColor™ là thương hiệu của Texas Instruments.

MHL, Biểu tượng Mobile High-Definition Link và MHL là thương hiệu của MHL Licensing, LLC.

Tất cả các tên sản phẩm khác dùng trong sổ hướng dẫn sử dụng này là tài sản của các công ty sở hữu riêng và đã được công nhận.

FCC

Thiết bị này đã được kiểm thử và chứng tỏ tuân thủ các giới hạn đối với thiết bị kỹ thuật số loại B chiều theo Phần 15 của quy định FCC. Các giới hạn này nhằm cung cấp sự bảo vệ hợp lý trước nhiễu sóng có hại trong lắp đặt tại gia đình. Thiết bị này tạo ra, sử dụng và có thể phát ra năng lượng có tần số radio và, nếu không được lắp đặt và sử dụng theo đúng hướng dẫn, nó có thể làm nhiễu sóng có hại đối với liên lạc bằng radio.

Tuy nhiên, không có đảm bảo rằng nhiễu sóng sẽ không xuất hiện ở một cách lắp đặt cụ thể nào. Nếu thiết bị này gây ra nhiễu sóng có hại đối với việc tiếp nhận radio hoặc truyền hình, có thể xác định điều này bằng cách bật và tắt thiết bị, người dùng nên cố khắc phục nhiễu sóng bằng một hoặc các biện pháp sau:

- Đổi hướng hoặc đổi vị trí ăng ten nhận tín hiệu.
- Tăng khoảng cách giữa thiết bị và bộ nhận tín hiệu.
- Cắm thiết bị vào ổ cắm của mạch điện khác với nơi cắm bộ nhận tín hiệu.
- Tham khảo ý kiến của đại lý hoặc kỹ thuật viên radio/truyền hình có kinh nghiệm để được trợ giúp.

Thông báo: Cáp có vỏ bọc

Mọi kết nối tới các thiết bị máy tính phải sử dụng cáp có vỏ bọc để tuân thủ các quy định FCC.

Chú ý

Các thay đổi hoặc chỉnh sửa không được thông qua trực tiếp bởi nhà sản xuất có thể khiến cho người dùng mất quyền sử dụng máy chiếu này vốn được cấp phép bởi Ủy ban Truyền thông Liên bang.

Điều kiện hoạt động

Thiết bị này tuân thủ Phần 15 của quy định FCC. Hoạt động phải tuân theo hai điều kiện sau:

1. Thiết bị này có thể không gây nhiễu sóng có hại và
2. Thiết bị này phải chấp nhận mọi nhiễu sóng được nhận, bao gồm nhiễu sóng có thể dẫn đến hoạt động không mong muốn.

Thông báo: Người dùng Canada

Thiết bị kỹ thuật số loại B này tuân thủ tiêu chuẩn ICES-003 của Canada.

Remarque à l'intention des utilisateurs canadiens

Cet appareil numérique de la classe B est conforme à la norme NMB-003 du Canada.

Tuyên bố tuân thủ quy định của các quốc gia thuộc Liên minh châu Âu

- Chỉ thị EMC 2014/30/EC (bao gồm các sửa đổi)
- Chỉ thị 2014/35/EC về điện thế thấp
- Chỉ thị thiết bị vô tuyến (RED) 2014/53/EU (nếu sản phẩm có chức năng tần số vô tuyến)

WEEE



Hướng dẫn thải bỏ

Không vứt thiết bị điện tử này vào thùng rác khi thải bỏ. Để giảm thiểu ô nhiễm và đảm bảo sự bảo vệ tối đa cho môi trường toàn cầu, hãy tái chế thiết bị này.

GIỚI THIỆU

Tổng quan về gói sản phẩm

Cẩn thận mở hộp đựng và xác nhận là bạn đã nhận các mặt hàng như liệt kê dưới đây thuộc phụ kiện chuẩn. Một số mặt hàng thuộc phụ kiện chuẩn có thể không có sẵn tùy theo mẫu sản phẩm, thông số kỹ thuật và khu vực mua hàng của bạn. Hãy kiểm tra với nơi mua hàng của bạn. Một số phụ kiện có thể khác nhau tùy theo khu vực.

Thẻ bảo hành chỉ được kèm theo ở một số khu vực cụ thể. Hãy liên hệ với đại lý bán hàng để có thông tin chi tiết.

Phụ kiện chuẩn

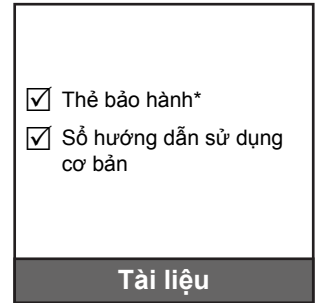
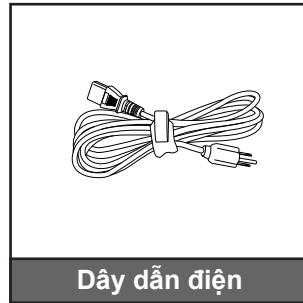
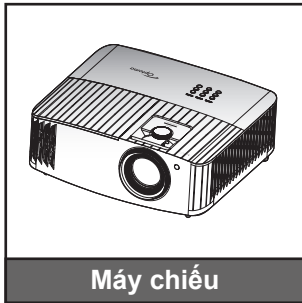

Lưu ý:

- Điều khiển từ xa thực tế có thể khác nhau tùy theo từng khu vực.
- Điều khiển từ xa được gửi kèm pin.
- * Để biết thông tin bảo hành cho khu vực châu Âu, vui lòng truy cập www.optoma.com.

Phụ kiện tùy chọn



Lưu ý: Các phụ kiện tùy chọn khác nhau tùy thuộc vào mẫu, thông số kỹ thuật và khu vực.

GIỚI THIỆU

Tổng quan về Sản phẩm

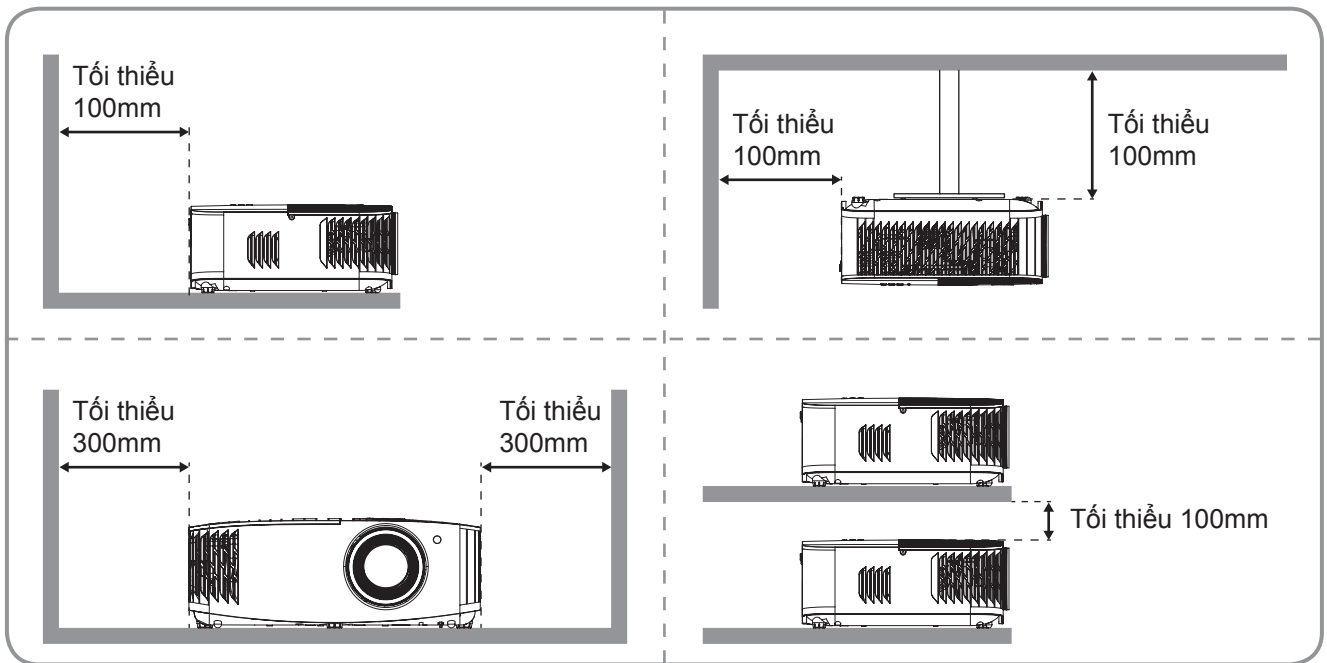
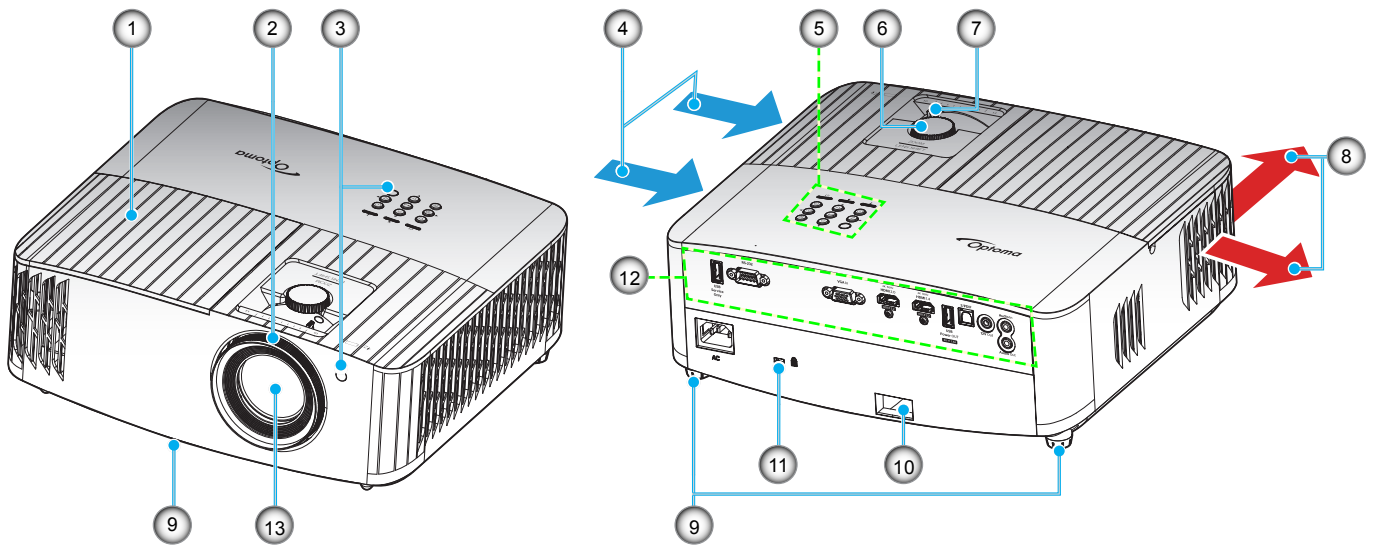

Lưu ý:

- Không chặn bít đầu vào và lỗ thông khí của máy chiếu.
- Khi sử dụng máy chiếu trong không gian kín, hãy chừa khoảng cách ít nhất 30 cm quanh đầu vào và lỗ thông khí của máy chiếu.

STT	Mục	STT	Mục
1.	Nắp đèn	8.	Thông khí (cửa thoát)
2.	Vòng chỉnh tiêu điểm	9.	Chân chỉnh độ nghiêng
3.	Bộ thu hồng ngoại (phía trước và trên)	10.	Thanh Bảo vệ
4.	Thông khí (cửa nạp)	11.	Cổng khóa Kensington™
5.	Bàn phím	12.	Đầu vào/Đầu ra
6.	Nút chỉnh ống kính	13.	Thấu kính
7.	Vòng chỉnh thu phóng		

GIỚI THIỆU

Kết nối

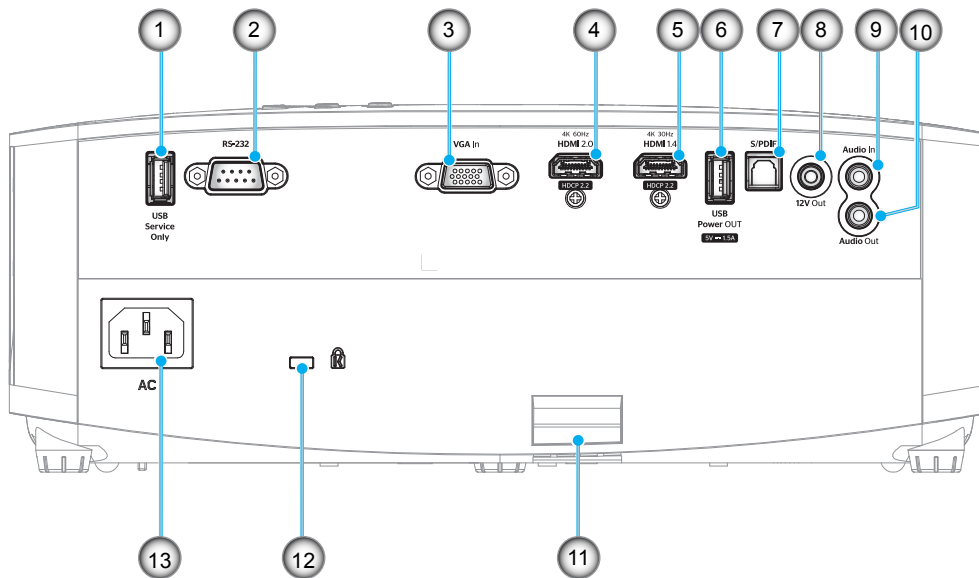

STT	Mục	STT	Mục
1.	Đầu nối USB (Chỉ để bảo trì)	8.	Đầu cắm ra 12V
2.	Đầu cắm RS-232	9.	Đầu vào âm thanh
3.	Đầu vào VGA	10.	Đầu ra âm thanh
4.	Đầu cắm HDMI 2.0	11.	Thanh Bảo vệ
5.	Đầu cắm HDMI 1.4	12.	Cổng khóa Kensington™
6.	Đầu ra nguồn USB (5V/1,5A)	13.	Ổ cắm điện
7.	Đầu cắm S/PDIF		

GIỚI THIỆU

Bàn phím

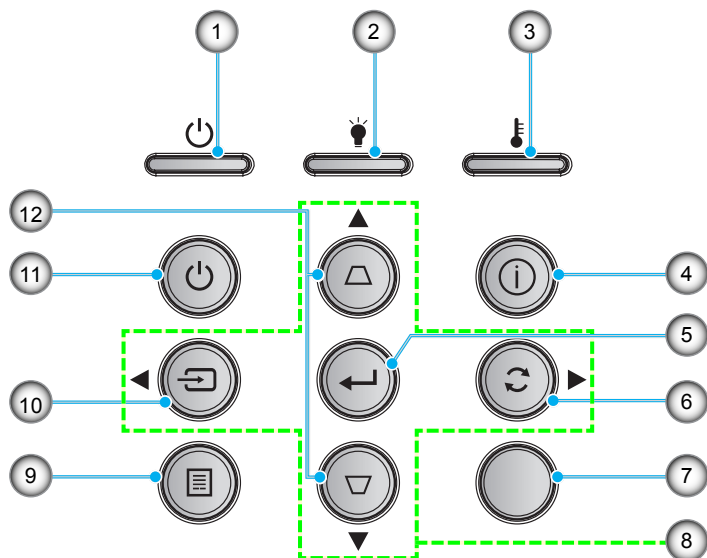

STT	Mục	STT	Mục
1.	Đèn LED Bật/Chờ	7.	Bộ thu hồng ngoại
2.	Đèn LED bóng đèn	8.	Bốn phím chọn điều hướng
3.	Đèn LED nhiệt độ	9.	Menu
4.	Thông tin	10.	Nguồn
5.	Nhập	11.	Nguồn
6.	Tái đồng bộ	12.	Hiệu chỉnh độ méo

GIỚI THIỆU

Điều khiển từ xa

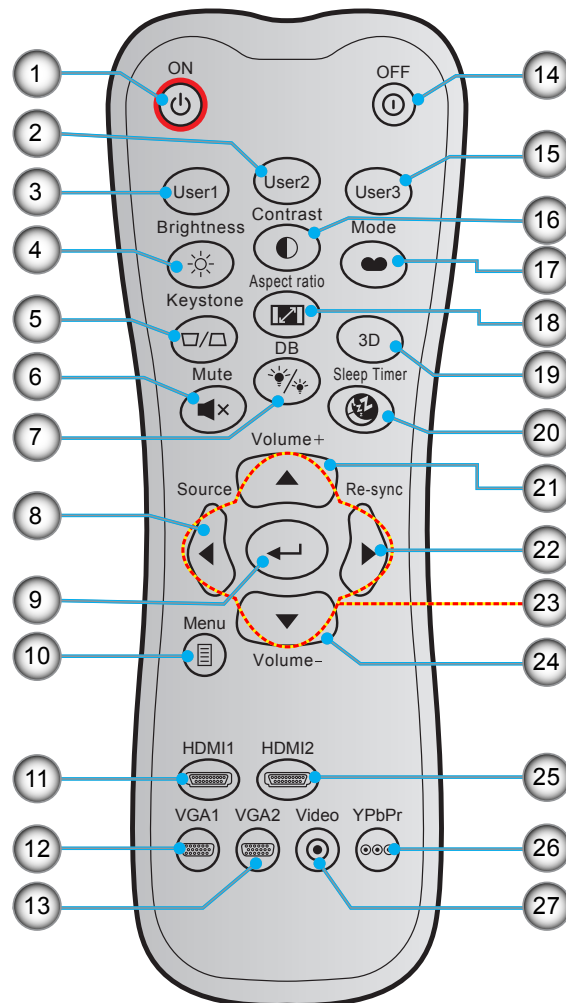

STT	Mục	STT	Mục
1.	Bật nguồn	15.	Người sử dụng 3
2.	Người sử dụng 2	16.	Độ tương phản
3.	Người sử dụng 1	17.	Chế độ hiển thị
4.	Độ sáng	18.	Tỷ lệ khung hình
5.	Điều chỉnh vuông hình	19.	Chế độ 3D
6.	Tắt tiếng	20.	Hẹn giờ tắt máy
7.	DB (Mức đen động)	21.	Âm lượng +
8.	Nguồn	22.	Tái đồng bộ
9.	Nhập	23.	Bốn phím chọn điều hướng
10.	Menu	24.	Âm lượng -
11.	Cổng HDMI1 (HDMI 1.4)	25.	Cổng HDMI2 (HDMI 2.0)
12.	VGA1	26.	YPbPr (không hỗ trợ)
13.	VGA2 (không hỗ trợ)	27.	Video (không hỗ trợ)
14.	Tắt nguồn		

Lưu ý: Một số phím có thể không có chức năng cho những mẫu máy không hỗ trợ các tính năng này.

THIẾT LẬP VÀ LẮP ĐẶT

Lắp đặt máy chiếu

Máy chiếu của bạn được thiết kế để lắp đặt tại một trong bốn vị trí khả dụng.

Cách bố trí phòng hoặc sở thích riêng sẽ quyết định địa điểm nào bạn cần chọn. Xem xét đến kích thước và vị trí màn hình, vị trí ổ cắm điện thích hợp, cũng như địa điểm và khoảng cách giữa máy chiếu và các trang thiết bị còn lại.

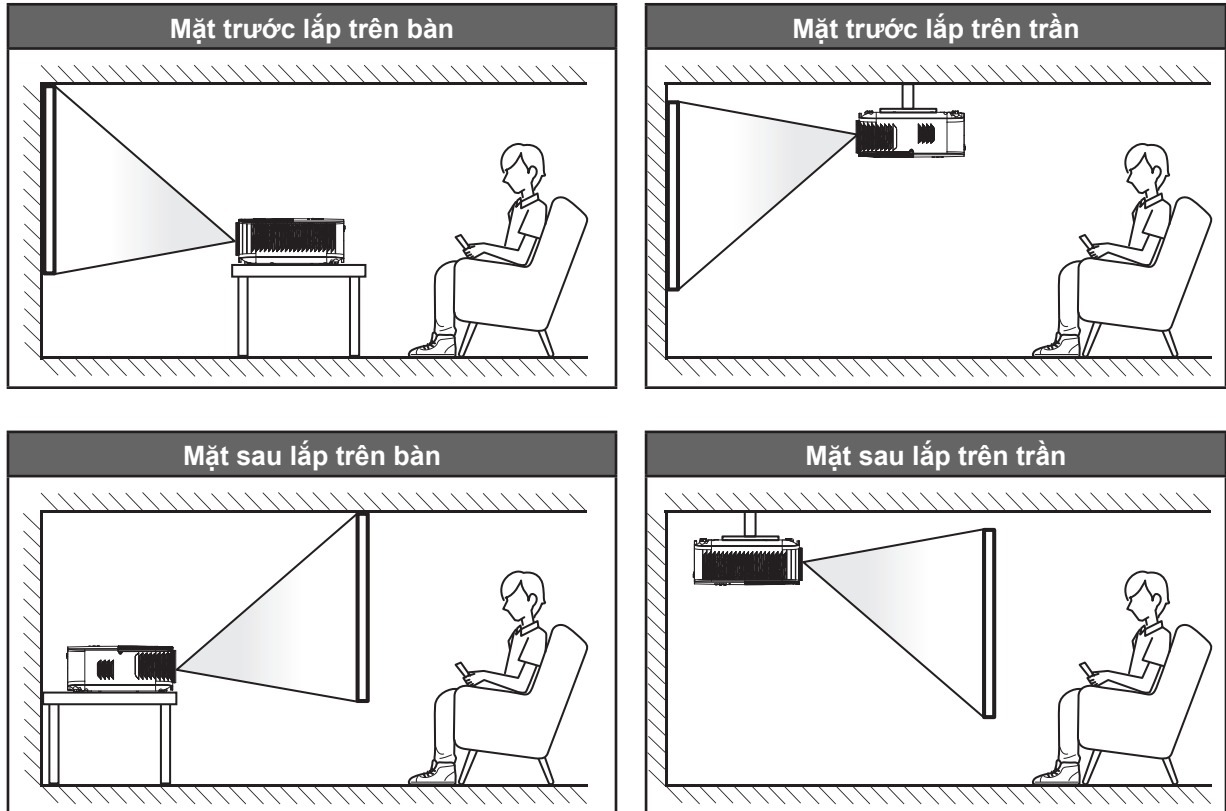

Phải đặt máy chiếu bằng phẳng trên bề mặt với một góc 90 độ và vuông góc với màn hình.

- Để biết cách xác định địa điểm lắp máy chiếu theo kích thước màn hình có sẵn, hãy tham khảo bảng khoảng cách ở trang 47.
- Để biết cách xác định kích thước màn hình theo khoảng cách có sẵn, hãy tham khảo bảng khoảng cách ở trang 47.

Lưu ý: Máy chiếu đặt càng xa màn hình thì kích thước hình chiếu càng tăng và độ lệch dọc cũng tăng theo tỷ lệ.

QUAN TRỌNG!

Không sử dụng máy chiếu theo bất kỳ hướng nào khác với hướng mặt bàn hoặc giá treo trần. Nên đặt máy chiếu nằm ngang và không được đặt nghiêng về phía trước/sau hoặc sang trái/phải. Đặt theo bất kỳ hướng nào khác sẽ vô hiệu hóa dịch vụ bảo hành và có thể làm giảm tuổi thọ đèn máy chiếu hoặc chính máy chiếu. Để được tư vấn cách lắp đặt không quy chuẩn, xin liên hệ với Optoma.

THIẾT LẬP VÀ LẮP ĐẶT

Kết nối các nguồn tín hiệu với máy chiếu

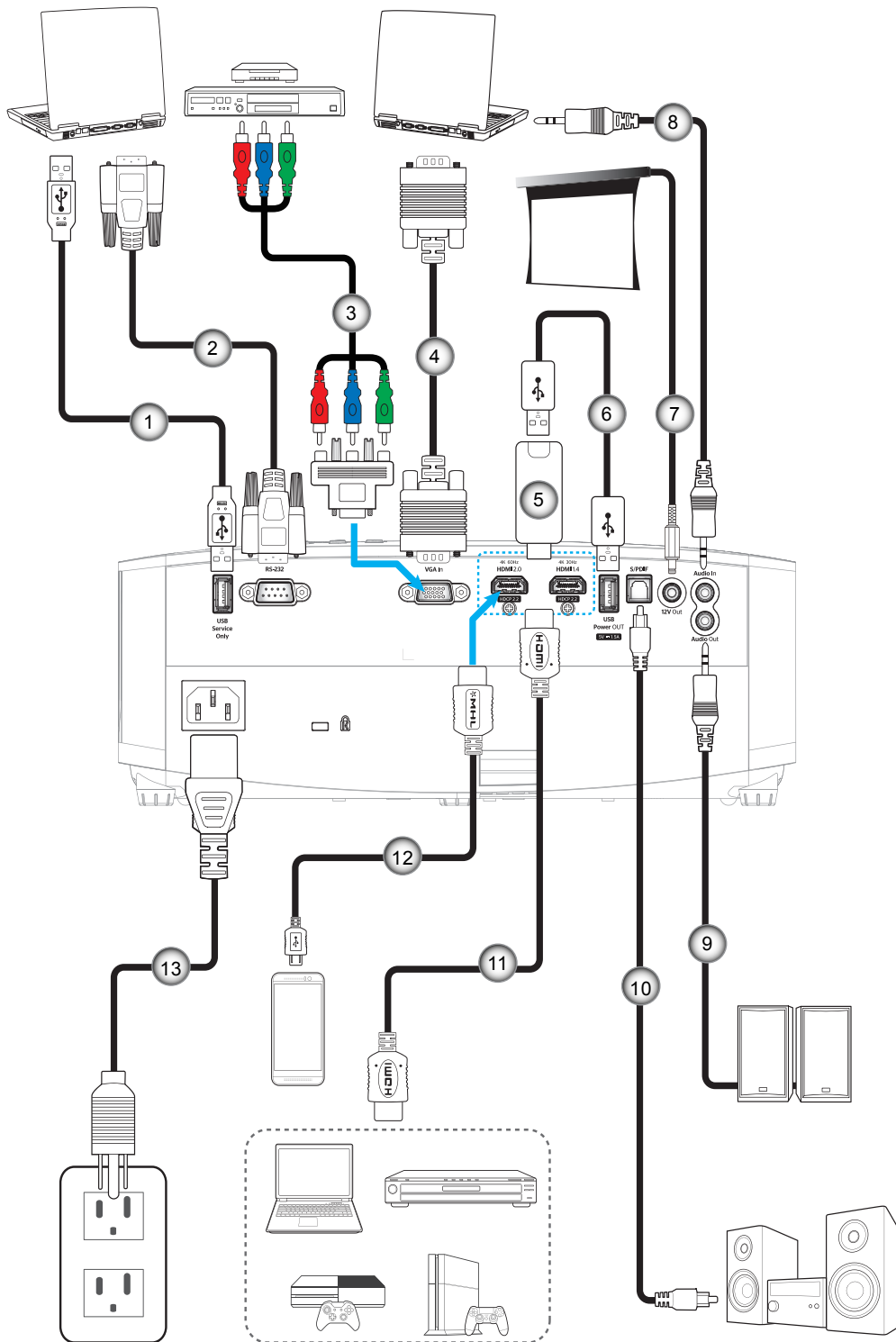

STT	Mục	STT	Mục	STT	Mục
1.	Cáp USB	6.	Cáp nguồn USB	11.	Cáp HDMI
2.	Cáp RS-232	7.	Giắc cắm điện DC 12V	12.	Cáp MHL
3.	Cáp RCA Component	8.	Cáp đầu vào âm thanh	13.	Dây nguồn
4.	Cáp đầu vào VGA	9.	Cáp đầu ra âm thanh		
5.	Thiết bị phát tín hiệu HDMI	10.	Cáp đầu ra S/PDIF		

Lưu ý: Để đảm bảo chất lượng hình ảnh tốt nhất và tránh các lỗi kết nối, bạn nên sử dụng các loại cáp HDMI Tốc Độ Cao hoặc Được Chứng Nhận Cao Cấp với chiều dài tối đa 5 mét.

THIẾT LẬP VÀ LẮP ĐẶT

Chỉnh hình chiếu

Chiều cao hình

Máy chiếu được trang bị chân nâng để điều chỉnh độ cao của hình ảnh.

1. Xác định bánh điều chỉnh bạn muốn chỉnh ở mặt dưới máy chiếu.
2. Vận bánh chân để tùy chỉnh theo hoặc ngược chiều kim đồng hồ để nâng hoặc hạ máy chiếu.

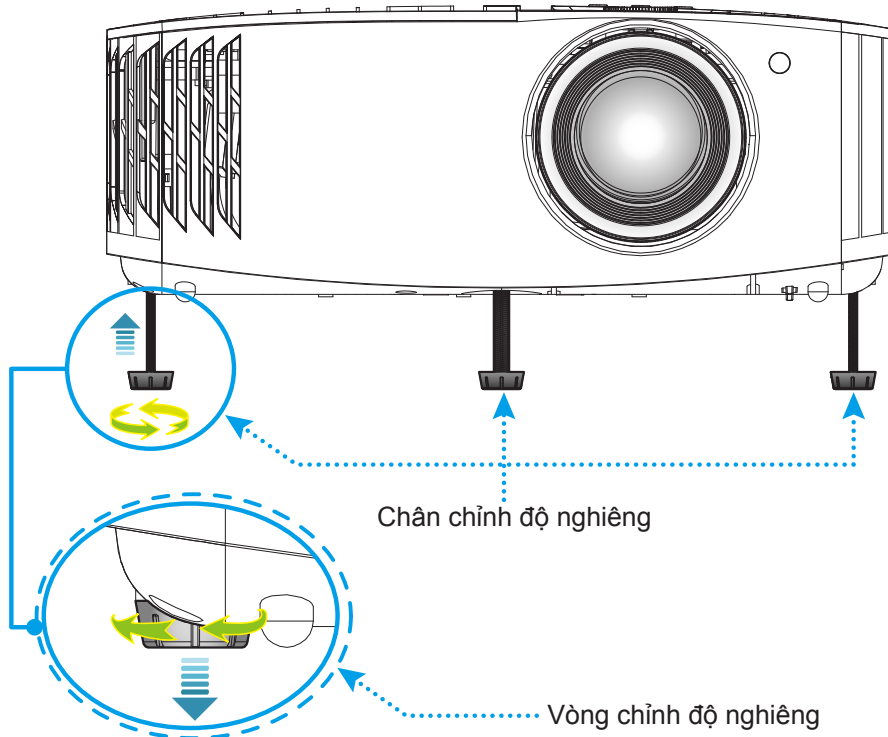

Zoom, chỉnh ống kính và lấy nét

- Để chỉnh kích thước và vị trí hình chiếu, hãy thực hiện theo các bước sau:
 - a. Để chỉnh cỡ hình, xoay vòng chỉnh thu phóng theo hoặc ngược chiều kim đồng hồ để tăng hoặc giảm kích thước hình chiếu.
 - b. Để chỉnh vị trí hình chiếu, xoay nút chỉnh ống kính theo hoặc ngược chiều kim đồng hồ để chỉnh vị trí hình chiếu theo chiều dọc.
- Để chỉnh lấy nét, xoay vòng lấy nét theo hoặc ngược chiều kim đồng hồ cho đến khi hình chiếu sắc nét và rõ ràng.

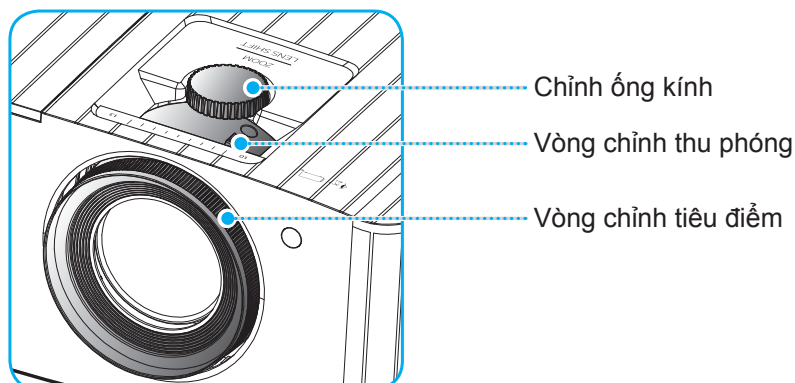

Lưu ý: Máy chiếu sẽ lấy nét ở khoảng cách từ 1,2m - 8,1m.

THIẾT LẬP VÀ LẮP ĐẶT

Thiết lập điều khiển từ xa

Lắp đặt/thay thế pin cho điều khiển từ xa

Hai cục pin cỡ AAA được kèm theo điều khiển từ xa.

1. Tháo nắp đậy pin ở mặt sau điều khiển từ xa.
2. Lắp các cục pin AAA vào khoang chứa pin như hình minh họa.
3. Lắp lại nắp đậy phía sau vào điều khiển từ xa.

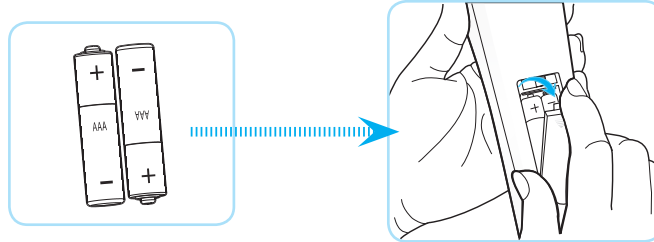

Lưu ý: Chỉ nên thay mới bằng loại pin giống nhau hoặc tương đương.

CHÚ Ý

Sử dụng pin không thích hợp có thể gây ra rò rỉ hóa chất hoặc cháy nổ. Đảm bảo thực hiện theo các hướng dẫn bên dưới.

- Không được kết hợp với loại pin khác. Loại pin khác nhau có những đặc điểm khác nhau.
- Không được kết hợp pin cũ với pin mới. Kết hợp pin cũ với pin mới có thể rút ngắn tuổi thọ pin mới hoặc gây rò rỉ hóa chất ở pin cũ.
- Tháo pin ra ngay khi chúng bị cạn kiệt. Hóa chất rò rỉ từ pin tiếp xúc với da có thể gây mẩn ngứa. Nếu bạn phát hiện có bất kỳ rò rỉ hóa chất nào, hãy lau kỹ bằng khăn.
- Pin kèm theo sản phẩm này có thể có tuổi thọ dự kiến ngắn hơn do các điều kiện bảo quản.
- Nếu bạn không sử dụng điều khiển từ xa trong thời gian dài, hãy tháo pin ra.
- Khi thải bỏ pin, bạn phải tuân thủ luật pháp tại khu vực hoặc quốc gia liên quan.

THIẾT LẬP VÀ LẮP ĐẶT

Phạm vi hoạt động

Cảm biến điều khiển từ xa hồng ngoại (IR) nằm ở trên đỉnh máy chiếu. Đảm bảo giữ điều khiển từ xa ở một góc 30° vuông góc với các cảm biến điều khiển hồng ngoại (IR) từ xa trên máy chiếu để hoạt động thích hợp. Khoảng cách giữa điều khiển từ xa và cảm biến không được xa hơn 7 mét (khoảng 22 foot).

Lưu ý: Khi trỏ điều khiển từ xa trực tiếp (một góc 0 độ) vào cảm biến IR, khoảng cách giữa điều khiển từ xa và cảm biến không dài hơn 10 mét (khoảng 32 foot).

- Đảm bảo không có các vật cản giữa điều khiển từ xa và cảm biến IR trên máy chiếu vốn có thể cản trở chùm tia hồng ngoại.
- Đảm bảo bộ truyền phát IR trên điều khiển từ xa không bị chiếu vào trực tiếp bởi ánh sáng mặt trời hoặc đèn huỳnh quang.
- Hãy giữ xa điều khiển từ xa khỏi các đèn huỳnh quang với khoảng cách hơn 2 mét; nếu không, điều khiển từ xa có thể bị hỏng.
- Nếu đặt gần các đèn huỳnh quang Loại Bộ đảo điện, điều khiển từ xa thỉnh thoảng có thể không hoạt động.
- Nếu điều khiển từ xa và máy chiếu nằm trong khoảng cách rất gần, điều khiển từ xa có thể không hoạt động.
- Khi nhắm vào màn hình, khoảng cách hiệu quả ngắn hơn 7 mét so từ điều khiển từ xa đến màn hình và phản chiếu các tia hồng ngoại trở lại máy chiếu. Tuy nhiên, phạm vi hoạt động có thể thay đổi theo các màn hình.

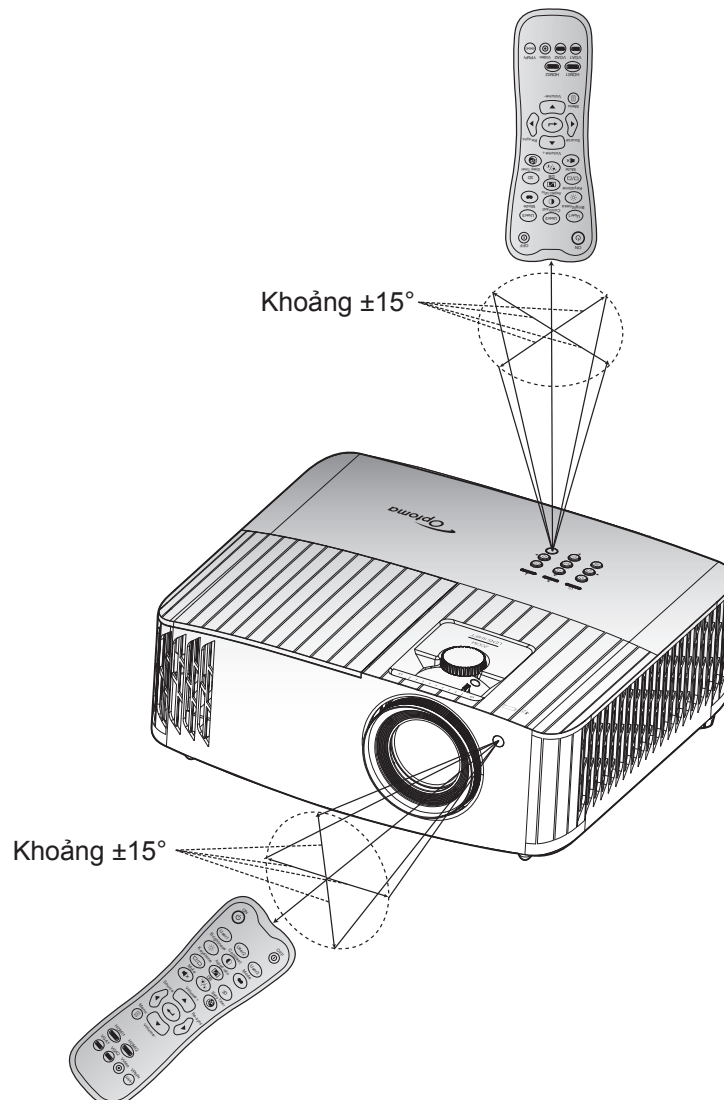

SỬ DỤNG MÁY CHIẾU

Bật/tắt nguồn máy chiếu

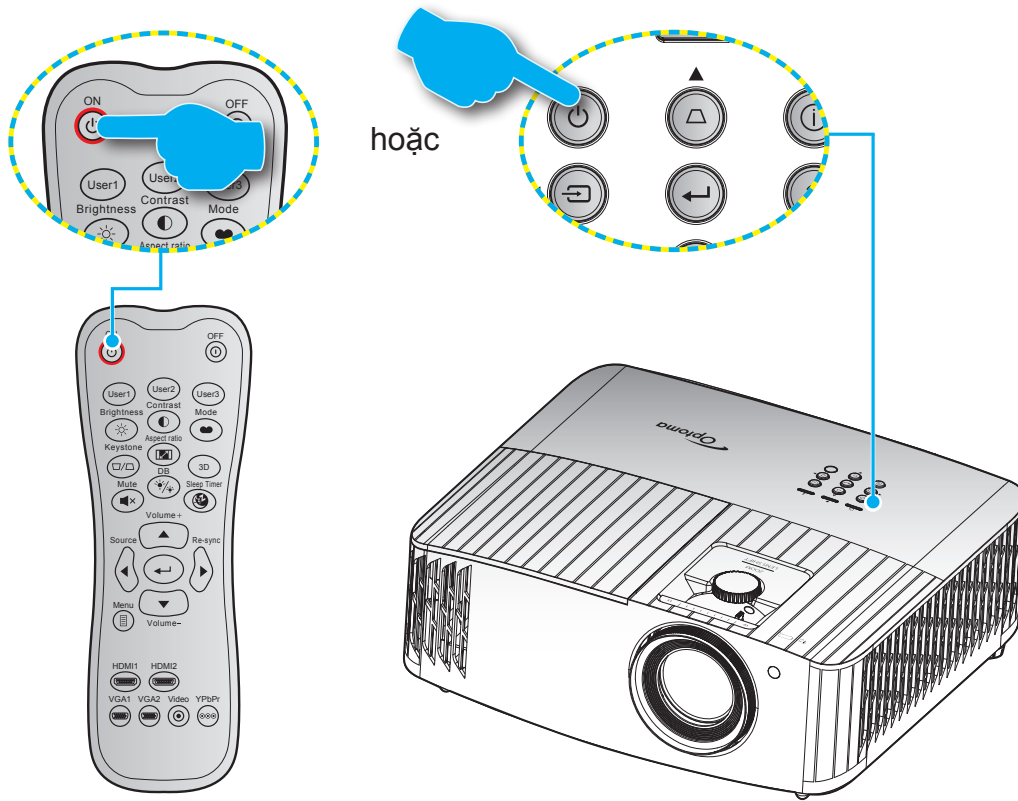

Bật nguồn

1. Cắm chặt dây nguồn và cáp tín hiệu/cáp nguồn. Khi đã kết nối, đèn LED Bật/Chờ sẽ chuyển sang màu đỏ.
2. Bật máy chiếu bằng cách nhấn nút "⏻" trên bàn phím máy chiếu hoặc trên điều khiển từ xa.
3. Màn hình khởi động sẽ hiển thị trong khoảng 10 giây và đèn LED Bật/Chờ sẽ nhấp nháy màu xanh lam.

Lưu ý: Lần đầu bật máy chiếu, bạn sẽ được nhắc chọn ngôn ngữ ưu tiên, hướng chiếu và các cài đặt khác.

SỬ DỤNG MÁY CHIẾU

Tắt nguồn

1. Tắt máy chiếu bằng cách nhấn nút "⏻" trên bàn phím máy chiếu hoặc nút "⏻" trên điều khiển từ xa.
2. Thông báo sau đây sẽ hiển thị:

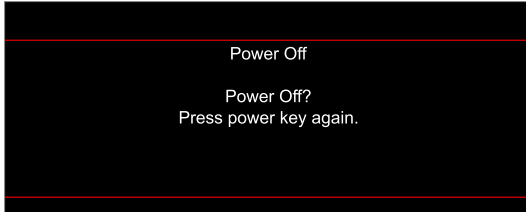

3. Nhấn lại nút "⏻"/"⏻" để xác nhận, nếu không thông báo đó sẽ biến mất sau 15 giây. Khi bạn nhấn nút "⏻"/"⏻" trong lần thứ hai, máy chiếu sẽ tắt.
4. Các quạt làm nguội tiếp tục hoạt động trong khoảng 10 giây theo chu trình làm nguội và đèn LED BẬT/Chờ sẽ nhấp nháy màu xanh lam. Khi đèn LED BẬT/Chờ sáng một màu đỏ, điều này cho biết máy chiếu đã vào chế độ chờ. Nếu muốn bật máy chiếu trở lại, bạn phải chờ cho đến khi hoàn tất chu trình làm nguội và máy chiếu đã vào chế độ chờ. Khi máy chiếu ở chế độ chờ, chỉ cần nhấn lại nút "⏻" để bật máy chiếu.
5. Rút dây nguồn khỏi ổ cắm điện và máy chiếu.

Lưu ý: Bạn không được bật máy chiếu ngay sau quy trình tắt nguồn.

SỬ DỤNG MÁY CHIẾU

Chọn nguồn tín hiệu đầu vào



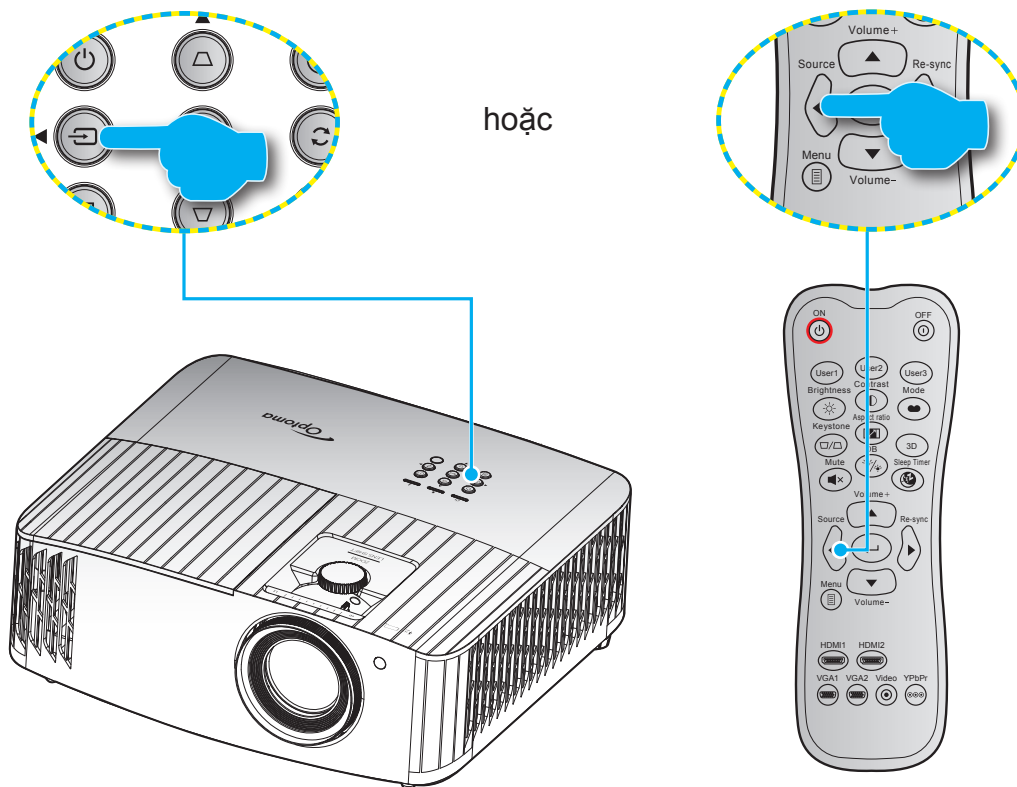







Bật nguồn tín hiệu vừa kết nối mà bạn muốn hiển thị trên màn hình, như máy vi tính, máy tính xách tay, đầu xem video, v.v.... Máy chiếu sẽ tự dò tìm nguồn tín hiệu. Nếu đã kết nối nhiều nguồn tín hiệu, nhấn nút "Source" trên bàn phím máy chiếu hoặc nút **Nguồn** trên điều khiển từ xa để chọn đầu vào mong muốn.



SỬ DỤNG MÁY CHIẾU

Điều hướng menu và các tính năng

Máy chiếu có các menu Hiển thị trên màn hình đa ngữ cho phép bạn điều chỉnh hình ảnh và thay đổi nhiều cài đặt. Máy chiếu sẽ tự động phát hiện nguồn đó.

1. Để mở menu OSD, nhấn  trên điều khiển từ xa hoặc trên bàn phím máy chiếu.
2. Khi menu OSD hiển thị, sử dụng các phím   để chọn bất kỳ mục nào trong menu chính. Khi thực hiện lựa chọn trên một trang riêng, nhấn nút  trên điều khiển từ xa hoặc trên bàn phím máy chiếu để vào menu phụ.
3. Sử dụng các phím   để chọn mục mong muốn trong menu phụ rồi nhấn phím  để xem thêm các cài đặt khác. Chính các cài đặt bằng các phím  .
4. Chọn mục được điều chỉnh tiếp theo trong menu con và điều chỉnh như mô tả ở trên.
5. Nhấn  để xác nhận và màn hình sẽ trở về menu chính.
6. Để thoát, nhấn lại nút . Menu OSD sẽ đóng và máy chiếu sẽ tự động lưu các cài đặt mới.

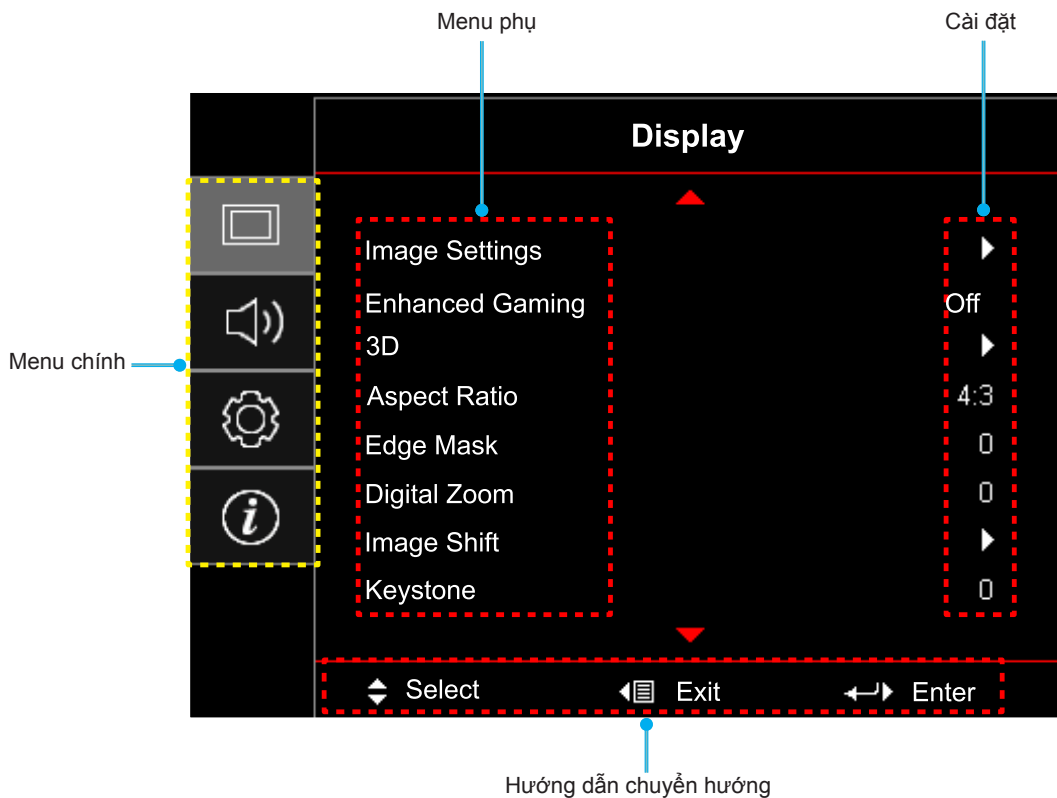

SỬ DỤNG MÁY CHIẾU



Sơ đồ menu OSD

Menu chính	Menu phụ	Menu phụ 2	Menu phụ 3	Menu phụ 4	Giá trị			
Display (Hiển thị)	Image Settings (Điều chỉnh hình ảnh)	Display Mode (Chế độ hiển thị)			Cinema (Rạp chiếu)			
					HDR			
					HLG			
					HDR SIM.			
					Game (Trò chơi)			
					Reference (Tham khảo)			
					Bright (Sáng)			
					User (Người sử dụng)			
					3D			
					ISF Day (ISF ngày)			
					ISF Night (ISF đêm)			
					ISF 3D			
			Wall Color (Màu tường)					Off (Tắt) [Chế độ mặc định]
							Blackboard (Bảng đen)	
							Light Yellow (Vàng nhạt)	
							Light Green (Lục nhạt)	
							Light Blue (Lam nhạt)	
							Pink (Hồng)	
		Dynamic Range (Dải động)	HDR/HLG				Off (Tắt)	
							Auto (Tự động) [Chế độ mặc định]	
			HDR Picture Mode (Chế độ hình HDR)					Bright (Sáng)
								Standard (Tiêu chuẩn) [Chế độ mặc định]
								Film (Phim)
			HLG Picture Mode (Chế độ hình HLG)					Detail (Chi tiết)
								Bright (Sáng)
								Standard (Tiêu chuẩn) [Chế độ mặc định]
			HDR Demo Mode (Chế độ demo HDR)					Film (Phim)
								Detail (Chi tiết)
		HDR Demo Mode (Chế độ demo HDR)					Off (Tắt) [Chế độ mặc định]	
							On (Bật)	
		Brightness (Độ sáng)					-50 ~ 50	
		Contrast (Độ tương phản)					-50 ~ 50	
		Sharpness (Độ sắc nét)					1 ~ 15	
Color (Màu sắc)					-50 ~ 50			
Tint (Sắc thái)					-50 ~ 50			
Gamma					Film (Phim)			
					Video			
					Graphics (Đồ họa)			
					Standard(2.2) (Tiêu chuẩn(2.2))			
					1.8			
					2.0			
					2.4			
				3D				





SỬ DỤNG MÁY CHIẾU

Menu chính	Menu phụ	Menu phụ 2	Menu phụ 3	Menu phụ 4	Giá trị
Display (Hiển thị)	Image Settings (Điều chỉnh hình ảnh)	Color Settings (Cài đặt màu sắc)	BrilliantColor™		1 ~ 10
			Color Temperature (Mức độ màu)		D55
					D65
					D75
					D83
					D93
					Native (Tự nhiên)
			Color Gamut (Gam màu)		Native (Tự nhiên)
					HDTV
					Presentation (Chế độ trình diễn)
					Cinema (Rạp chiếu)
					Game (Trò chơi)
			CMS	Color (Màu sắc)	R [Chế độ mặc định]
					G
					B
					C
					Y
					M
					W
				x offset (bù x)	-50 ~ 50 [Chế độ mặc định: 0]
				y offset (bù y)	-50 ~ 50 [Chế độ mặc định: 0]
				Brightness (Độ sáng)	-50 ~ 50 [Chế độ mặc định: 0]
			Reset (Thiết lập lại)	Cancel (Hủy) [Chế độ mặc định] Yes (Có)	
			Exit (Thoát)		
			RGB Gain/Bias (Tăng cường/ Lệch RGB)	Red Gain (Tăng sắc đỏ)	-100 ~ 100
				Green Gain (Tăng sắc lục)	-100 ~ 100
				Blue Gain (Tăng sắc lam)	-100 ~ 100
				Red Bias (Độ lệch sắc đỏ)	0 ~ 100
				Green Bias (Độ lệch sắc lục)	0 ~ 100
				Blue Bias (Độ lệch sắc lam)	0 ~ 100
				Reset (Thiết lập lại)	Cancel (Hủy) [Chế độ mặc định] Yes (Có)
				Exit (Thoát)	
Color Space (Không gian màu) [Không phải Đầu vào HDMI]		Auto (Tự động) [Chế độ mặc định]			
		RGB			
		YUV			
Color Space (Không gian màu) [Đầu vào HDMI]		Auto (Tự động)			
		RGB(0~255)			
		RGB(16~235)			
	YUV				

SỬ DỤNG MÁY CHIẾU

Menu chính	Menu phụ	Menu phụ 2	Menu phụ 3	Menu phụ 4	Giá trị	
Display (Hiển thị)	Image Settings (Điều chỉnh hình ảnh)	Signal (Tín hiệu)	Automatic (Tự động)		Off (Tắt)	
					On (Bật) [Chế độ mặc định]	
			Frequency (Tần số)		-50 ~ 50 (tùy tín hiệu) [Mặc định: 0]	
			Phase (Pha)		0 ~ 31 (tùy tín hiệu) [Mặc định: 0]	
			H. Position (Vị trí.Ngang)		-50 ~ 50 (tùy tín hiệu) [Mặc định: 0]	
			V. Position (Vị trí.Dọc)		-50 ~ 50 (tùy tín hiệu) [Mặc định: 0]	
			Exit (Thoát)			
			UltraDetail (Siêu chi tiết)			Off (Tắt)
					1	
					2	
						3
			Dynamic Black (Mức đen động)			Off (Tắt)
						On (Bật)
			Brightness Mode (Chế độ sáng)			Bright (Sáng)
						Eco. (Tiết kiệm)
		Reset (Thiết lập lại)				
		Enhanced Gaming (Trò chơi nâng cao)	Off (Tắt) [Chế độ mặc định]			
			On (Bật)			
		3D	3D->2D			3D [Chế độ mặc định]
						L
						R
			3D Format (Định dạng 3D)			Auto (Tự động) [Chế độ mặc định]
						SBS (Bên cạnh)
						Top and Bottom (Trên và dưới)
						Frame Sequential (Khung tuần tự)
						Frame Packing (Gói khung)
		3D Mode (Chế độ 3D)			Off (Tắt) [Chế độ mặc định]	
					On (Bật)	
		3D Sync Invert (Chuyển đổi đồng bộ hóa 3D)			Off (Tắt) [Chế độ mặc định]	
					On (Bật)	
		Aspect Ratio (Tỷ lệ khung hình)				4:3
						16:9
					LBX	
					Superwide (Siêu rộng)	
					Native (Tự nhiên)	
				Auto (Tự động)		
	Edge Mask (Mặt nạ biên)				0 ~ 10 [Chế độ mặc định: 0]	
	Digital Zoom (Zoom kỹ thuật số)				-5 ~ 25 [Chế độ mặc định: 0]	
	Image Shift (Dịch chuyển hình ảnh)	H (Ngang) 			-100 ~ 100 [Chế độ mặc định: 0]	
		V 			-100 ~ 100 [Chế độ mặc định: 0]	
	Keystone (Điều chỉnh vuông hình)				-40 ~ 40 [Chế độ mặc định: 0]	

SỬ DỤNG MÁY CHIẾU

Menu chính	Menu phụ	Menu phụ 2	Menu phụ 3	Menu phụ 4	Giá trị	
Audio (Âm thanh)	Internal Speaker (Tích hợp loa)				Off (Tắt)	
					On (Bật) [Chế độ mặc định]	
	Mute (Tắt tiếng)				Off (Tắt) [Chế độ mặc định] On (Bật)	
	Volume (Âm lượng)				0 ~ 10 [Chế độ mặc định: 5]	
Setup (Cài đặt)	Projection (Trình chiếu)				Mặt trước  [Chế độ mặc định]	
					Phía sau 	
					Trên-phía trên 	
					Phía sau-phía trên 	
	Lamp Settings (Các chế độ của bóng đèn)	Lamp Reminder (Bộ nhắc đèn)				Off (Tắt)
						On (Bật) [Chế độ mặc định]
		Lamp Reset (Thiết lập lại đèn)				Cancel (Hủy) [Chế độ mặc định] Yes (Có)
	Filter Settings (Điều chỉnh lọc)	Filter Usage Hours (Thời gian sử dụng bộ lọc)				(chỉ đọc)
						Yes (Có)
		Optional Filter Installed (Bộ lọc tùy chọn được thiết lập)				No (Không)
						Off (Tắt)
						300hr (300 giờ)
		Filter Reminder (Nhắc nhở bộ lọc)				500hr (500 giờ) [Chế độ mặc định]
						800hr (800 giờ)
					1000hr (1000 giờ)	
	Filter Reset (Thiết lập lại bộ lọc)					Cancel (Hủy) [Chế độ mặc định] Yes (Có)
	Power Settings (Điều chỉnh nguồn)	Direct Power On (Bật nguồn trực tiếp)				Off (Tắt) [Chế độ mặc định]
						On (Bật)
		Auto Power Off (min) (Tắt nguồn (phút))				0 ~ 180 (tăng 5 phút) [Chế độ mặc định: 20]
		Sleep Timer (min) (Hẹn giờ tắt máy (phút))				0 ~ 990 (tăng 30 phút) [Chế độ mặc định: 0]
	Security (Bảo mật)	Security (Bảo mật)				Always On (Luôn bật)
						No (Không) [Chế độ mặc định] Yes (Có)
		Security Timer (Bộ đếm thời gian an toàn)				Off (Tắt)
						On (Bật)
	Month (Tháng)					
	Change Password (Đổi mật khẩu)					
Test Pattern (Mẫu thử)					Green Grid (Khung lưới xanh)	
					Magenta Grid (Khung lưới đỏ thẫm)	
					White Grid (Khung lưới trắng)	
					White (Trắng)	
					Off (Tắt)	
Remote Settings (Thiết lập điều khiển) [tùy vào điều khiển từ xa]	IR Function (Chức năng IR)				On (Bật)	
					Front (Mặt trước)	
					Back (Mặt sau)	
					Off (Tắt)	

SỬ DỤNG MÁY CHIẾU

Menu chính	Menu phụ	Menu phụ 2	Menu phụ 3	Menu phụ 4	Giá trị	
Setup (Cài đặt)	Remote Settings (Thiết lập điều khiển) [tùy vào điều khiển từ xa]	User1 (Người sử dụng1)			Test Pattern (Mẫu thử)	
					CMS	
					Color Temp. (Mức độ màu)	
					Gamma	
					Auto Source (Nguồn tự động)	
					Projection (Trình chiếu)	
					Lamp Settings (Các chế độ của bóng đèn)	
					Digital Zoom (Zoom kỹ thuật số)	
					MHL	
					Dynamic Range (Dải động) [Chế độ mặc định]	
				Dynamic Black (Mức đen động)		
			User2 (Người sử dụng2)			Test Pattern (Mẫu thử)
					CMS	
					Color Temp. (Mức độ màu)	
					Gamma	
					Auto Source (Nguồn tự động)	
					Projection (Trình chiếu)	
					Lamp Settings (Các chế độ của bóng đèn)	
					Digital Zoom (Zoom kỹ thuật số)	
					MHL [Chế độ mặc định]	
					Dynamic Range (Dải động)	
				Dynamic Black (Mức đen động)		
			User3 (Người sử dụng3)			Test Pattern (Mẫu thử)
					CMS	
					Color Temp. (Mức độ màu)	
					Gamma	
					Auto Source (Nguồn tự động)	
					Projection (Trình chiếu)	
					Lamp Settings (Các chế độ của bóng đèn)	
					Digital Zoom (Zoom kỹ thuật số)	
				MHL		
				Dynamic Range (Dải động)		
			Dynamic Black (Mức đen động) [Chế độ mặc định]			
		Projector ID (Mã nhận dạng máy chiếu)				00 ~ 99
		12V Trigger (Bộ khởi động 12V)	12V Trigger (Bộ khởi động 12V)			On (Bật) Off (Tắt)
		Options (Tùy chọn)	Language(Ngôn ngữ)			English [Chế độ mặc định]
						Deutsch
						Français
						Italiano
					Español	
					Português	
					简体中文	
					日本語	
					한국어	
					Русский	

SỬ DỤNG MÁY CHIẾU

Menu chính	Menu phụ	Menu phụ 2	Menu phụ 3	Menu phụ 4	Giá trị	
Setup (Cài đặt)	Options (Lựa chọn)	Menu Settings (Tùy chỉnh menu)	Menu Location (Vị trí menu)		Trái trên 	
					Phải trên 	
					Giữa  [Chế độ mặc định]	
					Trái dưới 	
					Phải dưới 	
				Menu Timer (Đồng hồ menu)		Off (Tắt)
					5sec (5 Giây)	
					10sec (10 Giây) [Chế độ mặc định]	
				Auto Source (Nguồn tự động)		Off (Tắt) [Chế độ mặc định]
						On (Bật)
			Input Source (Nguồn tín hiệu vào)		HDMI 1.4	
					HDMI 2.0	
					VGA	
			High Altitude (Điều chỉnh tốc độ quạt)		Off (Tắt) [Chế độ mặc định]	
					On (Bật)	
			Display Mode Lock (Khoá chế độ hiển thị)		Off (Tắt) [Chế độ mặc định]	
					On (Bật)	
			Keypad Lock (Khóa bàn phím)		Off (Tắt) [Chế độ mặc định]	
					On (Bật)	
			Information Hide (Ẩn thông tin)		Off (Tắt) [Chế độ mặc định]	
				On (Bật)		
		Logo (Biểu tượng)		Default (Chế độ mặc định) [Chế độ mặc định]		
				Neutral (Tự nhiên)		
		Background Color (Màu nền)		None (Không) [Chế độ mặc định]		
				Blue (Lam)		
				Red (Đỏ)		
				Green (Lục)		
				Gray (Mức xám)		
		HDMI 1.4 EQ (EQ HDMI 1.4)			1 ~ 7 [Chế độ mặc định: 4]	
					1 ~ 7 [Chế độ mặc định: 4]	
		HDMI 2.0 EQ (EQ HDMI 2.0)			1 ~ 7 [Chế độ mặc định: 4]	
					1 ~ 7 [Chế độ mặc định: 4]	
	Reset (Thiết lập lại)	Reset OSD (Cài đặt OSD)		Cancel (Hủy) [Chế độ mặc định]		
				Yes (Có)		
		Reset to Default (Cài đặt mặc định)		Cancel (Hủy) [Chế độ mặc định]		
				Yes (Có)		

SỬ DỤNG MÁY CHIẾU

Menu chính	Menu phụ	Menu phụ 2	Menu phụ 3	Menu phụ 4	Giá trị	
Info. (Th.tin)	Regulatory (Điều khiển)					
	Serial Number (Số Seri)					
	Source (Nguồn)					
	Resolution (Độ phân giải)				00x00	
	Refresh Rate (Tỉ lệ làm mới)				0,00Hz	
	Display Mode (Chế độ hiển thị)					
	Light Source Hours (Giờ nguồn sáng)					
	Projector ID (Mã nhận dạng máy chiếu)				00 ~ 99	
	Color Depth (Độ sâu màu)					
	Color Format (Định dạng màu)					
	Filter Usage Hours (Thời gian sử dụng bộ lọc)					
	Brightness Mode (Chế độ sáng)					
	FW Version (Phiên bản FW)		System (Hệ thống)			
			MCU			

SỬ DỤNG MÁY CHIẾU

Menu hiển thị

Menu Cài đặt hình

Display Mode (Chế độ hiển thị)

Có nhiều cài đặt sẵn được tối ưu hóa cho nhiều loại hình ảnh khác nhau.

- **Cinema (Rạp chiếu):** Cung cấp các màu sắc đẹp nhất để xem phim.
- **HDR:** Mã hóa và hiển thị nội dung Dải Tương Phản Động Rộng (HDR) đối với các màu đen sâu nhất, màu trắng sáng nhất và màu sắc điện ảnh sống động bằng gam màu REC.2020. Chế độ này sẽ được bật tự động nếu HDR được cài sang ON (BẬT) (và Nội dung HDR được gửi sang máy chiếu – 4K UHD Blu-ray, game 1080p/4K UHD HDR, Video phát trực tiếp 4K UHD). Trong khi chế độ HDR hoạt động, bạn không thể chọn các chế độ hiển thị khác (Điện ảnh, Tham chiếu, v.v...) vì HDR cung cấp màu sắc có độ chính xác cao, vượt quá hiệu suất màu của các chế độ hiển thị khác.
- **HLG:** Đối với các bộ phim HDR có nội dung Nhật ký lai.
- **HDR SIM.:** Nâng cao nội dung không phải HDR với Dải Tương Phản Động Rộng được mô phỏng (HDR). Chọn chế độ này để nâng cao gamma, độ tương phản và độ bão hòa màu cho nội dung không phải HDR (Truyền phát/Truyền hình cáp 720p và 1080p, 1080p Blu-ray, game không phải HDR, v.v...). Chế độ này CHỈ có thể được sử dụng với nội dung không phải HDR.
- **Game (Trò chơi):** Chọn chế độ này để tăng độ sáng và mức thời gian đáp ứng để tận hưởng các trò chơi video.
- **Reference (Tham khảo):** Chế độ này được thiết kế để tái tạo hình ảnh ở khoảng cách gần nhất theo cách mà đạo diễn phim mong muốn. Các cài đặt màu, mức độ màu, độ sáng, độ tương phản và gamma đều được định cấu hình về mức quy chiếu chuẩn. Chọn chế độ này để xem video.
- **Bright (Sáng):** Độ sáng tối đa từ đầu vào PC.
- **User (Người sử dụng):** Ghi nhớ các cài đặt của người dùng.
- **3D:** Để trải nghiệm hiệu ứng 3D, bạn cần có kính 3D. Đảm bảo PC/thiết bị đi động của bạn đã lắp đặt card đồ họa bốn bộ nhớ đệm tín hiệu đầu ra 120 Hz và Đầu phát 3D.
- **ISF Day (ISF ngày):** Tối ưu hóa hình ảnh với chế độ ISF Day (ISF ngày) cần hiệu chỉnh hoàn hảo và chất lượng hình ảnh cao.
- **ISF Night (ISF đêm):** Tối ưu hóa hình ảnh với chế độ ISF Night (ISF đêm) cần hiệu chỉnh hoàn hảo và chất lượng hình ảnh cao.
- **ISF 3D:** Tối ưu hóa hình ảnh với chế độ ISF 3D cần hiệu chỉnh hoàn hảo và chất lượng hình ảnh cao.

Lưu ý: Để truy cập và hiệu chỉnh chế độ xem ban đêm và ban ngày ISF, vui lòng liên hệ đại lý bán hàng tại địa phương.

Wall Color (Màu tường)

Dùng chức năng này để có được hình hiển thị tối ưu theo màu tường. Chọn giữa off (tắt), blackboard (bảng đen), light yellow (vàng nhạt), light green (lục nhạt), light blue (lam nhạt), pink (hồng), và gray (mức xám).

Dynamic Range (Dải động)

Định cấu hình cài đặt Dải Động Cao (HDR) và hiệu ứng liên quan khi hiển thị video từ đầu đĩa Blu-ray 4K và thiết bị truyền video.

Lưu ý: Cổng HDMI 1.4 và VGA không hỗ trợ Dải động.

➤ HDR/HLG

- **Off (Tắt):** Tắt tiến trình xử lý HDR hoặc HLG. Khi đã cài sang Tắt, máy chiếu sẽ KHÔNG giải mã nội dung HDR hoặc HLG.
- **Auto (Tự động):** Tự động phát hiện tín hiệu HDR.

➤ HDR Picture Mode (Chế độ hình HDR)

- **Bright (Sáng):** Chọn chế độ này để màu sắc sáng và bão hòa hơn.
- **Standard (Tiêu chuẩn):** Chọn chế độ này cho các màu trông tự nhiên với sự cân bằng của các tông màu ấm và nguội.

SỬ DỤNG MÁY CHIẾU

- **Film (Phim):** Chọn chế độ này để cải thiện chi tiết và độ sắc nét hình ảnh.
- **Detail (Chi tiết):** Tín hiệu đến từ việc chuyển đổi OETF để đạt độ phối màu tối ưu.
- **HLG Picture Mode (Chế độ hình HLG)**
 - **Bright (Sáng):** Chọn chế độ này để màu sắc sáng và bão hòa hơn.
 - **Standard (Tiêu chuẩn):** Chọn chế độ này cho các màu trông tự nhiên với sự cân bằng của các tông màu ấm và nguội.
 - **Film (Phim):** Chọn chế độ này để cải thiện chi tiết và độ sắc nét hình ảnh.
 - **Detail (Chi tiết):** Tín hiệu đến từ việc chuyển đổi OETF để đạt độ phối màu tối ưu.
- **HDR Demo Mode (Chế độ demo HDR)**
 - Tính năng này cho phép bạn thấy sự khác biệt về chất lượng ảnh giữa hình thô chưa xử lý và hình đã xử lý qua HDR.

Brightness (Độ sáng)

Điều chỉnh độ sáng của hình ảnh.

Contrast (Độ tương phản)

Độ tương phản điều chỉnh mức độ khác nhau giữa các phần sáng nhất và tối nhất của hình.

Sharpness (Độ sắc nét)

Điều chỉnh độ sắc nét hình ảnh.

Color (Màu sắc)

Điều chỉnh hình ảnh video từ đen trắng sang màu bão hòa hoàn toàn.

Tint (Sắc thái)

Điều chỉnh độ cân bằng màu đỏ và xanh lục.

Gamma

Cài đặt dạng cong gamma. Sau khi hoàn thành thiết lập ban đầu và tinh chỉnh, hãy sử dụng các bước Điều chỉnh gamma để tối ưu hóa đầu ra hình ảnh của bạn.

- **Film (Phim):** Cho nhà hát tại gia.
- **Video:** Cho nguồn video hoặc TV.
- **Graphics (Đồ họa):** Cho nguồn PC/Ảnh.
- **Standard(2.2) (Tiêu chuẩn(2.2)):** Cho cài đặt chuẩn hóa.
- **1.8 / 2.0 / 2.4:** Cho nguồn PC/Ảnh cụ thể.
- **3D:** Để trải nghiệm hiệu ứng 3D, bạn cần có kính 3D. Đảm bảo PC/thiết bị đi động của bạn đã lắp đặt card đồ họa bốn bộ nhớ đệm tín hiệu đầu ra 120 Hz và Đầu phát 3D.

Lưu ý: Các tùy chọn này chỉ có sẵn khi chức năng chế độ 3D đang tắt. Ở chế độ 3D, người sử dụng chỉ có thể chọn "3D" cho cài đặt Gamma.

Color Settings (Cài đặt màu sắc)

Định cấu hình cài đặt màu sắc.

- **BrilliantColor™:** Mục có thể điều chỉnh này sử dụng thuật toán xử lý màu và tăng cường để cho độ sáng cao hơn mà vẫn tạo ra màu sắc sống động, trung thực trong hình ảnh.
- **Color Temp. (Mức độ màu):** Chọn nhiệt độ màu từ mức D55, D65, D75, D83, D93 hoặc Native (Tự nhiên).
- **Color Gamut (Gam màu):** Chọn một gam màu thích hợp từ Native (Tự nhiên), HDTV, Presentation (Chế độ trình diễn), Cinema (Rạp chiếu) hoặc Game (Trò chơi).

SỬ DỤNG MÁY CHIẾU

- **CMS (Hệ thống quản lý màu):** Chọn một trong các màu (R/G/B/ C/M/Y) để chỉnh độ lệch x/y và độ sáng liên quan.
 - Color (Màu sắc): Chỉnh giữa các mức màu đỏ (R), lục (G), lam (B), xanh ngọc (C), vàng (Y), đỏ thẫm (M) và trắng (W).
 - x offset (bù x): Chỉnh giá trị bù x cho màu được chọn.
 - y offset (bù y): Chỉnh giá trị bù y cho màu được chọn.
 - Brightness (Độ sáng): Chỉnh giá trị độ sáng cho màu được chọn.
 - Reset (Thiết lập lại) Trở về cài đặt mặc định gốc để chỉnh màu.
 - Exit (Thoát): Thoát menu "CMS".
- **RGB Gain/Bias (Tăng cường/Lệch RGB):** Cài đặt này cho phép cài đặt độ sáng (tăng cường) và độ tương phản (độ lệch) của hình.
 - Reset (Thiết lập lại): Trở về cài đặt mặc định gốc để chỉnh độ tăng cường/độ lệch RGB.
 - Exit (Thoát): Thoát menu "RGB Gain/Bias (Tăng cường/Lệch RGB)".
- **Color Space (Không gian màu) (chỉ đầu vào không phải HDMI):** Chọn loại khuôn màu thích hợp từ các tùy chọn sau: AUTO (Tự động), RGB hoặc YUV.
- **Color Space (Không gian màu) (chỉ đầu vào HDMI):** Chọn loại khuôn màu thích hợp từ các tùy chọn sau: AUTO (Tự động), RGB(0-255), RGB(16-235), và YUV.

Signal (Tín hiệu)

Chỉnh các tùy chọn tín hiệu.

- **Automatic (Tự động):** Tự động định cấu hình tín hiệu (các mục Tần số và Pha sẽ chuyển sang màu xám). Nếu tùy chọn Tự động đang tắt, các mục Tần số và Pha sẽ hiển thị để điều chỉnh và lưu lại cài đặt.
- **Frequency (Tần số):** Thay đổi tần số dữ liệu hiển thị cho phù hợp với tần số của card đồ họa máy tính. Chỉ sử dụng chức năng này khi hình ảnh dường như bị nháy theo chiều dọc.
- **Phase (Pha):** Đồng bộ chức năng định giờ tín hiệu của màn hình với card đồ họa. Nếu hình ảnh xuất hiện không ổn định hoặc nhấp nháy, sử dụng chức năng này để điều chỉnh.
- **H. Position (Vị trí.Ngang):** Chỉnh vị trí nằm ngang của hình chiếu.
- **V. Position (Vị trí.Dọc):** Chỉnh vị trí nằm dọc của hình chiếu.
- **Exit (Thoát):** Thoát menu "Signal (Tín hiệu)".

Lưu ý: Menu này chỉ có sẵn khi nguồn tín hiệu đầu vào là RGB/Thành phần.

UltraDetail (Siêu chi tiết)

Chỉnh các cạnh của hình chiếu để nhìn rõ thêm chi tiết.

Dynamic Black (Mức đen động)

Dùng để tự động chỉnh độ sáng hình chiếu nhằm đạt hiệu quả tương phản tối ưu.

Brightness Mode (Chế độ sáng)

Chỉnh cài đặt chế độ sáng.

- **Bright (Sáng):** Chọn "Bright (Sáng)" để tăng độ sáng.
- **Eco. (Tiết kiệm):** Chọn "Eco. (Tiết kiệm)" để giảm độ sáng đèn máy chiếu để giảm thiểu mức tiêu thụ điện và kéo dài tuổi thọ đèn.

Reset (Thiết lập lại)

Trở về cài đặt mặc định gốc cho cài đặt màu sắc.

SỬ DỤNG MÁY CHIẾU

Menu chơi game nâng cao

Bật tính năng này để giảm thời gian phản hồi (độ trễ đầu vào) xuống 15,7ms* trong khi chơi game.

Lưu ý:

- *Chỉ áp dụng cho các tín hiệu 1080p 240Hz.
- Độ trễ đầu vào của các tín hiệu được mô tả trong bảng sau:
- Các giá trị trong bảng có thể khác nhau một chút.

4K 60Hz	1440P 60Hz	1080P 60Hz	1080P 120Hz	1080P 240Hz
25,8ms	25,8ms	23,8ms	18,2ms	15,7ms

Menu 3D

3D Mode (Chế độ 3D)

Dùng tùy chọn này để bật/tắt chức năng chế độ 3D.

3D Sync Invert (Chuyển đổi đồng bộ hóa 3D)

Dùng tùy chọn này để bật/tắt chức năng chuyển đổi đồng bộ 3D.

3D Format (Định dạng 3D)

Dùng tùy chọn này để chọn nội dung định dạng 3D thích hợp.

- **Auto (Tự động):** Khi tín hiệu nhận dạng 3D được phát hiện, định dạng 3D sẽ được chọn tự động.
- **SBS (Bên cạnh):** Hiển thị tín hiệu 3D ở định dạng "Bên cạnh".
- **Top and Bottom (Trên và dưới):** Hiển thị tín hiệu 3D ở định dạng "Top and Bottom (Trên và dưới)".
- **Frame Sequential (Khung tuần tự):** Hiển thị tín hiệu 3D ở định dạng "Frame Sequential (Khung tuần tự)".
- **Frame Packing (Gói khung):** Hiển thị tín hiệu 3D ở định dạng "Frame Packing (Gói khung)".

3D->2D

Dùng tùy chọn này để xác định cách hiển thị nội dung 3D trên màn hình.

- **3D:** Hiển thị tín hiệu 3D.
- **L (Trái):** Hiển thị khung trái của nội dung 3D.
- **R (Phải):** Hiển thị khung phải của nội dung 3D.

Menu Tỷ lệ khung hình

Chọn tỷ lệ khung hình của hình chiếu trong số các tùy chọn sau:

- **4:3:** Định dạng này áp dụng cho nguồn đầu vào 4:3.
- **16:9:** Định dạng này dành cho nguồn đầu vào 16:9, như HDTV và DVD nâng cao cho TV màn hình rộng.
- **LBX:** Định dạng này áp dụng cho nguồn khổ hộp thư không phải 16x9 và nếu bạn sử dụng ống kính lắp ngoài 16x9 để hiển thị tỷ lệ khung hình 2,35:1 ở độ phân giải tối đa.
- **Superwide (Siêu rộng):** Dùng tỷ lệ khung hình 2,0:1 để hiển thị phim ở tỷ lệ 16:9 lẫn 2,35:1 mà không có các thanh đen ở phía trên và phía dưới màn hình.
- **Native (Tự nhiên):** Định dạng này hiển thị hình ảnh gốc mà không chia bất kỳ tỷ lệ nào.
- **Auto (Tự động):** Tự động chọn định dạng hiển thị phù hợp.

SỬ DỤNG MÁY CHIẾU

Lưu ý:

- Thông tin chi tiết về chế độ LBX:
 - Một số DVD định dạng hộp thư không được nâng cao cho tivi khổ 16x9. Trong trường hợp này, hình ảnh trông sẽ không ổn khi hiển thị ở chế độ 16:9. Trong trường hợp này, hãy thử dùng chế độ 4:3 để xem DVD. Nếu nội dung không phải là 4:3 thì sẽ có các thanh đen hiển thị xung quanh hình ảnh ở màn hình 16:9. Với loại nội dung này, bạn có thể sử dụng chế độ LBX để lấp đầy hình ảnh trên màn hình 16:9.
 - Nếu bạn sử dụng thấu kính giãn hình lắp ngoài, chế độ LBX này cũng cho phép bạn xem nội dung 2,35:1 (bao gồm nguồn phim DVD và HDTV giãn hình) vốn hỗ trợ tính năng giãn hình rộng được nâng cao cho màn hình 16x9 ở chế độ hình ảnh rộng 2,35:1. Trong trường hợp này sẽ không có thanh đen nào. Cường độ của bóng đèn và độ phân giải dọc được sử dụng hoàn toàn.
- Để sử dụng định dạng siêu rộng, hãy thực hiện như sau:
 - a) Cài tỉ lệ khung màn hình sang 2,0:1.
 - b) Chọn định dạng "Superwide (Siêu rộng)".
 - c) Canh chỉnh hình máy chiếu thích hợp trên màn hình.

Bảng tỷ lệ UHD 4K:

Màn hình 16:9	480i/p	576i/p	720p	1080i/p	2160p
4x3	Chia tỉ lệ thành 2880 x 2160.				
16x9	Chia tỉ lệ thành 3840 x 2160.				
LBX	Lấy hình ảnh trung tâm 3840 x 1620 và sau đó tăng lên 3840 x 2160 để hiển thị.				
Chế độ Native (Tự nhiên)	Đặt trọng tâm hình chiếu 1:1. Sẽ không thực hiện chia tỷ lệ; độ phân giải hiển thị tùy nguồn vào.				
Auto (Tự động)	- Nếu nguồn vào là 4:3 thì loại màn hình sẽ có tỷ lệ là 2880 x 2160. - Nếu nguồn vào là 16:9 thì loại màn hình sẽ có tỷ lệ là 3840 x 2160. - Nếu nguồn vào là 15:9 thì loại màn hình sẽ có tỷ lệ là 3600 x 2160. - Nếu nguồn vào là 16:10 thì loại màn hình sẽ có tỷ lệ là 3456 x 2160.				

Quy tắc tự bố trí:

	Độ phân giải đầu vào		Tự động/Chia tỉ lệ	
	Độ phân giải ngang	Độ phân giải dọc	3840	2160
4:3	640	480	2880	2160
	800	600	2880	2160
	1024	768	2880	2160
	1280	1024	2880	2160
	1400	1050	2880	2160
	1600	1200	2880	2160
Laptop màn hình rộng	1280	720	3840	2160
	1280	768	3600	2160
	1280	800	3456	2160
SDTV	720	576	2700	2160
	720	480	3240	2160
HDTV	1280	720	3840	2160
	1920	1080	3840	2160

SỬ DỤNG MÁY CHIẾU

Menu Mặt nạ mép

Sử dụng chức năng này để khử nhiễu mã hóa video trên mép nguồn video.

Menu Zoom số

Sử dụng để thu nhỏ hoặc phóng to hình trên màn hình chiếu.

Menu Chuyển hình

Điều chỉnh vị trí hình chiếu theo chiều ngang (H) hoặc dọc (V).

Lưu ý: Kích thước hình sẽ giảm một ít khi chỉnh vuông hình ngang và dọc.

Menu Chỉnh vuông hình

Điều chỉnh độ méo hình ảnh do nghiêng máy chiếu.

Menu Âm thanh

Internal Speaker (Tích hợp loa)

Sử dụng tùy chọn này để bật hoặc tắt loa trong.

- **Off (Tắt):** Chọn "Off (Tắt)" để tắt loa trong.
- **On (Bật):** Chọn "On (Bật)" để bật loa trong.

Mute (Tắt tiếng)

Sử dụng tùy chọn này để tạm tắt âm.

- **Off (Tắt):** Chọn "Off (Tắt)" để tắt tiếng.
- **On (Bật):** Chọn "On (Bật)" để mở tiếng.

Lưu ý: Chức năng "Mute (Tắt tiếng)" có ảnh hưởng đến cả âm lượng của loa trong và ngoài.

Volume (Âm lượng)

Chỉnh mức âm lượng.

Menu Thiết lập

Projection (Trình chiếu)

Chọn trình chiếu ưa thích giữa phía trước, phía sau, trần-phía trên và phía sau-phía trên.

Menu Cài đặt đèn

Lamp Reminder (Bộ nhắc đèn)

Chọn chức năng này để hiển thị hoặc ẩn tin cảnh báo khi thông báo thay đèn hiển thị. Thông báo này sẽ xuất hiện 30 tiếng trước thời gian thay đèn đề xuất.

Lamp Reset (Thiết lập lại đèn)

Thiết lập lại bộ đếm giờ đèn sau khi thay bóng đèn.

SỬ DỤNG MÁY CHIẾU

Menu Cài đặt bộ lọc

Filter Usage Hours (Thời gian sử dụng bộ lọc)

Hiển thị giờ bộ lọc.

Optional Filter Installed (Bộ lọc tùy chọn được thiết lập)

Thiết lập cài đặt tin cảnh báo.

- **Yes (Có):** Hiển thị thông tin cảnh báo sau 500 giờ sử dụng.
Lưu ý: "Filter Usage Hours (Thời gian sử dụng bộ lọc) / Filter Reminder (Nhắc nhở bộ lọc) / Filter Reset (Thiết lập lại bộ lọc)" sẽ chỉ hiển thị khi "Optional Filter Installed (Bộ lọc tùy chọn được thiết lập)" là "Yes (Có)".
- **No (Không):** Tắt thông tin cảnh báo.

Filter Reminder (Nhắc nhở bộ lọc)

Chọn chức năng này để hiển thị hoặc ẩn thông báo cảnh báo khi thông báo thay tấm lọc được hiển thị. Các tùy chọn có sẵn gồm 300hr (300 giờ), 500hr (500 giờ), 800hr (800 giờ) và 1000hr (1000 giờ).

Filter Reset (Thiết lập lại bộ lọc)

Cài lại bộ đếm giờ tấm lọc bụi sau khi thay hoặc vệ sinh tấm lọc bụi.

Menu Cài đặt nguồn

Direct Power On (Bật nguồn trực tiếp)

Chọn "On (Bật)" để kích hoạt chế độ Nguồn trực tiếp. Máy chiếu sẽ tự động bật nguồn khi nguồn điện AC đã được cấp, mà không cần nhấn phím "Nguồn" trên bàn phím máy chiếu hoặc trên điều khiển từ xa.

Auto Power Off (min) (Tắt nguồn (phút))

Đặt thời gian cho bộ đếm giờ ngược. Bộ đếm giờ ngược sẽ bắt đầu chạy khi không có tín hiệu nào được gửi đến máy chiếu. Máy chiếu sẽ tự động tắt nguồn khi hết thời gian đếm ngược (tính theo phút).

Sleep Timer (min) (Hẹn giờ tắt máy (phút))

Định cấu hình hẹn giờ tắt máy.

- **Sleep Timer (min) (Hẹn giờ tắt máy (phút)):** Đặt thời gian cho bộ đếm giờ ngược. Bộ đếm giờ ngược sẽ bắt đầu chạy khi có hoặc không có tín hiệu nào được gửi đến máy chiếu. Máy chiếu sẽ tự động tắt nguồn khi hết thời gian đếm ngược (tính theo phút).
Lưu ý: Hẹn giờ tắt máy sẽ được cài lại mỗi khi tắt nguồn máy chiếu.
- **Always On (Luôn bật):** Đánh chọn để cài hẹn giờ tắt máy Always on (Luôn bật).

Menu Bảo mật

Security (Bảo mật)

Bật chức năng này để nhắc nhập mật khẩu trước khi sử dụng máy chiếu.

- **Off (Tắt):** Chọn "Off (Tắt)" để có thể bật máy chiếu mà không cần xác nhận mật khẩu.
- **On (Bật):** Chọn "On (Bật)" để sử dụng xác nhận bảo mật khi bật máy chiếu.

Security Timer (Bộ đếm thời gian an toàn)

Có thể chọn chức năng (Month (Tháng)/Day (Ngày)/Hour (Giờ)) để cài đặt số giờ mà máy chiếu có thể được sử dụng. Một khi thời gian này đã qua, bạn sẽ được yêu cầu nhập lại mật khẩu.

Change Password (Đổi mật khẩu)

Dùng để cài hoặc sửa mật khẩu được báo nhắc khi bật máy chiếu.

Menu Mẫu thử

Chọn mẫu thử từ Lưới Lọc, Lưới Đổ thắm, Lưới Trắng, Trắng, hoặc tắt chức năng này (tắt).

SỬ DỤNG MÁY CHIẾU

Menu Cài đặt từ xa

IR Function (Chức năng IR)

Thiết lập cài đặt chức năng hồng ngoại.

- **On (Bật):** Khi chọn "On (Bật)", máy chiếu có thể được khởi động bằng điều khiển từ xa từ bộ thu hồng ngoại ở mặt trên và mặt trước.
- **Front (Mặt trước):** Khi chọn "Front (Mặt trước)", máy chiếu có thể được khởi động bằng điều khiển từ xa từ bộ thu hồng ngoại ở mặt trước.
- **Top (Phía trên):** Khi chọn "Top (Phía trên)", bạn có thể sử dụng máy chiếu bằng điều khiển từ xa từ bộ thu hồng ngoại ở phía trên.
- **Off (Tắt):** Nếu chọn "Off (Tắt)", bạn không thể sử dụng máy chiếu bằng điều khiển từ xa. Khi chọn "Off (Tắt)", bạn sẽ có thể sử dụng bàn phím.

User1 (Người sử dụng1)/ User2 (Người sử dụng2)/ User3 (Người sử dụng3)

Gán chức năng mặc định cho User1 (Người sử dụng1), User2 (Người sử dụng2) hoặc User3 (Người sử dụng3) giữa Test Pattern (Mẫu thử), CMS, Color Temp. (Mức độ màu), Gamma, Auto Source (Nguồn tự động), Projection (Trình chiếu), Lamp Settings (Các chế độ của bóng đèn), Digital Zoom (Zoom kỹ thuật số), MHL, Dynamic Range (Dải động) hoặc Dynamic Black (Mức đen động).

Menu Mã nhận dạng máy chiếu

Có thể thiết lập định nghĩa Mã nhận dạng (ID) qua menu (biên độ từ 0-99), và cho phép người dùng điều khiển máy chiếu cá nhân bằng lệnh RS232.

Menu Khởi động 12V

Dùng chức năng này để bật hoặc tắt bộ khởi động.

Lưu ý: Giắc cắm mini 3,5mm dẫn dòng điện ra 12V 500mA (tối đa) để điều khiển hệ thống role.

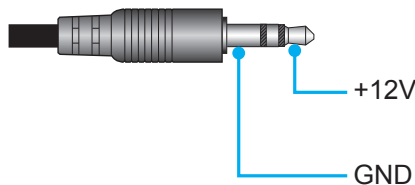

- **On (Bật):** Chọn "On (Bật)" để bật bộ khởi động.
- **Off (Tắt):** Chọn "Off (Tắt)" để tắt bộ khởi động.

Menu Tùy chọn

Language (Ngôn ngữ)

Chọn menu đa ngôn ngữ OSD giữa tiếng Anh, tiếng Đức, tiếng Pháp, tiếng Ý, tiếng Tây Ban Nha, tiếng Bồ Đào Nha, tiếng Trung giản thể, tiếng Nhật, tiếng Hàn và tiếng Nga.

Menu Settings (Tùy chỉnh menu)

Cài vị trí menu trên màn hình và định cấu hình cài đặt Menu timer (Hẹn giờ menu).

- **Menu Location (Vị trí menu):** Chọn vị trí menu trên màn hình hiển thị.
- **Menu Timer (Đồng hồ menu):** Cài thời lượng nơi mà menu OSD vẫn hiển thị trên màn hình.

Auto Source (Nguồn tự động)

Chọn tùy chọn này để cho phép máy chiếu tự động tìm nguồn đầu vào khả dụng.

Input Source (Nguồn tín hiệu vào)

Chọn nguồn đầu vào giữa HDMI 1.4, HDMI 2.0 và VGA.

SỬ DỤNG MÁY CHIẾU

High Altitude (Điều chỉnh tốc độ quạt)

Khi chọn "On (Bật)", các quạt sẽ quay nhanh hơn. Tính năng này hữu ích tại các khu vực có nhiều độ cao nơi mà ít không khí.

Display Mode Lock (Khoá chế độ hiển thị)

Chọn "On (Bật)" hoặc "Off (Tắt)" để khoá hoặc mở khoá điều chỉnh cài đặt chế độ hiển thị.

Keypad Lock (Khoá bàn phím)

Khi chức năng khoá bàn phím được "On (Bật)", bàn phím sẽ bị khoá. Tuy nhiên, bạn có thể sử dụng máy chiếu bằng điều khiển từ xa. Khi chọn "Off (Tắt)", bạn sẽ có thể sử dụng lại Bàn phím.

Information Hide (Ẩn thông tin)

Bật chức năng này để ẩn thông báo thông tin.

- **Off (Tắt):** Chọn "Off (Tắt)" để hiển thị thông báo "đang tìm kiếm".
- **On (Bật):** Chọn "On (Bật)" để ẩn thông báo thông tin.

Logo (Biểu tượng)

Sử dụng chức năng này để cài đặt màn hình khởi động mong muốn. Nếu thực hiện các thay đổi, chúng sẽ có hiệu lực ở lần bật máy chiếu tiếp theo.

- **Default (Chế độ mặc định):** Màn hình khởi động mặc định.
- **Neutral (Tự nhiên):** Biểu tượng sẽ không hiển thị trên màn hình khởi động.

Background Color (Màu nền)

Sử dụng chức năng này để hiển thị màu lam, đỏ, lục, xám, hoặc Không khi không có tín hiệu.

HDMI 1.4 EQ (EQ HDMI 1.4)

Cài giá trị EQ cổng HDMI cho HDMI 1.4.

HDMI 2.0 EQ (EQ HDMI 2.0)

Cài giá trị EQ cổng HDMI cho HDMI 2.0.

Lưu ý:

- *HDMI EQ phân tích dữ liệu tín hiệu và loại bỏ lỗi biến dạng do mất tín hiệu khi sử dụng các cáp HDMI cỡ dài. Bộ thu HDMI cũng bao gồm mạch điều chỉnh định giờ giúp loại bỏ biến động thời gian, phục hồi tín hiệu HDMI về các mức truyền phát tối ưu.*
- *3840x2160@60Hz khuyên dùng cáp HDMI dưới 5 mét/ 16 foot. Nếu cáp HDMI dài hơn 5 mét/16 foot, bạn phải sử dụng Cáp quang hoạt động HDMI hoặc Bộ tăng cường/Bộ khuếch đại tín hiệu.*
- *3840x2160@30Hz/25Hz/24Hz khuyên dùng cáp HDMI dưới 15 mét/50 foot. Nếu cáp HDMI hoạt động dưới 15 mét/50 foot, hầu hết các loại cáp đồng đều được chấp nhận. Nếu cáp dài hơn 15 mét/50 foot hoặc gặp các sự cố đồng bộ tín hiệu, bạn phải sử dụng Cáp quang hoạt động HDMI hoặc Bộ tăng cường/Bộ khuếch đại tín hiệu.*
- *Để đảm bảo chất lượng hình ảnh tốt nhất và tránh các lỗi kết nối, bạn nên sử dụng các loại cáp HDMI Tốc Độ Cao hoặc Được Chứng Nhận Cao Cấp với chiều dài tối đa 5 mét.*

Menu Cài lại

Reset OSD (Cài đặt OSD)

Trở về cài đặt mặc định gốc cho cài đặt menu OSD.

Reset to Default (Cài đặt mặc định)

Phục hồi về cài đặt mặc định gốc cho mọi cài đặt.

BẢO DƯỠNG

Menu Thông tin

Xem thông tin máy chiếu như liệt kê sau đây:

- Regulatory (Điều khiển)
- Serial Number (Số Seri)
- Source (Nguồn)
- Resolution (Độ phân giải)
- Refresh Rate (Tỉ lệ làm mới)
- Display Mode (Chế độ hiển thị)
- Light Source Hours (Giờ nguồn sáng)
- Projector ID (Mã nhận dạng máy chiếu)
- Color Depth (Độ sâu màu)
- Color Format (Định dạng màu)
- Filter Usage Hours (Thời gian sử dụng bộ lọc)
- Brightness Mode (Chế độ sáng)
- FW Version (Phiên bản FW)

BẢO DƯỠNG

Thay đèn (Chỉ dành cho nhân viên bảo trì)

Máy chiếu sẽ tự động phát hiện tuổi thọ bóng đèn và khi bóng đèn hết hạn sử dụng, một tin cảnh báo sẽ hiển thị trên màn hình.

Khi tin cảnh báo này hiển thị, vui lòng liên hệ với đại lý hoặc trung tâm bảo hành tại địa phương của bạn để thay bóng đèn càng sớm càng tốt. Trước khi thay bóng đèn, nhớ tắt máy chiếu, rút dây nguồn và đảm bảo máy chiếu đã nguội ít nhất 30 phút và nguội hoàn toàn sau đó.



Cảnh báo: Nếu gắn trên trần nhà, hãy thận trọng khi mở ngăn tiếp cận đèn. Bạn nên đeo găng tay bảo hộ khi thay bóng đèn gắn trên trần nhà. Phải thận trọng để phòng các chi tiết lỏng lẻo rơi ra khỏi máy chiếu.



Cảnh báo: Hốc đèn nóng! Hãy chờ nó nguội trước khi thay bóng đèn!



Cảnh báo: Để giảm rủi ro thương tích cá nhân, không làm rơi cụm đèn hoặc chạm vào bóng đèn. Bóng đèn có thể vỡ và gây thương tích nếu bị rơi.

BẢO DƯỠNG

Thay đèn mới (tiếp theo)

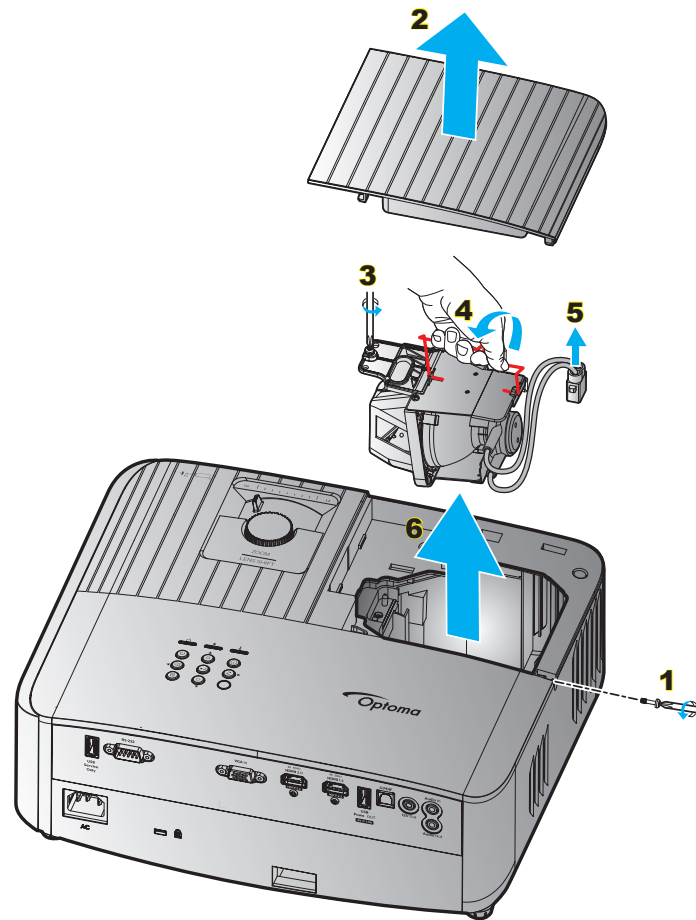

Quy trình:

1. Tắt nguồn máy chiếu bằng cách nhấn nút "⏻" trên bàn phím máy chiếu hoặc nút "⏻" trên điều khiển từ xa.
2. Chờ máy chiếu nguội ít nhất 30 phút.
3. Ngắt dây nguồn.
4. Tháo ốc vít cố định nắp trên. **1**
5. Tháo nắp đậy khoang đèn. **2**
6. Tháo ốc vít trên cụm đèn. **3**
7. Nâng tay cầm đèn lên. **4**
8. Tháo dây đèn. **5**
9. Cẩn thận tháo cụm đèn ra. **6**
10. Để thay cụm đèn, làm ngược trình tự các bước trước.
11. Bật máy chiếu và cài lại đồng hồ đèn.
12. Thiết lập lại đèn: (i) Nhấn "Menu" → (ii) Chọn "Setup (Cài đặt)" → (iii) Chọn "Lamp Settings (Các chế độ của bóng đèn)" → (iv) Chọn "Lamp Reset (Thiết lập lại đèn)" → (v) Chọn "Yes (Có)".

Lưu ý:

- Không thể bật máy chiếu nếu nắp đậy đèn chưa được lắp trở lại máy chiếu.
- Không chạm vào vùng thủy tinh của bóng đèn. Dầu trên tay có thể làm vỡ đèn. Sử dụng khăn khô để lau cụm đèn nếu vô tình chạm vào đèn.

BẢO DƯỠNG

Lắp đặt và vệ sinh tấm lọc bụi

Lắp đặt tấm lọc bụi

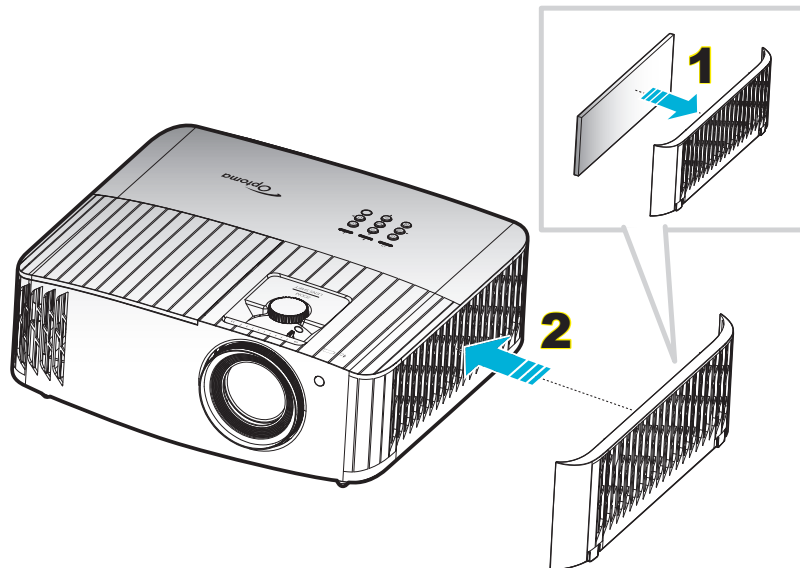

Lưu ý:

- Các tấm lọc bụi chỉ bắt buộc/được kèm theo máy chiếu ở các khu vực đã chọn có quá nhiều bụi.
- Người dùng ở khu vực Bắc Mỹ không bắt buộc sử dụng các tấm lọc bụi.

Vệ sinh tấm lọc bụi

Chúng tôi khuyên bạn nên vệ sinh tấm lọc bụi ba tháng một lần. Vệ sinh thường xuyên hơn nếu máy chiếu được sử dụng trong môi trường nhiều bụi.

Quy trình:

1. Tắt nguồn máy chiếu bằng cách nhấn nút "⏻" trên bàn phím máy chiếu hoặc nút "⏻" trên điều khiển từ xa.
2. Ngắt dây nguồn.
3. Kéo khoang chứa tấm lọc bụi sang một bên để lấy nó ra khỏi bên phải máy chiếu. **1**
4. Cẩn thận tháo bộ lọc thông gió. Sau đó vệ sinh hoặc thay tấm lọc bụi mới. **2**
5. Để lắp đặt tấm lọc bụi, thực hiện ngược với các bước trước đó.

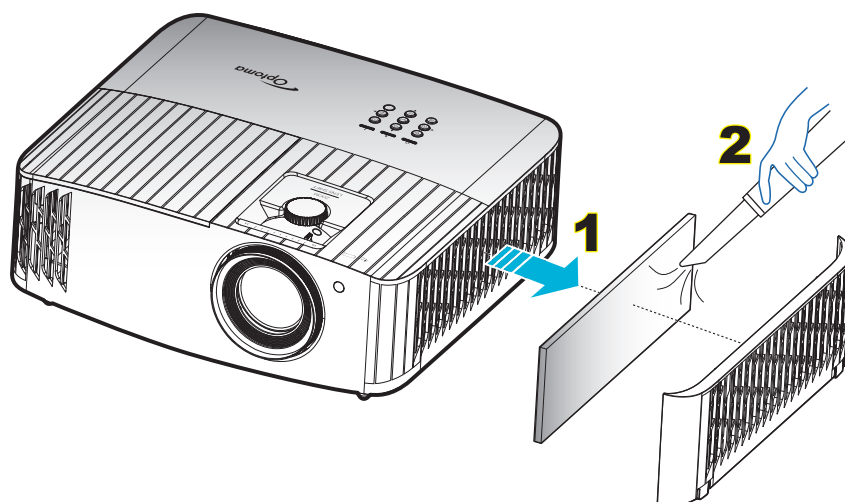

THÔNG TIN BỔ SUNG

Độ phân giải tương thích

Tương thích video

Tín hiệu	Độ phân giải
SDTV	480i/p, 576i/p
HDTV	720p (50/60Hz), 1080i (50/60Hz), 1080p (24/50/60Hz)
UHD	2160p (24/50/60Hz)

Định giờ video chi tiết

Tín hiệu	Độ phân giải	làm mới tín hiệu (Hz)	Ghi chú
SDTV (480i)	640 x 480	60	Dùng cho Component
SDTV (480p)	640 x 480	60	
SDTV (576i)	720 x 576	50	
SDTV (576p)	720 x 576	50	
HDTV (720p)	1280 x 720	50/60	
HDTV (1080i)	1920 x 1080	50/60	
HDTV (1080p)	1920 x 1080	24/50/60	
UHD (2160p)	3840 x 2160	24/50/60	Cho 4K UHD

Tương thích với máy tính (PC)

Tín hiệu	Độ phân giải	Tần số ngang	Tỉ lệ làm mới	Video	Kỹ thuật số	Tương tự	Ghi chú
		(KHz)	(Hz)				
VGA	720 x 400	31,5	70		√	√	
	720 x 400	37,9	85		√	√	
	720 x 576		50		√	√	
	640 x 480	31,5	60		√	√	
	640 x 480		67		√	√	
	640 x 480	37,9	72,8		√	√	72Hz
	640 x 480	37,5	75		√	√	
SVGA	800 x 600	35,2	56,3		√	√	56Hz
	800 x 600	37,9	60,3		√	√	60Hz
	800 x 600	46,9	75		√	√	
	800 x 600	48,1	72,2		√	√	72Hz
	800 x 600	53,7	85,1		√	√	85Hz
	832 x 624		75		√	√	
XGA	1024 x 768	48,4	60		√	√	
	1024 x 768	56,5	70,1		√	√	70Hz
	1024 x 768	60	75		√	√	
	1024 x 768	68,7	85		√	√	
	1024 x 768		120		Không có	√	
	1152 x 864		75		√	√	
HD720	1280 x 720		50		√	√	
	1280 x 720		60		√	√	
	1280 x 720	92,62	120		Không có	√	
WXGA	1280 x 768	47,4	60		√	√	
	1280 x 768		75		√	√	
	1280 x 768		85		√	√	
WXGA-800	1280 x 800		60		√	√	

THÔNG TIN BỔ SUNG

Tín hiệu	Độ phân giải	Tần số ngang	Tỉ lệ làm mới	Video	Kỹ thuật số	Tương tự	Ghi chú
		(KHz)	(Hz)				
SXGA	1280 x 1024	64	60		√	√	
	1280 x 1024	80	75		√	√	
	1280 x 1024	91,1	85		√	√	
SXGA+	1400 x 1050		60		Không có	√	
UXGA	1600 x 1200	75	60		√	√	
HD1080	1920 x 1080		24		√	√	
	1920 x 1080		50		√	√	
	1920 x 1080		60		√	√	
WUXGA ^(*)	1920 x 1200		60		√	√	
HDTV	1920 x 1080i		50	Không có	√	√	
	1920 x 1080i		60	Không có	√	√	
	1920 x 1080p		24	Không có	√	√	
	1920 x 1080p		50	Không có	√	√	
	1920 x 1080p		60	Không có	√	√	
	1280 x 720	45	60	√	Không có	Không có	
	1280 x 720p		50	Không có	√	√	
	1280 x 720p		60	Không có	√	√	
SDTV	720 x 576	31,3	50	√	Không có	Không có	
	720 x 576i		50	Không có	√	√	
	720 x 576p		50	Không có	√	√	
	720 x 480	31,5	60	√	Không có	Không có	
	720 x 480i		60	Không có	√	√	
	720 x 480p		60	Không có	√	√	

Lưu ý:

- “√” nghĩa là độ phân giải được hỗ trợ, “Không có” nghĩa là độ phân giải không được hỗ trợ.
- (*1) 1920 x 1200 @60Hz chỉ hỗ trợ RB (giảm mất tín hiệu).

Tương thích với máy tính (Mac)

Độ phân giải	Hz	Tương thích với Macbook		Tương thích với Macbook Pro (Intel)		Tương thích với Power Mac G5		Tương thích với Power Mac G4	
		Kỹ thuật số	Tương tự	Kỹ thuật số	Tương tự	Kỹ thuật số	Tương tự	Kỹ thuật số	Tương tự
800 x 600	60	√	√	√	√	Không có	Không có	√	Không có
800 x 600	72	√	√	√	√	Không có	√	√	√
800 x 600	75	√	√	√	√	Không có	√	√	√
800 x 600	85	√	√	Không có	√	Không có	√	√	√
1024 x 768	60	√	√	√	√	Không có	√	√	√
1024 x 768	70	√	√	√	√	Không có	√	√	√
1024 x 768	75	√	√	√	√	Không có	√	√	√
1024 x 768	85	√	√	√	√	Không có	√	√	√
1280 x 720	60	√	√	√	√	Không có	√	√	√
1280 x 768	60	√	√	√	√	Không có	Không có	Không có	√
1280 x 768	75	Không có	√	Không có	√	Không có	√	√	√
1280 x 768	85	Không có	√	Không có	√	Không có	Không có	Không có	√
1280 x 800	60	Không có	√	Không có	√	Không có	√	√	√
1280 x 1024	60	√	Không có	Không có	√	Không có	√	√	√
1280 x 1024	75	√	Không có	Không có	√	Không có	√	√	Không có
1920 x 1080	60	√	Không có	Không có	√	Không có	√	√	√

THÔNG TIN BỔ SUNG

Độ phân giải	Hz	Tương thích với Macbook		Tương thích với Macbook Pro (Intel)		Tương thích với Power Mac G5		Tương thích với Power Mac G4	
		Kỹ thuật số	Tương tự	Kỹ thuật số	Tương tự	Kỹ thuật số	Tương tự	Kỹ thuật số	Tương tự
1920 x 1200 ^(*1)	60	√	Không có	Không có	√	Không có	√	√	√
3840 x 2160	60								

Lưu ý:

- “√” nghĩa là độ phân giải được hỗ trợ, “Không có” nghĩa là độ phân giải không được hỗ trợ.
- (*1) 1920 x 1200 @60Hz chỉ hỗ trợ RB (giảm mất tín hiệu).

Tương thích chuẩn HDMI

Tín hiệu	Độ phân giải	làm mới tín hiệu (Hz)	Các ghi chú cho máy Mac
VGA	640 x 480	60	Mac 60/72/85
SVGA	800 x 600	60/72/85/120	Mac 60/72/85
XGA	1024 x 768	60/70/75/85/120	Mac 60/70/75/85
SDTV (480i)	640 x 480	60	
SDTV (480p)	640 x 480	60	
SDTV (576i)	720 x 576	50	
SDTV (576p)	720 x 576	50	
HDTV (720p)	1280 x 720	50/60	Mac 60
WXGA	1280 x 768	60/75/85	Mac 75
	1280 x 800	60/120	Mac 60
WXGA	1366 x 768	60	
WXGA+	1440 x 900	60/120 (RB)	Mac 60
SXGA	1280 x 1024	60/75/85	Mac 60/75
SXGA+	1400 x 1050	60/85	
UXGA	1600 x 1200	60/65/70/75/85	
HDTV (1080i)	1920 x 1080	50/60	
HDTV (1080p)	1920 x 1080	24/30/50/60/120	Mac 60
WUXGA	1920 x 1200 ^(*1)	60	Mac 60RB
WQHD	2560 x 1440	60RB	
UHD (2160p)	3840 x 2160	24/30/50/60	Mac 24/30
	4096 x 2160	24/30/50/60	Mac 24

Lưu ý:

- “√” nghĩa là độ phân giải được hỗ trợ, “Không có” nghĩa là độ phân giải không được hỗ trợ.
- (*1) 1920 x 1200 @60Hz chỉ hỗ trợ RB (giảm mất tín hiệu).

THÔNG TIN BỔ SUNG

Hỗ trợ định giờ 3D cho HDMI1.4a 3D

Về Blu-ray 3D

2D hỗ trợ tốc độ khung hình	Định giờ	Định dạng
Tùy chọn 59/60Hz:	1920 x 1080p @ 23,98/24Hz	Đóng gói khung
	1280 x 720p @ 59,94/60Hz	Đóng gói khung
	1920 x 1080i @ 59,94/60Hz	Bên cạnh (Một nửa)
	1920 x 1080p @ 23,98/24Hz	Trên dưới
	1280 x 720p @ 59,94/60Hz	Trên dưới
Tùy chọn 50Hz:	1920 x 1080p @ 23,98/24Hz	Đóng gói khung
	1280 x 720p @ 50Hz	Đóng gói khung
	1920 x 1080i @ 50Hz	Bên cạnh (Một nửa)
	1920 x 1080p @ 23,98/24Hz	Trên dưới
	1280 x 720p @ 50Hz	Trên dưới

Định dạng 3D máy tính

	Định giờ	Định dạng
HDMI:	1920 x 1080 @ 120Hz	Khung tuần tự
	1280 x 800 @ 120Hz	
	1024 x 768 @ 120Hz	
	800 x 600 @ 120Hz	
	640 x 480 @ 120Hz	
VGA	1280 x 800 @ 120Hz	Khung tuần tự
	1024 x 768 @ 120Hz	
	800 x 600 @ 120Hz	
	640 x 480 @ 120Hz	

THÔNG TIN BỔ SUNG

Cỡ hình và khoảng cách chiếu

Độ dài đường chéo màn hình (inch) 16:9	Cỡ màn hình Rộng x Cao				Khoảng cách chiếu (D)				Bù trừ (HD)	
	(m)		(inch)		(m)		(foot)		(m)	(inch)
	Chiều rộng	Chiều cao	Chiều rộng	Chiều cao	Rộng	Xa	Rộng	Xa		
30	0,66	0,37	25,97	14,61	-	1,05	-	3,44	0,02	0,84
40	0,89	0,50	34,86	19,61	1,07	1,41	3,51	4,62	0,03	1,08
60	1,33	0,75	52,29	29,42	1,61	2,11	5,27	6,93	0,04	1,56
70	1,55	0,87	61,01	34,32	1,88	2,46	6,15	8,08	0,05	1,92
80	1,77	1,00	69,73	39,22	2,14	2,82	7,03	9,23	0,05	2,16
90	1,99	1,12	78,44	44,12	2,41	3,17	7,91	10,39	0,06	2,40
100	2,21	1,25	87,16	49,03	2,68	3,52	8,78	11,54	0,07	2,64
120	2,66	1,49	104,59	58,83	3,21	4,22	10,54	13,85	0,08	3,24
150	3,32	1,87	130,74	73,54	4,02	5,28	13,18	17,31	0,10	4,08
180	3,98	2,24	156,88	88,25	4,82	6,34	15,81	20,78	0,12	4,80
200	4,43	2,49	174,32	98,05	5,36	7,04	17,57	23,08	0,14	5,40
250	5,53	3,11	217,89	122,57	6,70	8,80	21,96	28,85	0,17	6,72
300,6	6,65	3,74	262,00	147,37	8,05	-	26,40	-	0,21	8,16

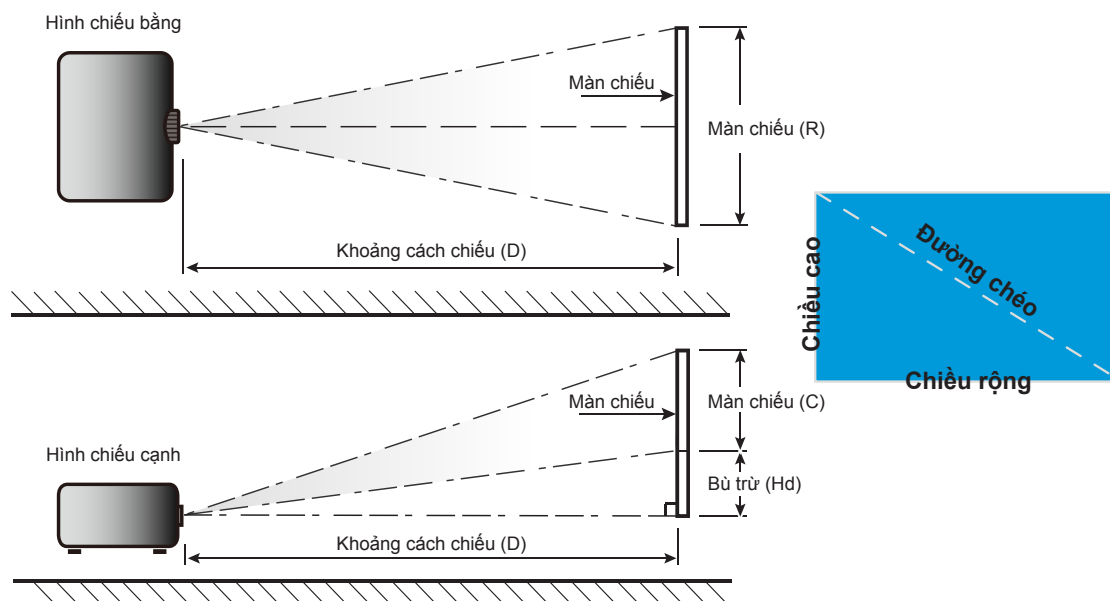

THÔNG TIN BỔ SUNG

Kích thước máy chiếu và lắp đặt giá treo trần

1. Để tránh làm hư hỏng máy chiếu, hãy sử dụng giá treo trần nhà Optoma.
2. Nếu bạn muốn sử dụng bộ giá treo trần từ hãng thứ ba, hãy đảm bảo sử dụng các ốc vít để gắn giá treo vào máy chiếu đáp ứng các thông số kỹ thuật sau:
 - Loại vít: M4 dùng để gắn hai điểm hoặc M6 dùng để gắn một điểm
 - Chiều dài vít tối thiểu: 10mm

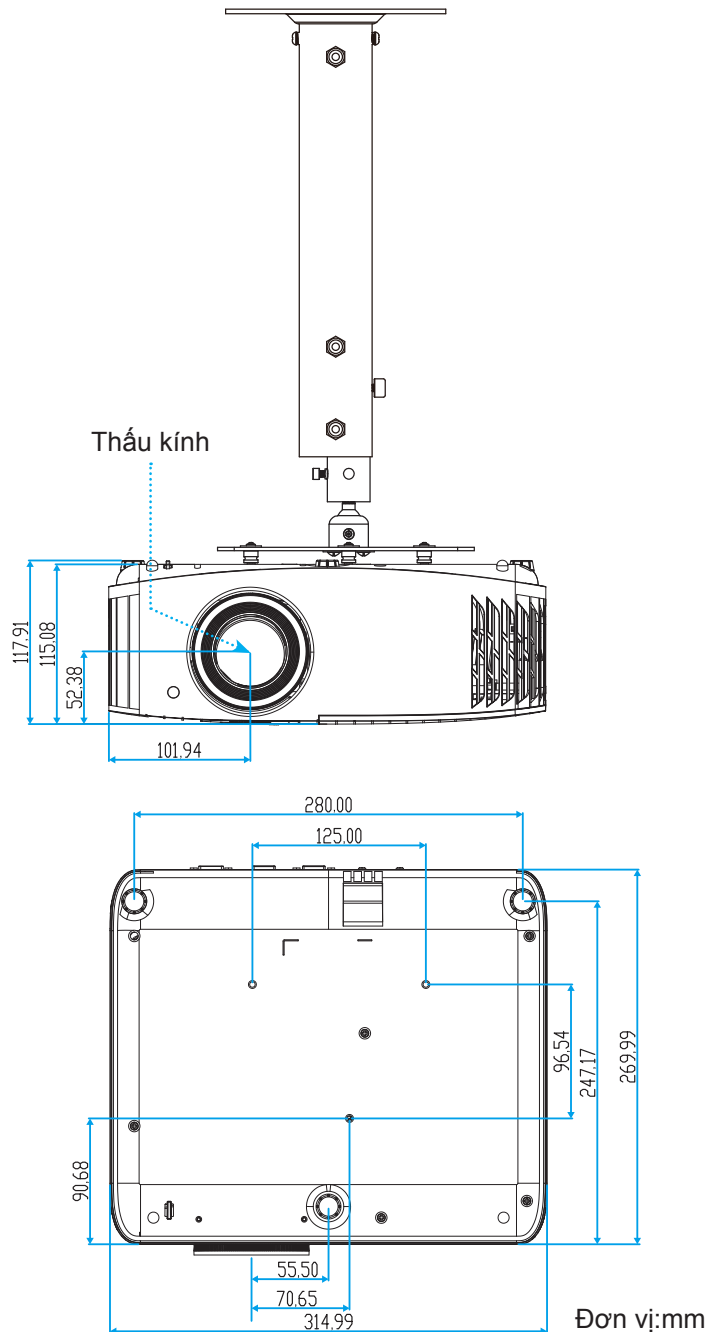

Lưu ý: Xin lưu ý rằng thiệt hại do lắp đặt máy chiếu không đúng cách sẽ không hưởng được chính sách bảo hành.



Cảnh báo:

- Nếu bạn mua giá treo trần nhà của công ty khác, hãy nhớ sử dụng đúng cỡ ốc vít. Cỡ ốc vít sẽ thay đổi tùy thuộc vào độ dày của tấm treo.
- Hãy nhớ chừa lại khe hở ít nhất 10 cm giữa trần nhà và đáy của máy chiếu.
- Tránh lắp đặt máy chiếu gần nguồn nhiệt.

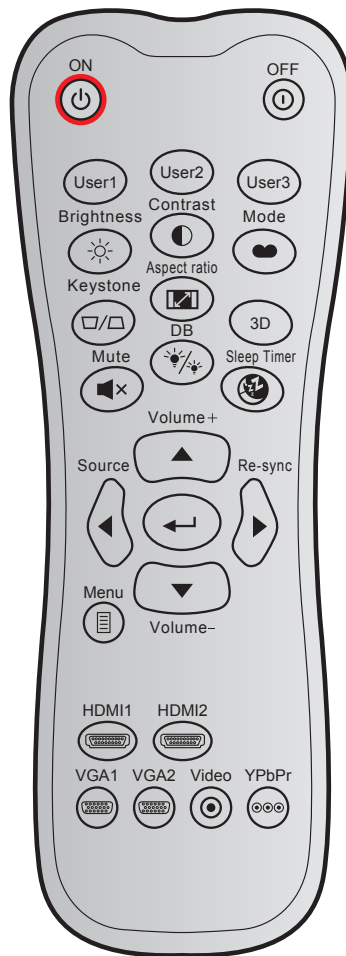

THÔNG TIN BỔ SUNG

Mã điều khiển từ xa hồng ngoại



Phím	Định dạng NEC	Mã khách hàng		Mã phím		Mô tả	
		Byte 1	Byte 2	Byte 3	Byte 4		
Bật nguồn		ĐỊNH DẠNG 1	32	CD	02	FD	Nhấn để bật máy chiếu.
Tắt nguồn		ĐỊNH DẠNG 1	32	CD	2E	D1	Nhấn để tắt máy chiếu.
Người sử dụng1		ĐỊNH DẠNG 1	32	CD	36	C9	Phím tự chọn.
Người sử dụng2		ĐỊNH DẠNG 1	32	CD	65	9A	
Người sử dụng3		ĐỊNH DẠNG 1	32	CD	66	99	
Độ sáng		ĐỊNH DẠNG 1	32	CD	41	BE	Điều chỉnh độ sáng của hình ảnh.
Độ tương phản		ĐỊNH DẠNG 1	32	CD	42	BD	Kiểm soát độ khác biệt giữa phần sáng nhất và tối nhất của hình.
Chế độ hiển thị		ĐỊNH DẠNG 1	32	CD	05	FA	Chọn chế độ hiển thị để có cài đặt tối ưu cho các ứng dụng khác nhau.
Điều chỉnh vuông hình		ĐỊNH DẠNG 1	32	CD	07	F8	Nhấn để chỉnh độ méo hình do nghiêng máy chiếu.
Tỷ lệ khung hình		ĐỊNH DẠNG 1	32	CD	64	9B	Nhấn để đổi tỷ lệ khung hình hiển thị.
3D		ĐỊNH DẠNG 1	32	CD	89	76	Nhấn để bật/tắt chức năng chế độ 3D.

THÔNG TIN BỔ SUNG

Phím	Định dạng NEC	Mã khách hàng		Mã phím		Mô tả	
		Byte 1	Byte 2	Byte 3	Byte 4		
Tắt tiếng		ĐỊNH DẠNG 1	32	CD	52	AD	Bật/tắt ngay âm thanh.
DB (Mức đen động)		ĐỊNH DẠNG 1	32	CD	44	BB	Tự động điều chỉnh độ sáng hình ảnh để mang lại hiệu quả tương phản tối ưu.
Hẹn giờ tắt máy		ĐỊNH DẠNG 1	32	CD	63	9C	Đặt thời gian cho bộ đếm giờ ngược.
Âm lượng +		ĐỊNH DẠNG 2	32	CD	11	EE	Điều chỉnh để tăng âm lượng.
▲		ĐỊNH DẠNG 2	32	CD	11	EE	Sử dụng ▲, ◀, ▶ hoặc ▼ để chọn các mục hoặc thực hiện các điều chỉnh cho lựa chọn của bạn.
◀		ĐỊNH DẠNG 2	32	CD	10	EF	
▶		ĐỊNH DẠNG 2	32	CD	12	ED	
▼		ĐỊNH DẠNG 2	32	CD	14	EB	
Nguồn		ĐỊNH DẠNG 2	32	CD	10	EF	Nhấn "Nguồn" để chọn tín hiệu đầu vào.
Phím Enter		ĐỊNH DẠNG 1	32	CD	0F	F0	Xác nhận lựa chọn mục của bạn.
Tái đồng bộ		ĐỊNH DẠNG 2	32	CD	12	ED	Tự động đồng bộ máy chiếu với nguồn đầu vào.
Âm lượng -		ĐỊNH DẠNG 2	32	CD	14	EB	Điều chỉnh để giảm âm lượng.
Menu		ĐỊNH DẠNG 1	32	CD	0E	F1	Hiển thị hoặc thoát khỏi các menu hiển thị trên màn hình cho máy chiếu.
HDMI1 (HDMI 1.4)		ĐỊNH DẠNG 1	32	CD	16	E9	Nhấn "HDMI 1" để chọn nguồn từ đầu cắm HDMI 1.
HDMI2 (HDMI 2.0)		ĐỊNH DẠNG 1	32	CD	30	CF	Nhấn "HDMI2" để chọn nguồn tín hiệu từ đầu cắm HDMI 2.
VGA1		ĐỊNH DẠNG 1	32	CD	1B	E4	Nhấn "VGA1" để chọn nguồn từ đầu cắm VGA.
VGA2		ĐỊNH DẠNG 1	32	CD	1E	E1	Không chức năng
Video		ĐỊNH DẠNG 1	32	CD	1C	E3	Không chức năng
YPbPr		ĐỊNH DẠNG 1	32	CD	17	E8	Không chức năng

THÔNG TIN BỔ SUNG

Khắc phục sự cố

Nếu bạn gặp một sự cố với máy chiếu, vui lòng tham khảo thông tin dưới đây. Nếu sự cố vẫn tiếp diễn, vui lòng liên hệ với đại lý hoặc trung tâm dịch vụ địa phương.

Các sự cố về hình ảnh

- ?** *Không có hình ảnh trên màn hình*

 - Đảm bảo mọi cáp và kết nối nguồn đều được cắm đúng và chắc chắn như được mô tả trong phần "Cài đặt".
 - Đảm bảo tất cả các chân của đầu nối không bị cong hay gãy.
 - Kiểm tra xem đèn chiếu có được lắp chắc chắn không. Vui lòng tham khảo phần "Thay mới đèn" ở trang 40-41.
 - Đảm bảo chưa bật tính năng "Chặn AV".

- ?** *Hình ảnh lệch tiêu điểm*

 - Điều chỉnh vòng chỉnh tiêu điểm trên thấu kính của máy chiếu. Vui lòng xem trang 16.
 - Đảm bảo màn chiếu nằm giữa khoảng cách yêu cầu với máy chiếu. (Vui lòng tham khảo trang 47).

- ?** *Hình ảnh bị kéo giãn khi hiển thị tiêu đề 16:9 DVD*

 - Khi bạn phát DVD tiệm biến hay DVD 16:9, máy chiếu sẽ hiển thị hình ảnh tốt nhất ở định dạng 16: 9 ở bên máy chiếu.
 - Nếu bạn phát tiêu đề DVD định dạng LBX, hãy thay đổi định dạng sang LBX trong OSD của máy chiếu.
 - Nếu bạn phát tiêu đề DVD định dạng 4:3, hãy thay đổi định dạng sang 4:3 trong OSD của máy chiếu.
 - Vui lòng thiết lập định dạng hiển thị là loại tỉ lệ màn hình 16:9 (rộng) trên máy phát DVD.

- ?** *Hình ảnh quá nhỏ hoặc quá lớn*

 - Hãy điều chỉnh cần thu phóng nằm bên trên máy chiếu.
 - Đặt máy chiếu gần hoặc xa màn chiếu hơn.
 - Nhấn "Menu" trên bảng điều khiển máy chiếu, truy cập "Display (Hiển thị)-->Aspect Ratio (Tỷ lệ khung hình)". Thử các cài đặt khác.

- ?** *Hình ảnh có các mặt nghiêng:*

 - Nếu có thể, chỉnh lại vị trí máy chiếu sao cho nó nằm giữa màn hình và thấp hơn đáy của màn hình.

- ?** *Hình ảnh bị đảo ngược*



 - Chọn "Setup (Cài đặt)-->Projection (Trình chiếu)" từ menu OSD và điều chỉnh hướng chiếu.

- ?** *Hình ảnh kép, mờ*

 - Đảm bảo "Display Mode (Chế độ hiển thị)" không phải là 3D để tránh hình 2D có vẻ như là hai ảnh bị nhòe.

THÔNG TIN BỔ SUNG

Các sự cố khác

-  *Máy chiếu dừng đáp ứng với mọi điều khiển*
 - Nếu có thể, hãy tắt máy chiếu, sau đó rút dây nguồn và chờ ít nhất 20 giây trước khi cắm lại nguồn.
-  *Bóng đèn cháy hoặc phát nổ*
 - Khi bóng đèn hết tuổi thọ sử dụng, nó sẽ cháy và có thể phát ra tiếng nổ lớn. Nếu điều này xảy ra, máy chiếu sẽ không bật cho đến khi cụm đèn đã được thay. Để thay mới đèn, hãy thực hiện theo quy trình trong phần "Thay mới đèn" ở trang 40-41.

Các sự cố về bộ điều khiển từ xa

-  *Nếu điều khiển từ xa không hoạt động*
 - Kiểm tra xem góc hoạt động của điều khiển từ xa có được chứa trong phạm vi $\pm 15^\circ$ sang các bộ thu hồng ngoại (IR) trên máy chiếu hay không.
 - Đảm bảo không có bất kỳ vật cản nào giữa điều khiển từ xa và máy chiếu. Di chuyển trong phạm vi 7 mét (khoảng 22 foot) tính từ máy chiếu.
 - Đảm bảo pin được lắp đúng cách.
 - Thay pin nếu pin đã cạn.

THÔNG TIN BỔ SUNG

Chỉ báo cảnh báo

Khi các đèn cảnh báo (xem bên dưới) sáng lên hoặc nhấp nháy, máy chiếu sẽ tự động tắt:

- Đèn báo LED "ĐÈN" sáng màu đỏ và nếu đèn báo "Bật/Chờ" nhấp nháy màu đỏ.
- Đèn báo LED "NHIỆT ĐỘ" sáng màu đỏ và nếu đèn báo "Bật/Chờ" nhấp nháy màu đỏ. Dấu hiệu này cho biết máy chiếu đã quá nóng. Dưới các điều kiện bình thường, máy chiếu có thể được bật trở lại.
- Đèn báo LED "NHIỆT ĐỘ" nhấp nháy màu đỏ và nếu đèn báo "Bật/Chờ" nhấp nháy màu đỏ.

Rút dây nguồn khỏi máy chiếu, đợi 30 giây rồi thử lại. Nếu đèn cảnh báo sáng lên hoặc nhấp nháy, vui lòng liên hệ với trung tâm bảo hành gần nhất để được trợ giúp.

Thông báo sáng đèn LED

Tin nhắn	Đèn LED Bật/Chờ		Đèn LED nhiệt độ	Đèn LED bóng đèn
	(Đỏ)	(Lam)	(Đỏ)	(Đỏ)
Trạng thái chờ (Dây nguồn đầu vào)	Sáng ổn định			
Nguồn bật (Làm nóng)		Nhấp nháy (tắt 0,5 giây/bật 0,5 giây)		
Bật nguồn và Ánh sáng đèn		Sáng ổn định		
Nguồn tắt (Làm nguội)		Nhấp nháy (tắt 0,5 giây/bật 0,5 giây). Trở về đèn đỏ ổn định khi quạt làm nguội tắt.		
Lỗi (Đèn hỏng)	Nhấp nháy			Sáng ổn định
Lỗi (Quạt hỏng)	Nhấp nháy		Nhấp nháy	
Lỗi (Quá nhiệt)	Nhấp nháy		Sáng ổn định	
Trạng thái chờ (Chế độ thử nóng)		Nhấp nháy		
Thử nóng (Làm nóng)		Nhấp nháy		
Thử nóng (Làm nguội)		Nhấp nháy		
Ghi vào (Bật đèn)		Nhấp nháy (bật 3 giây/tắt 1 giây)		
Ghi vào (Tắt đèn)		Nhấp nháy (bật 1 giây/tắt 3 giây)		

THÔNG TIN BỔ SUNG

- Tắt nguồn:

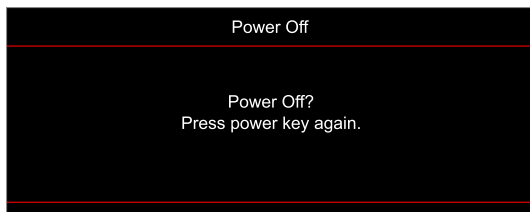

- Cảnh báo nhiệt độ:

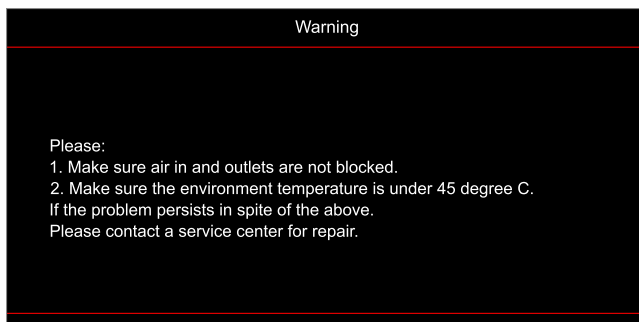

- Cảnh báo bóng đèn:

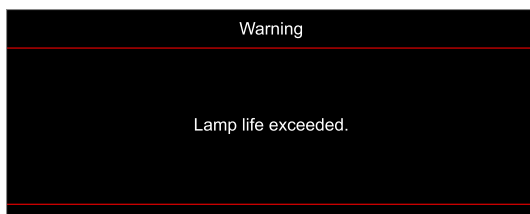

- Quạt hỏng:

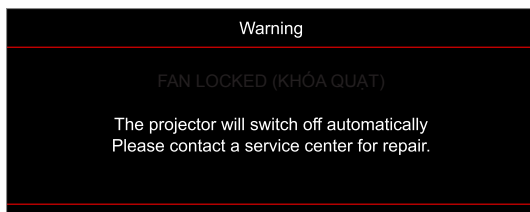

- Ngoài phạm vi hiển thị:

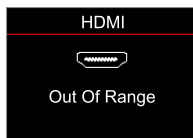

- Cảnh báo tắt nguồn:

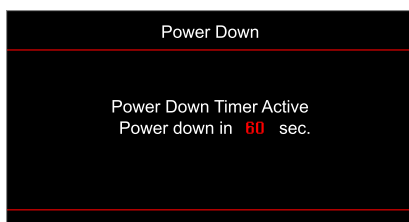

THÔNG TIN BỔ SUNG

Thông số kỹ thuật

Quang học	Mô tả
Độ phân giải tối đa	- Ảnh lên đến 2160p @ 60Hz - Độ phân giải tối đa: HDMI 1.4: 1980 x 1200 @ 60Hz (RB) HDMI 2.0: 2160p @ 60Hz
Độ phân giải gốc	(không có bộ dẫn động) 1920 x 1080
Thấu kính	Thu phóng thủ công và lấy nét thủ công
Cỡ hình (chéo)	34,1" ~ 302,4", tối ưu hóa với màn hình rộng
Khoảng cách chiếu	1,2 ~ 8,1m, tối ưu hóa ở mức 1,61m
Giá trị dung sai bù ống kính	105% ~ 115%, dung sai +/-5%

Nguồn điện	Mô tả
Đầu vào	- HDMI V1.4 - HDMI V2.0 / HDCP2.2 / MHL 2.1 - ĐẦU VÀO VGA - Đầu vào âm thanh 3,5mm - USB-A (dùng cho nguồn điện 5V 1,5A/để nâng cấp firmware MStar) - USB 2.0 (dùng để nâng cấp firmware) - Đầu cắm đực RS232C (d-sub 9 chân cắm)
Đầu ra	- Đầu ra âm thanh 3,5mm - Đầu ra SPDIF (PCM âm thanh nổi 2 kênh) - 12V Trigger (giắc cắm 3,5mm)
Tái tạo màu	1073,4 triệu màu
Tốc độ quét	Tốc độ dò ngang: 31,0 ~ 135,0 KHz Tốc độ dò dọc: 24 ~ 120 Hz
Các loa tích hợp	Loa tích hợp 10W
Yêu cầu nguồn điện	100 - 240V ±10%, AC 50/60Hz
Dòng điện vào	3,5A

Cơ học	Mô tả
Hướng lắp đặt	Phía trước, phía sau, trần-phía trên, phía sau-phía trên
Kích thước (Rộng x Dày x Cao) (không có ống kính)	- 315 x 270 x 115 mm (không đế) - 315 x 270 x 118 mm (có đế)
Trọng lượng	3,9 ±0,5 kg
Điều kiện môi trường	Hoạt động với nhiệt độ từ 5 ~ 40°C và độ ẩm 10 - 85% (không ngưng tụ)

Lưu ý: Mọi thông số kỹ thuật chịu sự thay đổi mà không cần thông báo.



THÔNG TIN BỔ SUNG

Văn phòng toàn cầu của Optoma

Để được bảo dưỡng hoặc hỗ trợ, vui lòng liên hệ với văn phòng địa phương.

Hoa Kỳ

47697 Westinghouse Drive,
Fremont, CA 94539, USA
www.optomausa.com

 888-289-6786
 510-897-8601
 services@optoma.com



Nhật Bản

東京都足立区綾瀬3-25-18
株式会社オーエス
コンタクトセンター:0120-380-495

 info@os-worldwide.com
www.os-worldwide.com



Canada

47697 Westinghouse Drive,
Fremont, CA 94539, USA
www.optomausa.com

 888-289-6786
 510-897-8601
 services@optoma.com



Đài Loan

12F., No.213, Sec. 3, Beixin Rd.,
Xindian Dist., New Taipei City 231,
Taiwan, R.O.C.
www.optoma.com.tw

 +886-2-8911-8600
 +886-2-8911-6550
 services@optoma.com.tw
asia.optoma.com



Châu Mỹ Latin

47697 Westinghouse Drive,
Fremont, CA 94539, USA
www.optomausa.com

 888-289-6786
 510-897-8601
 services@optoma.com

Hồng Kông

Unit A, 27/F Dragon Centre,
79 Wing Hong Street,
Cheung Sha Wan,
Kowloon, Hong Kong

 +852-2396-8968
 +852-2370-1222
www.optoma.com.hk



Châu Âu

Unit 1, Network 41, Bourne End Mills,
Hemel Hempstead, Herts,
HP1 2UJ, United Kingdom
www.optoma.eu
Điện thoại bảo hành:
+44 (0)1923 691865

 +44 (0) 1923 691 800
 +44 (0) 1923 691 888
 service@tsc-europe.com



Trung Quốc

5F, No. 1205, Kaixuan Rd.,
Changning District
Shanghai, 200052, China

 +86-21-62947376
 +86-21-62947375
www.optoma.com.cn



Benelux BV

Randstad 22-123
1316 BW Almere
The Netherlands
www.optoma.nl

 +31 (0) 36 820 0252
 +31 (0) 36 548 9052



Pháp

Bâtiment E
81-83 avenue Edouard Vaillant
92100 Boulogne Billancourt, France

 +33 1 41 46 12 20
 +33 1 41 46 94 35
 savoptoma@optoma.fr



Tây Ban Nha

C/ José Hierro,36 Of. 1C
28522 Rivas VaciaMadrid,
Spain

 +34 91 499 06 06
 +34 91 670 08 32



Đức

Wiesenstrasse 21 W
D40549 Düsseldorf,
Germany

 +49 (0) 211 506 6670
 +49 (0) 211 506 66799
 info@optoma.de

Scandinavia



Lerpeveien 25
3040 Drammen
Norway

 +47 32 98 89 90
 +47 32 98 89 99
 info@optoma.no

PO.BOX 9515
3038 Drammen
Norway

Hàn Quốc

WOOMI TECH.CO.,LTD.
4F, Minu Bldg.33-14, Kangnam-Ku,
Seoul,135-815, KOREA
korea.optoma.com

 +82+2+34430004
 +82+2+34430005

