

DLP®-projector

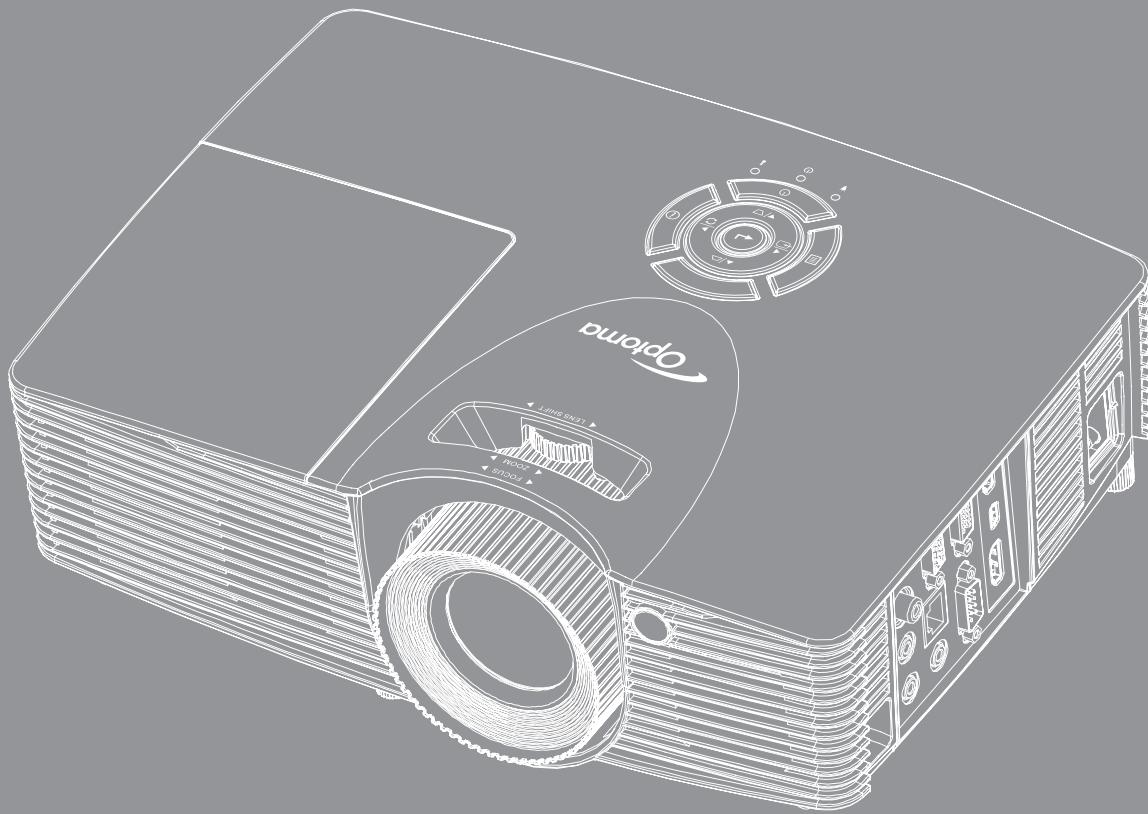



INHOUDSOPGAVE

| | |
|---|-----------|
| VEILIGHEID | 4 |
| <i>Belangrijke veiligheidsrichtlijnen.....</i> | <i>4</i> |
| <i>3D-veiligheidsinformatie</i> | <i>5</i> |
| <i>Auteursrechten</i> | <i>6</i> |
| <i>Disclaimer.....</i> | <i>6</i> |
| <i>Erkenning handelsmerken.....</i> | <i>6</i> |
| <i>FCC</i> | <i>7</i> |
| <i>Verklaring van conformiteit voor EU-landen</i> | <i>7</i> |
| <i>WEEE.....</i> | <i>7</i> |
| INLEIDING | 8 |
| <i>Overzicht verpakking.....</i> | <i>8</i> |
| <i>Standaard toebehoren.....</i> | <i>8</i> |
| <i>Optionele accessoires</i> | <i>8</i> |
| <i>Productoverzicht.....</i> | <i>9</i> |
| <i>Aansluitingen</i> | <i>9</i> |
| <i>Toetsenblok</i> | <i>10</i> |
| <i>Afstandsbediening.....</i> | <i>12</i> |
| SETUP EN INSTALLATIE..... | 13 |
| <i>De projector installeren.....</i> | <i>13</i> |
| <i>Bronnen aansluiten op de projector.....</i> | <i>14</i> |
| <i>Het geprojecteerde beeld aanpassen</i> | <i>15</i> |
| <i>Externe installatie</i> | <i>16</i> |
| DE PROJECTOR GEBRUIKEN..... | 18 |
| <i>De projector in-/uitschakelen</i> | <i>18</i> |
| <i>Een ingangsbron selecteren.....</i> | <i>19</i> |
| <i>Menunavigatie en functies.....</i> | <i>20</i> |
| <i>OSD-menustructuur.....</i> | <i>21</i> |
| <i>Menu beeldinstellingen weergeven</i> | <i>29</i> |
| <i>3D-menu weergeven</i> | <i>31</i> |
| <i>Geef het menu aspect ratio weer</i> | <i>32</i> |
| <i>Menu rand verbergen weergeven.....</i> | <i>37</i> |
| <i>Menu Zoom weergeven.....</i> | <i>37</i> |
| <i>Menu Image Shift weergeven.....</i> | <i>37</i> |
| <i>Menu Keystone weergeven</i> | <i>38</i> |
| <i>Menu Audio dempen</i> | <i>38</i> |
| <i>Menu Audiovolume.....</i> | <i>38</i> |
| <i>Menu audio-ingang.....</i> | <i>38</i> |

| | |
|---|-----------|
| <i>Menu Audio Uit (Standby)</i> | 38 |
| <i>Menu Setup projectie</i> | 38 |
| <i>Menu Setup schermtype</i> | 38 |
| <i>Menu Setup lampinstellingen</i> | 38 |
| <i>Menu Setup filterinstellingen</i> | 39 |
| <i>Menu Setup Power settings</i> | 39 |
| <i>Instellingsmenu Beveiliging</i> | 40 |
| <i>Menu Setup Instellingen HDMI-link</i> | 40 |
| <i>Menu Setup testpatroon</i> | 41 |
| <i>Menu Setup AB instellingen</i> | 41 |
| <i>Menu Setup projector-id</i> | 41 |
| <i>Menu Setup opties</i> | 41 |
| <i>Menu Setup Alles resetten</i> | 42 |
| <i>Menu Netwerk: LAN</i> | 43 |
| <i>Menu Netwerk: Control</i> | 44 |
| <i>Menu instellingen netwerkbeheer</i> | 45 |
| <i>Menu Info</i> | 50 |
| <i>3D instellingen</i> | 51 |
| ONDERHOUD | 52 |
| <i>De lamp vervangen</i> | 52 |
| <i>De lamp vervangen (vervolg)</i> | 53 |
| <i>Het stoffilter installeren en reinigen</i> | 54 |
| EXTRA INFORMATIE | 55 |
| <i>Compatibele resoluties</i> | 55 |
| <i>Beeldgrootte en projectieafstand</i> | 56 |
| <i>Projectorafmetingen en plafondmontage</i> | 61 |
| <i>IR-afstandsbedieningscodes</i> | 62 |
| <i>De informatieknop gebruiken</i> | 64 |
| <i>Probleemoplossing</i> | 64 |
| <i>Waarschuwingsindicator</i> | 66 |
| <i>Specificaties</i> | 68 |
| <i>Wereldwijde kantoren Optoma</i> | 70 |

VEILIGHEID

| | |
|---|---|
|  | De oplichtende flits met pijlpunt in een gelijkzijdige driehoek is bedoeld om de gebruiker attent te maken op de nabijheid van niet ongeïsoleerd "gevaarlijk voltage" binnen de behuizing van het product dat groot genoeg is om elektrische schok aan mensen toe te brengen. |
|  | Het uitroepteken in een gelijkzijdige driehoek geeft aan dat er belangrijke gebruiks- en onderhoudsinstructies in de meegeleverde handleiding staan. |

Volg alle waarschuwingen, voorzorgsmaatregelen en onderhoudsvorschriften die in deze gebruiksaanwijzing zijn aanbevolen.

Belangrijke veiligheidsrichtlijnen

- De ventilatiegaten niet blokkeren. Om een betrouwbare werking van de projector te garanderen en het toestel te beschermen tegen oververhitting, is het aanbevolen de projector te installeren op een locatie waar de ventilatie niet wordt geblokkeerd. Plaats de projector bijvoorbeeld niet op een overvolle koffietafel, een sofa, een bed, enz. Plaats de projector niet in een ingesloten ruimte, zoals een boekenkast of een kast die de luchtstroom beperkt.
- Stel de projector niet bloot aan regen of vocht om het risico op brand en/of elektrische schok te vermijden. Installeer het toestel niet in de buurt van warmtebronnen zoals radiators, verwarmingstoestellen, fornuizen of andere apparaten, zoals versterkers, die warmte uitstralen.
- Zorg dat er geen objecten of vloeistoffen de projector binnendringen. Ze kunnen gevaarlijke spanningspunten raken en een kortsluiting veroorzaken in de onderdelen waardoor brand of elektrische schok kan ontstaan.
- Niet gebruiken in de volgende omstandigheden:
 - In een extreem warme, koude of vochtige omgeving.
 - (i) Controleer of de omgevingstemperatuur binnen het bereik 5°C tot 40°C ligt
 - (ii) Relatieve vochtigheid is 10% ~ 85%
 - In gebieden die onderhevig zijn aan overmatig stof en vuil.
 - In de buurt van een apparaat dat een krachtig magnetisch veld genereert.
 - In direct zonlicht.
- Gebruik de projector niet op plaatsen waar er brandbare of explosieve gassen in de atmosfeer aanwezig zijn. De lamp binnenin de projector wordt zeer warm tijdens het gebruik en de gassen kunnen ontsteken en brand veroorzaken.
- Gebruik het apparaat niet als het fysiek is beschadigd of vervormd. Fysieke schade/vervorming kan het volgende omvatten (maar is niet beperkt tot deze situaties):
 - Het apparaat is gevallen.
 - De voedingskabel of stekker is beschadigd.
 - Er is vloeistof gemorst op de projector.
 - De projector werd blootgesteld aan regen of vocht.
 - Er is iets in de projector gevallen of er zit iets los in de projector.
- Plaats de projector niet op een onstabiel oppervlak. De projector kan kantelen waardoor lichamelijk letsel of schade aan de projector kan ontstaan.
- Zorg dat u het licht dat uit de projectorlens niet blokkeert tijdens de werking. Het licht zal het object verwarmen en kan smelten, brandwonden veroorzaken of een brand starten.
- Open of demonteer de projector niet, anders loopt u het risico op elektrische schokken.
- Probeer het apparaat niet zelf te repareren. Het openen of verwijderen van deksel kan u blootstellen aan gevaarlijke spanning of andere gevaren. Bel Optoma voordat u het apparaat terugstuurt voor reparatie.
- Controleer de behuizing van de projector op markering met betrekking tot de veiligheid.
- Het apparaat mag alleen worden gerepareerd door bevoegd onderhoudspersoneel.

- Gebruik alleen hulpstukken/accessoires die worden aangegeven door de fabrikant.
- Kijk niet direct in de projectorlens tijdens de werking. Het heldere licht kan uw ogen beschadigen.
- Wanneer u de lamp vervangt, moet u het apparaat laten afkoelen. Volg de instructies zoals beschreven op pagina's 53-54.
- Deze projector detecteert zelf de levensduur van de lamp. Zorg dat u de lamp vervangt wanneer de waarschuwingsberichten worden weergegeven.
- Voer een reset uit van de functie "Reset Lamp" via het OSD-menu Instelling | Lampinstellingen nadat u de lampmodule hebt vervangen (zie pagina 38).
- Wanneer u de projector uitschakelt, moet u, voordat u de stroom verbreekt, controleren of de koelcyclus is voltooid. Laat de projector gedurende 90 seconden afkoelen.
- Als de lamp het einde van zijn levensduur nadert, verschijnt het bericht "Levensduur van de lamp overschreden." op het scherm. Neem zo snel mogelijk contact op met uw lokale verdeler of onderhoudscentrum om de lamp te vervangen.
- Schakel de voeding uit en trek de stekker uit het stopcontact voordat u het product reinigt.
- Gebruik een zachte, droge doek met een zacht reinigingsmiddel om de behuizing van het scherm te reinigen. Gebruik geen schurende reinigingsmiddelen, was of oplosmiddelen om het apparaat te reinigen.
- Trek de stekker van de voedingskabel uit het stopcontact als u het product gedurende langere tijd niet gebruikt.

Opmerking: *Wanneer de lamp het einde van zijn levensduur bereikt, kan de projector niet opnieuw worden ingeschakeld zolang de lampmodule niet is vervangen. Om de lamp te vervangen, volgt u de procedures die zijn beschreven in de sectie "De lamp vervangen" op pagina's 53-54.*

- *Installeer de projector niet op plaatsen die kunnen worden blootgesteld aan trillingen of schokken.*
- *Raak de lens niet aan met blote handen.*
- *Verwijder de batterij(en) uit de afstandsbediening voordat u deze opbergt. Als er lange tijd een of meer batterijen in de afstandsbediening achterblijven, kunnen ze lekken.*
- *Gebruik of bewaar de projector niet op plaatsen waar er rook van olie of sigaretten aanwezig is omdat dit de kwaliteit van de projectorprestaties negatief kan beïnvloeden.*
- *Installeer de projector in de juiste stand omdat een niet-standaard installatie de projectorprestaties kan beïnvloeden.*
- *Gebruik een stekkerdoos en/of overspanningsbeveiliging. Omdat stroomuitval en verdonkeringen apparaten kunnen VERNIETIGEN.*

3D-veiligheidsinformatie

Volg alle waarschuwingen en voorzorgsmaatregelen zoals aanbevolen voordat u of uw kind de 3D-functie gebruikt.

Waarschuwing

Kinderen en teenagers zijn gevoeliger voor gezondheidsproblemen met betrekking tot het kijken in 3D en moeten daarom deze beelden onder toezicht bekijken.

Waarschuwing voor fotogevoelige epilepsie en andere gezondheidsrisico's

- Sommige kijkers kunnen een epileptische aanval ervaren als ze worden blootgesteld aan bepaalde flikkerende beelden of lichten die in bepaalde geprojecteerde beelden of video games voorkomen. Als u last hebt van epilepsie of het komt in uw familie voor, neem dan contact op met een arts voordat u de 3D-functie gebruikt.
- Ook als dit niet voor u geldt, kunt u een niet gediagnosticeerde conditie hebben die fotogevoelige epileptische aanvallen kan veroorzaken.
- Zwangere vrouwen, ouderen, lijders aan ernstige kwalen, zij die last hebben van slaapgebrek of die onder de invloed van alcohol verkeren, moeten de 3D-functionaliteit van de eenheid vermijden.
- Als u een van de volgende symptomen ervaart, moet u direct ophouden met kijken naar 3D-beelden en contact opnemen met een arts: (1) veranderde visie; (2) lichthoofdigheid; (3) duizeligheid; (4) onvrijwillige bewegingen zoals trillende ogen of spieren; (5) verwarring; (6) misselijkheid; (7) bewustzijnsverlies; (8) convulsies; (9) krampen; en/of (10) desoriëntatie. Kinderen en teenagers hebben meer kans op het ervaren van deze symptomen dan volwassenen. Ouders moeten hun kinderen in het oog houden en vragen of ze deze symptomen ervaren.

- Het kijken naar 3D projectie kan ook bewegingsziekte, perceptuele naverschijnselen, desoriëntatie, oogvermoeidheid en evenwichtsstoornissen veroorzaken. Aanbevolen wordt om regelmatig te pauzeren om de kans op deze effecten te beperken. Als uw ogen tekenen van vermoeidheid of droogheid vertonen of als u een van de bovengenoemde problemen hebt, moet u direct stoppen met het gebruik van dit apparaat en ten minste 30 minuten wachten nadat de symptomen zijn verdwenen voordat u het weer gebruikt.
- Langdurig naar 3D projectie kijken terwijl u te dicht bij het scherm zit, kan uw gezichtsvermogen aantasten. De ideale kijkaafstand moet minimaal driemaal de hoogte van het scherm zijn. Aanbevolen wordt om de ogen op gelijke hoogte met het scherm te hebben.
- Naar 3D projectie kijken terwijl u langere tijd een 3D-bril draagt, kan hoofdpijn of vermoeidheid veroorzaken. Als u hoofdpijn, vermoeidheid of duizeligheid ervaart, moet u niet langer naar 3D projectie kijken maar uitrusten.
- Gebruik de 3D-glazen alleen om naar 3D projectie te kijken.
- Het dragen van een 3D-bril voor andere doeleinden (als algemene bril, zonnebril, beschermende bril enzovoort) kan fysiek schadelijk zijn en uw gezichtsvermogen aantasten.
- Naar 3D-projectie kijken kan sommige kijkers desoriënteren. Plaats uw 3D PROJECTOR daarom NIET in de buurt van een open trappenhuis, snoeren, balkons of andere voorwerpen waarover u kunt struikelen, tegenaan lopen, omgooien, breken of overheen vallen.

Auteursrechten

Deze publicatie, met inbegrip van alle foto's, illustraties en software, is beschermd volgende internationale wetten op auteursrechten met alle rechten voorbehouden. Deze handleiding of het materiaal dat hierin is vermeld, mag niet worden gereproduceerd zonder de schriftelijke toestemming van de auteur.

© Auteursrechten 2015

Disclaimer

De informatie in dit document is onderhevig aan wijzigingen zonder kennisgeving. De fabrikant aanvaardt geen verantwoordelijkheden of garanties met betrekking tot de inhoud van dit document en verwerpt specifiek elke impliciete garantie op de verkoopbaarheid of geschiktheid voor een bepaald doel. De fabrikant behoudt zich het recht voor deze publicatie te herzien en de inhoud ervan af en toe te wijzigen zonder de verplichting iemand op de hoogte te brengen van een dergelijke revisie of wijziging.

Erkenning handelsmerken

Kensington is een in de Verenigde Staten gedeponeerd handelsmerk van ACCO Brand Corporation met reeds toegekende registraties en aanvragen die in andere landen in de hele wereld in behandeling zijn.

HDMI, het HDMI-logo en High-Definition Multimedia Interface zijn handelsmerken of gedeponeerde handelsmerken van HDMI Licensing LLC. in de Verenigde Staten en andere landen.

DLP®, DLP Link en het DLP-logo zijn gedeponeerde merken van Texas Instruments en BrilliantColor™ is een handelsmerk van Texas Instruments.

Alle andere productnamen die in deze handleiding worden gebruikt, zijn eigendom van hun respectieve eigenaars en zijn erkend.

FCC

Dit apparaat werd getest en voldoet aan de beperkingen voor een digitaal apparaat van Klasse B, in overeenstemming met Deel 15 van de FCC-voorschriften. Deze beperkingen zijn ontwikkeld om een redelijke beveiliging te bieden tegen schadelijke storingen in een residentiële installatie. Deze apparatuur genereert, gebruikt en straalt radiofrequentie-energie uit die, indien niet geïnstalleerd en gebruikt in overeenstemming met de instructies, schadelijke storingen kan veroorzaken aan radiocommunicaties.

Er kan echter geen garantie worden gegeven dat er geen interferentie zal optreden in een specifieke installatie. Als dit apparaat toch schadelijke storingen veroorzaakt aan radio- of televisieontvangst, wat kan vastgesteld worden door het apparaat in en uit te schakelen, moet de gebruiker deze storing proberen te corrigeren door een of meer van de volgende maatregelen te nemen:

- De ontvangende antenne in een andere richting op een andere positie plaatsen.
- Vergroot de afstand tussen de apparatuur en de ontvanger.
- Sluit het apparaat aan op een stopcontact op een ander circuit dan dat waarop de ontvanger is aangesloten.
- Raadpleeg de leverancier of een ervaren radio/tv-technicus voor hulp.

Opmerking: Afgeschermde kabels

Alle aansluitingen op andere computerapparaten moeten gebeuren met afgeschermde kabels zodat de FCC-voorschriften steeds worden nageleefd.

Let op

Wijzigingen of modificaties die niet nadrukkelijk door de fabrikant zijn goedgekeurd, kunnen de bevoegdheid van de gebruiker om deze projector te bedienen, die door de Federale communicatiecommissie is toegekend, ongeldig verklaren.

Bedieningsomstandigheden

Dit apparaat voldoet aan deel 15 van de FCC-regels. De werking is onderhevig aan de volgende omstandigheden:

1. Dit apparaat mag geen schadelijke storing veroorzaken en
2. Dit apparaat moet elke ontvangen storing aanvaarden, met inbegrip van storing die ongewenste werking kan veroorzaken.

Opmerking: Canadese gebruikers

Dit digitale apparaat van Klasse B voldoet aan de Canadese ICES-003.

Remarque à l'intention des utilisateurs canadiens

Cet appareil numérique de la classe B est conforme à la norme NMB-003 du Canada.

Verklaring van conformiteit voor EU-landen

- EMC-richtlijnen 2004/108/EC (inclusief wijzigingen)
- Laagspanningsrichtlijnen 2006/95/EC
- R & TTE-richtlijn 1999/5/EG (als product RF-functie heeft)

WEEE



Instructies met betrekking tot afvalverwijdering

Gooi dit elektronische apparaat niet bij het huishoudelijke vuil wanneer u het niet langer gebruikt. Recycle het product om de pollutie te minimaliseren en de maximale bescherming van het wereldmilieu te garanderen.

INLEIDING

Overzicht verpakking

Pak alles nauwkeurig uit en controleer of alle items die onder de standaardaccessoires zijn vermeld, aanwezig zijn. Sommige items onder de optionele accessoires zijn mogelijk niet beschikbaar afhankelijk van het model, de specificatie en uw aankoopregio. Controleer uw plaats van aankoop. Sommige accessoires kunnen verschillen, afhankelijk van de regio.

De garantiekaart wordt alleen geleverd in enkele specifieke regio's. Raadpleeg uw dealer voor gedetailleerde informatie.

Standaard toebehoren

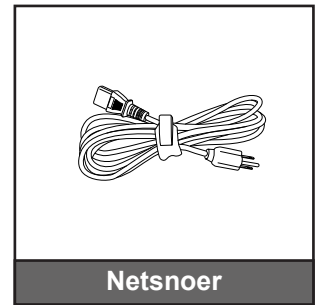
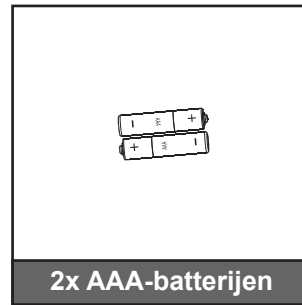
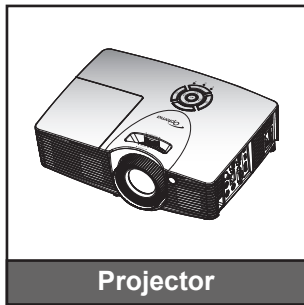

Optionele accessoires

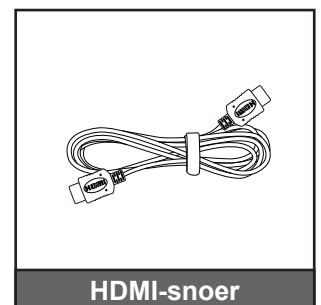
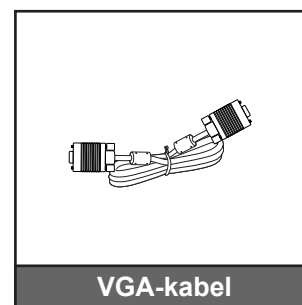
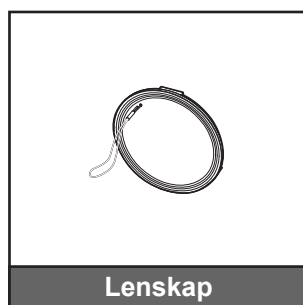
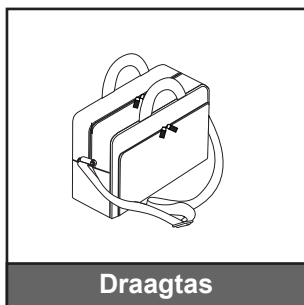

Opmerking:

- *Optionele toebehoren verschillen afhankelijk van model, specificatie en regio.*
- * Bezoek www.optomaeurope.com voor Europese garantie-informatie.

INLEIDING

Productoverzicht

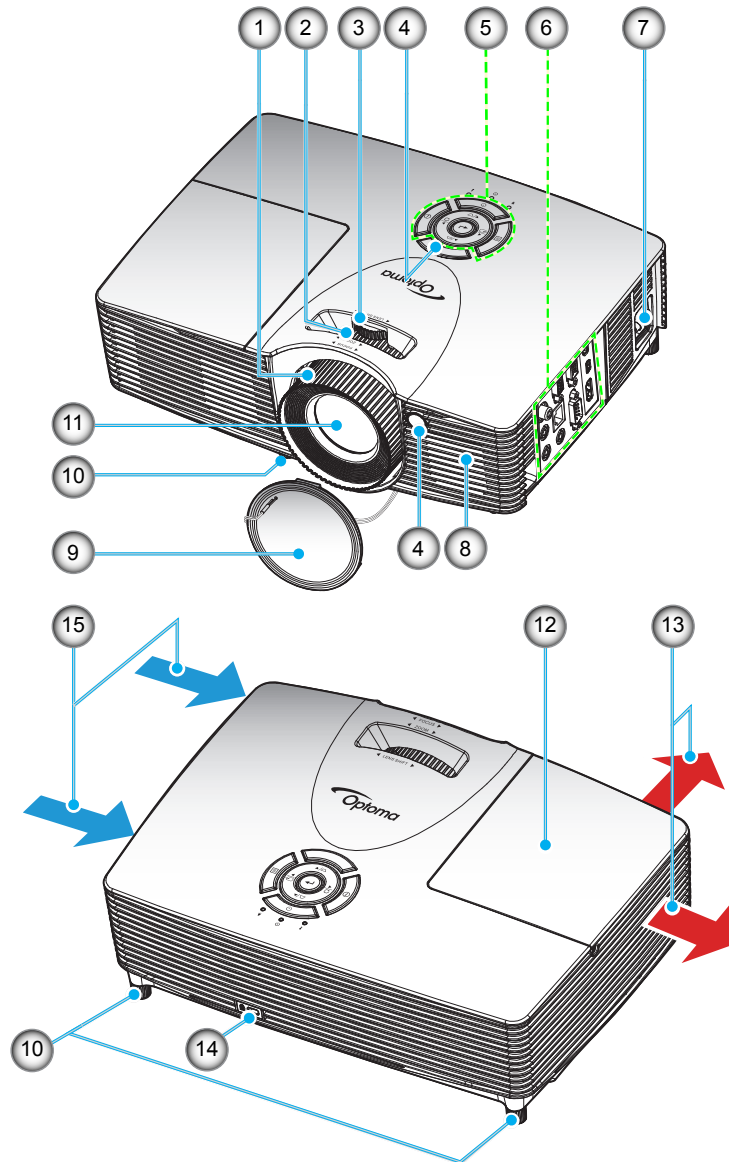

Opmerking: *Blokkeer de ventilatieopeningen van de inlaat of uitlaat van de projector niet.*

| Nr. | Item | Nr. | Item |
|-----|-----------------------|-----|------------------------|
| 1. | Scherpstelring | 9 | Lenskap |
| 2. | Zoomring | 10. | Kantelafstelvoetjes |
| 3. | Lensverschuivingsring | 11. | Lens |
| 4. | IR-ontvanger | 12. | Lampafdekking |
| 5. | Toetsenblok | 13. | Ventilatie (uitlaat) |
| 6. | Ingang / uitgang | 14. | Poort Kensington™-slot |
| 7. | Voedingsaansluiting | 15. | Ventilatie (inlaat) |
| 8. | Luidspreker | | |

Aansluitingen

INLEIDING

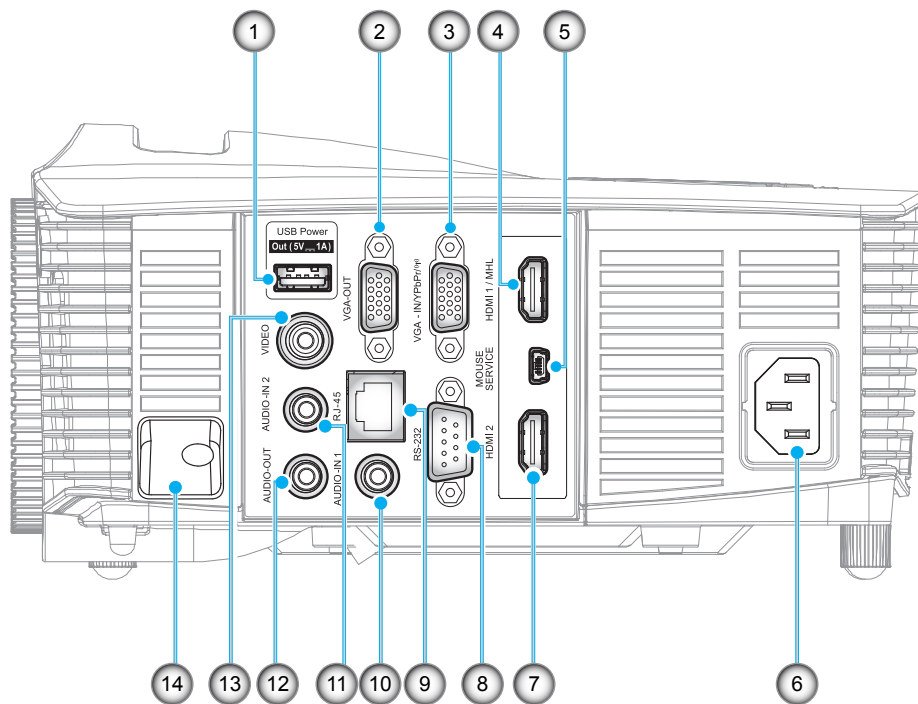

Opmerking: Externe muis heeft speciale afstandsbediening nodig.

| Nr. | Item | Nr. | Item |
|-----|----------------------------------|-----|------------------------|
| 1. | USB-voedingsuitgang (5V---1A) | 8. | RS-232-aansluiting |
| 2. | VGA-uitgang | 9. | RJ-45-aansluiting |
| 3. | VGA2 In/YPbPr / (Y) -aansluiting | 10. | AUDIO-IN 1-aansluiting |
| 4. | HDMI 1/MHL-aansluiting | 11. | AUDIO-IN 2-aansluiting |
| 5. | MUIS / SERVICE-aansluiting | 12. | AUDIO-OUT-aansluiting |
| 6. | Voedingsaansluiting | 13. | VIDEO-aansluiting |
| 7. | HDMI 2-aansluiting | 14. | Veiligheidsbalk |

Toetsenblok

INLEIDING

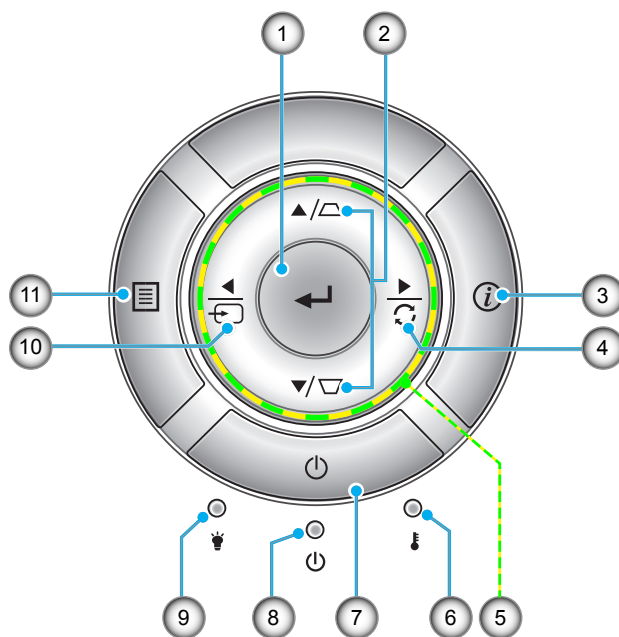

| Nr. | Item | Nr. | Item |
|-----|-------------------------------------|-----|------------------|
| 1. | Enter | 7. | Voeding |
| 2. | Trapeziumcorrectie | 8. | LED Aan/Stand-by |
| 3. | Informatie | 9. | Lamp-LED |
| 4. | Re-Sync | 10. | Bron |
| 5. | Vier richtingstoetsen voor selectie | 11. | Menu |
| 6. | Temperatuur-LED | | |

INLEIDING

Afstandsbediening

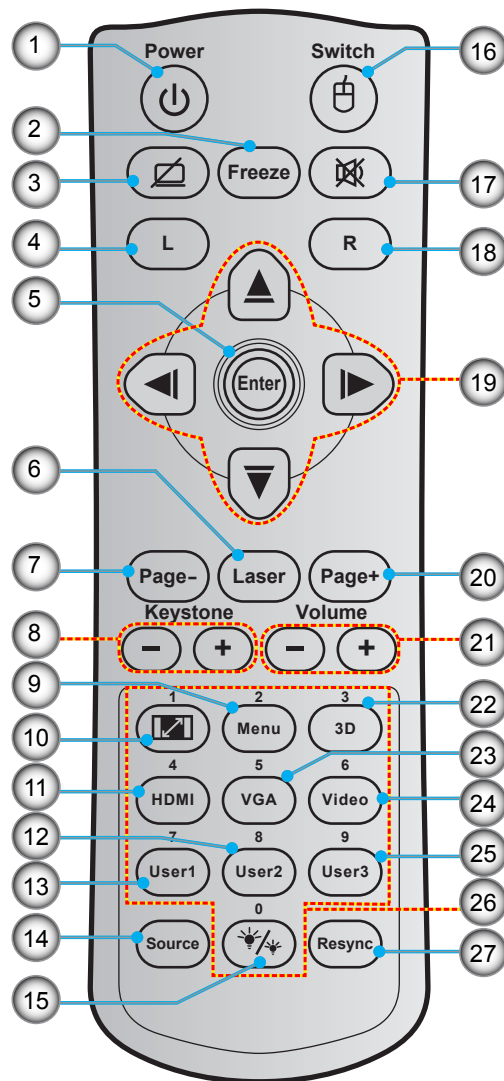

| Nr. | Item | Nr. | Item |
|-----|-------------------------------|-----|-------------------------------------|
| 1. | In-/uitschakelen | 15. | Helderheidsmodus |
| 2. | Freeze | 16. | Muis aan/uit |
| 3. | Scherm leeg / audio dempen | 17. | Dempen |
| 4. | Met de linkermuisknop klikken | 18. | Met de rechtermuisknop klikken |
| 5. | Enter | 19. | Vier richtingstoetsen voor selectie |
| 6. | Laser | 20. | Page + |
| 7. | Page - | 21. | Volume - / + |
| 8. | Keystone - / + | 22. | 3D-menu aan/uit |
| 9. | Menu | 23. | VGA |
| 10. | Aspect Ratio | 24. | Video |
| 11. | HDMI | 25. | User 3 |
| 12. | User 2 | 26. | Numeriek toetsenblok (0-9) |
| 13. | User 1 | 27. | Resync |
| 14. | Source | | |

Opmerking: Sommige toetsen hebben mogelijk geen functie voor modellen die deze functies niet ondersteunen.

SETUP EN INSTALLATIE

De projector installeren

Uw projector is ontworpen om te worden geïnstalleerd op een of vier mogelijke posities.

Uw kamerinrichting of persoonlijke voorkeur zal bepalen welke installatielocatie u selecteert. Houd rekening met de grootte en positie van uw scherm, de locatie van een geschikt stopcontact en de locatie en afstand tussen de projector en de rest van uw uitrusting.

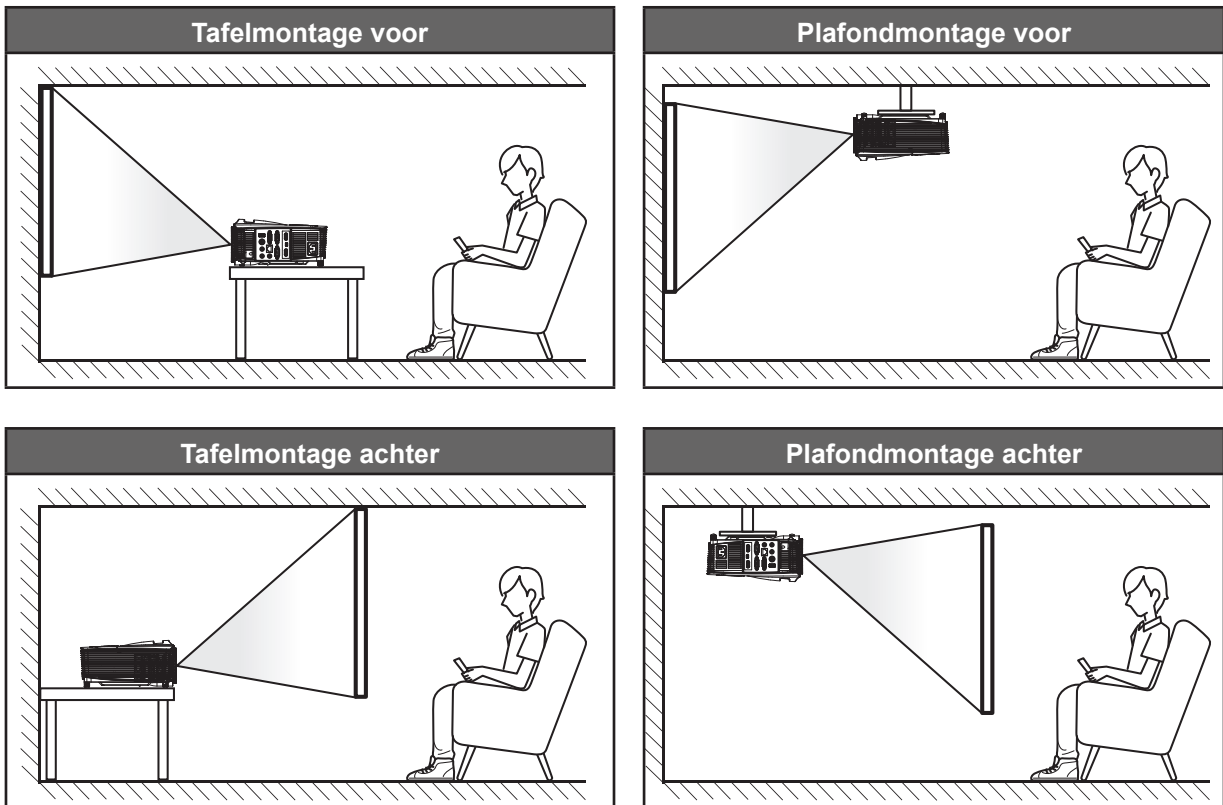

De projector moet plat op een oppervlak worden geplaatst en 90 graden / loodrecht op het scherm.

- Om de projectorlocatie voor een bepaalde schermgrootte te bepalen, raadpleegt u de afstandstabel op pagina's 56-60.
- Om de schermgrootte voor een bepaald afstand te bepalen, raadpleegt u de afstandstabel op pagina's 56-60.

Opmerking: Hoe verder de projector van het scherm staat, hoe groter het geprojecteerde beeld wordt. Ook de verticale verschuiving wordt verhoudingsgewijs vergroot.

BELANGRIJK!

Gebruik de projector in geen enkele andere stand dan met tafelmontage of plafondmontage. De projector moet horizontaal zijn en mag niet naar voor/achter of naar links/rechts zijn gekanteld. Elke andere stand zal de garantie ongeldig maken en kan de levensduur van de projectorlamp of de projector zelf verkorten. Voor een andere dan de standaard installatie, neemt u contact op met Optoma.

SETUP EN INSTALLATIE

Bronnen aansluiten op de projector

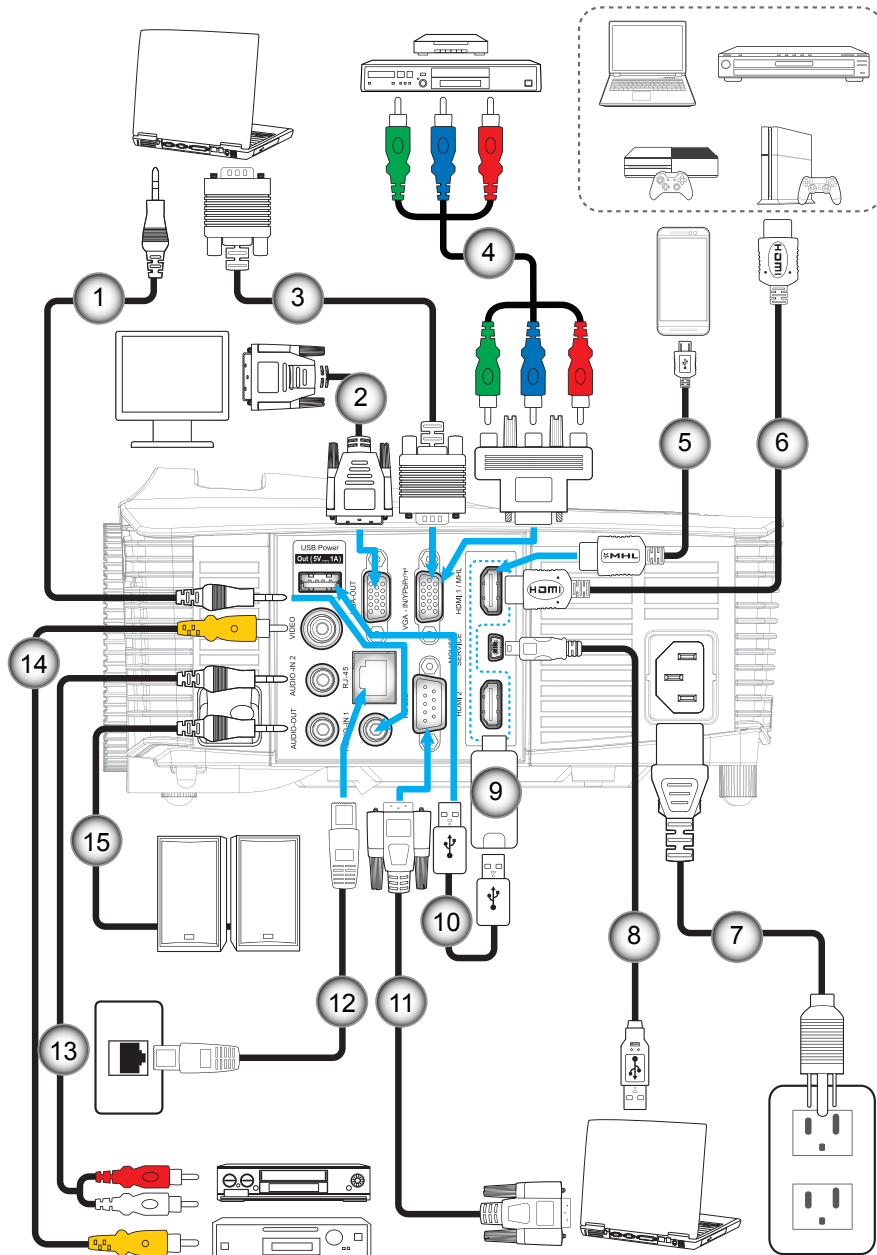

| Nr. | Item | Nr. | Item |
|-----|---------------------------|-----|---------------------|
| 1. | Audio-ingangskabel | 9. | HDMI-dongle |
| 2. | VGA uit-kabel | 10. | USB-voedingskabel |
| 3. | VGA-kabel | 11. | RS232-kabel |
| 4. | RCA-componentkabel | 12. | RJ-45-kabel |
| 5. | MHL-kabel | 13. | Audio-ingangskabel |
| 6. | HDMI-snoer | 14. | Videokabel |
| 7. | Voedingskabel | 15. | Audio-uitgangskabel |
| 8. | USB-kabel (muisbediening) | | |

SETUP EN INSTALLATIE

Het geprojecteerde beeld aanpassen

Beeldhoogte

De projector is voorzien van afstelbare voetjes waarmee u de hoogte van het beeld kunt aanpassen.

1. Zoek de afstelbare voetjes die u wilt aanpassen op de onderkant van de projector.
2. Draai de afstelbare voet rechtsom of linksom om de projector te verhogen of te verlagen.

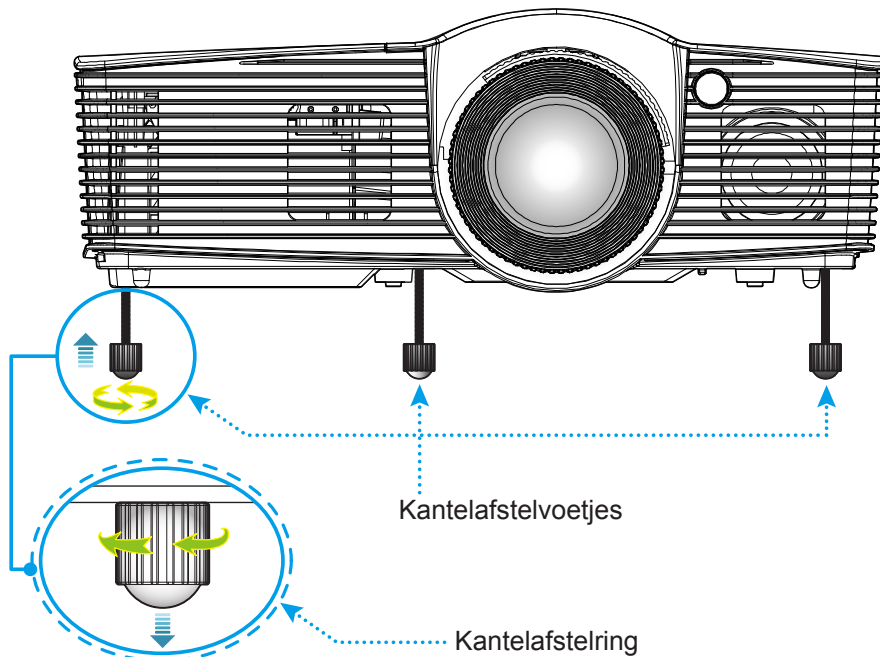

Zoom, scherpstelling en lensverschuiving

- Om de beeldgrootte aan te passen, draait u de zoomhendel rechtsom of linksom om het geprojecteerde beeld te vergroten of te verkleinen.
- Om de scherpstelling aan te passen, draait u de scherpstelring rechtsom of linksom tot het beeld scherp en leesbaar is.
- Om de lens te regelen, draait u de lensverschuivingsring naar links of rechts .

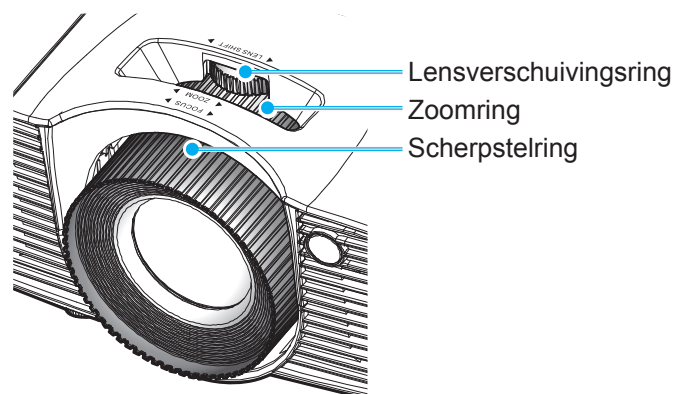

Opmerking: De projector stelt scherp op een afstand van 1,3m tot 7,1m.

SETUP EN INSTALLATIE

Externe installatie

De batterijen installeren/vervangen

Voor de afstandsbediening zijn twee AAA-batterijen meegeleverd.

1. Verwijder de batterijklep aan de achterkant van de afstandsbediening.
2. Plaats AAA-batterijen in het batterijvak zoals weergegeven.
3. Plaats de klep op de achterkant van de afstandsbediening terug.

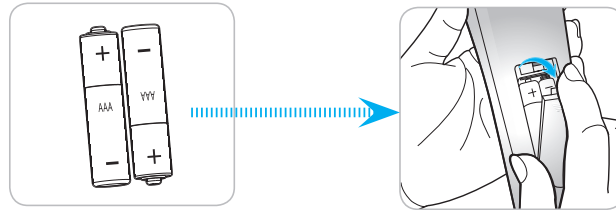

Opmerking: Vervang de batterijen alleen door hetzelfde of een equivalent type.

LET OP

Onjuist gebruik van batterijen kan chemische lekkage of een ontploffing veroorzaken. Volg de onderstaande aanwijzingen.

- Gebruik verschillende soorten batterijen niet door elkaar. Verschillende soorten batterijen hebben verschillende kenmerken.
- Gebruik geen oude en nieuwe batterijen door elkaar. Door elkaar gebruiken van oude en nieuwe batterijen kan de levensduur van nieuwe batterijen verkorten of chemische lekkage in oude batterijen veroorzaken.
- Verwijder de batterijen zodra ze leeg zijn. Chemicaliën die uit batterijen lekken en die in contact met de huid komen, kunnen uitslag veroorzaken. Als u lekkende chemicaliën aantreft, moet u dit grondig met een doek opvegen.
- De met dit product geleverde batterijen kunnen als gevolg van de opslagomstandigheden een kortere levensduur hebben.
- Verwijder de batterijen als u de afstandsbediening langere tijd niet zult gebruiken.
- Als u de batterij weggooit, moet u dit overeenkomstig de plaatselijke voorschriften doen.

Effectief bereik

De infraroodsensor (IR) van de afstandsbediening bevindt zich op de boven- en voorzijde van de projector. Zorg dat u de afstandsbediening in een hoek binnen 30 graden ten opzichte van de IR-afstandsbedieningssensor vooraan van de projector en 20 graden ten opzichte van de IR-afstandsbedieningssensor bovenaan zodat deze correct werkt. De afstand tussen de afstandsbediening en de sensor mag niet meer dan 7 meter bedragen.

- Zorg dat er geen obstakels tussen de afstandsbediening en de IR-sensor op de projector staan die de infraroodstraal kunnen hinderen.
- Zorg dat de IR-zender van de afstandsbediening niet direct wordt blootgesteld aan het zonlicht of het licht van TL-lampen.
- Houd de afstandsbediening meer dan 2 meter weg van TL-lampen, anders kan de afstandsbediening defect raken.
- Als de afstandsbediening dicht bij TL-lampen van het omvormertype is, zal deze af en toe niet correct werken.
- Als de afstandsbediening en de projector zeer dicht bij elkaar staan, kan de werking van de afstandsbediening worden beïnvloed.
- Als u naar het scherm richt, is de effectieve afstand minder dan 5 m van de afstandsbediening tot het scherm en weerkaatsen de IR-stralen terug naar de projector. Het effectieve bereik kan echter wijzigen afhankelijk van de schermen.

SETUP EN INSTALLATIE

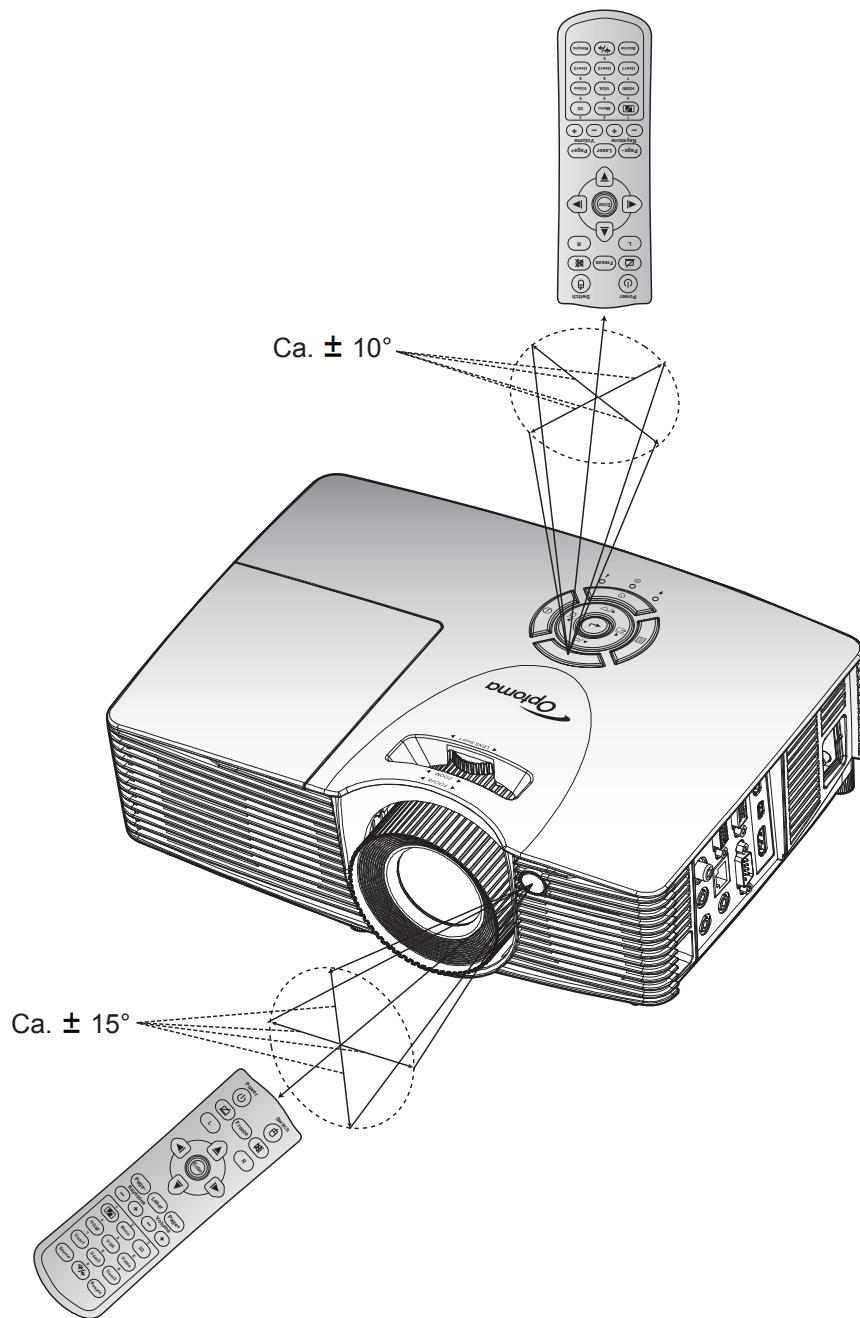

DE PROJECTOR GEBRUIKEN

De projector in-/uitschakelen

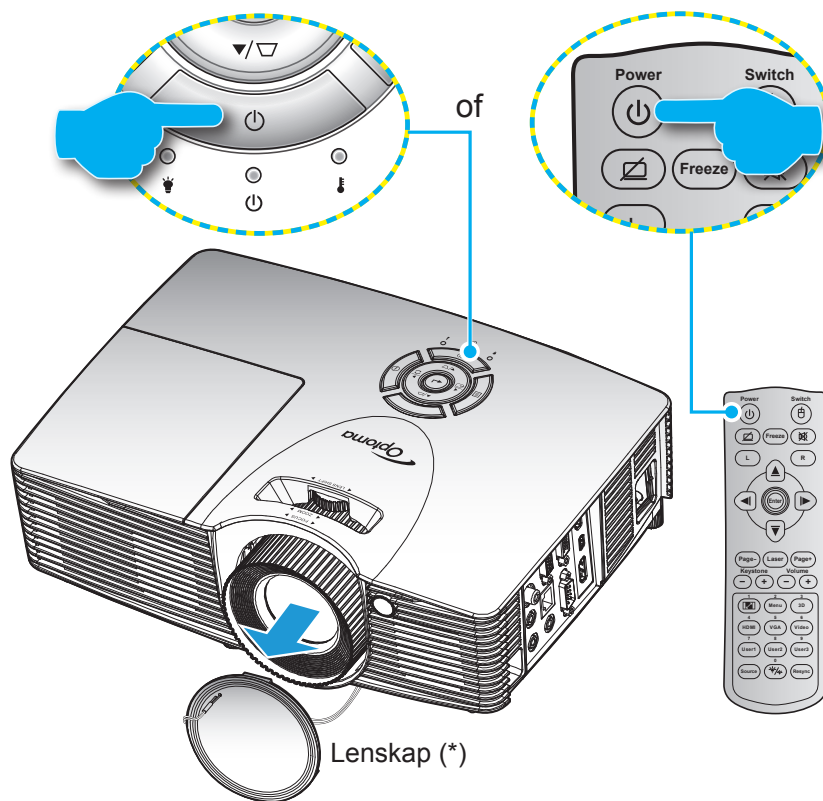

Ingeschakeld

1. Verwijder de lenskap (*).
2. Maak de voedingskabel en signaal-/bronkabel stevig vast. Wanneer aangesloten, wordt de LED Aan/Stand-by rood.
3. Schakel de projector in door te drukken op "⏻" op het projectortoetsenblok of op de afstandsbediening.
4. Na ongeveer 10 seconden verschijnt een opstartscherm en knippert de LED Aan/Stand-by groen of blauw.

Opmerking: Wanneer de projector voor het eerst wordt ingeschakeld, wordt u gevraagd de voorkeurstaal, de projectierichting en andere instellingen te selecteren.

DE PROJECTOR GEBRUIKEN

Uitschakelen

1. Schakel de projector uit door te drukken op “⏻” op het projectortoetsenblok of op de afstandsbediening.
2. Het volgende bericht wordt weergegeven:



3. Druk nogmaals op “⏻” ter bevestiging, anders verdwijnt het bericht (standaard na 10 seconden). Als u de knop “⏻” de tweede keer indrukt, schakelt de projector uit.
4. De koelventilatoren blijven gedurende ca. 10 seconden werken voor de koelcyclus en de LED Aan/Stand-by knippert groen of blauw. Wanneer de LED Aan/stand-by stabiel rood brandt, geeft dit aan dat de projector naar de stand-bymodus is gegaan. Als u de projector opnieuw wilt inschakelen, moet u wachten tot de koelcyclus is voltooid en de projector in stand-by is. Wanneer de projector in de stand-bymodus is, drukt u gewoon opnieuw op de knop “⏻” om de projector in te schakelen.
5. Koppel de voedingskabel los van het stopcontact en de projector.

Opmerking: Het is niet aanbevolen de projector onmiddellijk opnieuw in te schakelen, meteen na de uitschakelprocedure.

Een ingangsbron selecteren



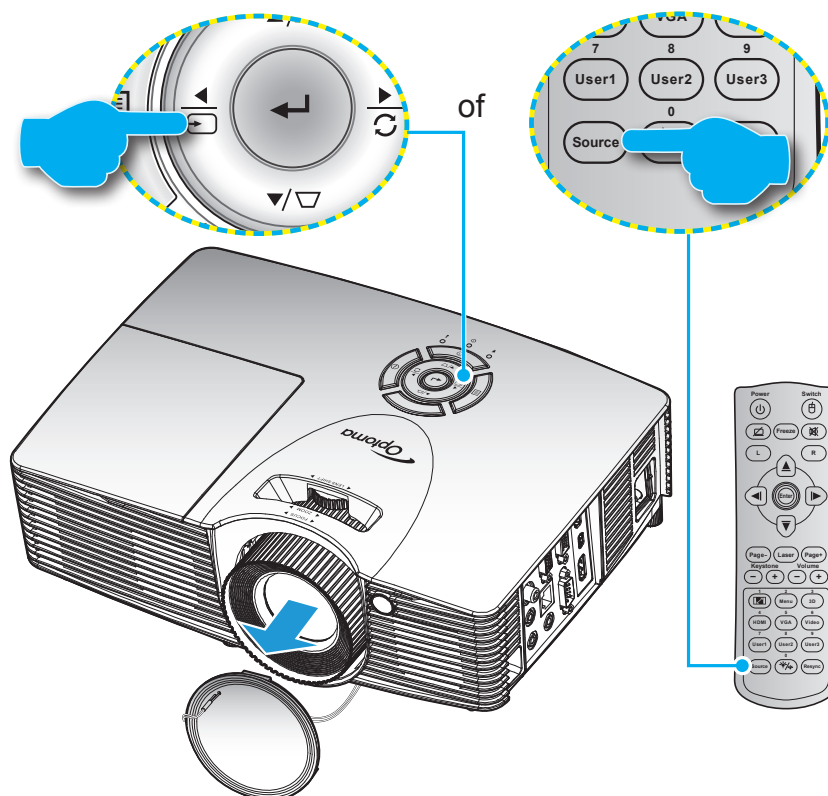











Schakel de aangesloten bron die u op het scherm wilt weergeven, zoals een computer, notebook, videospeler, enz. in. De projector zal de bron automatisch detecteren. Als meerdere bronnen zijn aangesloten, drukt u op de bronknop op het projectortoetsenblok of op de afstandsbediening om de gewenste ingang te selecteren.



DE PROJECTOR GEBRUIKEN

Menunavigatie en functies

De projector beschikt over meertalige OSD-menu's waarmee u aanpassingen kunt aanbrengen aan het beeld en verschillende instellingen kunt wijzigen. De projector zal de bron automatisch detecteren.

1. Om het OSD-menu te openen, drukt u op de toets  op het projectortoetsenblok of op "Menu" op de afstandsbediening.
2. Wanneer het OSD wordt weergegeven, kunt u de toetsen  of  gebruiken om een item in het hoofdmenu te selecteren. Terwijl u een selectie maakt op een bepaalde pagina, drukt u op  /  op het projectortoetsenblok of op de toets "Enter" op de afstandsbediening om naar het submenu te gaan.
3. Gebruik de toets  of  om het gewenste item te selecteren in het submenu en druk dan op de toets  /  op het projectortoetsenblok of op "Enter" op de afstandsbediening om meer instellingen weer te geven. Pas de instellingen aan met de toets  of .
4. Selecteer het volgende item dat u wilt aanpassen in het submenu en pas het aan zoals hierboven beschreven.
5. Druk op de toets  /  op het projectortoetsenblok of op "Enter" op de afstandsbediening om te bevestigen. Het scherm keert dan terug naar het hoofdmenu.
6. Om af te sluiten, drukt u op de toets  op het projectortoetsenblok of op "Menu" op de afstandsbediening. Het OSD-menu wordt gesloten en de projector zal de nieuwe instellingen automatisch opslaan.

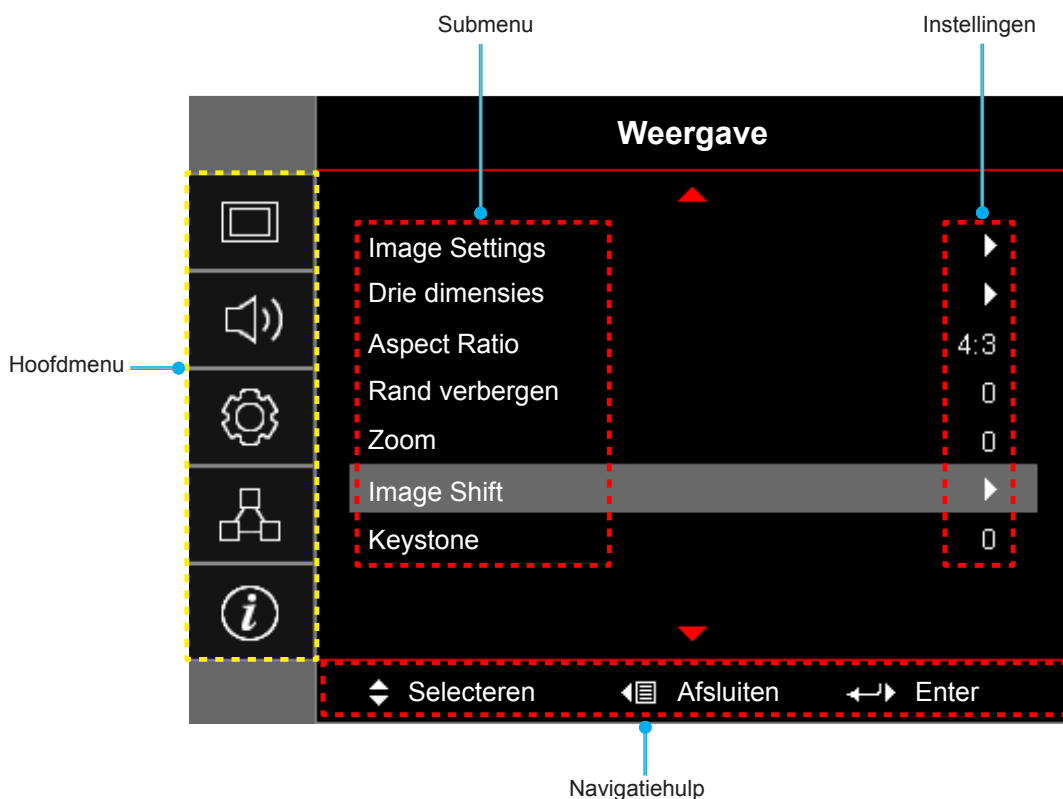

DE PROJECTOR GEBRUIKEN

OSD-menustructuur

| Hoofdmenu | Submenu | Submenu 2 | Submenu 3 | Submenu 4 | Waarden | | | |
|-------------|----------------|--------------------------------|-----------------|-------------------------------------|----------------|-----------------------|-----------|---------------|
| Weergave | Image Settings | Beeldschermmodus [Gegevens] | | | Presentatie | | | |
| | | | | | Licht | | | |
| | | | | | Bioscoop | | | |
| | | | | | Spel | | | |
| | | | | | sRGB | | | |
| | | | | | DICOM SIM. | | | |
| | | | | | Gebruiker | | | |
| | | | | | Drie dimensies | | | |
| | | Wall Color[Gegevens] | | | | Uit [Standaard] | | |
| | | | | | | Blackboard | | |
| | | | | | | Light Yellow | | |
| | | | | | | Light Green | | |
| | | | | | | Light Blue | | |
| | | | | | | Pink | | |
| | | | | | | Grijs | | |
| | | Helderheid | | | | -50~50 | | |
| | | Contrast | | | | -50~50 | | |
| | | Scherpte | | | | 1~15 | | |
| | | Kleur | | | | -50~50 | | |
| | | Tint | | | | -50~50 | | |
| | | Gamma | Film | | | | | |
| | | | Video | | | | | |
| | | | Afbeeldingen | | | | | |
| | | | Standaard(2.2) | | | | | |
| | | | 1.8 | | | | | |
| | | | 2.0 | | | | | |
| | | Kleurinstellingen | BrilliantColor™ | | | | 1~10 | |
| | | | | Kleurtemperatuur [Gegevensmodel] | | | Warm | |
| | | | | | | | Standaard | |
| | | | | | | | Cool | |
| | | | Color Matching | Kleur | | | | Koel |
| | | | | | | | | R [Standaard] |
| | | | | | | G | | |
| | | | | | | B | | |
| | | | | | | C | | |
| | | | | | | Y | | |
| | | | | | | M | | |
| | | | | | W | | | |
| Tint | | | | | | -50~50 [standaard: 0] | | |
| Verzadiging | | | | | | -50~50 [standaard: 0] | | |
| Versterking | | | | -50~50 [standaard: 0] | | | | |

DE PROJECTOR GEBRUIKEN

| Hoofdmenu | Submenu | Submenu 2 | Submenu 3 | Submenu 4 | Waarden |
|----------------|----------------|--|-----------------------------------|---|---|
| Weergave | Image Settings | Kleurinstellingen | Color Matching | Reset | Annuleren [Standaard] |
| | | | | Afsluiten | Ja |
| | | | RGB versterken/ afwijken | Rood versterken | -50~50 |
| | | | | Groen versterken | -50~50 |
| | | | | Blauw versterken | -50~50 |
| | | | | Afwijking rood | -50~50 |
| | | | | Afwijking groen | -50~50 |
| | | | | Afwijking blauw | -50~50 |
| | | | | Reset | Annuleren [Standaard] |
| | | | Afsluiten | Ja | |
| | | | Kleurruimte [Niet-HDMI-ingang] | | Auto [Standaard] |
| | | | | | RGB |
| | | | | | YUV |
| | | | Kleurruimte [HDMI-ingang] | | Auto [Standaard] |
| | | | | | RGB(0~255) |
| | | | | | RGB(16~235) |
| | | | | | YUV |
| | | | Witniveau | | 0~31 (afhankelijk van signaal) |
| | | Zwartniveau | | -5~5 (afhankelijk van signaal) | |
| | | IRE | | 0 | |
| | | | | 7.5 | |
| | | Signaal | Automatic | | Uit |
| | | | | | Aan [Standaard] |
| | | | Frequentie | | -10~10 (afhankelijk van signaal) [Standaard: 0] |
| | | | Fase | | 0~31 [Standaard: 0] |
| | | | H. Positie | | -5~5 (afhankelijk van signaal) [Standaard: 0] |
| | | V. Positie | | -5~5 (afhankelijk van signaal) [Standaard: 0] | |
| | | Helderheidsmodus [Lampbasis - gegevens] | | | Licht |
| | | | | | Eco. |
| | | | | | Dynamic |
| | | | | | Eco+ |
| | | Reset | | | |
| Drie dimensies | 3D-stand | | | Uit | |
| | | | | DLP-Link [Standaard] | |
| | | | | Infrarood | |

DE PROJECTOR GEBRUIKEN

| Hoofdmenu | Submenu | Submenu 2 | Submenu 3 | Submenu 4 | Waarden | |
|--------------|---------------------|----------------|--------------|-----------------------|--|--|
| Weergave | Drie dimensies | 3D - 2D | | | Drie dimensies [Standaard] | |
| | | | | | L | |
| | | | | | R | |
| | | 3D-Zoeken | | | | Auto [Standaard] |
| | | | | | | SBS Mode |
| | | | | | | Top and Bottom |
| | | | | | | Frame Sequential |
| | | 3D synchr.omk. | | | | Aan |
| | | | | | | Uit [Standaard] |
| | Aspect Ratio | | | | 4:3 | |
| | | | | | 16:9 | |
| | | | | | 16:10 [WXGA / WUXGA-modellen] | |
| | | | | | LBX [behalve SVGA / XGA-modellen] | |
| | | | | | Native | |
| | | | | | Auto | |
| | Rand verbergen | | | | 0~10 [Standaard: 0] | |
| | Zoom | | | | -5~25 [Standaard: 0] | |
| | Image shift | H: 0; V: -50 | | | | [Standaard: H: 0; V: 0] |
| | | H: -50; V: 0 | | | | |
| | | H: 50; V: 0 | | | | |
| H: 0; V: 50 | | | | | | |
| H: -50; V: 0 | | | | | | |
| H: 0; V: -50 | | | | | | |
| H: 50; V: 0 | | | | | | |
| H: 0; V: 50 | | | | | | |
| Keystone | | | | -40~40 [Standaard: 0] | | |
| Audio | Dempen | | | | Uit [Standaard] | |
| | | | | | Aan | |
| | Volume | | | | | 0-10 [Standaard: 5] |
| | | Audio-ingang | HDMI 1 / MHL | | | Audio 1 / Audio 2 / Standaard [Standaard] |
| | | | HDMI 2 | | | Audio 1 / Audio 2 / Standaard [Standaard] |
| | | | VGA | | | Audio 1 / Audio 2 [Standaard is afhankelijk van aansluiting] |
| | Video | | | | Audio 1 / Audio 2 [Standaard is afhankelijk van aansluiting] | |
| | Audio Uit (Standby) | | | | | Uit[Standaard] |
| | | | | | Aan(X416/W416/EH416/WU416) | |
| Instelling | Projectie | | | | Front [Standaard] | |
| | | | | | Achter | |
| | | | | | Plafond-boven | |
| | | | | | Achter-boven | |

DE PROJECTOR GEBRUIKEN

| Hoofdmenu | Submenu | Submenu 2 | Submenu 3 | Submenu 4 | Waarden | | |
|------------|---------------------|--------------------------------|-----------|-----------|-------------------|---|---|
| Instelling | Schermtyp | [WXGA- / WUXGA- modellen] | | | 16:9 | | |
| | | | | | 16:10 [Standaard] | | |
| | Lampinstellingen | Lampherinnering | | | | Uit | |
| | | | | | | Aan [Standaard] | |
| | | Reset Lamp | | | | Annuleren [Standaard] | |
| | | | | | | Ja | |
| | Filter Settings | Filter Usage Hours | | | | (alleen lezen) | |
| | | Optionele filter geïnstalleerd | | | | Ja | |
| | | | | | | | Nee |
| | | Filter Reminder | | | | | Uit |
| | | | | | | | 300 uur |
| | | | | | | | 500 uur [Standaard] |
| | | | | | | | 800 uur |
| | Filter Reset | | | | | 1000 uur | |
| | | | | | | Annuleren [Standaard] | |
| | Power Settings | Direct inschakelen | | | | Uit [Standaard] | |
| | | | | | | Aan | |
| | | Signaal inschakelen* | | | | | Uit [Standaard] |
| | | | | | | | Aan |
| | | Auto uitschakelen (min) | | | | 0~180 (stappen van 5 min) [Standaard: 20] | |
| | | Slaaptimer (min) | | | | | 0~990 (stappen van 30 min) [Standaard: 0] |
| | | | Always On | | | | Ja |
| | | | | | | | Nee [Standaard] |
| | | Quick Resume | | | | | Uit [Standaard] |
| | | | | | | | Aan |
| | | Voedingsmodus (Stand-by)* | | | | | Actief |
| | | | | | | | Eco. [Standaard] |
| | | USB Power | | | | | Uit [Standaard] |
| | | | | | | Aan | |
| | Draadloos | | | | | Auto | |
| | | | | | | Uit [Standaard] | |
| | Beveiliging | Beveiliging | | | | Aan | |
| | | | | | | Uit [Standaard] | |
| | | Beveiligingstimer | Maand | | | | 0~12 [Standaard: 0] |
| | | | Dag | | | | 0~30 [Standaard: 0] |
| | | | Uur | | | | 0~24 [Standaard: 0] |
| | | | Afsluiten | | | | |
| | Wachtwoord wijzigen | | | | | | |





DE PROJECTOR GEBRUIKEN

| Hoofdmenu | Submenu | Submenu 2 | Submenu 3 | Submenu 4 | Waarden |
|------------|---|------------------|------------------|------------|------------------------|
| Instelling | HDMI Link Settings | HDMI Link | | | Uit [Standaard] |
| | | | | | Aan |
| | | Inclusief TV | | | Nee [Standaard] |
| | | | | | Ja |
| | | Power On Link* | | | Mutual |
| | | | | | PJ->Device [Standaard] |
| | | Power Off Link | | | Device->PJ |
| | | | | | Uit [Standaard] |
| | Testpatroon | Testpatroon | | | Groen raster |
| | | | | | Magenta raster |
| | | | | | Wit raster |
| | | | | | Wit |
| | | | | | Uit [Standaard] |
| | AB instellingen [afhankelijk van de afstandsbediening] | IR-functie | | | Aan [Standaard] |
| | | | | | Uit |
| | | Gebruiker 1 | | | HDMI 2 [Standaard] |
| | | | | | Testpatroon |
| | | | | | LAN |
| | | | | | Helderheid |
| | | | | | Contrast |
| | | | | | Slaaptimer |
| | | | | | Color Matching |
| | | | | | Kleurtemperatuur |
| | | | | | Gamma |
| | | | | | Projectie |
| | | | | | Lampinstellingen |
| | | | | | Zoom |
| | | Gebruiker 2 | | | Stopzetten |
| | | | | | MHL |
| | | | | | HDMI 2 |
| | | | | | Testpatroon |
| | | | | | LAN |
| | | | | Helderheid | |
| | | | Contrast | | |
| | | | Slaaptimer | | |
| | | | Color Matching | | |
| | | | Kleurtemperatuur | | |
| | | Gamma | | | |
| | | Projectie | | | |
| | | Lampinstellingen | | | |
| | | Zoom | | | |
| | | Stopzetten | | | |
| | | MHL[Standaard] | | | |

DE PROJECTOR GEBRUIKEN

| Hoofdmenu | Submenu | Submenu 2 | Submenu 3 | Submenu 4 | Waarden | |
|------------|---|--------------|------------------|-----------|------------------------|---------------------|
| Instelling | AB instellingen [afhankelijk van de afstandsbediening] | Gebruiker 3 | | | HDMI 2 | |
| | | | | | Testpatroon | |
| | | | | | LAN | |
| | | | | | Helderheid | |
| | | | | | Contrast | |
| | | | | | Slaaptimer [Standaard] | |
| | | | | | Color Matching | |
| | | | | | Kleurtemperatuur | |
| | | | | | Gamma | |
| | | | | | Projectie | |
| | | | | | Lampinstellingen | |
| | | | | | Zoom | |
| | | | | | Stopzetten | |
| | | | | | MHL | |
| | | Projector-ID | | | | 00~99 |
| | | Opties | Taal | | | English [Standaard] |
| | | | | | | Deutsch |
| | | | | | | Français |
| | | | | | | Italiano |
| | | | | | | Español |
| | | | | | | Português |
| | | | | | | Polski |
| | | | | | | Nederlands |
| | | | | | | Svenska |
| | | | | | | Norsk/Dansk |
| | | | | | | Suomi |
| | | | | | | ελληνικά |
| | | | | | | 繁體中文 |
| | | | | | | 简体中文 |
| | | | | | | 日本語 |
| | | | | | | 한국어 |
| | | | | | | Русский |
| | | | | | Magyar | |
| | | | Čeština | | | |
| | | | عربي | | | |
| | | | ไทย | | | |
| | | | Türkçe | | | |
| | | | فارسی | | | |
| | | | Tiếng Việt | | | |
| | | | Bahasa Indonesia | | | |
| | | | Română | | | |
| | | | Slovenčina | | | |

DE PROJECTOR GEBRUIKEN

| Hoofdmenu | Submenu | Submenu 2 | Submenu 3 | Submenu 4 | Waarden | |
|------------|---------|--------------------------|--------------|------------|-----------------|--|
| Instelling | Opties | Gesloten bijschrift | | | CC1 | |
| | | | | | CC2 | |
| | | | | | Uit [Standaard] | |
| | | Menu Instellingen | Menulocatie | | | Linksboven  |
| | | | | | | Rechtsboven  |
| | | | | | | Midden  [Standaard] |
| | | | | | | Linksonder  |
| | | | | | | Rechtsonder  |
| | | | | Menu Timer | | |
| | | | | | | 5 sec |
| | | | | | | 10 sec [Standaard] |
| | | | Invoerbron | | | |
| | | | | | | HDMI 2 |
| | | | | | | VGA |
| | | | | | | Video |
| | | Input Name | HDMI 1 / MHL | | | Standaard [Standaard] |
| | | | | | | Custom |
| | | | HDMI 2 | | | Standaard [Standaard] |
| | | | | | | Custom |
| | | | VGA | | | Standaard [Standaard] |
| | | | | | | Custom |
| | | | Video | | | Standaard [Standaard] |
| | | | | | | Custom |
| | | Grote hoogte | | | | Uit [Standaard] |
| | | | | | | Aan |
| | | Display Mode Lock | | | | Uit [Standaard] |
| | | | | | | Aan |
| | | Toetsenblokvergrendeling | | | | Uit [Standaard] |
| | | | | | | Aan |
| | | Info verbergen | | | | Uit [Standaard] |
| | | | | | | Aan |
| | | Logo | | | | Standaard [Standaard] |
| | | | | | | Neutraal |
| | | | | | | Gebruiker |
| | | Logo-opname | | | | Annuleren [Standaard] |
| | | | | | | Ja |
| | | Achtergrondkleur | | | | Geen [Standaard] |
| | | | | | | Blauw |
| | | | | | | Rood |
| | | | | | | Groen |
| | | | | | | Grijs |
| | | | | | | Logo |

DE PROJECTOR GEBRUIKEN

| Hoofdmenu | Submenu | Submenu 2 | Submenu 3 | Submenu 4 | Waarden |
|----------------------|-----------|------------------|---|-----------|---|
| Instelling | Reset | Reset OSD | | | Annuleren [Standaard] Ja |
| | | Reset to Default | | | Annuleren [Standaard] Ja |
| Netwerk | LAN | Netwerkstatus | | | (alleen lezen) |
| | | MAC adres | | | (alleen lezen) |
| | | DHCP | | | Uit[Standaard] |
| | | | | | Aan |
| | | IP-adres | | | 192.168.0.100 [Standaard] |
| | | Subnetmasker | | | 255.255.255.0 [Standaard] |
| | | Gateway | | | 192.168.0.254 [Standaard] |
| | | DNS | | | 192.168.0.51 [Standaard] |
| | Reset | | | | |
| | Bediening | Crestron | | | Uit |
| | | | | | Aan [Standaard] OPMERKING: Poort 41794. |
| | | Extron | | | Uit |
| | | | | | Aan [Standaard] OPMERKING: Poort 2023. |
| | | PJ Link | | | Uit |
| | | | | | Aan [Standaard] OPMERKING: Poort 4352 |
| AMX Device Discovery | | | | Uit | |
| | | | Aan [Standaard] OPMERKING: Poort 9131 | | |
| Telnet | | | Uit | | |
| | | | Aan [Standaard] OPMERKING: Poort 23 | | |
| HTTP | | | Uit | | |
| | | | Aan [Standaard] OPMERKING: Poort 80 | | |

DE PROJECTOR GEBRUIKEN

| Hoofdmenu | Submenu | Submenu 2 | Submenu 3 | Submenu 4 | Waarden | |
|------------|--------------------------|-----------|-----------|-----------|---------|--|
| Informatie | Regulatory | | | | | |
| | Serial Number | | | | | |
| | Bron | | | | | |
| | Resolution | | | | 00x00 | |
| | Refresh Rate | | | | 0,00Hz | |
| | Beeldschermmodus | | | | | |
| | Voedingsmodus (Stand-by) | | | | | |
| | Lampuren | Licht | | | 0 hr | |
| | | Eco. | | | 0 hr | |
| | | Dynamic | | | 0 hr | |
| | | Eco+ | | | 0 hr | |
| | | Totaal | | | | |
| | Netwerkstatus | | | | | |
| | IP-adres | | | | | |
| | Projector-ID | | | | 00~99 | |
| | Filter Usage Hours | | | | | |
| | Helderheidsmodus | | | | | |
| | FW-versie | System | | | | |
| LAN | | | | | | |
| MCU | | | | | | |

Opmerking:

- Als de instelling *Signaal op Automatic* is ingesteld, worden de items *Fase* en *Frequentie* verborgen. Als de instelling *“Signaal”* is ingesteld op een specifieke ingangsbron, worden de items *Fase* en *Frequentie* weergegeven zodat de gebruiker deze handmatig kan afstemmen en in instellingen kan opslaan.
- Wanneer u de functie *“IR-functie”*, *“Projectie”* of *“Toetsenblokvergrendeling”* hebt gewijzigd, verschijnt een bevestigingsbericht op het scherm. Selecteer *“Ja”* om de instellingen op te slaan.
- Elke weergavemodus kan worden aangepast en de waarde kan worden opgeslagen.
- *Optionele functie hangt af van model en regio.

Menu beeldinstellingen weergeven

Beeldschermmodus (alleen gegevensmodus)

Er zijn talrijke instellingen die vooraf in de fabriek zijn gedefinieerd en voor verschillende typen beelden zijn geoptimaliseerd.

- **Presentatie:** Deze modus is geschikt voor het tonen van PowerPoint-presentaties wanneer de projector is aangesloten op de PC.
- **Licht:** Maximale helderheid van pc-ingang.
- **Bioscoop:** Selecteer deze modus voor thuisbioscoop.
- **Spel:** Selecteer deze modus om het niveau van de helderheid en de responstijd te verhogen om te genieten van videogames.
- **sRGB:** Gestandaardiseerde nauwkeurige kleur.
- **DICOM SIM.:** Deze modus kan een monochroom medisch beeld, zoals een röntgenfoto, MRI, enz. projecteren.
- **Gebruiker:** Gebruikersinstellingen onthouden.
- **Drie dimensies:** Om het 3D-effect te ervaren, hebt u een 3D-bril nodig. Controleer of uw pc/draagbaar apparaat een 120 Hz quad buffered grafische kaart voor signaaluitgang heeft en of er een 3D-speler is geïnstalleerd.

DE PROJECTOR GEBRUIKEN

Wall Color (alleen gegevensmodus)

Gebruik deze functie om een geoptimaliseerd schermbeeld te verkrijgen volgens de wandkleur. Kies tussen Uit, Blackboard, Light Yellow, Light Green, Light Blue, Pink en Grijs.

Helderheid

Past de helderheid van het beeld aan.

Contrast

Het contrast beheert het verschil tussen de helderste en donkerste gedeelten van het beeld.

Scherpte

Past de scherpte van het beeld aan.

Kleur

Past een videobeeld aan van zwart-wit naar volledig verzadigde kleuren.

Tint

Past de kleurbalans van rood en groen aan.

Gamma

Het type gammacurve instellen. Na de initiële installatie en fi jnafstelling is voltooid, gebruikt u de stappen voor gamma-afstelling om uw beelduitvoer te optimaliseren.

- **Film:** voor thuisbioscoop.
- **Video:** Voor video- of tv-bron.
- **Afbeeldingen:** Voor pc/fotobron.
- **Standaard(2.2):** Voor aangepaste instellingen.
- **1.8/ 2.0/ 2.4:** voor specifieke pc-/fotobron.

Kleurinstellingen

De kleurinstellingen configureren.

- **BrilliantColor™:** Dit aanpasbare item maakt gebruik van een nieuw kleurverwerkingsalgoritme en verbeteringen om de hogere helderheid mogelijk te maken terwijl het beeld ware, helderdere kleuren vertoont.
- **Kleurtemperatuur (alleen gegevensmodus):** Selecteer een kleurtemperatuur uit Warm, Standaard, Cool en Koud.
- **Color Matching:** Selecteer de volgende opties:
 - **Kleur:** Pas de niveaus voor rood (R), groen (G), blauw (B), cyaan (C), geel (Y), magenta (M) en wit (W) in de afbeelding aan.
 - **Tint:** Past de kleurbalans van rood en groen aan.
 - **Verzadiging:** Past een videobeeld aan van zwart-wit naar volledig verzadigde kleuren.
 - **Versterking:** Pas de beeldhelderheid aan.
 - **Reset:** Stel de standaard fabrieksinstellingen voor kleuraanpassing opnieuw in.
 - **Afsluiten:** Afsluiten het menu "Color Matching" af.
- **RGB versterken/afwijken:** Met deze instellingen kunt u de helderheid (versterking) en het contrast (bias) van een beeld configureren.
 - **Reset:** Stel de standaard fabrieksinstellingen voor RGB-versterking/afwijking opnieuw in.
 - **Afsluiten:** Afsluiten het menu "RGB versterken/afwijken" af.
- **Kleuruimte (alleen niet-HDMI-ingang):** Selecteer een geschikt kleurenmatrixtype uit de volgende opties: Auto, RGB of YUV.
- **Kleuruimte (alleen HDMI-ingang):** selecteer een geschikt kleurenmatrixtype uit de volgende opties: Auto, RGB(0~255), RGB(16~235) en YUV.

DE PROJECTOR GEBRUIKEN

- **Witniveau:** Hiermee kan de gebruiker het witniveau aanpassen bij de invoer van videosignalen.
- **Zwartniveau:** Hiermee kan de gebruiker het zwartniveau aanpassen bij de invoer van videosignalen.
- **IRE:** Hiermee kan de gebruiker de IRE-waarde aanpassen bij het invoeren van videosignalen.
Opmerking: IRE is alleen beschikbaar met het NTSC-videoformaat.

Signaal

Pas de signaalopties aan.

- **Automatic:** Configureer het signaal automatisch (de onderdelen Frequentie en Fase zijn grijs). Als Automatisch is uitgeschakeld, kunnen de items Frequentie en Fase verschijnen voor het aanpassen en opslaan van de instellingen.
- **Frequentie:** Wijzig de frequentie van de weergavegegevens in overeenstemming met de frequentie van de grafische kaart van uw computer. Gebruik deze functie alleen als het beeld dat verschijnt verticaal fl ikkert.
- **Fase:** Synchroniseer de signaaltiming van het beeldscherm met deze van de grafische kaart. Als het beeld onstabiel is of fl ikkert, gebruikt u deze functie om dit te corrigeren.
- **H. Positie:** Past de horizontale positionering van het beeld aan.
- **V. Positie:** Past de verticale positionering van het beeld aan.

Helderheidsmodus (voor lampbasisgegevens)

Past de instellingen van de helderheidsmodus aan voor projectors op basis van een lamp.

- **Licht:** Kies "Licht" om de helderheid te verhogen.
- **Eco.:** Kies "Eco." om de projectorlamp te dimmen zodat er minder energie wordt verbruikt en de levensduur van de lamp wordt verlengd.
- **Dynamic:** Kies "Dynamic" om de lampenergie te beperken, gebaseerd op het helderheidsniveau van de inhoud, dit past het energieverbruik van de lamp dynamisch aan tussen 100 % en 30 %. Dit verlengt de levensduur van de lamp.
- **Eco+:** Als de modus Eco+ is geactiveerd, wordt het helderheidsniveau van de inhoud automatisch gedetecteerd om het energieverbruik van de lamp aanzienlijk te beperken (tot 70%) tijdens periode van inactiviteit.

Reset

Stel de standaard fabrieksinstellingen voor kleurinstellingen opnieuw in.

3D-menu weergeven

3D-stand

Gebruik deze optie om de 3D-functie uit te schakelen of de geschikte 3D-functie te selecteren.

- **Uit:** Selecteer "Uit" om de 3D-stand uit te schakelen.
- **DLP-Link:** Selecteer dit voor het gebruiken van geoptimaliseerde instellingen voor DLP 3D-bril.
- **Infrarood:** Selecteer "Infrarood" om geoptimaliseerde instellingen te gebruiken voor IR 3D-bril.

3D - 2D

Gebruik deze optie om op te geven hoe de 3D-inhoud op het scherm moet verschijnen.

- **Drie dimensies:** Geeft het 3D-sigitaal weer.
- **L (Links):** Geeft het linkerbeeld van de 3D-inhoud weer.
- **R (Rechts):** Geeft het rechterbeeld van de 3D-inhoud weer.

DE PROJECTOR GEBRUIKEN

3D-Zoeken

Gebruik deze optie om de geschikte 3D-zoeken te selecteren.

- **Auto:** Bij detectie van een 3D-identificatiesignaal wordt het 3D-zoeken automatisch geselecteerd.
- **SBS Mode:** Toon 3D-signaal in de indeling "Naast elkaar".
- **Top and Bottom:** Geeft het 3D-signaal in de indeling "Top and Bottom" weer.
- **Frame Sequential:** Geeft het 3D-signaal in de indeling "Frame Sequential" weer.

3D synchr.omk.

Gebruik deze optie om de functie 3D synchr.omk. te gebruiken.

Geef het menu aspect ratio weer

Aspect Ratio

Selecteer de beeldverhouding van het weergegeven beeld uit de volgende opties:

- **4:3:** Deze opmaak is voor 4:3-invoerbronnen.
- **16:9:** Dit formaat is voor 16:9-invoerbronnen, zoals HDTV en dvd, die verbeterd zijn voor breedbeeld-tv.
- **16:10 (alleen voor WXGA- en WUXGA-modellen):** Dit formaat is voor 16:10-invoerbronnen, zoals breedbeeld-laptops.
- **LBX (behalve SVGA- en XGA-modellen):** Dit formaat is voor een letterbox-bron die geen 16x9 is en als u een externe 16x9 lens gebruikt om een hoogte-breedteverhouding van 2,35:1 weer te geven met volledige resolutie.
- **Native:** Dit formaat geeft het originele beeld weer zonder enige schaalindeling.
- **Auto:** Selecteert automatisch het geschikte beeldformaat.

Opmerking:

- *Gedetailleerde informatie over de LBX-modus:*
 - *Sommige LBX-dvd's zijn niet verbeterd voor 16x9 televisietoestellen. In deze situatie zal het beeld er niet juist uitzien wanneer het wordt weergegeven in de modus 16:9. Probeer in deze situatie de 4:3-modus te gebruiken om de dvd te bekijken. Als de inhoud geen 4:3 is, zullen bij weergave op 16:9 zwarte balken rond het beeld worden weergegeven. Voor dit type inhoud kunt u de LBX-modus gebruiken om het beeld op het 16:9 beeldscherm te vullen.*
 - *Als u een externe anamorfe lens gebruikt, kunt u met deze LBX-stand ook 2,35:1-inhoud weergeven (inclusief anamorfe DVD en HDTV-filmbron) die de functie ondersteunen dat anamorf breed wordt verbeterd voor 16x9-weergave in een breed 2,35:1-beeld. In dit geval zijn er geen zwarte balken. Het lampvermogen en de verticale resolutie worden volledig gebruikt.*
- *Om het superbrede formaat te gebruiken, doet u het volgende:*
 - a) *Stel schermverhouding in op 2.0:1.*
 - b) *Selecteer het formaat "Superbreed".*
 - c) *Lijn het projectorbeeld correct uit op het scherm.*

DE PROJECTOR GEBRUIKEN

XGA schalingstabel:

| Bron | 480i/p | 576i/p | 1080i/p | 720p |
|---------------|--|--------|---------|------|
| 4x3 | Schalen naar 1024x768. | | | |
| 16x9 | Schalen naar 1024x576. | | | |
| Native | Er wordt niet geschaald. Het beeld wordt weergegeven met de resolutie gebaseerd op de ingangsbron. | | | |
| Auto | -Als de bron 4:3 is, wordt het schermtype geschaald naar 1024x768. -Als de bron 16:9 is, wordt het schermtype geschaald naar 1024x576. -Als de bron 15:9 is, wordt het schermtype geschaald naar 1024x614. -Als de bron 16:10 is, wordt het schermtype geschaald naar 1024x640. | | | |

XGA automatische toewijzingsregel:

| Auto | Invoerresolutie | | Automatisch schaalgrootte instellen | |
|--------------------------|-----------------|-------------|-------------------------------------|-----|
| | H-resolutie | V-resolutie | 1024 | 768 |
| 4:3 | 640 | 480 | 1024 | 768 |
| | 800 | 600 | 1024 | 768 |
| | 1024 | 768 | 1024 | 768 |
| | 1600 | 1200 | 1024 | 768 |
| Breedbeeld Laptop | 1280 | 720 | 1024 | 576 |
| | 1280 | 768 | 1024 | 614 |
| | 1280 | 800 | 1024 | 640 |
| SDTV | 720 | 576 | 1024 | 576 |
| | 720 | 480 | 1024 | 576 |
| HDTV | 1280 | 720 | 1024 | 576 |
| | 1920 | 1080 | 1024 | 576 |

WXGA-schaaltabel (schermtype 16 x 10):

Opmerking:

- *Ondersteund schermtype 16:9 (1280x720), 16:10 (1280x800).*
- *Wanneer het schermtype 16:9 is, is het formaat 16x10 niet meer beschikbaar.*
- *Wanneer het schermtype 16:10 is, is het formaat 16x9 niet meer beschikbaar.*
- *Als u de automatische opties selecteert, wordt ook de weergavemodus automatisch gewijzigd.*

| 16:10 scherm | 480i/p | 576i/p | 1080i/p | 720p | PC |
|---------------|--|--------|---------------------------------|-----------------------|-----------------------------|
| 4x3 | Schalen naar 1066x800. | | | | |
| 16x10 | Schalen naar 1280x800. | | | | |
| LBX | Schaal naar 1280x960 en gebruik dan het middelste 1280x800 beeld om weer te geven. | | | | |
| Native | 1:1 toewijzing gecentreerd. | | 1:1 toewijzing scherm 1280x800. | 1280x720 gecentreerd. | 1:1 toewijzing gecentreerd. |
| Auto | -Invoerbron wordt gepast in het 1280x800 weergavegebied en behoudt zijn originele beeldverhouding. -Als de bron 4:3 is, wordt het schermtype geschaald naar 1066x800. -Als de bron 16:9 is, wordt het schermtype geschaald naar 1280x720. -Als de bron 15:9 is, wordt het schermtype geschaald naar 1280x768. -Als de bron 16:10 is, wordt het schermtype geschaald naar 1280x800. | | | | |

DE PROJECTOR GEBRUIKEN

WXGA automatische toewijzingsregel (schermtypen 16 x 10):

| Auto | Invoerresolutie | | Automatisch schaalgrootte instellen | |
|-------------------|-----------------|-------------|-------------------------------------|-----|
| | H-resolutie | V-resolutie | 1280 | 800 |
| 4:3 | 640 | 480 | 1066 | 800 |
| | 800 | 600 | 1066 | 800 |
| | 1024 | 768 | 1066 | 800 |
| | 1280 | 1024 | 1066 | 800 |
| | 1400 | 1050 | 1066 | 800 |
| | 1600 | 1200 | 1066 | 800 |
| Breedbeeld Laptop | 1280 | 720 | 1280 | 720 |
| | 1280 | 768 | 1280 | 768 |
| | 1280 | 800 | 1280 | 800 |
| SDTV | 720 | 576 | 1280 | 720 |
| | 720 | 480 | 1280 | 720 |
| HDTV | 1280 | 720 | 1280 | 720 |
| | 1920 | 1080 | 1280 | 720 |

WXGA-schaaltabel (schermtypen 16 x 9):

| 16:9 scherm | 480i/p | 576i/p | 1080i/p | 720p | Pc |
|-------------|---|--------|---------------------------------|-----------------------|-----------------------------|
| 4x3 | Schalen naar 960x720. | | | | |
| 16x9 | Schalen naar 1280x720. | | | | |
| LBX | Schaal naar 1280x960 en gebruik dan het middelste 1280x720 beeld om weer te geven. | | | | |
| Native | 1:1 toewijzing gecentreerd. | | 1:1 toewijzing scherm 1280x720. | 1280x720 gecentreerd. | 1:1 toewijzing gecentreerd. |
| Auto | -Als dit formaat is geselecteerd, wordt het schermtypen automatisch 16:9 (1280x720). -Als de bron 4:3 is, wordt het schermtypen geschaald naar 960x720. -Als de bron 16:9 is, wordt het schermtypen geschaald naar 1280x720. -Als de bron 15:9 is, wordt het schermtypen geschaald naar 1200x720. -Als de bron 16:10 is, wordt het schermtypen geschaald naar 1152x720. | | | | |

DE PROJECTOR GEBRUIKEN

WXGA automatische toewijzingsregel (schermtypen 16 x 9):

| Auto | Invoerresolutie | | Automatisch schaalgrootte instellen | |
|-------------------|-----------------|-------------|-------------------------------------|-----|
| | H-resolutie | V-resolutie | 1280 | 720 |
| 4:3 | 640 | 480 | 960 | 720 |
| | 800 | 600 | 960 | 720 |
| | 1024 | 768 | 960 | 720 |
| | 1280 | 1024 | 960 | 720 |
| | 1400 | 1050 | 960 | 720 |
| | 1600 | 1200 | 960 | 720 |
| Breedbeeld Laptop | 1280 | 720 | 1280 | 720 |
| | 1280 | 768 | 1200 | 720 |
| | 1280 | 800 | 1152 | 720 |
| SDTV | 720 | 576 | 1280 | 720 |
| | 720 | 480 | 1280 | 720 |
| HDTV | 1280 | 720 | 1280 | 720 |
| | 1920 | 1080 | 1280 | 720 |

1080P schaaltabel:

| 16:9 scherm | 480i/p | 576i/p | 1080i/p | 720p | Pc |
|-------------|---|--------|---------|------|----|
| 4x3 | Schaal naar 1440x1080. | | | | |
| 16x9 | Schaal naar 1920x1080. | | | | |
| LBX | Schaal naar 1920x1440, en gebruik het middendeel 1920x1080 om weer te geven. | | | | |
| Native | 1:1 toewijzing gecentreerd. Er wordt niet geschaald. Het beeld wordt weergegeven met de resolutie gebaseerd op de ingangsbron. | | | | |
| Auto | -Als dit formaat is geselecteerd, wordt het schermtypen automatisch 16:9 (1920x1080). -Als de bron 4:3 is, wordt het schermtypen geschaald naar 1440x1080. -Als de bron 16:9 is, wordt het schermtypen geschaald naar 1920x1080. -Als de bron 16:10, wordt de grootte van het schermtypen geschaald naar 1920x1200 en wordt het gebied van 1920x1080 bijgesneden voor de weergave. | | | | |

1080P automatische toewijzingsregel:

| Auto | Invoerresolutie | | Automatisch schaalgrootte instellen | |
|-------------------|-----------------|-------------|-------------------------------------|------|
| | H-resolutie | V-resolutie | 1920 | 1080 |
| 4:3 | 640 | 480 | 1440 | 1080 |
| | 800 | 600 | 1440 | 1080 |
| | 1024 | 768 | 1440 | 1080 |
| | 1280 | 1024 | 1440 | 1080 |
| | 1400 | 1050 | 1440 | 1080 |
| | 1600 | 1200 | 1440 | 1080 |
| Breedbeeld Laptop | 1280 | 720 | 1920 | 1080 |
| | 1280 | 768 | 1800 | 1080 |
| | 1280 | 800 | 1728 | 1080 |
| SDTV | 720 | 576 | 1350 | 1080 |
| | 720 | 480 | 1620 | 1080 |
| HDTV | 1280 | 720 | 1920 | 1080 |
| | 1920 | 1080 | 1920 | 1080 |

DE PROJECTOR GEBRUIKEN

WUXGA-schaaltabel voor 1920x1200 DMD (schermtypen 16 x 10):

Opmerking:

- *Ondersteund schermtype 16:10 (1920x1200), 16:9 (1920x1080).*
- *Wanneer het schermtype 16:9 is, is het formaat 16x10 niet meer beschikbaar.*
- *Wanneer het schermtype 16:10 is, is het formaat 16x9 niet meer beschikbaar.*
- *Als u de automatische opties selecteert, wordt ook de weergavemodus automatisch gewijzigd.*

| 16:10 scherm | 480i/p | 576i/p | 1080i/p | 720p | Pc |
|---------------|---|--------|---------|------|----|
| 4x3 | Schaal naar 1600x1200. | | | | |
| 16x9 | Schaal naar 1920x1080. | | | | |
| 16x10 | Schaal naar 1920x1200. | | | | |
| LBX | Schaal naar 1920x1440, en gebruik het middendeel 1920x1200 om weer te geven. | | | | |
| Native | 1:1 toewijzing gecentreerd. Er wordt niet geschaald. Het beeld wordt weergegeven met de resolutie gebaseerd op de ingangsbron. | | | | |
| Auto | -Als dit formaat is geselecteerd, wordt het schermtype automatisch 16:10 (1920x1200). -Als de bron 4:3 is, wordt het schermtype geschaald naar 1600x1200. -Als de bron 16:9 is, wordt het schermtype geschaald naar 1920x1080. -Als de bron 16:10 is, wordt het schermtype geschaald naar 1920x1200. | | | | |

WUXGA automatische toewijzingsregel (schermtypen 16 x 10):

| Auto | Invoerresolutie | | Automatisch schaalgrootte instellen | |
|--------------------------|-----------------|-------------|-------------------------------------|------|
| | H-resolutie | V-resolutie | 1920 | 1200 |
| 4:3 | 640 | 480 | 1600 | 1200 |
| | 800 | 600 | 1600 | 1200 |
| | 1024 | 768 | 1600 | 1200 |
| | 1280 | 1024 | 1600 | 1200 |
| | 1400 | 1050 | 1600 | 1200 |
| | 1600 | 1200 | 1600 | 1200 |
| Breedbeeld Laptop | 1280 | 720 | 1920 | 1080 |
| | 1280 | 768 | 1920 | 1152 |
| | 1280 | 800 | 1920 | 1200 |
| SDTV | 720 | 576 | 1350 | 1080 |
| | 720 | 480 | 1620 | 1080 |
| HDTV | 1280 | 720 | 1920 | 1080 |
| | 1920 | 1080 | 1920 | 1080 |

DE PROJECTOR GEBRUIKEN

WUXGA-schaaltabel voor 1920x1200 DMD (schermtypen 16 x 9):

| 16:9 scherm | 480i/p | 576i/p | 1080i/p | 720p | Pc |
|---------------|---|--------|---------|------|----|
| 4x3 | Schaal naar 1440x1080. | | | | |
| 16x9 | Schaal naar 1920x1080. | | | | |
| LBX | Schaal naar 1920x1440, en gebruik het middendeel 1920x1080 om weer te geven. | | | | |
| Native | 1:1 toewijzing gecentreerd. Er wordt niet geschaald. Het beeld wordt weergegeven met de resolutie gebaseerd op de ingangsbron. | | | | |
| Auto | -Als dit formaat is geselecteerd, wordt het schermtypen automatisch 16:9 (1920x1080). -Als de bron 4:3 is, wordt het schermtypen geschaald naar 1440x1080. -Als de bron 16:9 is, wordt het schermtypen geschaald naar 1920x1080. -Als de bron 16:10, wordt de grootte van het schermtypen geschaald naar 1920x1200 en wordt het gebied van 1920x1080 bijgesneden voor de weergave. | | | | |

WUXGA automatische toewijzingsregel (schermtypen 16 x 9):

| Auto | Invoerresolutie | | Automatisch schaalgrootte instellen | |
|--------------------------|-----------------|-------------|-------------------------------------|------|
| | H-resolutie | V-resolutie | 1920 | 1080 |
| 4:3 | 640 | 480 | 1440 | 1080 |
| | 800 | 600 | 1440 | 1080 |
| | 1024 | 768 | 1440 | 1080 |
| | 1280 | 1024 | 1440 | 1080 |
| | 1400 | 1050 | 1440 | 1080 |
| | 1600 | 1200 | 1440 | 1080 |
| Breedbeeld Laptop | 1280 | 720 | 1920 | 1080 |
| | 1280 | 768 | 1800 | 1080 |
| | 1280 | 800 | 1728 | 1080 |
| SDTV | 720 | 576 | 1350 | 1080 |
| | 720 | 480 | 1620 | 1080 |
| HDTV | 1280 | 720 | 1920 | 1080 |
| | 1920 | 1080 | 1920 | 1080 |

Menu rand verbergen weergeven

Rand verbergen

Gebruik deze functie om de videocoderingsruis aan de randen van de videobron te verwijderen.

Menu Zoom weergeven

Zoom

Gebruik dit om het beeld op het projectiescherm te verkleinen of te vergroten.

Menu Image Shift weergeven

Image shift

Pas de positie van het geprojecteerde beeld horizontaal (H) of verticaal (V) aan.

DE PROJECTOR GEBRUIKEN

Menu Keystone weergeven

Keystone

Past de beeldvervalsing aan die door het kantelen van de projector wordt veroorzaakt.

Menu Audio dempen

Dempen

Gebruik deze optie om het geluid tijdelijk uit te schakelen.

- **Aan:** Kies "Aan" om het dempen in te schakelen.
- **Uit:** Kies "Uit" om het dempen uit te schakelen.

Opmerking: De functie "Dempen" beïnvloedt het volume voor zowel de interne als externe luidspreker.

Menu Audiovolume

Volume

Pas het volumeniveau aan.

Menu audio-ingang

Audio-ingang

De standaard audio-instellingen bevinden zich op het zijpaneel van de projector. Gebruik deze optie om de beschikbare audio-ingang opnieuw toe te wijzen aan de geselecteerde beeldbron.

Menu Audio Uit (Standby)

Audio Uit (Standby)

Selecteer "Aan" of "Uit" om de audio-uitgang in of uit te schakelen terwijl de lamp is uitgeschakeld.

Menu Setup projectie

Projectie

Selecteer de voorkeursprojectie tussen voor, achter, plafond-boven en achter-boven.

Menu Setup schermtipe

Schermtipe (alleen voor WXGA- en WUXGA-modellen)

Kies voor het schermtipe 16:9 of 16:10.

Menu Setup lampinstellingen

Lampherinnering

Kies deze functie om het waarschuwingsbericht weer te geven of te verbergen wanneer het bericht voor het vervangen van de lamp wordt weergegeven. Het bericht verschijnt 30 uur vóór de voorgestelde vervanging van de lamp.

Reset Lamp

Stelt de teller voor de lampuren opnieuw in nadat u de lamp hebt vervangen.

DE PROJECTOR GEBRUIKEN

Menu Setup filterinstellingen

Filter Usage Hours

Geef de filtertijd weer.

Optionele filter geïnstalleerd

Geef de instelling op voor het waarschuwingsbericht.

- **Ja:** Geef waarschuwingen weer na 500 uur gebruik.

Opmerking: “Filter Usage Hours / Filter Reminder / Filter Reset” verschijnt alleen wanneer “Optionele filter geïnstalleerd” is ingesteld op “Ja”.

- **Nee:** Schakel het waarschuwingsbericht.

Filter Reminder

Kies deze functie om het waarschuwingsbericht weer te geven of te verbergen wanneer het bericht voor het vervangen van de filter wordt weergegeven. De beschikbare opties omvatten 300 uur, 500 uur, 800 uur en 1000 uur.

Filter Reset

Voert een reset uit van de uurteller van de stoffilter na het vervangen of reinigen van het stoffilter.

Menu Setup Power settings

Direct inschakelen

Kies “Aan” om de modus Direct inschakelen te activeren. De projector wordt automatisch ingeschakeld wanneer er stroom wordt geleverd, zonder dat op de toets “Voeding” op het bedieningspaneel van de projector of op de afstandsbediening wordt gedrukt.

Signaal inschakelen*

Kies “Aan” om de modus Signaalvermogen te activeren. De projector wordt automatisch ingeschakeld wanneer een signaal wordt gedetecteerd, zonder dat op de toets “Voeding” op het bedieningspaneel van de projector of op de afstandsbediening wordt gedrukt.

Opmerking:

- *Als de optie “Signaal inschakelen” is ingesteld op “Aan”, zal het energieverbruik van de projector in stand-bymodus meer dan 3W zijn.*
- **Optionele functie hangt af van model en regio.*

Auto uitschakelen (min)

Stelt het interval in voor de afteltimer. De afteltimer start het aftellen wanneer het geen signaal naar de projector wordt gestuurd. Wanneer het aftellen (in minuten) is voltooid, wordt de projector automatisch uitgeschakeld.

Slaaptimer (min)

De slaaptimer configureren.

- **Slaaptimer (min):** Stelt het interval in voor de afteltimer. De afteltimer wordt gestart wanneer er al dan niet een signaal naar de projector wordt gestuurd. Wanneer het aftellen (in minuten) is voltooid, wordt de projector automatisch uitgeschakeld.

Opmerking: De slaaptimer wordt telkens gereset wanneer de projector wordt uitgeschakeld.

- **Always On:** Kies om de functie “Slaaptimer Always on” in of uit te schakelen.

Quick Resume

Geef de instelling Quick resume op.

- **Aan:** Als de projector per ongeluk wordt uitgeschakeld, kunt u met deze functie de projector onmiddellijk opnieuw inschakelen binnen 100 seconden na het uitschakelen.
- **Uit:** De ventilator begint 10 seconden nadat de gebruiker de projector heeft uitgeschakeld, met het koelen van het systeem.

DE PROJECTOR GEBRUIKEN

Voedingsmodus(Stand-by)*

Geef de instelling voor de voedingsmodus op.

- **Actief:** Kies “Actief” om terug te keren naar de normale stand-bymodus.
- **Eco.:** Kies “Eco.” om verdere energieverspilling te voorkomen < 0,5 W.

Opmerking:

- *Als de optie “Signaal inschakelen*” is ingesteld op “Aan” of als de optie “Audio Uit (Standby)” is ingesteld op “Aan”, zal het energieverbruik van de projector in stand-bymodus meer dan 3W zijn.*
- *De ventilators zullen nog steeds werken in actieve stand-by als “Signaal inschakelen” is ingeschakeld.*
- **Optionele functie hangt af van model en regio.*

USB Power

Geef de instelling voor de USB-voedingsmodus op.

- **Uit:** Kies “Uit” om de USB-voedingsmodus uit te schakelen.
- **Aan:** Kies “Aan” om de USB-voedingsmodus uit te schakelen.
- **Auto:** Kies “Auto” om de USB-voedingsmodus automatisch in te stellen.

Draadloos

Geef de instelling voor de draadloze modus op.

- **Uit:** Kies “Uit” om de draadloze modus uit te schakelen.
- **Aan:** Kies “Aan” om de draadloze modus in te schakelen.

Instellingsmenu Beveiliging

Beveiliging

Schakel deze functie in om een wachtwoord te vragen voordat u de projector gebruikt.

Beveiligingstimer

Selecteer de tijdfunctie (Maand/Dag/Uur) om het aantal uren in te stellen dat de projector kan worden gebruikt. Nadat deze duur is verstreken, zult u worden gevraagd uw wachtwoord opnieuw in te voeren.

Wachtwoord wijzigen

Gebruik dit om het wachtwoord dat wordt gevraagd bij het inschakelen van de projector, in te stellen of te wijzigen.

Menu Setup Instellingen HDMI-link

Opmerking:

- *Als u met HDMI-kabels apparaten met de projector verbindt die HDMI CEC-compatibel zijn, kunt u ze besturen met dezelfde inschakel- of uitschakelstatus met de bediening voor HDMI Link in het OSD van de projector. Hiermee kunt u een of meer apparaten in een groep in- of uitschakelen via de functie HDMI Link. In een gebruikelijke configuratie kan de dvd-speler zijn aangesloten op de projector via een versterker of thuisbioscoop.*

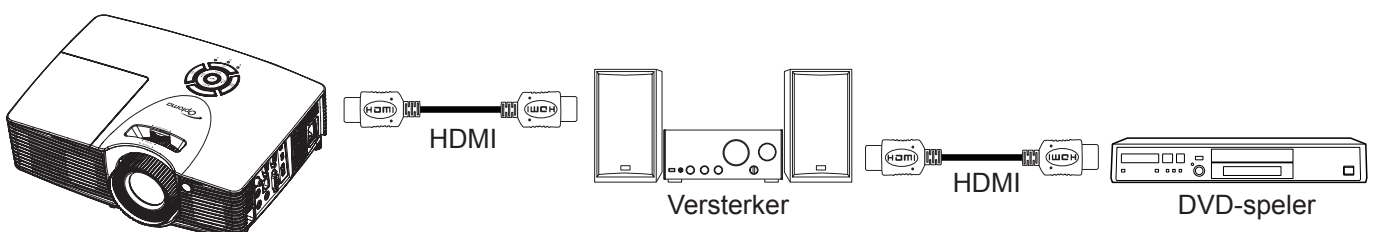

DE PROJECTOR GEBRUIKEN

HDMI Link

De functie HDMI Link in- of uitschakelen. De opties Inclusief TV, Power on Link, en Power off Link zijn alleen beschikbaar als de instelling is ingesteld op "Aan".

Inclusief TV

Stel dit in op "Ja" als u liever hebt dat de tv en projector automatisch tegelijk worden uitgeschakeld. Verander de instelling in "Nee" om gelijktijdig uitschakelen te voorkomen.

Power On Link*

CEC inschakelopdracht. Selecteer uit de volgende opties:

- **Mutual:** Zowel projector als CEC-apparaat worden tegelijk ingeschakeld.
- **PJ->Device:** Het CEC-apparaat wordt alleen ingeschakeld nadat de projector is ingeschakeld.
- **Device->PJ:** De projector wordt alleen ingeschakeld nadat het CEC-apparaat is ingeschakeld.

Opmerking: *Optionele functie hangt af van model en regio.

Power Off Link

Schakel deze functie in zodat HDMI Link en de projector automatisch tegelijk worden uitgeschakeld.

Menu Setup testpatroon

Testpatroon

Selecteer voor het testpatroon uit groen raster, magenta raster, wit raster, wit of uit (deze functie uitschakelen).

Menu Setup AB instellingen

IR-functie

Geef de IR-functie-instelling.

- **Aan:** Selecteer "Aan", de projector kan met de afstandsbediening worden bediend vanaf de IR-ontvanger op de voor- of bovenkant.
- **Uit:** Selecteer "Uit", de projector kan niet worden bediend via de afstandsbediening vanaf de IR-ontvanger op de voorzijde of bovenzijde. Door "Uit" te selecteren, kunt u het toetsenblok weer gebruiken.

Gebruiker 1/ Gebruiker 2/ Gebruiker 3

Wijs de standaardfunctie toe voor Gebruiker 1, Gebruiker 2 of Gebruiker 3 tussen HDMI 2, Testpatroon, LAN, Helderheid, Contrast, Slaaptimer, Color Matching, Kleurtemperatuur, Gamma, Projectie, Lampinstellingen, Zoom, Stopzetten en MHL.

Menu Setup projector-id

Projector-ID

De ID-definitie kan worden ingesteld via het menu (bereik 0~99), en biedt de gebruiker via RS232-besturing de controle over een individuele projector.

Menu Setup opties

Taal

Selecteer voor het meertalige OSD-menu uit Engels, Duits, Frans, Italiaans, Spaans, Portugees, Pools, Nederlands, Zweeds, Noors/Deens, Fins, Grieks, traditioneel Chinees, vereenvoudigd Chinees, Japans, Koreaans, Russisch, Hongaars, Tsjechisch, Arabisch, Thais, Turks, Farsi, Vietnamees, Indonesisch, Roemeens en Slowaaks.

Gesloten bijschrift

Gesloten bijschrift is een tekstversie van het programmageluid of andere informatie die wordt weergegeven op het scherm. Als hetingangssignaal gesloten bijschriften bevat, kunt u de functie inschakelen en kanalen bekijken. De beschikbare opties omvatten "Uit", "CC1" en "CC2".

DE PROJECTOR GEBRUIKEN

Menu Instellingen

Stel de menulocatie in op het scherm en configureer de instellingen voor het menu Timer.

- **Menulocatie:** Selecteer de locatie van het menu op het weergavescherm.
- **Menu Timer:** Stel de duur in dat het OSD-menu zichtbaar moet blijven op het scherm.

Invoerbron

Kies voor de ingangsbron tussen HDMI 1 / MHL, HDMI 2, VGA en Video.

Input Name

Gebruik dit om de ingangsfunctie te hernoemen voor een eenvoudigere identificatie. De beschikbare opties omvatten HDMI 1 / MHL, HDMI 2, VGA en Video.

Grote hoogte

Wanneer "Aan" is geselecteerd, draaien de ventilatoren sneller. Deze functie is nuttig in gebieden op grote hoogte waar de lucht dun is.

Display Mode Lock

Kies "Aan" of "Uit" om de instellingen voor het aanpassen van de weergavemodus te vergrendelen of te ontgrendelen.

Toetsenblokvergrendeling

Wanneer de toetsenbordvergrendeling is ingesteld op "Aan", wordt het toetsenblok vergrendeld. De projector kan echter met de afstandsbediening worden bediend. Door "Uit" te selecteren of de toets ← op het toetsenblok gedurende 7 seconden ingedrukt te houden, kunt u het toetsenblok opnieuw gebruiken.

Info verbergen

Schakel deze functie in om het informatiebericht te verbergen.

- **Aan:** Kies "Aan" om het infobericht te verbergen.
- **Uit:** Kies "Uit" om het bericht "zoeken" weer te geven.

Logo

Gebruik deze functie om het gewenste opstartscherm in te stellen. Als er wijzigingen zijn uitgevoerd, worden ze van kracht wanneer de projector de volgende keer wordt ingeschakeld.

- **Standaard:** Het standaard opstartscherm.
- **Neutraal:** Het logo wordt niet weergegeven op het opstartscherm.
- **Gebruiker:** Gebruik opgeslagen foto van de functie "Logo-opname".

Logo-opname

Gebruik dit om onmiddellijk een opname te maken van het beeld dat momenteel op het scherm wordt weergegeven.

Opmerking:

- *Om het logo goed vast te leggen, moet u er voor zorgen dat het beeld niet groter is dan de eigen resolutie van de projector. Als het vastleggen van het logo nog steeds is mislukt, kunt u proberen een minder gedetailleerd beeld te gebruiken.*
- *Deze functie is alleen voor het vastleggen van logo's en niet van grote beelden.*

Achtergrondkleur

Gebruik deze functie om een blauw, rood, groen of grijs kleur of niets of een logoscherm weer te geven als er geen signaal beschikbaar is.

Menu Setup Alles resetten

Reset

- **Reset OSD:** Stel de standaard fabrieksinstellingen voor OSD opnieuw in.
- **Reset to Default:** Stel de standaard fabrieksinstellingen voor menu Setup instellingen opnieuw in.

DE PROJECTOR GEBRUIKEN

Menu Netwerk: LAN

Netwerkstatus

Geef de status van de netwerkverbinding weer (alleen lezen).

MAC adres

Geef het MAC adres weer (alleen lezen).

DHCP

Gebruik deze optie om de DHCP-functie in of uit te schakelen.

- **Aan:** De projector verkrijgt automatisch een IP-adres van uw netwerk.
- **Uit:** Hiermee kunt u IP, Subnetmasker, Gateway en DNS-configuratie handmatig toewijzen.

Opmerking: *Als u het OSD afsluit, worden de ingevoerde waarden automatisch toegepast.*

IP-adres

Geef het IP-adres weer.

Subnetmasker

Geef het nummer voor het subnetmasker weer.

Gateway

Geeft de standaard gateway weer van het netwerk dat op de projector is aangesloten.

DNS

Geef het DNS-nummer weer.

De webbrowser gebruiken om uw projector te besturen

1. Zet de DHCP-optie op de projector op "Aan" om een DHCP-server de mogelijkheid te bieden automatisch een IP-adres toe te wijzen.
2. Open de webbrowser op uw PC en voer het IP-adres van de projector in ("Netwerk > LAN > IP-adres").
3. Voer de gebruikersnaam en het wachtwoord in en klik daarna op "Login". De webinterface voor de configuratie van de projector wordt geopend.

Opmerking:

- *De standaard gebruikersnaam en het standaard wachtwoord zijn "admin".*
- *De stappen in deze sectie zijn gebaseerd op het Windows 7-besturingssysteem.*

DE PROJECTOR GEBRUIKEN

Een directe verbinding maken van uw computer met de projector*

1. Zet de DHCP-optie "Uit" aan op de projector.
2. Configureer IP-adres, Subnetmasker, Gateway en DNS op de projector ("Netwerk > LAN").
3. Open de pagina **Netwerkcentrum** op uw pc en wijs de identieke netwerkparameters die op de projector zijn ingesteld, toe aan uw PC. Klik op "OK" om de parameters op te slaan.

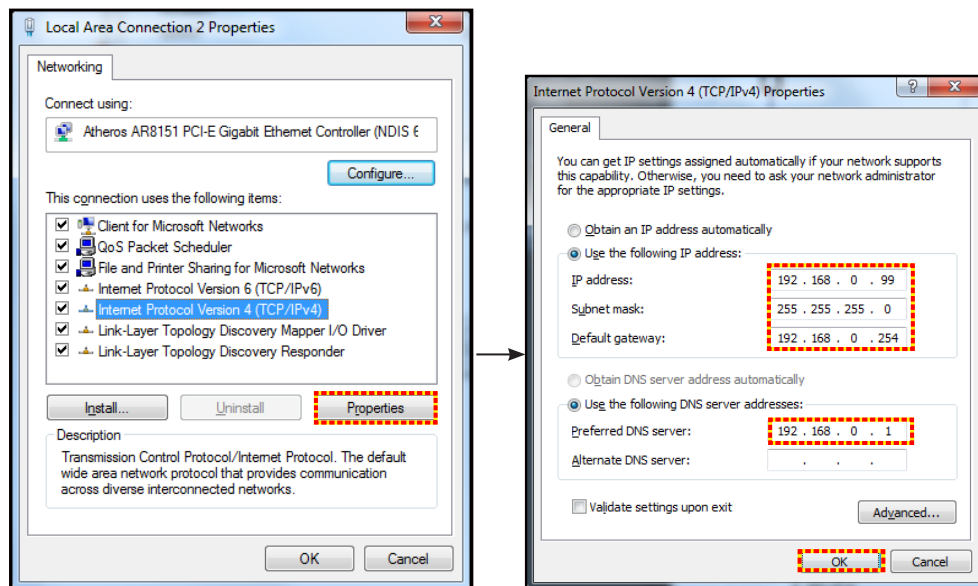

4. Open de webbrowser op uw PC en typ het IP-adres dat in stap 3 is toegewezen, in het URL-veld. Druk dan op de toets "Enter".

Reset

Stel alle waarden voor de LAN-parameters opnieuw in.

Menu Netwerk: Control

Crestron

Gebruik deze functie om de netwerkfunctie te selecteren (poort: 41794).

Bezoek <http://www.crestron.com> en www.crestron.com/getroomview voor meer informatie.

Extron

Gebruik deze functie om de netwerkfunctie te selecteren (poort: 2023).

PJ Link

Gebruik deze functie om de netwerkfunctie te selecteren (poort: 4352).

AMX Device Discovery

Gebruik deze functie om de netwerkfunctie te selecteren (poort: 9131).

Telnet

Gebruik deze functie om de netwerkfunctie te selecteren (poort: 23).

HTTP

Gebruik deze functie om de netwerkfunctie te selecteren (poort: 80).

DE PROJECTOR GEBRUIKEN

Menu instellingen netwerkbeheer

LAN_RJ45-functie

Voor een eenvoudig en comfortabel gebruik, biedt de projector diverse functies voor netwerk en extern beheer. De LAN/RJ45-functie van de projector via een netwerk, kan bijvoorbeeld extern beheer bieden voor: In/uitschakelen, helderheid en contrast. U kunt ook informatie over de projectorstatus weergeven, zoals: Videobron, geluid dempen, enz.

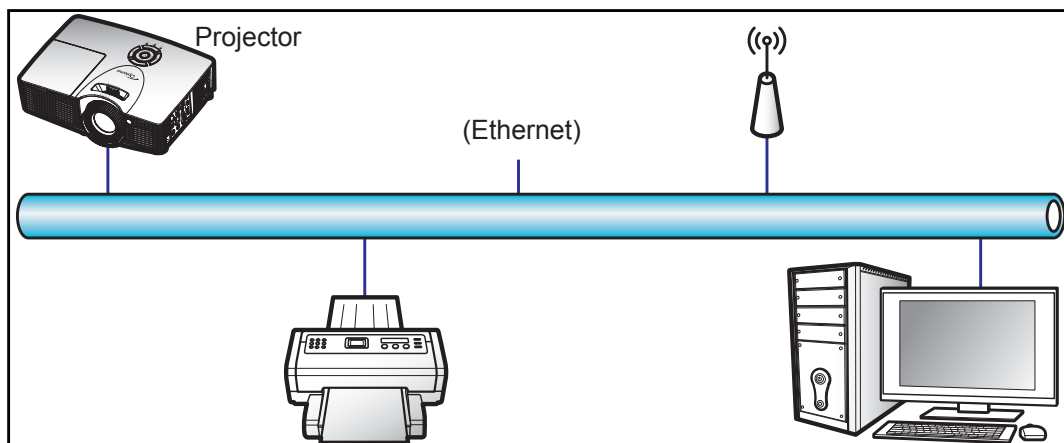

Bekabelde LAN-aansluitingsfuncties

Deze projector kan worden bediend via een PC (laptop) of een ander extern apparaat via de LAN/RJ45-poort en is compatibel met Crestron / Extron / AMX (Device Discovery) / PJLink.

- Crestron is een gedeponerd handelsmerk van Crestron Electronics, Inc. in de Verenigde Staten.
- Extron is een gedeponerd handelsmerk van Extron Electronics, Inc. in de Verenigde Staten.
- AMX is een gedeponerd handelsmerk van AMX LLC in de Verenigde Staten.
- PJLink heeft een handelsmerk- en logoregistratie aangevraagd in Japan, de Verenigde Staten en andere landen bij JBMIA.

De projector wordt ondersteund door de opgegeven commando's van de controller en verwante software van Crestron Electronics, zoals RoomView®.

<http://www.crestron.com/>

Deze projector is compatibel voor het ondersteunen van Extron-appara(a)t(en) voor referentie.

<http://www.extron.com/>

Deze projector wordt ondersteund door AMX (apparaatopsporing).

<http://www.amx.com/>

Deze projector ondersteunt alle commando's van PJLink Klasse 1 (Versie 1.00).

<http://pjlink.jbmia.or.jp/english/>

Neem direct contact op met de ondersteuningsdienst voor meer gedetailleerde informatie over de verschillende types externe apparaten die kunnen worden aangesloten op de LAN/RJ45-poort en de bediening op afstand van het project, evenals de ondersteunde commando's voor deze externe apparaten.

DE PROJECTOR GEBRUIKEN

LAN RJ45

1. Sluit een RJ45-kabel aan op RJ45-poorten op de projector en de pc (laptop).

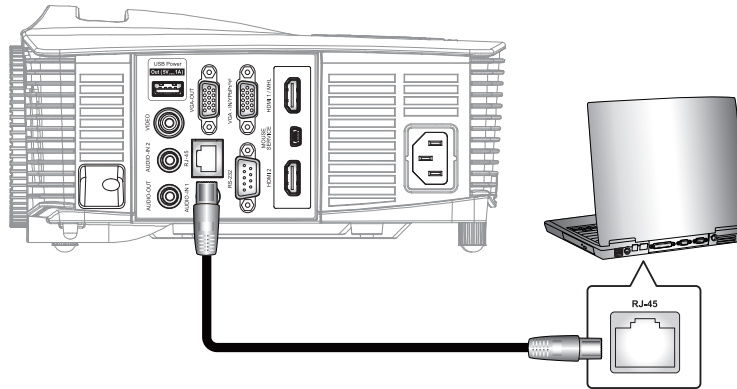

2. Klik op de pc (laptop) op **Start > Configuratiescherm > Netwerkverbindingen**.

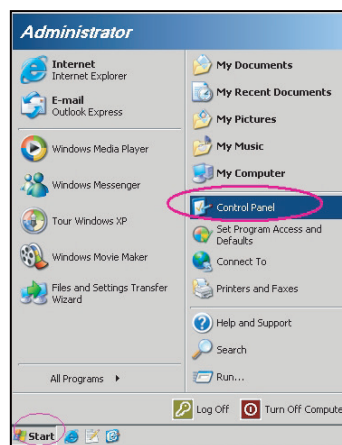

3. Klik met de rechtermuisknop op **LAN-verbinding** en selecteer **Eigenschap**.

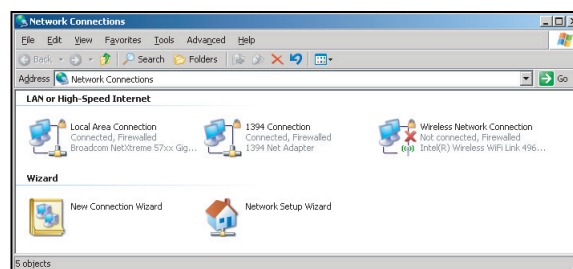

4. Selecteer in het venster **Eigenschappen** het tabblad **Algemeen** en selecteer **Internet Protocol (TCP / IP)**.

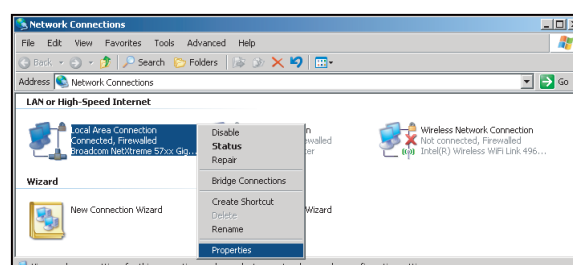

DE PROJECTOR GEBRUIKEN

5. Klik op “Properties” (Eigenschappen).

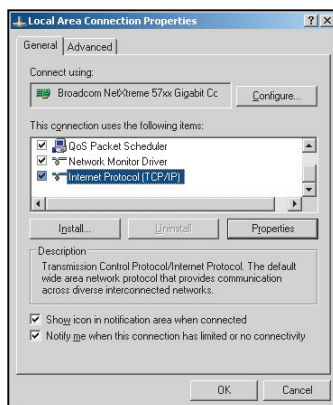

6. Voer het IP-adres en het subnetmasker in en druk vervolgens op “OK”.

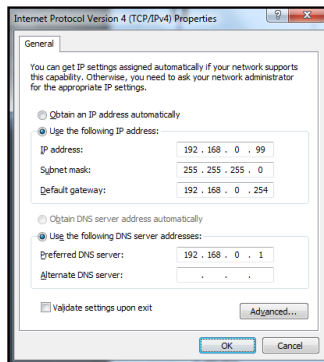

7. Druk op de knop “Menu” op de projector.
8. Open op de projector **Netwerk > LAN**.
9. Voer de volgende verbidingsparameters in:
 - DHCP: Uit
 - IP-adres: 192.168.0.100
 - Subnetmasker: 255.255.255.0
 - Gateway: 192.168.0.254
 - DNS: 192.168.0.1
10. Druk op “Enter” om de instellingen te bevestigen.
11. Open een webbrowser, zoals Microsoft Internet Explorer met Adobe Flash Player 9.0 of hoger geïnstalleerd.
12. Voer in de adresbalk het IP-adres van de projector in: 192.168.0.100.



DE PROJECTOR GEBRUIKEN

13. Druk op "Enter"
De projector is ingesteld voor extern beheer. De LAN/RJ45-functie wordt als volgt weergegeven:

Informatiepagina

| Projector Information | | Projector Status | |
|-----------------------|-------------------|------------------|-------------|
| Projector Name | Optoma WXGA | Power Status | Power On |
| Location | | Source | Video |
| Firmware Version | | Display Mode | Cinema |
| MAC Address | 00:50:41:7F:D4:40 | Projection | Front |
| Resolution | NTSC | Brightness Mode | Bright |
| Lamp Hours | 3 | Error Status | 0: No Error |
| Assigned to | Optoma Projector | | |

Hoofdpagina

Power Vol - Mute Vol +

Sources List

- VGA
- Video**
- HDMI 1/MHL
- HDMI 2

Menu Re-Sync

Enter AV mute Source

Freeze Contrast Brightness Sharpness

Gereedschappenpagina

| Crestron Control | Projector | User Password |
|-------------------------------------|---------------------------------------|-------------------------------------|
| IP Address: 192.168.0.7 | Projector Name: Optoma WXGA | <input type="checkbox"/> Enabled |
| IP ID: 7 | Location: | New Password: |
| Port: 41794 | Assigned to: Optoma Projector | Confirm: |
| <input type="button" value="Send"/> | <input type="button" value="Send"/> | <input type="button" value="Send"/> |
| | DHCP <input type="checkbox"/> Enabled | Admin Password |
| | IP Address: 192.168.0.100 | <input type="checkbox"/> Enabled |
| | Subnet Mask: 255.255.255.0 | New Password: |
| | Default Gateway: 192.168.0.254 | Confirm: |
| | DNS Server: 192.168.0.1 | <input type="button" value="Send"/> |
| | <input type="button" value="Send"/> | |

DE PROJECTOR GEBRUIKEN

Neem contact op met de IT-helpdesk



RS232 via Telnet-functie

Er is een alternatieve bedieningswijze via een RS232-commando. In de projector is dit de zogenaamde "RS232 by TELNET" voor de LAN/RJ45-interface.

Snelstartgids voor "RS232 by Telnet"

- Controleer en haal het IP-adres op via het OSD van de projector.
- Zorg dat de PC/laptop toegang kan krijgen tot de webpagina van de projector.
- Controleer of de instelling "Windows Firewall" is uitgeschakeld als de "TELNET"-functie filtert via PC/laptop.

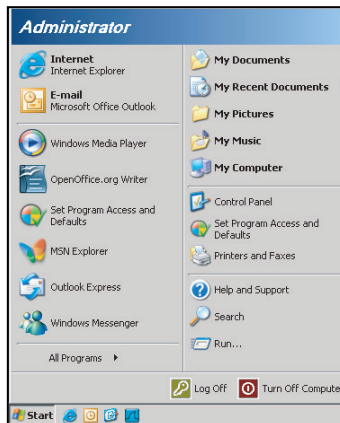

1. Selecteer **Start > Alle programma's > Bureau-accessoires > Opdrachtprompt**.

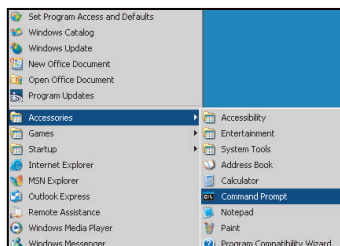

2. Voer het commandoformaat als volgt in:
 - telnet ttt.xxx.yyy.zzz 23 ("Enter"-toets ingedrukt)
 - (ttt.xxx.yyy.zzz: IP-adres van de projector)
3. Als de Telnetverbinding klaar is en de gebruiker een RS232-commando invoert, dan wordt op de "Enter"-toets gedrukt en kan het RS232-commando worden gebruikt.

DE PROJECTOR GEBRUIKEN

Specificatie voor “RS232 by TELNET”:

1. Telnet: TCP.
2. Telnet-poort: 23 (neem contact op met de serviceagent of het serviceteam).
3. Telnet-hulpprogramma: Windows “TELNET.exe” (consolemodus).
4. Normale verbreking verbinding voor RS232-by-Telnet: Sluiten
5. Windows Telnet-hulpprogramma, direct nadat de TELNET-verbinding klaar is.
 - Beperking 1 voor Telnet-beheer:er zijn minder dan 50 bytes voor een opeenvolgende netwerkbelasting voor de Telnet-bedieningstoepassing.
 - Beperking 2 voor Telnet-beheer:Er is minder dan 26 bytes voor een compleet RS232-commando voor Telnet-Control.
 - Beperking 3 voor Telnet-beheer: Minimumvertraging voor volgende RS232-opdracht, moet meer zijn dan 200 (ms).

Menu Info

Geef de projectorinformatie weer zoals hieronder:

- Regulatory
- Serial Number
- Bron
- Resolution
- Refresh Rate
- Beeldschermmodus
- Voedingsmodus(Stand-by)
- Totaal aantal lampuren en in een ingestelde modus zoals hieronder vermeld:
 - Licht
 - Eco.
 - Dynamic
 - Eco+
 - Totaal
- Netwerkstatus
- IP-adres
- Projector-ID
- Filter Usage Hours
- Helderheidsmodus
- FW-versie (System, LAN, MCU)

DE PROJECTOR GEBRUIKEN

3D instellingen

1. Zet de projector aan.
2. Sluit uw 3D-bron aan. Bijvoorbeeld: 3D Blu ray, spelconsole, pc, set-top-box, enz.
3. Controleer of u de 3D-inhoud of het geselecteerde 3D-kanaal hebt ingevoerd.
4. De 3D-bril inschakelen. Raadpleeg de handleiding van de 3D-bril voor het gebruik van deze 3D-bril.
5. Uw projector geeft automatisch 3D weer vanaf een 3D Blu-ray. Voor 3D via een set-topbox of pc, wordt u gevraagd de instellingen in het 3D-menu aan te passen.

Voor 3D via Blu ray

3D wordt automatisch weergegeven.

- Menu > “Weergave” > “Drie dimensies” > “3D-stand” > “DLP-Link”

Voor 3D via een pc of set-topbox

3D wordt niet automatisch weergegeven. Afhankelijk van de 3D-inhoud, worden beelden naast elkaar of boven elkaar weergegeven. Raadpleeg de volgende tabel.

| | | |
|-----------------|-----------------|-----------------------|
| SBS Mode | SBS Mode | Top and Bottom |
| | | Top and Bottom |

- Voor beelden naast elkaar, selecteert u “SBS” in het menu. Menu > “Weergave” > “Drie dimensies” > “3D-Zoeken” > “SBS Mode”.
- Voor beelden boven elkaar, selecteert u “top and bottom” in het menu. Menu > “Weergave” > “Drie dimensies” > “3D-Zoeken” > “Top and Bottom”.

Als het 3D-beeld er niet correct uitziet, moet u mogelijk ook 3D synchr.omk. aanpassen. Schakel dit in als het beeld er vreemd uitziet. Menu > “Weergave” > “Drie dimensies” > “3D synchr.omk.” > “Aan”.

Opmerking: Als de video-invoer normaal 2D is, drukt u op “3D” en schakelt u naar “Auto”. Als de modus “SBS Mode” actief is, wordt de 2D-video-inhoud niet correct weergegeven. Wijzig dit terug naar “Auto” wanneer 3D via een pc alleen werkt met bepaalde resoluties. Controleer de compatibiliteit op pagina 56.

ONDERHOUD

De lamp vervangen

De projector zal de levensduur van de lamp automatisch detecteren. Wanneer de lamp het einde van zijn levensduur nadert, verschijnt een waarschuwingsbericht op het scherm.

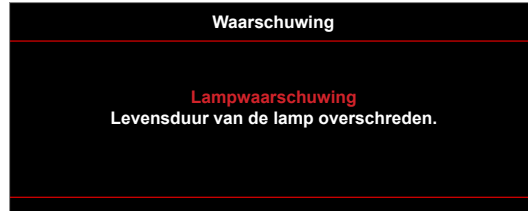

Wanneer u dit bericht ziet, moet u zo snel mogelijk contact opnemen met uw lokale verdeler of servicecentrum om de lamp te vervangen. Zorg ervoor dat de projector minstens 30 minuten is afgekoeld voordat u de lamp vervangt.



Waarschuwing: Als de projector aan het plafond is bevestigd, moet u voorzichtig zijn wanneer u het toegangspaneel voor de lamp opent. Wij raden u aan een veiligheidsbril te dragen wanneer u de lamp vervangt van een projector die aan het plafond is gemonteerd. Ga voorzichtig te werk zodat er geen losse onderdelen uit de projector vallen.



Waarschuwing: Het lampcompartiment is warm! Laat de projector afkoelen voordat u een lamp vervangt!



Waarschuwing: Laat de lampmodule niet vallen of raak de gloeilamp niet aan om het risico op lichamelijke letsels te voorkomen. De gloeilamp kan uiteenspatten en letsels veroorzaken als u de lamp laat vallen.

ONDERHOUD

De lamp vervangen (vervolg)

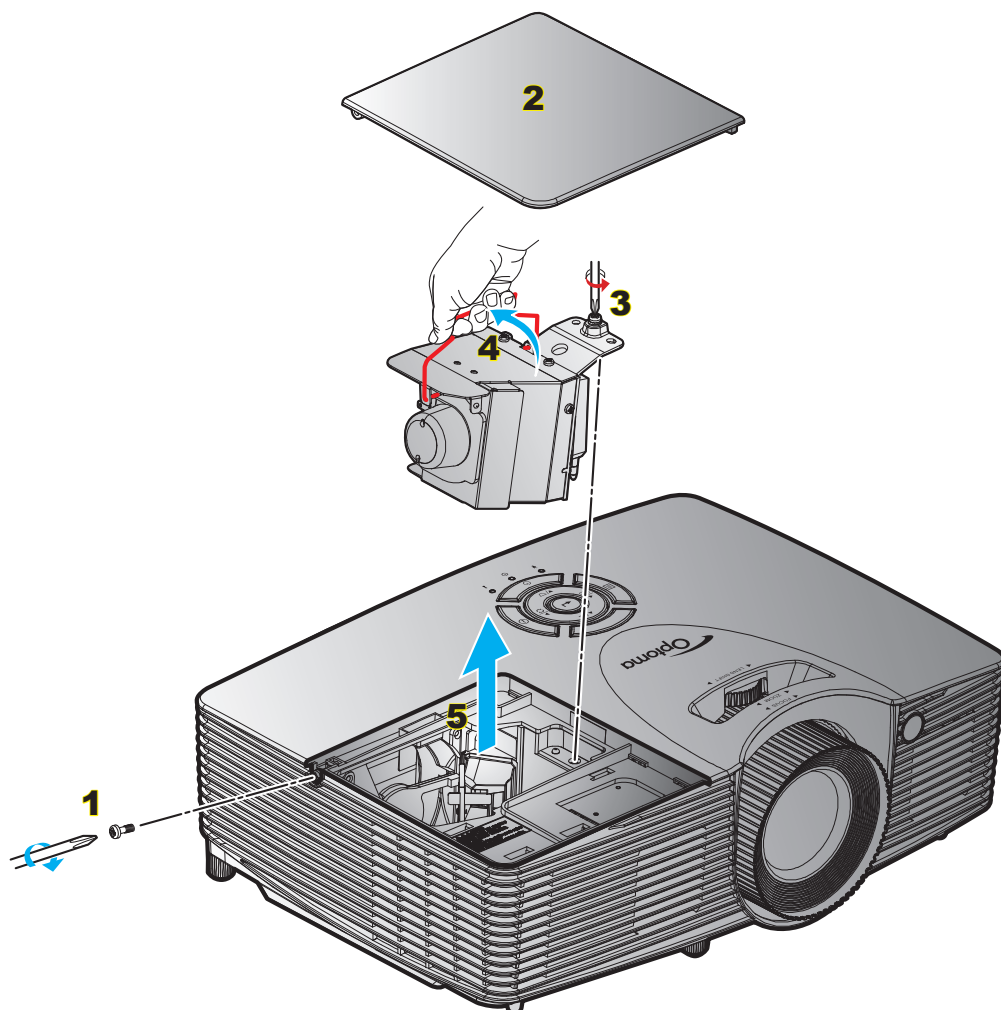

Procedure:

1. Schakel de stroom naar de projector uit door op de knop “**U**” op de afstandsbediening of op het toetsenblok van de projector te drukken.
2. Laat de projector minstens 30 minuten afkoelen.
3. Koppel de voedingskabel los.
4. Draai de schroef van het deksel los. **1**
5. Open het deksel. **2**
6. Draai de schroef op de lampmodule los. **3**
7. Til de handgreep van de module op. **4**
8. Verwijder de lampmodule voorzichtig. **5**
9. Keer de vorige stappen om, om de lampmodule te vervangen.
10. Schakel de projector in en stel de lamptimer terug.

Reset Lamp: (i) Druk op “Menu” > (ii) Selecteer “Instelling” > (iii) Selecteer “Lampinstellingen” (iv) Selecteer “Reset Lamp” > (v) Selecteer “Ja”.

ONDERHOUD

Opmerking:

- De schroef op de lampbedekking en de lamp zelf kunnen niet worden verwijderd.
- De projector kan niet worden ingeschakeld als de lampbedekking niet terug op de projector is geplaatst.
- Raak het glazen gedeelte van de lamp niet aan. Door vet aan de handen kan de lamp springen. Gebruik een droge doek om de lampmodule schoon te maken als u deze per ongeluk hebt aangeraakt.

Het stoffilter installeren en reinigen

De stoffilter installeren

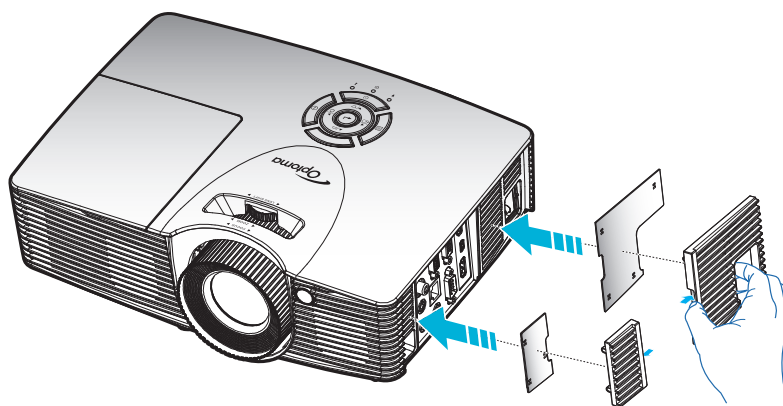

Opmerking: Stoffilters zijn alleen nodig/geleverd in bepaalde regio's met veel stof.

Het stoffilter reinigen

Wij raden u aan de stoffilter elke drie maanden te reinigen. Reinig de filter vaker als de projector wordt gebruikt in een stoffige omgeving.

Procedure:

1. Schakel de stroom naar de projector uit door op de knop the “**U**” op de afstandsbediening of op het toetsenblok van de projector te drukken.
2. Koppel de voedingskabel los.
3. Verwijder voorzichtig de stoffilter. **1**
4. Dust filter schoonmaken of vervangen. **2**
5. Om het stoffilter terug te plaatsen, keert u de vorige stap om.

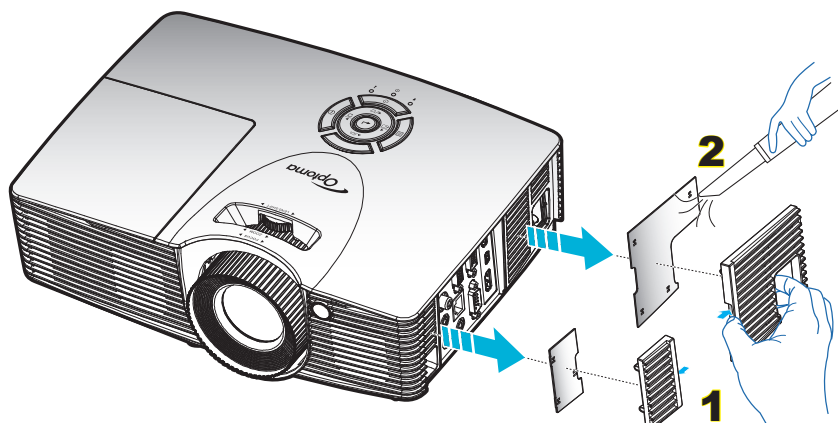

EXTRA INFORMATIE

Compatibele resoluties

Digitale compatibiliteit

| B0/Vastgelegde timing | B0/Standaard timing | B0/Detail timing | B1/Videomodus | B1/Detail timing |
|-----------------------|---------------------|----------------------|-----------------------|-----------------------|
| 720x400 @ 70Hz | XGA/WXGA: | Eigen timing: | 640x480p @ 60Hz | 1280x720p @ 60Hz |
| 640x480 @ 60Hz | 1440x900 @ 60Hz | XGA: | 720x480p @ 60Hz | 1366x768 @ 60Hz |
| 640x480 @ 67Hz | 1024x768 @ 120Hz | 1024x768 @ 60Hz | 1280x720p @ 60Hz | 1920x1080i @ 50Hz |
| 640x480 @ 72Hz | 1280x800 @ 60Hz | WXGA: | 1920x1080i @ 60Hz | 1920x1080p @ 60Hz |
| 640x480 @ 75Hz | 1280x1024 @ 60Hz | 1280x800 @ 60Hz | 720(1440)x480i @ 60Hz | 1920x1200 @ 60Hz (RB) |
| 800x600 @ 56Hz | 1680x1050 @ 60Hz | 1280x720 @ 60Hz | 1920x1080p @ 60Hz | |
| 800x600 @ 60Hz | 1280x720 @ 60Hz | 1080P: | 720x576p @ 50Hz | |
| 800x600 @ 72Hz | 1280x720 @ 120Hz | 1920x1080 @ 60Hz | 1280x720p @ 50Hz | |
| 800x600 @ 75Hz | 1600x1200 @ 60Hz | WUXGA: | 1920x1080i @ 50Hz | |
| 832x624 @ 75Hz | 1080P/WUXGA: | 1920x1200 @ 60Hz(RB) | 720(1440)x576i @ 50Hz | |
| 1024x768 @ 60Hz | 1280 x 720 @ 60Hz | | 1920x1080p @ 50Hz | |
| 1024x768 @ 70Hz | 1280 x 800 @ 60Hz | | 1920x1080p @ 24Hz | |
| 1024x768 @ 75Hz | 1280 x 1024 @ 60 Hz | | 1920x1080p @ 30Hz | |
| 1280x1024 @ 75Hz | 1400 x 1050 @ 60Hz | | | |
| 1152x870 @ 75Hz | 1600 x 1200 @ 60Hz | | | |
| | 1280 X 768 @ 60Hz | | | |
| | 1440 x 900 @ 60Hz | | | |
| | 1280 x 720 @ 120Hz | | | |
| | 1024 x 768 @ 120Hz | | | |

Analoge compatibiliteit

| B0/Vastgelegde timing | B0/Standaard timing | B0/Detail timing | B1/Videomodus | B1/Detail timing |
|-----------------------|---------------------|----------------------|---------------|----------------------|
| 720x400 @ 70Hz | XGA/WXGA: | Eigen timing: | | 1366x768 @ 60Hz |
| 640x480 @ 60Hz | 1440 x 900 @ 60Hz | XGA: | | 1920x1080 @ 60Hz |
| 640x480 @ 67Hz | 1024 x 768 @ 120Hz | 1024x768 @ 60Hz | | 1920x1200 @ 60Hz(RB) |
| 640x480 @ 72Hz | 1280 x 800 @ 60Hz | WXGA: | | |
| 640x480 @ 75Hz | 1280 x 1024 @ 60Hz | 1280x800 @ 60Hz; | | |
| 800x600 @ 56Hz | 1680 x 1050 @ 60Hz | 1280x720 @ 60Hz | | |
| 800x600 @ 60Hz | 1280 x 720 @ 60Hz | 1080P: | | |
| 800x600 @ 72Hz | 1280 x 720 @ 120Hz | 1920x1080 @ 60Hz | | |
| 800x600 @ 75Hz | 1600 x 1200 @ 60Hz | WUXGA: | | |
| 832x624 @ 75Hz | 1080P/WUXGA: | 1920x1200 @ 60Hz(RB) | | |
| 1024x768 @ 60Hz | 1280x720 @ 60Hz | | | |
| 1024x768 @ 70Hz | 1280x800 @ 60Hz | | | |
| 1024x768 @ 75Hz | 1280x1024 @ 60Hz | | | |
| 1280x1024 @ 75Hz | 1400x1050 @ 60Hz | | | |
| 1152x870 @ 75Hz | 1600x1200 @ 60Hz | | | |
| | 1280x768 @ 60Hz | | | |
| | 1440x900 @ 60Hz | | | |
| | 1280x720 @ 120Hz | | | |
| | 1024x768 @ 120Hz | | | |

True 3D-videocompatibiliteit

| Invoerresolutie | HDMI 1.4b 3D-invoer | Ingangstiming | | |
|-----------------|------------------------|--------------------|---------------------|-------------------------------|
| | | 1280x720P @ 50Hz | Top-and-Bottom | |
| | | 1280x720P @ 60Hz | Top-and-Bottom | |
| | | 1280x720P @ 50Hz | Frame packing | |
| | | 1280x720P @ 60Hz | Frame packing | |
| | | 1920x1080i @ 50 Hz | Side-by-Side (Half) | |
| | | 1920x1080i @ 60 Hz | Side-by-Side (Half) | |
| | | 1920x1080P @ 24 Hz | Top-and-Bottom | |
| | | 1920x1080P @ 24 Hz | Frame packing | |
| | HDMI 1.4b | 1920x1080i @ 50Hz | Side-by-Side (Half) | SBS mode is aan |
| | | 1920x1080i @ 60Hz | | |
| | | 1280x720P @ 50Hz | | |
| | | 1280x720P @ 60Hz | | |
| | | 800x600 @ 60Hz | | |
| | | 1024x768 @ 60Hz | | |
| | | 1280x800 @ 60Hz | Top-and-Bottom | TAB-modus is aan |
| | | 1920x1080i @ 50Hz | | |
| | | 1920x1080i @ 60Hz | | |
| | | 1280x720P @ 50Hz | | |
| | | 1280x720P @ 60Hz | | |
| | | 800x600 @ 60Hz | | |
| | | 1024x768 @ 60Hz | | |
| | | 1280x800 @ 60Hz | | |
| | | 480i | HQFS | 3D-Zoeken is Field sequential |

Opmerking:

- Als de 3D-ingang 1080p@24hz is, moet de DMD opnieuw afspelen met integrale meervoud met 3D-modus.
- Ondersteuning van NVIDIA 3DTV Play als er geen patentbijdrage van is, 1080i@25hz and 720p@50hz zullen werken bij 100 hz; de andere 3D-timing wordt uitgevoerd 120hz.
- 1080i@25hz en 720p@50hz worden uitgevoerd bij 100 hz; andere 3D-timings worden uitgevoerd bij 120hz.

Beeldgrootte en projectieafstand

(X416_C11_XGA)

| Gewenste beeldgrootte | | | | | | Projectie-afstand (C) | | | |
|-----------------------|------|---------|------|--------|------|-----------------------|-------|------|-------|
| Diagonale | | Breedte | | Hoogte | | Breedbeeld | | Tele | |
| m | inch | m | inch | m | inch | m | ft | m | ft |
| 0,76 | 30 | 0,61 | 24 | 0,46 | 18 | / | / | 1,2 | 3,94 |
| 1,02 | 40 | 0,81 | 32 | 0,61 | 24 | 1,1 | 3,61 | 1,5 | 4,92 |
| 1,27 | 50 | 1,02 | 40 | 0,76 | 30 | 1,4 | 4,59 | 1,9 | 6,23 |
| 1,52 | 60 | 1,22 | 48 | 0,91 | 36 | 1,7 | 5,58 | 2,3 | 7,55 |
| 1,78 | 70 | 1,42 | 56 | 1,07 | 42 | 2,0 | 6,56 | 2,7 | 8,86 |
| 2,03 | 80 | 1,63 | 64 | 1,22 | 48 | 2,3 | 7,55 | 3,1 | 10,17 |
| 2,29 | 90 | 1,83 | 72 | 1,37 | 54 | 2,5 | 8,20 | 3,5 | 11,48 |
| 2,54 | 100 | 2,03 | 80 | 1,52 | 60 | 2,8 | 9,19 | 3,8 | 12,47 |
| 3,05 | 120 | 2,44 | 96 | 1,83 | 72 | 3,4 | 11,15 | 4,6 | 15,09 |
| 3,81 | 150 | 3,05 | 120 | 2,29 | 90 | 4,2 | 13,78 | 5,8 | 19,03 |
| 4,57 | 180 | 3,66 | 144 | 2,74 | 108 | 5,1 | 16,73 | 6,9 | 22,64 |
| 5,08 | 200 | 4,06 | 160 | 3,05 | 120 | 5,7 | 18,70 | 7,7 | 25,26 |
| 6,35 | 250 | 5,08 | 200 | 3,81 | 150 | 7,1 | 23,29 | 9,6 | 31,50 |
| 7,62 | 300 | 6,10 | 240 | 4,57 | 180 | 8,5 | 27,89 | 11,5 | 37,73 |

| Bereik lensverschuiving | | | | | |
|-------------------------------------|--------------------------|-----------------|--|---------------------------|--------------------------|
| PJ-lens midden naar bovenkant beeld | | | | Bereik beeldverschuiving | |
| Verticaal + (Max) (A) | Verticaal - (Min) (B) | (D) = (A) - (B) | Verticaal bereik op elke horizontale positie | Horizontaal + (Rechts) | Horizontaal - (Links) |
| cm | cm | cm | cm | cm | cm |
| 52,6 | 44,9 | 7,7 | Nvt. | 0,0 | 0,0 |
| 70,1 | 59,8 | 10,3 | Nvt. | 0,0 | 0,0 |
| 87,6 | 74,8 | 12,9 | Nvt. | 0,0 | 0,0 |
| 105,2 | 89,7 | 15,5 | Nvt. | 0,0 | 0,0 |
| 122,7 | 104,7 | 18,0 | Nvt. | 0,0 | 0,0 |
| 140,2 | 119,6 | 20,6 | Nvt. | 0,0 | 0,0 |
| 157,7 | 134,6 | 23,2 | Nvt. | 0,0 | 0,0 |
| 175,3 | 149,5 | 25,8 | Nvt. | 0,0 | 0,0 |
| 210,3 | 179,4 | 30,9 | Nvt. | 0,0 | 0,0 |
| 262,9 | 224,3 | 38,6 | Nvt. | 0,0 | 0,0 |
| 315,5 | 269,1 | 46,4 | Nvt. | 0,0 | 0,0 |
| 350,5 | 299,0 | 51,5 | Nvt. | 0,0 | 0,0 |
| 438,2 | 373,8 | 64,4 | Nvt. | 0,0 | 0,0 |
| 525,8 | 448,5 | 77,3 | Nvt. | 0,0 | 0,0 |

Opmerking:

- De waarden voor de verticale lensverschuiving worden altijd berekend vanaf het midden van de projectielens. Daarom moet de afstand 5,4 cm vanaf de basis naar het midden van de projectielens worden toegevoegd aan elke waarde voor de verticale lensverschuiving.
- Zoomverhouding is 1,4 x.

(EH416_C16_1080P)

| Gewenste beeldgrootte | | | | | | Projectie-afstand (C) | | | |
|-----------------------|------|---------|--------|--------|-------|-----------------------|-------|------|-------|
| Diagonale | | Breedte | | Hoogte | | Breedbeeld | | Tele | |
| m | inch | m | inch | m | inch | m | ft | m | ft |
| 0,91 | 36 | 0,80 | 31,38 | 0,45 | 17,65 | 1,1 | 3,61 | 1,8 | 5,91 |
| 1,02 | 40 | 0,89 | 34,86 | 0,5 | 19,6 | 1,2 | 3,94 | 2,0 | 6,56 |
| 1,27 | 50 | 1,11 | 43,58 | 0,62 | 24,5 | 1,5 | 4,92 | 2,5 | 8,20 |
| 1,52 | 60 | 1,33 | 52,29 | 0,75 | 29,4 | 1,9 | 6,23 | 3,0 | 9,84 |
| 1,78 | 70 | 1,55 | 61,01 | 0,87 | 34,3 | 2,2 | 7,22 | 3,5 | 11,48 |
| 2,03 | 80 | 1,77 | 69,73 | 1 | 39,2 | 2,5 | 8,20 | 4,0 | 13,12 |
| 2,29 | 90 | 1,99 | 78,44 | 1,12 | 44,1 | 2,8 | 9,19 | 4,5 | 14,76 |
| 2,54 | 100 | 2,21 | 87,16 | 1,25 | 49 | 3,1 | 10,17 | 5,0 | 16,40 |
| 3,05 | 120 | 2,66 | 104,59 | 1,49 | 58,8 | 3,7 | 12,14 | 6,0 | 19,69 |
| 3,81 | 150 | 3,32 | 130,74 | 1,87 | 73,5 | 4,6 | 15,09 | 7,4 | 24,28 |
| 4,57 | 180 | 3,98 | 156,88 | 2,24 | 88,2 | 5,6 | 18,37 | 8,9 | 29,20 |
| 5,08 | 200 | 4,43 | 174,32 | 2,49 | 98,1 | 6,2 | 20,34 | 9,9 | 32,48 |
| 6,35 | 250 | 5,53 | 217,89 | 3,11 | 122,6 | 7,7 | 25,26 | / | / |
| 7,62 | 300 | 6,64 | 261,47 | 3,74 | 147,1 | 9,3 | 30,51 | / | / |

EXTRA INFORMATIE

| Bereik lensverschuiving | | | | | |
|-------------------------------------|--------------------------|----------------------------------|--|---------------------------|--------------------------|
| PJ-lens midden naar bovenkant beeld | | | | Bereik beeldverschuiving | |
| Verticaal + (Max) (A) | Verticaal - (Min) (B) | Verticaal verschuivingsbereik | Verticaal bereik op elke horizontale positie | Horizontaal + (Rechts) | Horizontaal - (Links) |
| cm | cm | cm | cm | cm | cm |
| 52,0 | 44,3 | 7,7 | Nvt. | 0,0 | 0,0 |
| 57,8 | 49,3 | 8,5 | Nvt. | 0,0 | 0,0 |
| 72,2 | 61,6 | 10,7 | Nvt. | 0,0 | 0,0 |
| 86,7 | 73,9 | 12,8 | Nvt. | 0,0 | 0,0 |
| 101,1 | 86,2 | 14,9 | Nvt. | 0,0 | 0,0 |
| 115,6 | 98,5 | 17,0 | Nvt. | 0,0 | 0,0 |
| 130,0 | 110,8 | 19,2 | Nvt. | 0,0 | 0,0 |
| 144,5 | 123,2 | 21,3 | Nvt. | 0,0 | 0,0 |
| 173,3 | 147,8 | 25,6 | Nvt. | 0,0 | 0,0 |
| 216,7 | 184,7 | 32,0 | Nvt. | 0,0 | 0,0 |
| 260,0 | 221,7 | 38,3 | Nvt. | 0,0 | 0,0 |
| 288,9 | 246,3 | 42,6 | Nvt. | 0,0 | 0,0 |
| 361,1 | 307,9 | 53,2 | Nvt. | 0,0 | 0,0 |
| 433,4 | 369,5 | 63,9 | Nvt. | 0,0 | 0,0 |

Opmerking:

- De waarden voor de verticale lensverschuiving worden altijd berekend vanaf het midden van de projectielens. Daarom moet de afstand 5,4 cm vanaf de basis naar het midden van de projectielens worden toegevoegd aan elke waarde voor de verticale lensverschuiving.
- Zoomverhouding is 1,6 x.

(W416_C16_WXGA)

| Gewenste beeldgrootte | | | | | | Projectie-afstand (C) | | | |
|-----------------------|------|---------|--------|--------|-------|-----------------------|-------|------|-------|
| Diagonale | | Breedte | | Hoogte | | Breedbeeld | | Tele | |
| m | inch | m | inch | m | inch | m | ft | m | ft |
| 0,91 | 36 | 0,78 | 30,53 | 0,48 | 19,08 | 1,1 | 3,61 | 1,8 | 5,91 |
| 1,02 | 40 | 0,86 | 33,92 | 0,54 | 21,2 | 1,2 | 3,94 | 2,0 | 6,56 |
| 1,27 | 50 | 1,08 | 42,4 | 0,67 | 26,5 | 1,6 | 5,25 | 2,5 | 8,20 |
| 1,52 | 60 | 1,29 | 50,88 | 0,81 | 31,8 | 1,9 | 6,23 | 3,0 | 9,84 |
| 1,78 | 70 | 1,51 | 59,36 | 0,94 | 37,1 | 2,2 | 7,22 | 3,5 | 11,48 |
| 2,03 | 80 | 1,72 | 67,84 | 1,08 | 42,4 | 2,5 | 8,20 | 4,0 | 13,12 |
| 2,29 | 90 | 1,94 | 76,32 | 1,21 | 47,7 | 2,8 | 9,19 | 4,5 | 14,76 |
| 2,54 | 100 | 2,15 | 84,8 | 1,35 | 53 | 3,1 | 10,17 | 5,0 | 16,40 |
| 3,05 | 120 | 2,58 | 101,76 | 1,62 | 63,6 | 3,7 | 12,14 | 6,0 | 19,69 |
| 3,81 | 150 | 3,23 | 127,2 | 2,02 | 79,5 | 4,7 | 15,42 | 7,4 | 24,28 |
| 4,57 | 180 | 3,88 | 152,64 | 2,42 | 95,4 | 5,6 | 18,37 | 8,9 | 29,20 |
| 5,08 | 200 | 4,31 | 169,6 | 2,69 | 106 | 6,2 | 20,34 | 9,9 | 32,48 |
| 6,35 | 250 | 5,38 | 212 | 3,37 | 132,5 | 7,8 | 25,59 | / | / |
| 7,62 | 300 | 6,46 | 254,4 | 4,04 | 159 | 9,3 | 30,51 | / | / |

EXTRA INFORMATIE

| Bereik lensverschuiving | | | | | |
|-------------------------------------|--------------------------|----------------------------------|--|---------------------------|--------------------------|
| PJ-lens midden naar bovenkant beeld | | | | Bereik beeldverschuiving | |
| Verticaal + (Max) (A) | Verticaal - (Min) (B) | Verticaal verschuivingsbereik | Verticaal bereik op elke horizontale positie | Horizontaal + (Rechts) | Horizontaal - (Links) |
| cm | cm | cm | cm | cm | cm |
| 54,5 | 46,6 | 7,9 | Nvt. | 0,0 | 0,0 |
| 60,5 | 51,8 | 8,7 | Nvt. | 0,0 | 0,0 |
| 75,7 | 64,8 | 10,9 | Nvt. | 0,0 | 0,0 |
| 90,8 | 77,7 | 13,1 | Nvt. | 0,0 | 0,0 |
| 105,9 | 90,7 | 15,3 | Nvt. | 0,0 | 0,0 |
| 121,1 | 103,6 | 17,5 | Nvt. | 0,0 | 0,0 |
| 136,2 | 116,6 | 19,6 | Nvt. | 0,0 | 0,0 |
| 151,3 | 129,5 | 21,8 | Nvt. | 0,0 | 0,0 |
| 181,6 | 155,4 | 26,2 | Nvt. | 0,0 | 0,0 |
| 227,0 | 194,3 | 32,7 | Nvt. | 0,0 | 0,0 |
| 272,4 | 233,1 | 39,3 | Nvt. | 0,0 | 0,0 |
| 302,6 | 259,0 | 43,6 | Nvt. | 0,0 | 0,0 |
| 378,3 | 323,8 | 54,5 | Nvt. | 0,0 | 0,0 |
| 453,9 | 388,5 | 65,4 | Nvt. | 0,0 | 0,0 |

Opmerking:

- De waarden voor de verticale lensverschuiving worden altijd berekend vanaf het midden van de projectielens. Daarom moet de afstand 5,4 cm vanaf de basis naar het midden van de projectielens worden toegevoegd aan elke waarde voor de verticale lensverschuiving.
- Zoomverhouding is 1,6 x.

(WU416_C16)

| Gewenste beeldgrootte | | | | | | Projectie-afstand (C) | | | |
|-----------------------|------|---------|--------|--------|-------|-----------------------|-------|------|-------|
| Diagonale | | Breedte | | Hoogte | | Breedbeeld | | Tele | |
| m | inch | m | inch | m | inch | m | ft | m | ft |
| 0,91 | 36 | 0,78 | 30,53 | 0,48 | 19,08 | 1,1 | 3,61 | 1,7 | 5,58 |
| 1,02 | 40 | 0,86 | 33,92 | 0,54 | 21,2 | 1,2 | 3,94 | 1,9 | 6,23 |
| 1,27 | 50 | 1,08 | 42,4 | 0,67 | 26,5 | 1,5 | 4,92 | 2,4 | 7,87 |
| 1,52 | 60 | 1,29 | 50,88 | 0,81 | 31,8 | 1,8 | 5,91 | 2,9 | 9,51 |
| 1,78 | 70 | 1,51 | 59,36 | 0,94 | 37,1 | 2,1 | 6,89 | 3,4 | 11,15 |
| 2,03 | 80 | 1,72 | 67,84 | 1,08 | 42,4 | 2,4 | 7,87 | 3,8 | 12,47 |
| 2,29 | 90 | 1,94 | 76,32 | 1,21 | 47,7 | 2,7 | 8,86 | 4,3 | 14,11 |
| 2,54 | 100 | 2,15 | 84,8 | 1,35 | 53 | 3,0 | 9,84 | 4,8 | 15,75 |
| 3,05 | 120 | 2,58 | 101,76 | 1,62 | 63,6 | 3,6 | 11,81 | 5,7 | 18,70 |
| 3,81 | 150 | 3,23 | 127,2 | 2,02 | 79,5 | 4,5 | 14,76 | 7,2 | 23,62 |
| 4,57 | 180 | 3,88 | 152,64 | 2,42 | 95,4 | 5,4 | 17,72 | 8,6 | 28,22 |
| 5,08 | 200 | 4,31 | 169,6 | 2,69 | 106 | 6,0 | 19,69 | 9,6 | 31,50 |
| 6,35 | 250 | 5,38 | 212 | 3,37 | 132,5 | 7,5 | 24,61 | / | / |
| 7,62 | 300 | 6,46 | 254,4 | 4,04 | 159 | 9,0 | 29,53 | / | / |

EXTRA INFORMATIE

| Bereik lensverschuiving | | | | | |
|-------------------------------------|--------------------------|----------------------------------|--|---------------------------|--------------------------|
| PJ-lens midden naar bovenkant beeld | | | | Bereik beeldverschuiving | |
| Verticaal + (Max) (A) | Verticaal - (Min) (B) | Verticaal verschuivingsbereik | Verticaal bereik op elke horizontale positie | Horizontaal + (Rechts) | Horizontaal - (Links) |
| cm | cm | cm | cm | cm | cm |
| 53,0 | 45,6 | 7,5 | Nvt. | 0,0 | 0,0 |
| 58,9 | 50,6 | 8,3 | Nvt. | 0,0 | 0,0 |
| 73,6 | 63,3 | 10,4 | Nvt. | 0,0 | 0,0 |
| 88,4 | 75,9 | 12,4 | Nvt. | 0,0 | 0,0 |
| 103,1 | 88,6 | 14,5 | Nvt. | 0,0 | 0,0 |
| 117,8 | 101,2 | 16,6 | Nvt. | 0,0 | 0,0 |
| 132,6 | 113,9 | 18,7 | Nvt. | 0,0 | 0,0 |
| 147,3 | 126,5 | 20,7 | Nvt. | 0,0 | 0,0 |
| 176,7 | 151,9 | 24,9 | Nvt. | 0,0 | 0,0 |
| 220,9 | 189,8 | 31,1 | Nvt. | 0,0 | 0,0 |
| 265,1 | 227,8 | 37,3 | Nvt. | 0,0 | 0,0 |
| 294,6 | 253,1 | 41,5 | Nvt. | 0,0 | 0,0 |
| 368,2 | 316,4 | 51,8 | Nvt. | 0,0 | 0,0 |
| 441,8 | 379,6 | 62,2 | Nvt. | 0,0 | 0,0 |

Opmerking:

- De waarden voor de verticale lensverschuiving worden altijd berekend vanaf het midden van de projectielens. Daarom moet de afstand 5,4 cm vanaf de basis naar het midden van de projectielens worden toegevoegd aan elke waarde voor de verticale lensverschuiving.
- Zoomverhouding is 1,6 x.

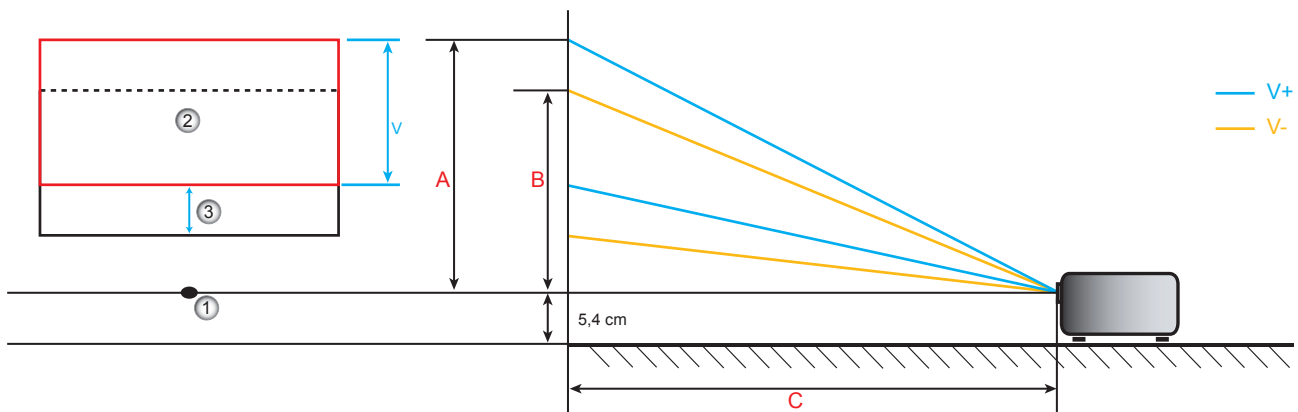

1. Midden van projectorlens.
2. Projectiebeeld terwijl lensverschuiving in de hoogste positie staat
3. Verticaal verschuivingsbereik: 10% V

EXTRA INFORMATIE

Projectorafmetingen en plafondmontage

1. Gebruik de plafondmontage van Optoma om schade aan uw projector te voorkomen.
2. Als u een plafondmontageset van een derde wilt gebruiken, moet u controleren of de schroeven die worden gebruikt om de set op de projector te monteren, aan de volgende specificaties voldoet:
 - Type schroef: M4*3
 - Minimale schroeflengte: 10 mm

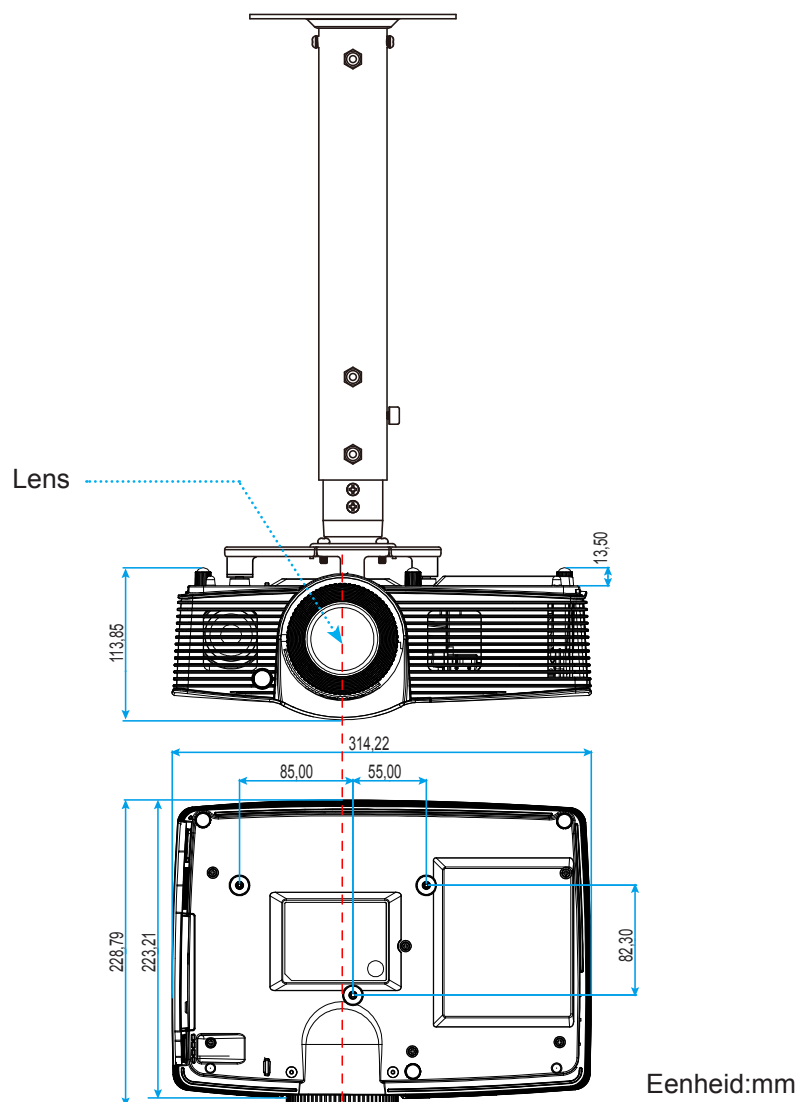

Opmerking: Wanneer schade wordt veroorzaakt door een onjuiste installatie, wordt de garantie ongeldig.



Waarschuwing:

- Als u een plafondmontageset van een ander bedrijf aanschaft, moet u ervoor zorgen dat u de juiste schroefgrootte gebruikt. De schroefgrootte zal verschillen afhankelijk van de dikte van de montageplaat.
- Zorg dat u een opening van minstens 10 cm tussen het plafond en de onderkant van de projector behoudt.
- Vermijd het installeren van de projector in de buurt van een warmtebron.

EXTRA INFORMATIE

IR-afstandsbedieningscodes



| Toets | Toetscode | Definitie afdruttoets | Beschrijving | |
|------------------------------------|-----------|-----------------------|------------------|--|
| Voeding | | 81 | Power on/off | Indrukken om de projector in/uit te schakelen. |
| Schakelaar | | 3E | Switch | Indrukken om de USB-muis in/uit te schakelen. |
| Scherf leeg / audio dempen | | 8A | | Indrukken om het schermbeeld weer te geven/te verbergen en de audio in/uit te schakelen. |
| Stopzetten | | 8B | Freeze | Indrukken om het projectorbeeld te bevroren. |
| Dempen | | 92 | | Indrukken om de audio tijdelijk uit/in te schakelen. |
| Met de linkermuisknop klikken | L | CB | L | Gebruiken als klikken met de linkermuisknop. |
| Met de rechtermuisknop klikken | R | CC | R | Gebruiken als klikken met de rechtermuisknop. |
| Vierrichtingstoetsen voor selectie | | C6 | Pijl omhoog | Gebruik om items te selecteren of aanpassingen aan te brengen aan uw selectie. |
| | | C8 | Pijl naar links | |
| | | C9 | Pijl naar rechts | |
| | | C7 | Pijl-omlaag | |

EXTRA INFORMATIE

| Toets | | Toetscode | Definitie afdruktoets | Beschrijving |
|--|--|-----------|-----------------------|---|
| Enter | | C5 | Enter | Bevestig uw itemselectie. |
| | | CA | Enter | |
| Page - | | C2 | Page - | Indrukken om pagina omlaag te gaan. |
| Laser | | Nvt. | Laser | Gebruiken als laseraanwijzer. |
| Page + | | C1 | Page + | Indrukken om pagina omhoog te gaan. |
| Keystone | | 85 | Keystone+ | Indrukken om de beeldvervorming aan te passen die door het kantelen van de projector wordt veroorzaakt. |
| | | 84 | Keystone- | |
| Volume | | 8C | Volume + | Indrukken om het volume te verhogen/verlagen. |
| | | 8F | Volume - | |
| Beeldverhouding / 1 | | 98 | / 1 | <ul style="list-style-type: none"> Indrukken om de beeldverhouding van een weergegeven beeld te wijzigen. Gebruiken als cijfer "1" van het numerieke toetsenblok. |
| Menu / 2 | | 88 | Menu / 2 | <ul style="list-style-type: none"> Indrukken om de OSD-menu's van de projector weer te geven of af te sluiten. Gebruiken als cijfer "2" van het numerieke toetsenblok. |
| 3D / 3 | | 93 | 3D / 3 | <ul style="list-style-type: none"> Indrukken om handmatig een 3D-modus te selecteren die past bij uw 3D-inhoud. Gebruiken als cijfer "3" van het numerieke toetsenblok. |
| HDMI / 4 | | 86 | HDMI / 4 | <ul style="list-style-type: none"> Indrukken om een HDMI-bron te kiezen. Gebruiken als cijfer "4" van het numerieke toetsenblok. |
| VGA / 5 | | D0 | VGA / 5 | <ul style="list-style-type: none"> Indrukken om een VGA-bron te kiezen. Gebruiken als cijfer "5" van het numerieke toetsenblok. |
| Video / 6 | | D1 | Video / 6 | <ul style="list-style-type: none"> Indrukken om de composiet video-bron te kiezen. Gebruiken als cijfer "6" van het numerieke toetsenblok. |
| Gebruiker1 / 7; Gebruiker2 / 8; Gebruiker3 / 9 | | D2 | User 1/7 | <ul style="list-style-type: none"> Door de gebruiker gedefinieerde toetsen. Zie pagina 41 voor de instelling. Overeenkomstig gebruiken als numerieke toetsenbloknummers "7", "8" en "9". |
| | | D3 | User 2/8 | |
| | | D4 | User 3/9 | |
| Bron | | C3 | Source | Indrukken om een invoersignaal te selecteren. |
| Helderheidsmodus / 0 | | 96 | / 0 | <ul style="list-style-type: none"> Indrukken om automatisch de helderheid van het beeld aan te passen voor een optimaal contrast. Gebruiken als cijfer "0" van het numerieke toetsenblok. |
| Re-sync | | C4 | Re-Sync | Indrukken om de projector automatisch te synchroniseren met de invoerbron. |

EXTRA INFORMATIE

De informatieknop gebruiken

De functie Informatie zorgt voor een gemakkelijke instelling en bediening. Druk op de knop **i** op het toetsenblok om het menu Informatie te openen.

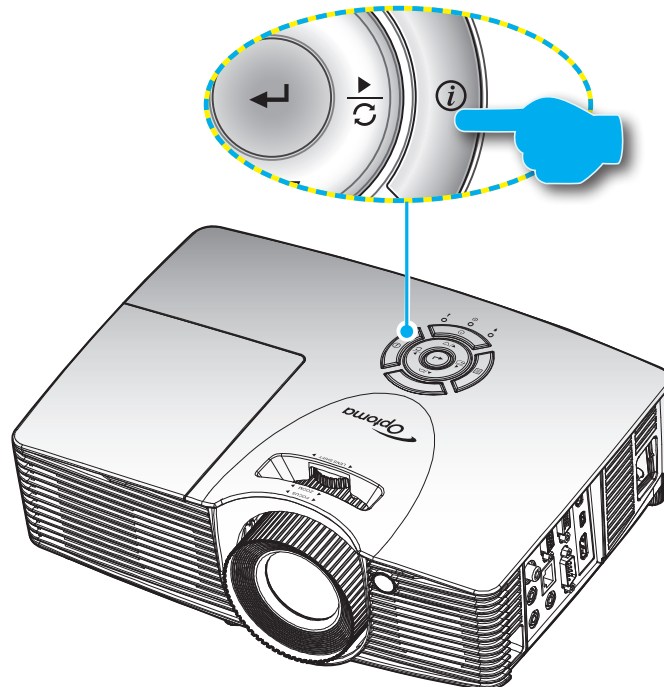

Probleemoplossing

Is er een probleem met de projector, zie dan de volgende informatie. Neem contact op met uw lokale verdeler of met een onderhoudsdienst als het probleem zich blijft voordoen.

Beeldproblemen



Er verschijnt geen beeld op het scherm

- Controleer of alle kabels en voedingen correct en stevig zijn aangesloten, zoals beschreven in het hoofdstuk "Installatie".
- Controleer of de pinnen van de aansluitingen niet zijn gebogen of gebroken.
- Controleer of de projectielamp goed is geïnstalleerd. Raadpleeg de sectie "De lamp vervangen".
- Controleer of de functie "AV-dempen" niet is ingeschakeld.





Beeld is niet scherpgesteld

- Stel de scherpstelring op de projectielens bij.
- Zorg dat het projectiescherm tussen de vereiste afstand van de projector is. (Zie pagina's 56-60).

EXTRA INFORMATIE

-  *Het beeld wordt uitgerekt wanneer een 16:9 DVD-titel wordt weergegeven*
- Wanneer u een anamorfe DVD of 16:9 DVD afspeelt, zal de projector het beste beeld in 16: 9 formaat aan projectorzijde weergeven.
 - Als u een DVD-titel in LBX-formaat afspeelt, moet u het formaat in het OSD van de projector wijzigen naar LBX.
 - Als u een DVD-titel in 4:3-formaat afspeelt, moet u het formaat in het OSD van de projector wijzigen naar 4:3.
 - Stel het beeldschermformaat in op de breedte-hoogteverhouding 16:9 (breed) op uw DVD-speler.

-  *Het beeld is te klein of te groot*
- Pas de zoomring op de bovenkant van de projector aan.
 - Plaats de projector dichterbij of verder van het scherm.
 - Druk op "Menu" op het projectorpaneel, ga naar "Weergave-->Aspect Ratio". Probeer de verschillende instellingen.

-  *Het beeld heeft schuine zijden:*
- Verplaats de projector indien mogelijk zodat deze gecentreerd en onder de onderkant van het scherm is gericht.
 - Gebruik "Weergave-->Keystone" van het OSD om een aanpassing te maken.

-  *Het beeld is omgedraaid*
- Selecteer "Instelling-->Projectie" in het OSD en pas de richting van de projectie aan.

-  *Vaag dubbel beeld*
- Druk op de knop "3D" en ga naar "Uit" om te voorkomen dat een normaal 2D-beeld een vaag dubbel beeld wordt.

-  *Twee beelden naast elkaar*
- Druk op de knop "3D" en schakel naar "SBS Mode" als het invoersignaal HDMI 1.3 2D 1080i side-by-side is.

-  *Het beeld verschijnt niet in 3D*
- Controleer of de batterij van de 3D-bril leeg is.
 - Controleer of de 3D-bril is ingeschakeld.
 - Als het invoersignaal HDMI 1.3 2D (1080i side-by-side half) is, drukt u op de knop "3D" en schakel naar "SBS Mode".

Overige problemen

-  *De projector reageert op geen enkele besturing*
- Schakel, indien mogelijk, de projector uit en trek vervolgens de voedingskabel uit. Wacht 20 seconden voordat u de voeding opnieuw aansluit.

-  *Lamp is doorgebrand of maakt een knallend geluid*
- Als de lamp het einde van zijn levensduur bereikt, zal hij doorbranden of een luid knallend geluid maken. Als dat gebeurt, zal de projector niet opnieuw inschakelen tot de lampmodule is vervangen. Om de lamp te vervangen, volgt u de procedures die zijn beschreven in de sectie "De lamp vervangen" op pagina's 53-54.

EXTRA INFORMATIE

Problemen met de afstandsbediening

-  *Als de afstandsbediening niet werkt*
- Controleer of de bedieningshoek van de afstandsbediening $\pm 15^\circ$ horizontaal en $\pm 10^\circ$ verticaal ten opzichte van de IR-ontvangers op de projector is ingesteld.
 - Controleer of er geen hindernissen zijn tussen de afstandsbediening en de projector. Ga binnen 7 m van de projector staan.
 - Controleer of de batterijen juist zijn geplaatst.
 - Vervang de batterijen als ze leeg zijn.





















Waarschuwingsindicator

Wanneer de waarschuwingsindicatoren (zie hieronder) oplichten of knipperen, wordt de projector automatisch uitgeschakeld:

- Wanneer de LED-indicator “LAMP” rood is opgelicht en de indicator “Aan/Stand-by” oranje knippert.
- Wanneer de LED-indicator “TEMP” rood is opgelicht en de indicator “Aan/Stand-by” oranje knippert. Dit geeft aan dat de projector oververhit is. In normale omstandigheden kan de projector opnieuw worden ingeschakeld.
- Als de LED-indicator “TEMP” rood knippert en als de indicator “Aan/Stand-by” oranje knippert.

Koppel de voedingskabel los van de projector, wacht 30 seconden en probeer het opnieuw. Als de waarschuwingsindicator oplicht of knippert, moet u contact opnemen met een servicecentrum in de buurt voor hulp.

Berichten LED-lamp

| Bericht |   |   |   |   |
|---|---|---|---|---|
| | Voedings-LED (Rood) | Voedings-LED (Groen of blauw) | Temperatuur-LED (Rood) | Lamp-LED (Rood) |
| Stand-bytoestand (Ingang voedingskabel) | Stabiel licht | |  |  |
| Inschakelen (opwarmen) | | Knipperend (0,5 sec uit / 0,5 sec aan) |  |  |
| Inschakelen en lampverlichting | | Stabiel licht |  |  |
| Uitschakelen (afkoelen) | | Knipperend (0,5 sec uit / 0,5 sec licht). Terug naar stabiel rood lampje wanneer de koelventilator uitschakelt. |  |  |
| Quick Resume (100 sec) | | Knipperend (0,25 sec uit / 0,25 sec licht) |  |  |
| Fout (Over temp.) | Knipperend | |  |  |
| Fout (Vent.defect) | Knipperend | | Knipperend | |
| Fout (lamp defect) | Knipperend | | |  |

- Uitschakelen:



EXTRA INFORMATIE

- Lampwaarschuwing:

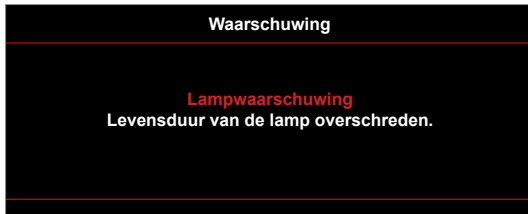

- Temperatuurwaarschuwing:



- Ventilator defect:



- Buiten weergavebereik:



- Uitschakelwaarschuwing:

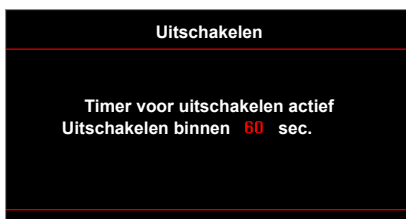

- Beveiligingstimer:

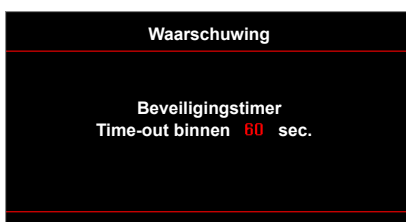

EXTRA INFORMATIE

Specificaties

| Optisch | Beschrijving |
|--------------------------|---|
| Maximale resolutie | - Tot UXGA, 1600 x1200, 60Hz WUXGA voor WXGA 16:10 - 1920x1200 @60hz wordt alleen ondersteund voor RB (verminderde uitblinking) |
| Lens | - Handmatig zoomen en handmatig scherpstellen |
| Lamp | - In Heldere modus (Normaal modus) 3000 uur standaard @260W, 50% overlevingspercentage - In STD-modus (Eco-modus) 5000 uur standaard @220W, 50% overlevingspercentage - In ImageCare (Normaal modus) 5500 uur standaard @260W, 50% overlevingspercentage - In ImageCare (Eco-modus) 7000 uur standaard @220W, 50% overlevingspercentage |
| Beeldgrootte (diagonaal) | XGA-zoeken: - 40,47"~300,3" (scherpstelbereik geoptimaliseerd bij een beeldgrootte van 60") WXGA-zoeken: - 25,66"~301,15" 1080p-zoeken: - 26,2"~301,1" WUXGA-zoeken: - 26,94"~302,9" (scherpstelbereik geoptimaliseerd bij een beeldgrootte van 60") |
| Projectieafstand | XGA-zoeken: - 1,3m~7,1m (scherpstelbereik geoptimaliseerd bij een projectieafstand van 1,42 m) WXGA-zoeken: - 1,3m~9,6m (scherpstelbereik geoptimaliseerd bij 1,913m) 1080p-zoeken: - 1,3 m~9,4 m (scherpstelbereik geoptimaliseerd bij 1,873m) WUXGA-zoeken: - 1,30 m ~ 9,2m (scherpstelbereik geoptimaliseerd bij een projectieafstand van 1,822m) |

| Elektrisch | Beschrijving |
|--------------------|--|
| Ingangen | - HDMI 1.4a - HDMI 1.4a + MHL (v2.2) - VGA (YPbPr/RGB/draadloze) - Audio 3,5mm *2 - Videocompatibiliteit |
| Uitgangen | - VGA - Audio 3,5 mm - USB-A-voeding |
| bediening | - RS232 - USB-muis/service - RJ-45 |
| Kleurenreproductie | 1073,4 miljoen kleuren |

EXTRA INFORMATIE

| Elektrisch | Beschrijving |
|------------------------|--|
| Scansnelheid | - Horizontale scansnelheid: 15,375~91,146 KHz - Verticale scansnelheid: 24~ 85 Hz (120Hz voor 3D-functie projector) |
| Ingebouwde luidspreker | Ja, 10W |
| Stroomvereisten | 100 - 240V ±10 50/60Hz |
| Ingangsstroom | 2,5-1,0 A |

| Mechanisch | Beschrijving |
|-------------------------|---|
| Installatiestand | Bureau/Voor, Bureau/Achter, Plafond/Voor, Plafond/Achter |
| Afmetingen | - 314 mm (B) x 223,8 mm (D) x 100,35 mm (H) (zonder voet) - 314 mm (B) x 223,8 mm (D) x 113,85 mm (H) (met voet) |
| Gewicht | < 3,1 kg |
| Omgevingsomstandigheden | Werkomgeving: 5 ~ 40°C, 10% tot 85% vochtigheid (niet-condenserend) |

Opmerking: *Alle specificaties kunnen zonder voorafgaande kennisgeving worden gewijzigd.*



EXTRA INFORMATIE

Wereldwijde kantoren Optoma

Neem contact op met uw lokaal kantoor voor reparaties of ondersteuning.



VSA

3178 Laurelview Ct.
Fremont, CA 94538, USA
www.optomausa.com

 888-289-6786
 510-897-8601
 services@optoma.com



Canada

3178 Laurelview Ct.
Fremont, CA 94538, USA
www.optomausa.com

 888-289-6786
 510-897-8601
 services@optoma.com

Latijns-Amerika

3178 Laurelview Ct.
Fremont, CA 94538, USA
www.optomausa.com

 888-289-6786
 510-897-8601
 services@optoma.com



Europa

42 Caxton Way, The Watford Business Park
Watford, Hertfordshire,
WD18 8QZ, UK
www.optoma.eu
Tel. service: +44 (0)1923 691865

 +44 (0) 1923 691 800
 +44 (0) 1923 691 888
 service@tsc-europe.com



Benelux BV

Randstad 22-123
1316 BW Almere
Nederland
www.optoma.nl

 +31 (0) 36 820 0252
 +31 (0) 36 548 9052



Frankrijk

Bâtiment E
81-83 avenue Edouard Vaillant
92100 Boulogne Billancourt, France

 +33 1 41 46 12 20
 +33 1 41 46 94 35
 savoptoma@optoma.fr



Spanje

C/ José Hierro,36 Of. 1C
28522 Rivas VaciaMadrid,
Spanje

 +34 91 499 06 06
 +34 91 670 08 32



Duitsland

Wiesenstrasse 21 W
D40549 Düsseldorf,
Germany

 +49 (0) 211 506 6670
 +49 (0) 211 506 66799
 info@optoma.de

Scandinavië



Lerpeveien 25
3040 Drammen
Norway

 +47 32 98 89 90
 +47 32 98 89 99
 info@optoma.no

PO.BOX 9515
3038 Drammen
Noorwegen

Korea

WOOMI TECH.CO.,LTD.
4F, Minu Bldg.33-14, Kangnam-Ku,
Seoel,135-815, KOREA
korea.optoma.com

 +82+2+34430004
 +82+2+34430005



Japan

東京都足立区綾瀬3-25-18
株式会社オーエス
コンタクトセンター:0120-380-495

 info@os-worldwide.com
www.os-worldwide.com



Taiwan

12F., No.213, Sec. 3, Beixin Rd.,
Xindian Dist., New Taipei City 231,
Taiwan, R.O.C.
www.optoma.com.tw

 +886-2-8911-8600
 +886-2-8911-6550
 services@optoma.com.tw
asia.optoma.com



Hongkong

Unit A, 27/F Dragon Centre,
79 Wing Hong Street,
Cheung Sha Wan,
Kowloon, Hong Kong

 +852-2396-8968
 +852-2370-1222
www.optoma.com.hk

China

5F, No. 1205, Kaixuan Rd.,
Changning District
Shanghai, 200052, China

 +86-21-62947376
 +86-21-62947375
www.optoma.com.cn

