

Proiector DLP®

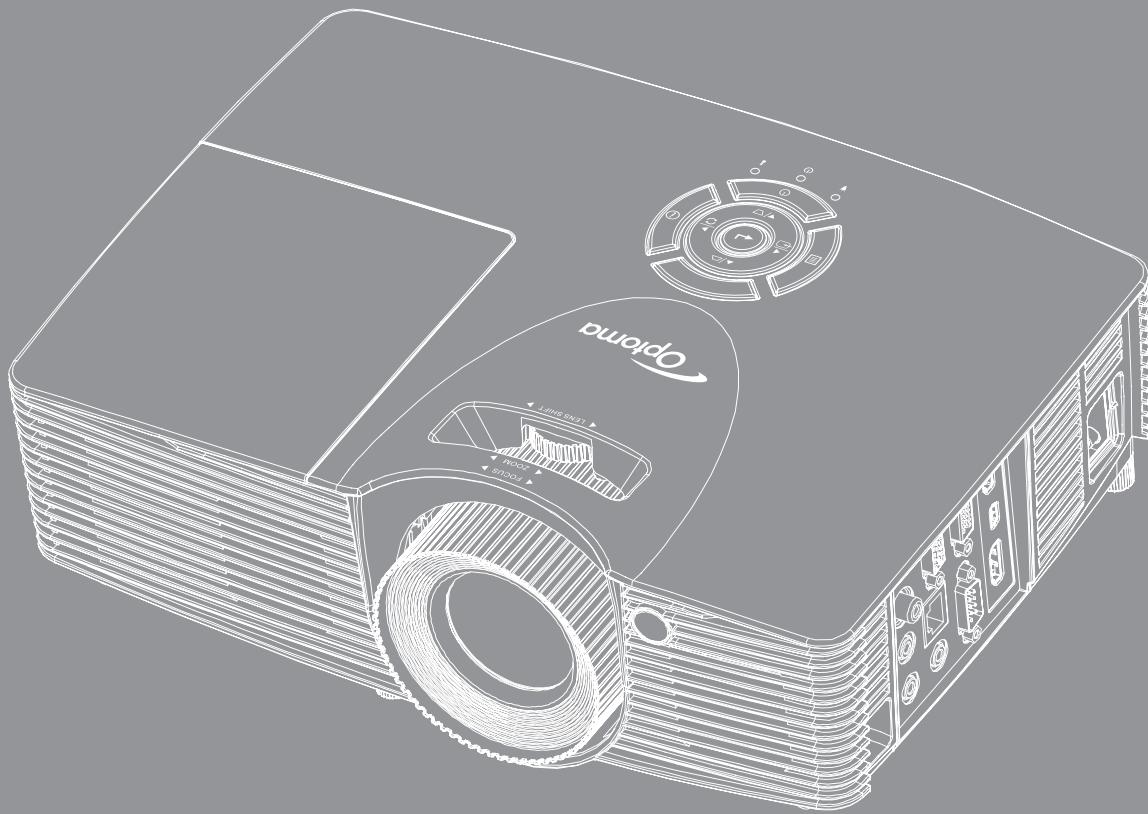

CUPRINS

INFORMAȚII PRIVIND SIGURANȚA.....	4
<i>Instrucțiuni importante de siguranță</i>	<i>4</i>
<i>Informații privind siguranța pentru conținutul 3D</i>	<i>5</i>
<i>Drepturi de autor.....</i>	<i>6</i>
<i>Declinarea răspunderii.....</i>	<i>6</i>
<i>Recunoașterea mărcilor comerciale</i>	<i>6</i>
<i>FCC</i>	<i>7</i>
<i>Declarație de conformitate pentru țările din UE.....</i>	<i>7</i>
<i>WEEE</i>	<i>7</i>
INTRODUCERE	8
<i>Prezentare generală a pachetului.....</i>	<i>8</i>
<i>Accesorii standard</i>	<i>8</i>
<i>Accesorii opționale</i>	<i>8</i>
<i>Prezentare generală a produsului</i>	<i>9</i>
<i>Conexiuni.....</i>	<i>9</i>
<i>Tastatură.....</i>	<i>11</i>
<i>Telecomandă</i>	<i>12</i>
CONFIGURAREA ȘI INSTALAREA	13
<i>Instalarea proiectorului</i>	<i>13</i>
<i>Conectarea surselor la proiector</i>	<i>14</i>
<i>Ajustarea imaginii proiectate</i>	<i>15</i>
<i>Instalarea telecomenzii.....</i>	<i>16</i>
UTILIZAREA PROIECTORULUI.....	18
<i>Pornirea/oprirea proiectorului</i>	<i>18</i>
<i>Selectarea unei surse de intrare.....</i>	<i>19</i>
<i>Caracteristici și navigarea în meniu.....</i>	<i>20</i>
<i>Arborele meniului OSD.....</i>	<i>21</i>
<i>Meniul Setări de afișare a imaginii.....</i>	<i>29</i>
<i>Meniul Afișare 3D</i>	<i>31</i>
<i>Meniul Raport aspect de afișare.....</i>	<i>32</i>
<i>Meniul Masca de margine la afișare.....</i>	<i>37</i>
<i>Meniul Zoom afișare</i>	<i>37</i>
<i>Meniul Mutare imagine de afișare</i>	<i>37</i>
<i>Meniul Corecție distorsiuni în trapez la afișare.....</i>	<i>38</i>
<i>Meniul Dezactivare sunet audio</i>	<i>38</i>
<i>Meniul Volum audio</i>	<i>38</i>
<i>Meniul Intrare audio.....</i>	<i>38</i>

<i>Meniu Iesire audio (Standby)</i>	38
<i>Meniul Configurare proiectie</i>	38
<i>Meniul Tip de ecran</i>	38
<i>Meniul Configurare setari lampa</i>	38
<i>Meniul Configurare setări filtru</i>	39
<i>Meniul Configurare setări alimentare</i>	39
<i>Meniul Configurare securitate</i>	40
<i>Meniul Opțiuni Setări HDMI Link</i>	40
<i>Meniul Configurare mira de test</i>	41
<i>Meniul Configurare setari telecomanda</i>	41
<i>Meniul Configurare ID proiector</i>	41
<i>Meniul Opțiuni de configurare</i>	41
<i>Meniul Resetare tot configurare</i>	42
<i>Meniu LAN rețea</i>	43
<i>Meniu Control rețea</i>	44
<i>Meniul de configurare a setărilor de control al rețelei</i>	45
<i>Meniul Info</i>	50
<i>Setari 3D</i>	51



ÎNTREȚINERE..... 52

<i>Înlocuirea lămpii</i>	52
<i>Înlocuirea lămpii (continuare)</i>	53
<i>Instalarea și curățarea filtrului de praf</i>	54

INFORMAȚII SUPLIMENTARE 55

<i>Rezoluții compatibile</i>	55
<i>Dimensiune imagine și distanță de proiectie</i>	56
<i>Dimensiunile proiectorului și instalarea cu montare pe tavan</i>	61
<i>Coduri telecomandă IR</i>	62
<i>Utilizarea butonului Informații</i>	64
<i>Depanare</i>	64
<i>Indicator de atenționare</i>	66
<i>Specificații</i>	68
<i>Oficiile globale Optoma</i>	70

INFORMAȚII PRIVIND SIGURANȚA

	Fulgerul cu cap de săgeată într-un triunghi echilateral este destinat să alerteze utilizatorul despre prezența „tensiunii periculoase” neizolate în interiorul produsului, care ar putea avea putere suficientă pentru a constitui un risc de electrocutare a persoanelor.
	Semnul de exclamare într-un triunghi echilateral este destinat să alerteze utilizatorul despre prezența instrucțiunilor importante de operare și întreținere (service) în literatura care însoțește aparatul.

Vă rugăm să respectați toate atenționările, măsurile de precauție și de întreținere conform recomandărilor din acest ghid al utilizatorului.

Instrucțiuni importante de siguranță

- Nu blocați orificiile de ventilație. Pentru a asigura funcționarea fiabilă a proiectorului și pentru a-l proteja de supraîncălzire, se recomandă să instalați proiectorul într-o locație care nu blochează ventilarea. De exemplu, nu plasați proiectorul pe o măsuță de cafea aglomerată, canapea, pat etc. Nu puneți proiectorul într-un spațiu închis, cum ar fi un dulap pentru cărți sau cutie care restricționează fluxul de aer.
- Pentru a reduce riscul de incendiu și/sau șoc electric, nu expuneți proiectorul la ploaie sau umezeală. Nu instalați lângă surse de căldură, cum ar fi calorifere, radiatoare, sobe sau orice alte aparate, cum ar fi amplificatoare care emit căldură.
- Nu lăsați obiecte sau lichide să pătrundă în proiector. Acestea pot atinge puncte periculoase de tensiune și provoca scurt circuit la anumite piese, fapt ce ar putea duce la incendii sau șoc electric.
- Nu utilizați în următoarele condiții:
 - În medii extrem de calde, reci sau umede.
 - (i) Asigurați-vă că temperatura camerei este în limitele 5°C ~ 40°C
 - (ii) Umiditatea relativă este de 10 % ~ 85 %
 - În zonele susceptibile la praf și murdărie excesivă.
 - Aproape de orice aparat care generează un câmp magnetic puternic.
 - În lumina directă a soarelui.
- Nu utilizați proiectorul în locuri în care pot fi prezente în atmosferă gaze inflamabile sau gaze explozive. Lampa din interiorul proiectorului devine foarte fierbinte în timpul funcționării, iar gazele se pot aprinde, având drept rezultat un incendiu.
- Nu folosiți aparatul dacă acesta a fost deteriorat sau abuzat fizic. Exemple de daună/abuz fizic (nu se limitează la acestea):
 - Unitatea a fost scăpată pe jos.
 - Cablul de alimentare a fost deteriorat sau priza a fost deteriorată.
 - A fost vărsat lichid pe proiector.
 - Proiectorul a fost expus la ploaie sau umezeală.
 - Ceva a căzut în proiector sau ceva este slăbit în interiorul lui.
- Nu așezați proiectorul pe o suprafață instabilă. Este posibil ca proiectorul să se răstoarne, provocând vătămări sau deteriorarea sa.
- Nu blocați lumina emisă de lentila proiectorului atunci când este în funcțiune. Lumina va încălzi obiectul, care poate să se topească și să cauzeze arsuri sau să provoace un incendiu.
- Vă rugăm să nu deschideți sau dezasamblați proiectorul, deoarece acest lucru poate provoca șoc electric.
- Nu încercați să reparați singuri aparatul. Deschiderea sau îndepărtarea carcasei vă poate expune la tensiuni periculoase sau alte pericole. Vă rugăm să sunați la Optoma înainte de a trimite aparatul la reparație.
- Verificați cabina proiectorului pentru a găsi marcajele legate de siguranță.

- Aparatul trebuie să fie reparat doar de către personalul de întreținere corespunzător.
- Folosiți doar atașamente/accesorii specificate de producător.
- Nu priviți direct în lentila proiecteurului în timpul utilizării. Lumina intensă vă poate afecta ochii.
- Atunci când înlocuiți lampa, lăsați aparatul să se răcească. Urmați instrucțiunile descrise la paginile 53-54.
- Proiectorul detectează singur durata de exploatare a lămpii. Înlocuiți obligatoriu lampa atunci când se afișează un mesaj de atenționare.
- Resetați funcția „Reset lampa” din meniul Setari | Setari lampa afișat pe ecran, după înlocuirea modulului lămpii (consultați pagina 38).
- La oprirea proiecteurului, asigurați-vă că ciclul de răcire a fost finalizat înainte de deconectarea energiei. Permiteți proiecteurului să se răcească 90 secunde.
- Atunci când lampa se apropie de finalul perioadei de folosință, mesajul „Durata de viața a lămpii e depășită.” va fi afișat pe ecran. Vă rugăm să contactați distribuitorul local sau centrul de service pentru a schimba lampa cât mai curând posibil.
- Să opriți și să scoateți ștecherul din priza de curent înainte de a curăța produsul.
- Să folosiți o cârpă moale, uscată, cu detergent slab pentru a curăța carcasa afișajului. Nu utilizați produse de curățare abrazive, ceară sau solvenți pentru a curăța unitatea.
- Să deconectați ștecherul de la priza de curent, dacă produsul nu este folosit pentru o perioadă lungă de timp.

Notă: Când lampa ajunge la sfârșitul duratei de viață, proiectorul nu va porni din nou până când modulul lămpii nu este înlocuit. Pentru a înlocui lampa, urmați procedurile din secțiunea „Înlocuirea lămpii” de la paginile 53-54.

- Nu instalați proiectorul în locuri în care acesta poate fi expus vibrațiilor sau șocului.
- Nu atingeți lentila cu mâna.
- Scoateți bateria/bateriile din telecomandă înainte de depozitare. Dacă bateria/bateriile rămân în telecomandă pentru perioade îndelungate, acestea pot produce scurgeri.
- Nu utilizați și nu depozitați proiectorul în locuri în care poate fi prezent fum emis de ulei sau țigări, deoarece acesta poate afecta calitatea performanțelor proiecteurului.
- Respectați orientarea corectă la instalarea proiecteurului, deoarece instalarea nestandard poate afecta performanțele proiecteurului.
- Utilizați un prelungitor multiplu și/sau un dispozitiv de protecție la supratensiune. Deoarece penele de curent sau căderile de tensiune pot DETERIORA sever dispozitivele.

Informații privind siguranța pentru conținutul 3D

Respectați toate avertismentele și măsurile de prevedere conform recomandărilor înainte ca dvs. sau copilul dvs. să utilizeze funcția 3D.

Atentie

Copiii și adolescenții pot fi mai susceptibili la probleme de sănătate asociate cu vizionarea în 3D și trebuie supravegheați cu atenție atunci când vizionează aceste imagini.

Atenționare privind crizele epileptice fotosensibile și alte riscuri pentru sănătate

- Unii privitori pot suferi o criză de epilepsie sau un atac cerebral, atunci când sunt expuși la anumite imagini sau lumini sacadate care apar în unele filme sau jocuri video proiectate. Dacă suferiți sau aveți antecedente în familie de epilepsie sau atac cerebral, consultați medicul înainte de a utiliza funcția 3D.
- Chiar și cei fără antecedente personale sau familiale de epilepsie sau atac cerebral pot avea o afecțiune nediagnosticată care poate cauza crize epileptice fotosensibile.
- Gravidele, bătrânii, persoanele grav bolnave, care sunt foarte obosite sau sub influența alcoolului trebuie să evite utilizarea funcției 3D a unității.
- Dacă prezentați oricare dintre simptomele următoare, întrerupeți imediat vizionarea imaginilor 3D și consultați medicul: (1) tulburări de vedere; (2) stare de confuzie; (3) amețeli; (4) mișcări involuntare, precum spasme oculare sau musculare; (5) confuzie; (6) greață; (7) pierderea cunoștinței; (8) convulsii; (9) crampe; și/sau (10) dezorientare. Copiii și adolescenții sunt mai expuși decât adulții la apariția acestor simptome. Părinții trebuie să-i supravegheze pe copii și să-i întrebe dacă prezintă aceste simptome.

- Urmărirea proiecției 3D poate cauza, de asemenea, rău de mișcare, efecte ulterioare de percepție, dezorientare, obosirea ochilor și scăderea stabilității posturii. Este recomandat ca utilizatorii să facă pauze frecvente pentru a reduce potențialul acestor efecte. Dacă ochii dvs. dau semne de oboseală sau uscăciune sau dacă prezentați oricare dintre simptomele de mai sus, întrerupeți imediat utilizarea acestui dispozitiv și nu reluați utilizarea acestuia pentru cel puțin 30 de minute după ce simptomele dispar.
- Dacă urmăriți proiecția 3D în timp ce stați prea aproape de ecran pentru o perioadă îndelungată, riscați să vă deteriorați vederea. Distanța de vizualizare ideală trebuie să fie de cel puțin trei ori înălțimea ecranului. Este recomandat ca ochii privitorului să se afle la același nivel cu ecranul.
- Urmărirea proiecției 3D și purtarea ochelarilor 3D pentru o perioadă extinsă de timp poate cauza dureri de cap sau oboseală. Dacă simțiți durere de cap, oboseală sau amețală, întrerupeți vizionarea proiecției 3D și odihniți-vă.
- Nu utilizați ochelarii 3D decât în scopul urmăririi proiecției 3D.
- Purtarea ochelarilor 3D pentru orice alt scop (ca ochelari de vedere, de soare, de protecție etc.) vă poate dăuna și vă poate slăbi vederea.
- Vizionarea proiecției 3D poate cauza dezorientarea pentru unii privitori. Prin urmare, NU puneți PROIECTORUL 3D lângă casa scării, cabluri, balcoane sau alte obiecte care prezintă pericol de împiedicare, lovire, răsturnare, spargere sau peste care se poate cădea.

Drepturi de autor

Această publicație, inclusiv toate fotografiile, ilustrațiile și software-ul, este protejată în temeiul legilor internaționale privind protecția drepturilor de autor, cu toate drepturile rezervate. Nici acest manual, nici materialele conținute în acesta nu pot fi reproduse fără consimțământul scris al autorului.

© Drept de autor 2015

Declinarea răspunderii

Informațiile din acest document pot fi modificate fără înștiințare prealabilă. Producătorul nu face nicio declarație și nu oferă nicio garanție cu privire la conținutul acestui document și nu își asumă garanțiile implicite de vandabilitate sau de adecvare pentru un anumit scop. Producătorul își rezervă dreptul de a revizui acest document și de a face modificări periodice ale conținutului, fără obligația de a notifica vreo persoană privind o astfel de revizie sau de modificări.

Recunoașterea mărcilor comerciale

Kensington este o marcă comercială înregistrată în SUA a ACCO Brand Corporation, cu înregistrări emise și cu cereri depuse în alte țări ale lumii.

HDMI, sigla HDMI și High-Definition Multimedia Interface sunt mărci comerciale sau mărci comerciale înregistrate ale HDMI Licensing LLC în Statele Unite și în alte țări.

DLP®, DLP Link și sigla DLP sunt mărci comerciale înregistrate ale Texas Instruments, iar BrilliantColor™ este o marcă comercială a Texas Instruments.

Toate celelalte denumiri de produse utilizate în acest manual sunt proprietatea deținătorilor respectivi și sunt recunoscute ca atare.

FCC

Acest aparat a fost testat și s-a constatat că respectă limitele pentru un dispozitiv digital de clasa B, în conformitate cu Partea 15 a regulilor FCC. Aceste limite sunt concepute pentru a oferi o protecție rezonabilă împotriva interferențelor dăunătoare în cazul unei instalări rezidențiale. Acest aparat generează, utilizează și poate radia energie de frecvență și dacă nu este instalat și utilizat conform instrucțiunilor, poate cauza interferențe dăunătoare comunicațiilor radio.

Cu toate acestea, nu există nicio garanție că nu vor apărea interferențe la o anumită instalare. Dacă acest aparat cauzează interferențe dăunătoare pentru recepția radio sau de televiziune, care pot fi determinate prin pornirea sau oprirea aparatului, utilizatorul este încurajat să încerce să corecteze interferența prin una sau mai multe dintre următoarele măsuri:

- Reorientarea sau re poziționarea antenei de recepție.
- Creșterea distanței dintre aparat și receptor.
- Conectați aparatul la o priză pe un circuit diferit de cel la care este conectat receptorul.
- Consultați distribuitorul sau un tehnician radio/TV cu experiență pentru ajutor.

Notă: Cabluri ecranate

Toate conexiunile cu alte dispozitive de calcul trebuie să fie efectuate utilizând cabluri ecranate pentru a menține conformitatea cu reglementările FCC.

Atenție

Schimbările sau modificările care nu sunt aprobate expres de către producător ar putea anula autoritatea utilizatorului, care se acordă de către Comisia Federală de Comunicații, pentru a opera acest proiector.

Condiții de funcționare

Acest aparat respectă Partea 15 a Regulilor FCC. Funcționarea este supusă următoarelor două condiții:

1. Acest aparat nu poate provoca interferențe dăunătoare și
2. Acest aparat trebuie să accepte orice interferență primită, inclusiv interferențe care pot provoca funcționare defectuoasă.

Notă: Utilizatori din Canada

Acest aparat digital de clasa B respectă normele canadiene ICES-003.

Remarque à l'intention des utilisateurs canadiens

Cet appareil numérique de la classe B est conforme à la norme NMB-003 du Canada.

Declarație de conformitate pentru țările din UE

- Directiva CEM 2004/108/CE (inclusiv modificările)
- Directiva privind tensiunea joasă 2006/95/CE
- Directiva R & TTE 1999/5/CE (dacă produsul are funcția FR)

WEEE



Instrucțiuni de eliminare

Nu aruncați acest aparat electronic în coșul de gunoi când renunțați la el. Pentru a reduce poluarea și a asigura protecția maximă a mediului la nivel global, vă rugăm să-l reciclați.

INTRODUCERE

Prezentare generală a pachetului

Dezambalați cu atenție și verificați dacă aveți toate articolele prezentate mai jos drept accesorii standard. Este posibil ca unele dintre articolele menționate drept accesorii opționale să nu fie disponibile în funcție de model, de specificații și de regiunea de achiziție. Verificați locul de achiziție. Este posibil ca anumite accesorii să difere în funcție de regiune.

Certificatul de garanție este oferit doar în anumite regiuni specifice. Consultați distribuitorul pentru informații detaliate.

Accesorii standard

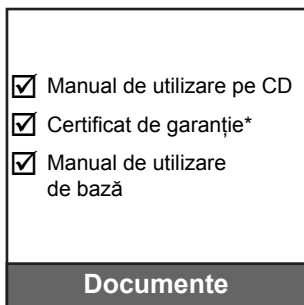
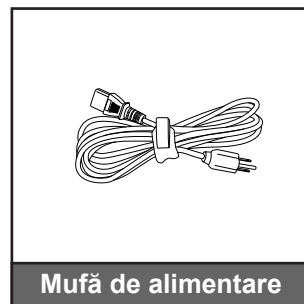
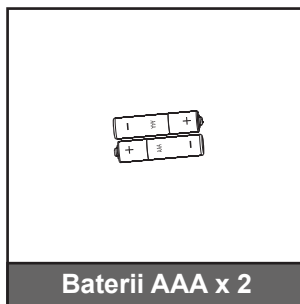
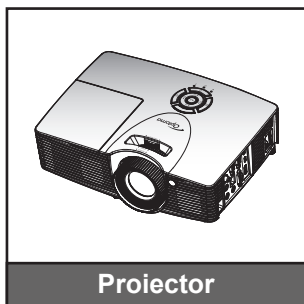

Accesorii opționale

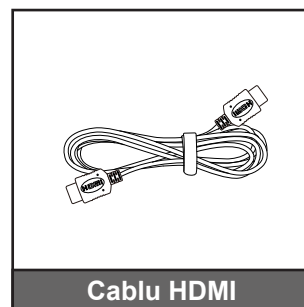
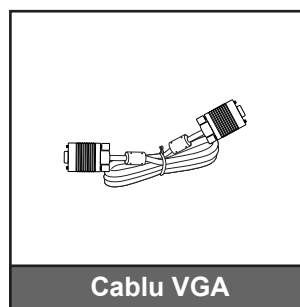
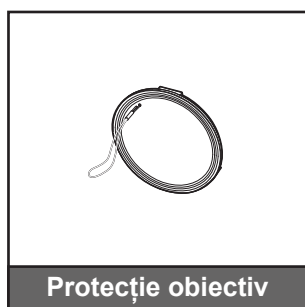
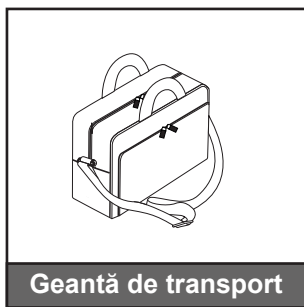

Notă:

- *Accesoriile opționale diferă în funcție de model, specificații și regiune.*
- ** Pentru informații referitoare la garanția europeană, vizitați adresa www.optomaeurope.com.*

INTRODUCERE

Prezentare generală a produsului

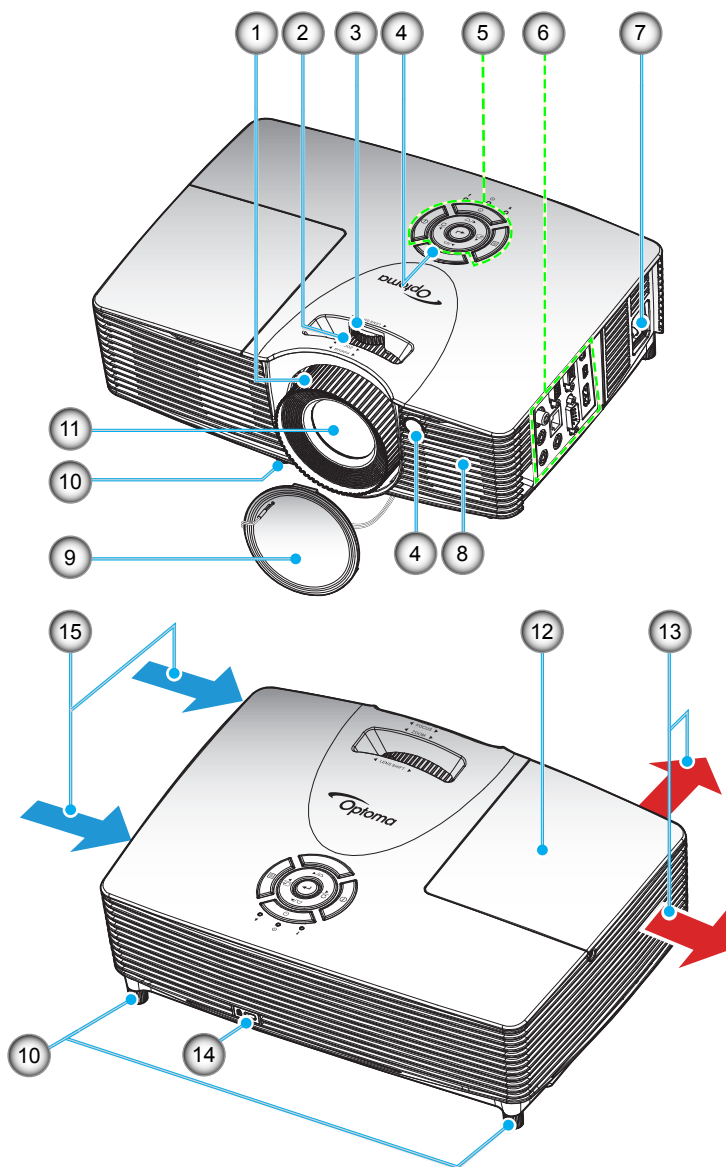

Notă: Nu blocați orificiile de intrare/ieșire pentru ventilație ale proiectorului.

Nr.	Element	Nr.	Element
1.	Inelul de focalizare	9	Protecție obiectiv
2.	Inelul Zoom	10.	Picioare de înclinare-ajustare
3.	Inel pentru deplasare lentilă	11.	Obiectiv
4.	Receptor IR	12.	Capac lampă
5.	Tastatură	13.	Ventilare (ieșire)
6.	Intrare/ieșire	14.	Port de blocare Kensington™
7.	Priză	15.	Ventilare (intrare)
8.	Difuzor		

INTRODUCERE

Conexiuni

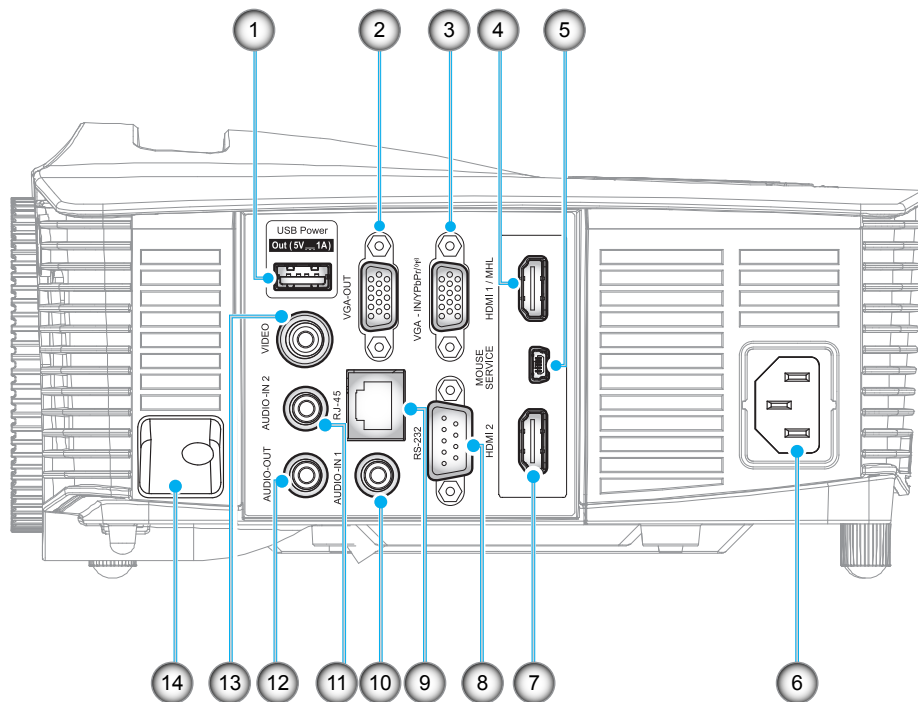

Notă: Pentru funcția de control cu mouse la distanță este necesară o telecomandă specială.

Nr.	Element	Nr.	Element
1.	Conector USB pentru oprirea alimentării (5 V=1 A)	8.	Conector RS-232
2.	Conector ieșire VGA	9.	Conector RJ-45
3.	Conector intrare VGA2 / YPbPr (1p)	10.	Conector Intrare Audio 1
4.	Conector HDMI 1/MHL	11.	Conector Intrare Audio 2
5.	Conector MOUSE / SERVICIU	12.	Conector Ieșire Audio
6.	Priză	13.	Conector VIDEO
7.	Conector HDMI 2	14.	Bară de securitate

INTRODUCERE

Tastatură

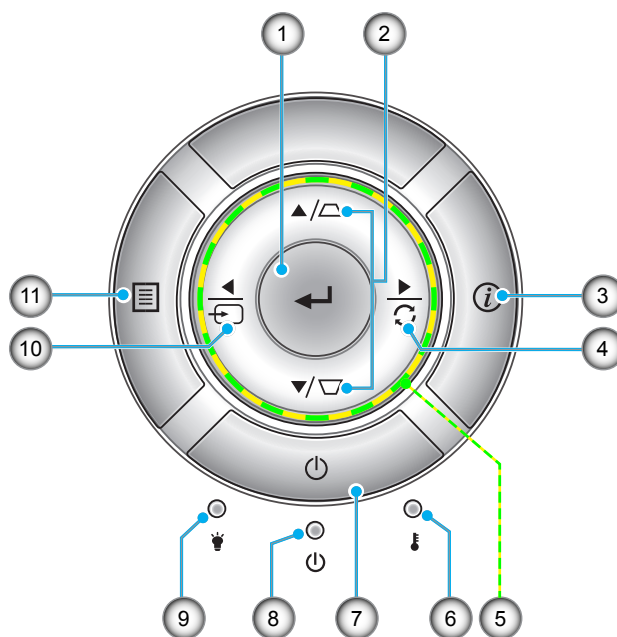

Nr.	Element	Nr.	Element
1.	Introd.	7.	Pornirea
2.	Corectarea imaginii trapezoidale	8.	LED Pornit/Standby
3.	Informatii	9.	LED Lampă
4.	Resincronizare	10.	Sursa
5.	Patru taste direcționale de selectare	11.	Meniu
6.	LED Temperatură		

INTRODUCERE

Telecomandă

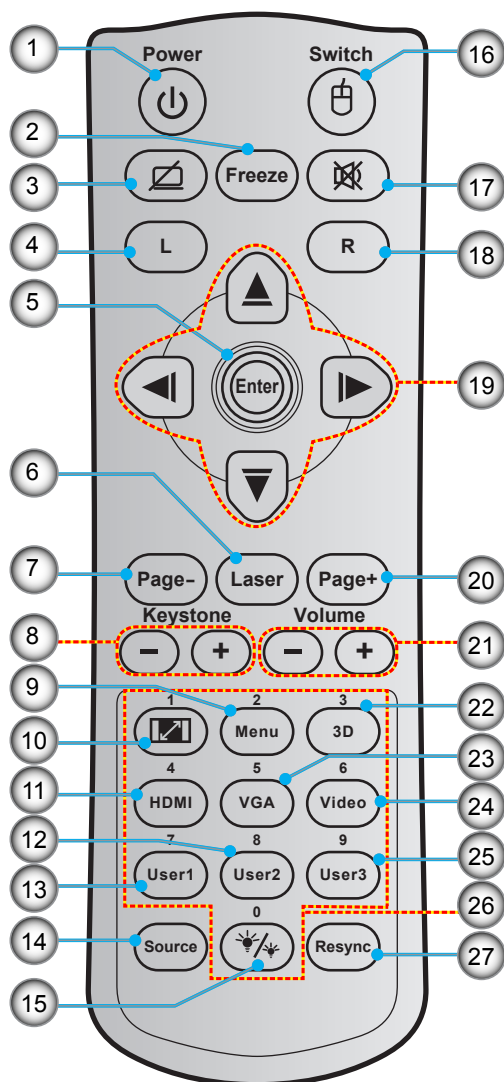

Nr.	Element	Nr.	Element
1.	Pornire/Oprire	15.	Mod stralucire
2.	Freeze	16.	Mouse activat / dezactivat
3.	Afișare ecran gol / Dezactivare sunet audio	17.	Mut
4.	Click stânga mouse	18.	Clic dreapta mouse
5.	Enter	19.	Patru taste direcționale de selectare
6.	Laser	20.	Page +
7.	Page -	21.	Volum - / +
8.	Trapezoid - / +	22.	Activare/dezactivare meniu 3D
9.	Menu	23.	VGA
10.	Aspect Ratio	24.	Video
11.	HDMI	25.	User 3
12.	User 2	26.	Tastatură numerică (0-9)
13.	User 1	27.	Resync
14.	Source		

Notă: Este posibil ca unele taste să nu aibă nicio funcție, în cazul modelelor care nu acceptă funcțiile respective.

CONFIGURAREA ȘI INSTALAREA

Instalarea proiecteurului

Proiectorul dvs. este proiectat pentru a fi instalat într-una din cele patru poziții posibile.

Disponerea camerei sau preferințele personale vor dicta alegerea locației de instalare. Luați în considerare dimensiunea și poziția ecranului, locația unei prize adecvate, precum și locația și distanța dintre proiector și restul echipamentului.

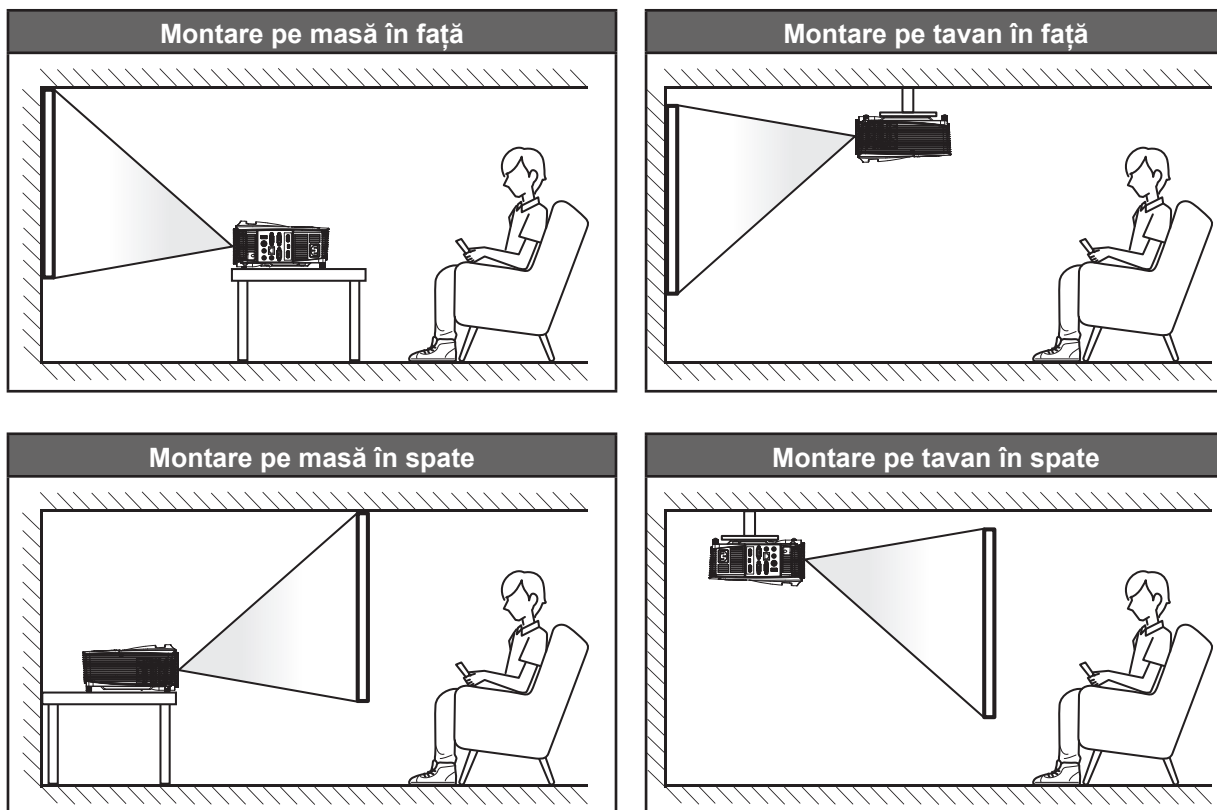

Proiectorul trebuie așezat pe o suprafață plană și la 90 de grade/perpendicular față de ecran.

- Pentru a determina locația proiecteurului pentru o dimensiune dată a ecranului, consultați tabelul distanțelor de la paginile 56-60.
- Pentru a determina dimensiunea ecranului pentru o anumită distanță, consultați tabelul distanțelor de la paginile 56-60.

Notă: Cu cât proiectorul este amplasat mai departe de ecran, cu atât crește dimensiunea imaginii proiectate și, de asemenea, crește decalajul vertical în mod proporțional.

IMPORTANT!

Nu utilizați proiectorul în nicio altă orientare în afară de montarea pe masă sau pe tavan. Proiectorul trebuie așezat în poziție orizontală și nu înclinat în față/spate sau la stânga/dreapta. Orice alt tip de orientare va anula garanția și poate scurta durata de funcționare a lămpii proiecteurului sau chiar a proiecteurului. Pentru sfaturi privind instalarea nestandard, contactați Optoma.

CONFIGURAREA ȘI INSTALAREA

Conectarea surselor la proiector

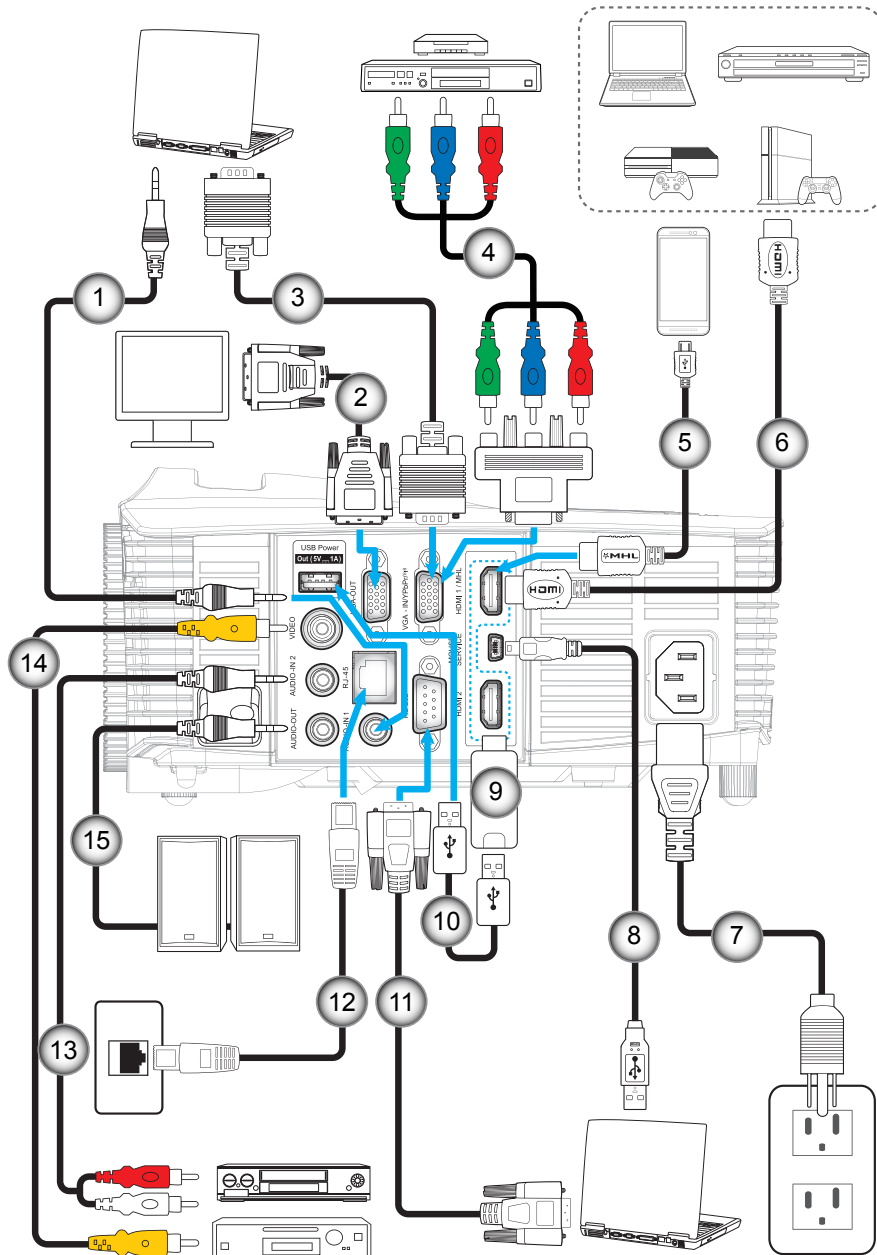

Nr.	Element	Nr.	Element
1.	Cablu de intrare audio	9.	Cheie hardware HDMI
2.	Cablu de ieșire VGA	10.	Cablu de alimentare prin USB
3.	Cablu VGA	11.	Cablu RS232
4.	Cablu pe componente RCA	12.	Cablu RJ-45
5.	Cablu MHL	13.	Cablu de intrare audio
6.	Cablu HDMI	14.	Cablu video
7.	Cablu de alimentare	15.	Cablu ieșire audio
8.	Cablu USB (control mouse)		

CONFIGURAREA ȘI INSTALAREA

Ajustarea imaginii proiectate

Înălțime imagine

Proiectorul este echipat cu picioare ascensoare pentru ajustarea înălțimii imaginii.

1. Găsiți piciorul ajustabil pe care doriți să-l modificați pe partea inferioară a proiectorului.
2. Rotiți piciorul reglabil în sensul acelor de ceasornic sau în sens contrar pentru a ridica ori a coborî proiectorul.

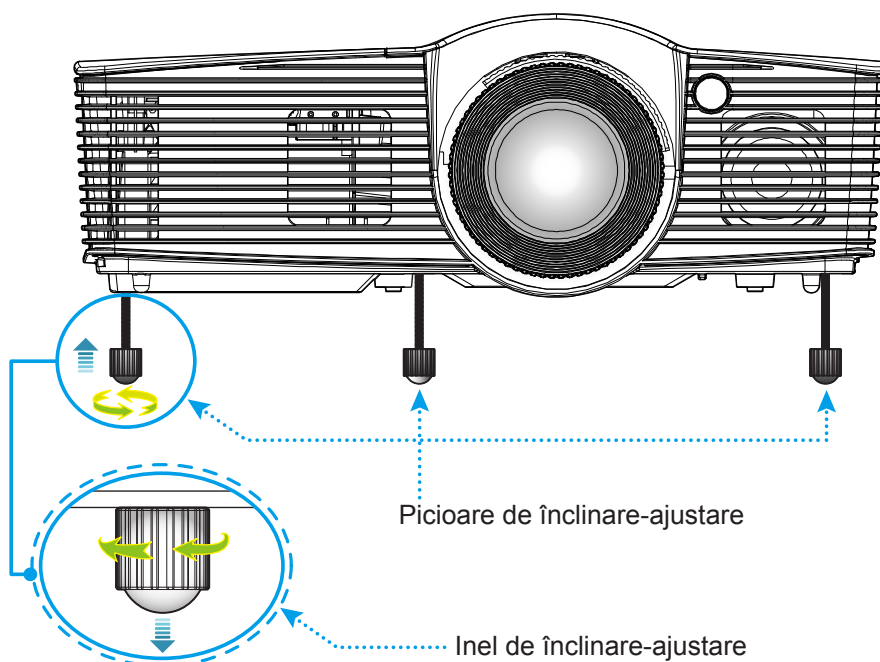

Zoom, focalizare și deplasare lentilă

- Pentru a ajusta dimensiunea imaginii, rotiți maneta de zoom în sensul acelor de ceasornic sau în sens contrar pentru a crește ori a reduce dimensiunea imaginii proiectate.
- Pentru a ajusta focalizarea, rotiți inelul de focalizare în sensul acelor de ceasornic sau în sens contrar până când imaginea este clară și lizibilă.
- Pentru a regla lentila, rotiți inelul de deplasare a lentilei la stânga sau la dreapta pentru a regla lentila la stânga sau la dreapta.

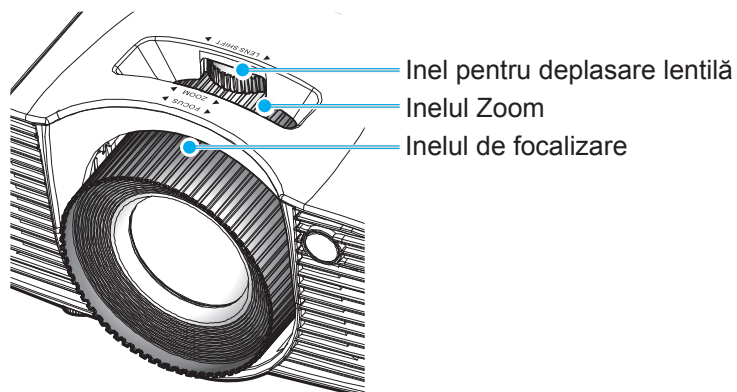

Notă: Proiectorul va focaliza la o distanță între 1,3 și 7,1 m.

CONFIGURAREA ȘI INSTALAREA

Instalarea telecomenzii

Instalarea/înlocuirea bateriilor

Telecomanda este livrată împreună cu două baterii de tip AAA.

1. Scoateți capacul bateriilor de pe partea din spate a telecomenzii.
2. Introduceți baterii AAA în compartimentul bateriilor, conform ilustrației.
3. Remontați capacul din spate pe telecomandă.

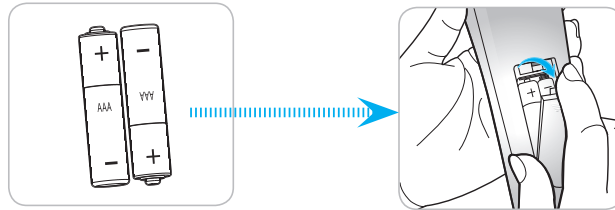

Notă: Înlocuiți doar cu baterii de același tip sau de tip echivalent.

ATENȚIE

Utilizarea necorespunzătoare a bateriilor poate avea drept rezultat scurgerea de substanțe chimice sau explozia bateriilor. Este obligatoriu să respectați instrucțiunile de mai jos.

- Nu folosiți împreună baterii de tipuri diferite. Bateriile de tipuri diferite au și caracteristici diferite.
- Nu folosiți împreună baterii vechi și noi. Folosirea împreună a bateriilor vechi și noi poate avea drept rezultat scurtarea duratei de viață a bateriilor noi sau poate cauza scurgeri de substanțe chimice din bateriile vechi.
- Scoateți bateriile imediat ce acestea sunt descărcate. Substanțele chimice care curg din baterii pot intra în contact cu pielea și pot cauza iritații. Dacă depistați orice fel de scurgere de substanțe chimice, ștergeți substanțele respective cu o cârpă.
- Bateriile livrate împreună cu acest produs pot avea o durată de viață mai mică, urmare a condițiilor de depozitare.
- Dacă nu veți utiliza telecomanda pentru o perioadă mai lungă de timp, scoateți bateriile.
- Atunci când aruncați bateriile, trebuie să faceți acest lucru în conformitate cu legile aplicabile din regiunea sau țara dvs.

Raza efectivă de acțiune

Senzorul de telecomandă în infraroșu (IR) este localizat pe partea superioară și pe cea frontală a proiecteurului. Asigurați-vă că țineți telecomanda la un unghi de 30 grade perpendicular pe senzorul de telecomandă IR față de proiectorul și la 20 grade perpendicular pe senzorul de telecomandă IR superior al proiecteurului al pentru a funcționa corect. Distanța dintre telecomandă și senzor nu trebuie să depășească 7 metri (~ 23 de picioare).

- Asigurați-vă că nu sunt obstacole între telecomandă și senzorul IR de pe proiector, care ar putea obstrucționa fasciculul în infraroșu.
- Asigurați-vă că transmițătorul IR de pe telecomandă nu este iluminat direct de razele soarelui sau de lămpi fluorescente.
- Mențineți o distanță de peste 2 metri între telecomandă și lămpile fluorescente, deoarece, în caz contrar, telecomanda poate funcționa defectuos.
- Dacă telecomanda se află în apropierea unor lămpi fluorescente cu invertor, este posibil ca aceasta să nu funcționeze uneori.
- Dacă telecomanda și proiectorul se află la o distanță foarte mică, este posibil ca telecomanda să fie inefficientă.
- Atunci când o îndreptați spre ecran, distanța efectivă de acțiune este de mai puțin de 5 m de la telecomandă la ecran, reflectând fasciculele IR înapoi la proiector. Totuși, raza efectivă de acțiune se poate modifica în funcție de ecran.

CONFIGURAREA ȘI INSTALAREA

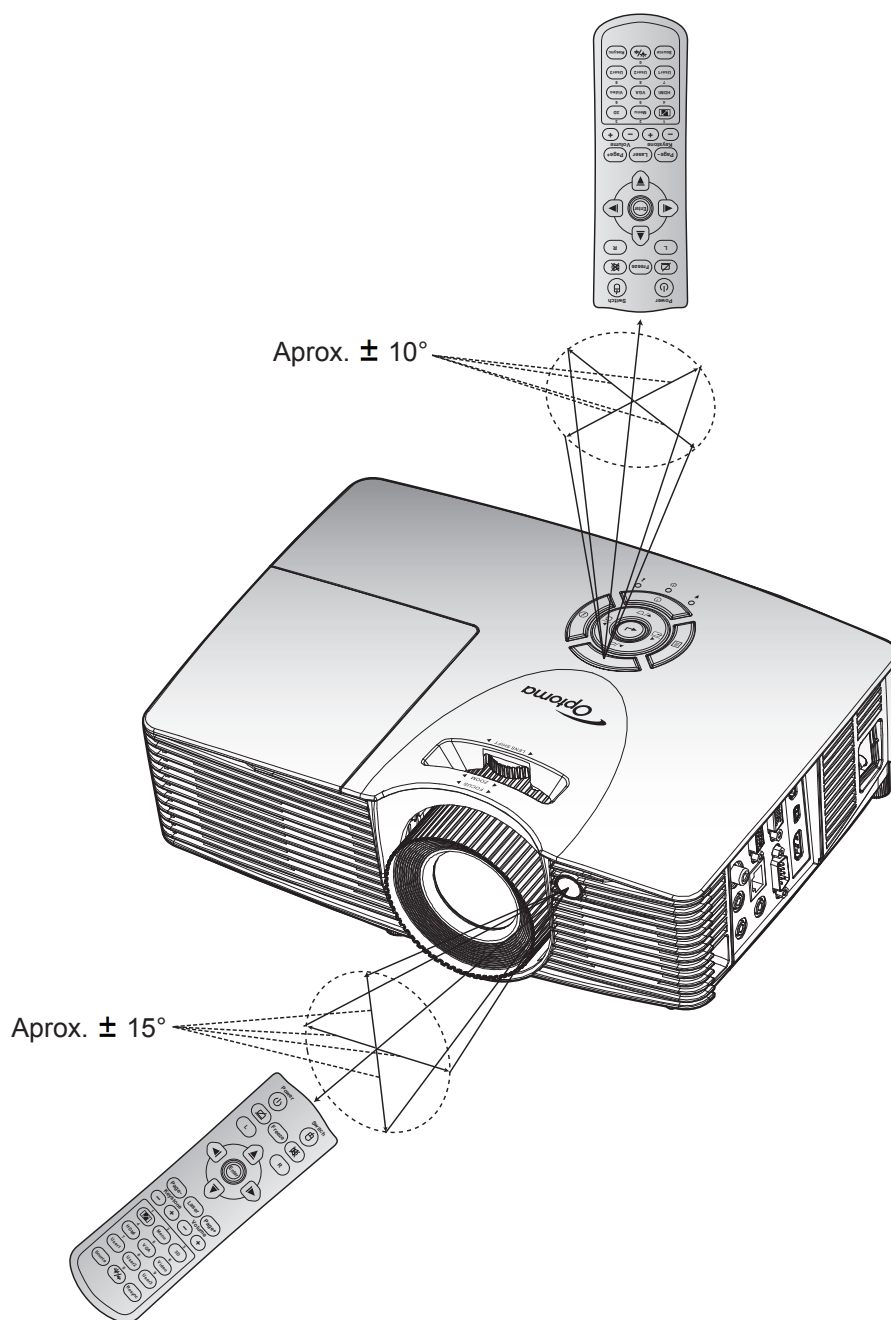

UTILIZAREA PROIECTORULUI

Pornirea/oprirea proiecteurului

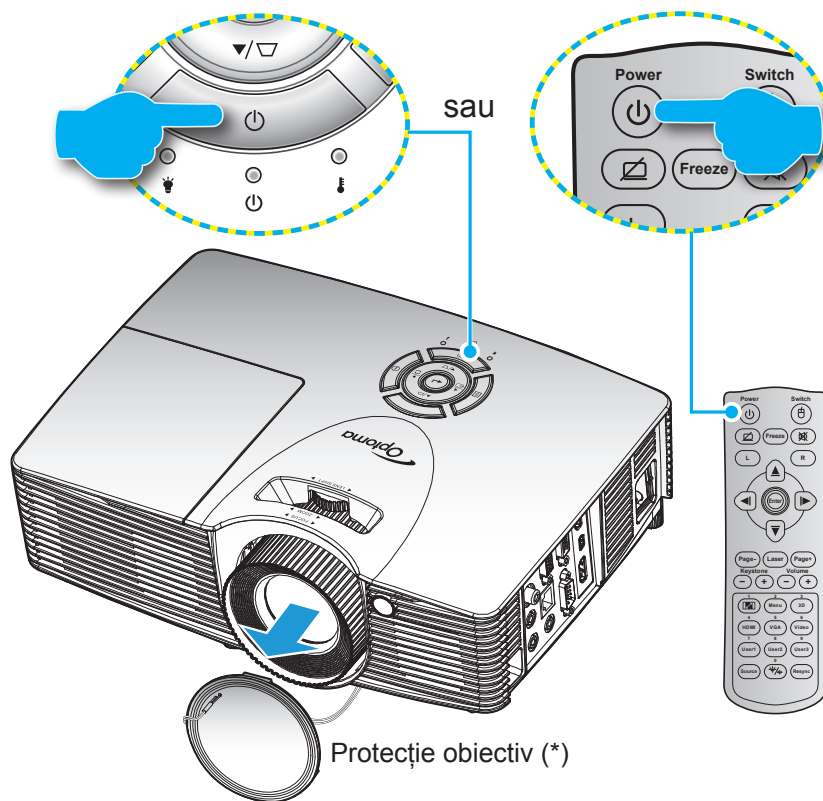

Pornire

1. Îndepărtați capacul obiectivului (*).
2. Conectați în siguranță cablul de alimentare și cablul de semnal/sursă. Atunci când este conectat, LED-ul de pornire/stare de veghe va deveni roșu.
3. Porniți proiectorul apăsând pe „**⏻**” pe tastatura proiecteurului sau pe telecomandă.
4. Se va afișa un ecran de pornire după aproximativ 10 secunde, iar LED-ul de pornire/stare de veghe va ilumina intermitent verde sau albastru.

Notă: La prima pornire a proiecteurului, vi se va solicita să selectați limba preferată, orientarea proiecteurului și alte setări.

UTILIZAREA PROIECTORULUI

Inchideti

1. Opriți proiectorul apăsând pe „⏻” pe tastatura proiectorului sau pe telecomandă.
2. Se va afișa următorul mesaj:

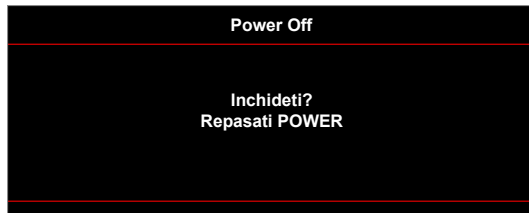

3. Apăsați „⏻” din nou pentru a confirma, altfel mesajul va dispărea după o perioadă de timp (implicit după 10 secunde). Atunci când apăsați pe butonul „⏻” a doua oară, proiectorul se va închide.
4. Ventilatoarele de răcire continuă să funcționeze timp de aproximativ 10 secunde pentru ciclul de răcire și LED-ul de pornire/stare de veghe va ilumina intermitent verde sau albastru. Atunci când LED-ul de pornire/stare de veghe luminează roșu constant, aceasta indică faptul că proiectorul a intrat în modul stare de veghe. Dacă doriți să reporniți proiectorul, trebuie să așteptați până când se finalizează ciclul de răcire și proiectorul intră în modul standby. Atunci când proiectorul este în modul stare de veghe, nu trebuie decât să apăsați pe butonul „⏻” din nou pentru a porni proiectorul.
5. Deconectați cablul de alimentare de la priza electrică și de la proiector.

Notă: Nu se recomandă pornirea proiectorului imediat după o procedură de oprire.

Selectarea unei surse de intrare

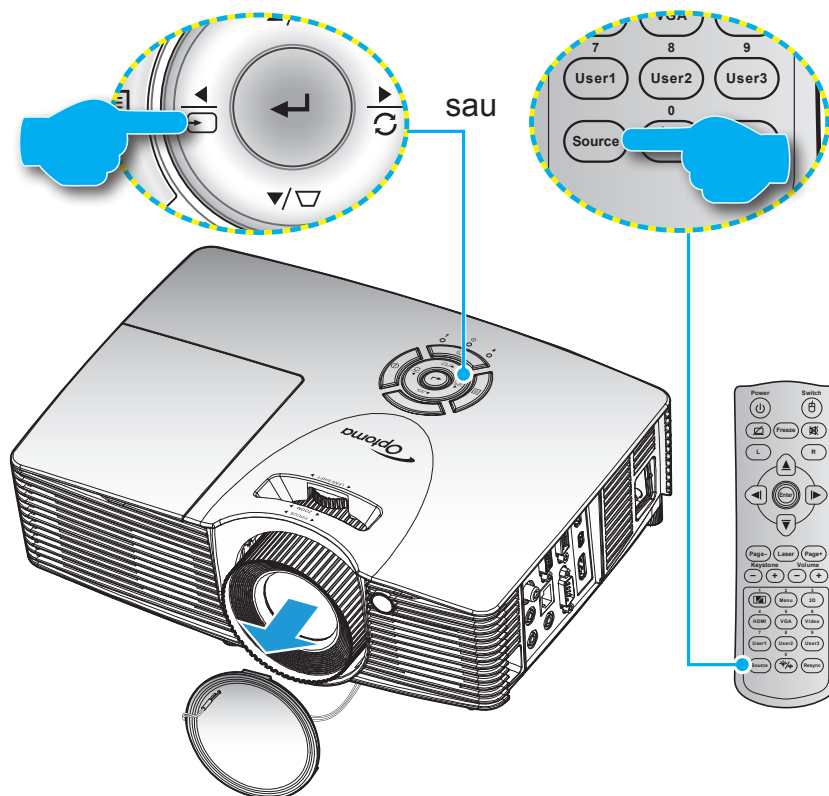

Porniți sursa conectată care doriți să se afișeze pe ecran, cum ar fi un computer, notebook, player video etc. Proiectorul va detecta automat sursa. Dacă sunt conectate mai multe surse, apăsați pe butonul de sursă de pe tastatura proiectorului sau de pe telecomandă pentru a selecta intrarea dorită.



UTILIZAREA PROIECTORULUI

Caracteristici și navigarea în meniu

Proiectorul are meniuri multilingve de afișaj pe ecran care vă permit să faceți ajustări de imagine și să schimbați o varietate de setări. Proiectorul va detecta automat sursa.

1. Pentru a deschide meniul OSD, apăsați tasta  de pe tastatura proiectorului sau butonul „Menu” de pe telecomandă.
2. Atunci când este afișat OSD-ul, utilizați tastele ▲ sau ▼ pentru a selecta orice element din meniul principal. În timp ce faceți o selecție la o anumită pagină, apăsați tasta ← / ► de pe tastatura proiectorului sau butonul „Enter” de pe telecomandă pentru a intra în submeniu.
3. Utilizați tastele ▲ sau ▼ pentru a selecta elementul dorit din submeniu, apoi apăsați tasta ← / ► de pe tastatura proiectorului sau butonul „Enter” de pe telecomandă pentru a vizualiza alte setări. Ajustați setările cu ajutorul tastelor ◀ sau ▶.
4. Selectare elementul următor ce urmează să fie ajustat în sub-meniu și ajustați după cum este descris mai sus.
5. Apăsați tasta ← / ► de pe tastatura proiectorului sau butonul „Enter” de pe telecomandă pentru a confirma, iar ecranul va reveni la meniul principal.
6. Pentru a ieși, apăsați tasta  de pe tastatura proiectorului sau butonul „Menu” de pe telecomandă. Meniul OSD se va închide și proiectorul va salva automat setările noi.

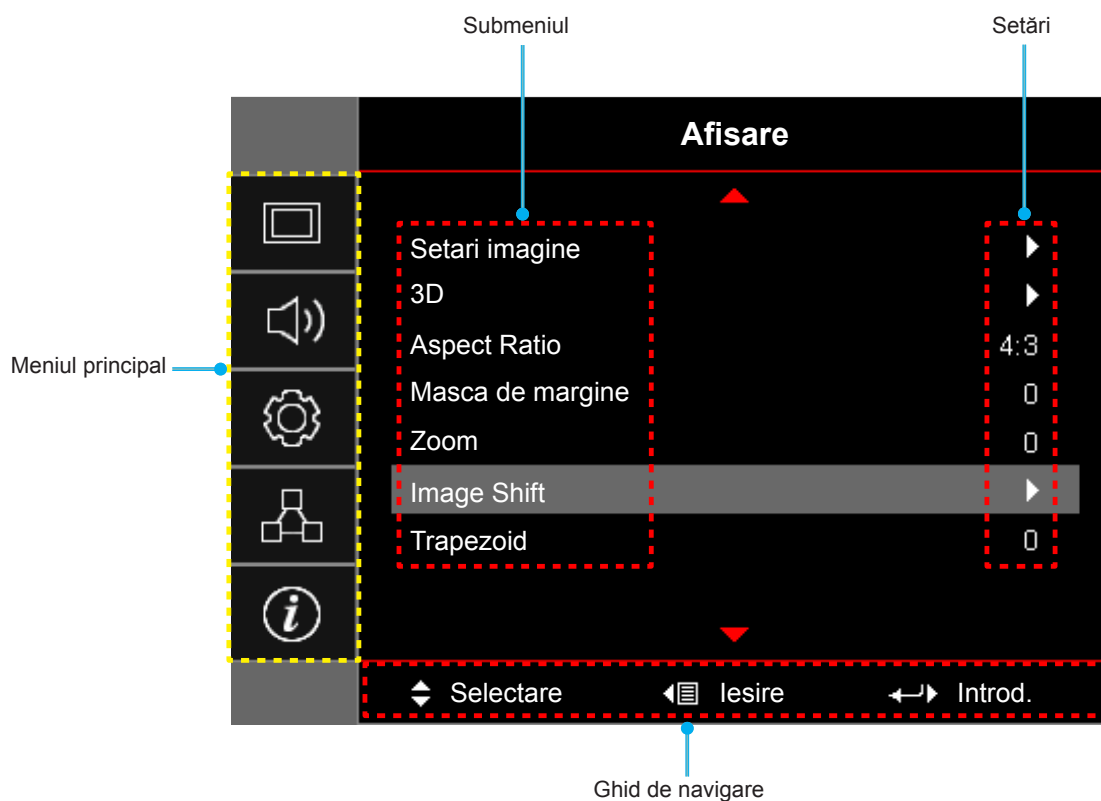

UTILIZAREA PROIECTORULUI

Arborele meniului OSD

Meniul principal	Submeniulr	Submeniul 2	Submeniul 3	Submeniul 4	Valori			
Afisare	Setari imagine	Mod de afisare [Date]			Prezentare			
					Luminozitate			
					Cinema			
					Joc			
					sRGB			
					DICOM SIM.			
					Utilizator			
		Culoarea peretelui [Date]				Oprit [Predefinit]		
						Tabla neagra		
						Galben deschis		
						Verde deschis		
						Albastru deschis		
						Roz		
						Gri		
		Luminozitate				-50~50		
		Contrast				-50~50		
		Claritate				1~15		
		Culoare				-50~50		
		Nuante				-50~50		
		Gamma	Film					
			Video					
			Grafic					
			Standard(2.2)					
			1.8					
			2.0					
			2.4					
		Setari culoare	BrilliantColor™				1~10	
				Temperatura de culoare [Model de date]			Cald	
							Standard	
							Rece	
			Potrivirea culorilor	Culoare				Rece
								R [Predefinit]
								G
						B		
						C		
						Y		
			M					
			W					
	Nuante				-50~50 [Predefinit: 0]			
	Saturatie				-50~50 [Predefinit: 0]			
	Castig				-50~50 [Predefinit: 0]			

UTILIZAREA PROIECTORULUI

Meniul principal	Submeniul 1	Submeniul 2	Submeniul 3	Submeniul 4	Valori
Afisare	Setari imagine	Setari culoare	Potrivirea culorilor	Reset	Anulare [Predefinit]
					Da
				iesire	
			RGB Bias/Castig	Castig Rosu	-50~50
				Castig Verde	-50~50
				Castig Albastru	-50~50
				Bias Rosu	-50~50
				Bias Verde	-50~50
				Bias Albastru	-50~50
				Reset	Anulare [Predefinit]
				Da	
			iesire		
			Spatiu de culoare [Fără intrare HDMI]		Auto [Predefinit]
					RGB
					YUV
		Spatiu de culoare [Intrare HDMI]		Auto [Predefinit]	
				RGB(0~255)	
				RGB(16~235)	
			YUV		
		Nivel de alb		0~31 (depinde de semnal)	
		Nivel de negru		-5~5 (depinde de semnal)	
		IRE		0	
				7.5	
		Semnal	Automatic		Oprit
					Pornit [Predefinit]
			Frecventa		-10~10 (depinde de semnal) [Predefinit: 0]
			Faza		0~31 [Predefinit: 0]
	Pozitie orizontala			-5~5 (depinde de semnal) [Predefinit: 0]	
	Pozitie verticala		-5~5 (depinde de semnal) [Predefinit: 0]		
	Mod stralucire [Bază lampă - date]			Luminozitate	
				Economic	
				Dynamic	
				Eco+	
Reset					
3D	Mod 3D			Oprit	
				DLP-Link [Predefinit]	
				InfraRed	

UTILIZAREA PROIECTORULUI

Meniul principal	Submeniul	Submeniul 2	Submeniul 3	Submeniul 4	Valori	
Afisare	3D	3D - 2D			3D [Predefinit]	
					L	
					R	
		Format 3D				Auto [Predefinit]
						SBS
						Top and Bottom
						Frame Sequential
						Pornit
		Aspect Ratio	Invers.Sincr.3D			
						4:3
						16:9
						16:10 [modele WXGA WUXGA]
						LBX [exceptând modelele SVGA / XGA]
						Nativa
	Masca de margine				Auto	0~10 [Predefinit: 0]
	Zoom					-5~25 [Predefinit: 0]
	Image shift	H: 0; V: -50				[Predefinit: H: 0; V: 0]
		H: -50; V: 0				
		H: 50; V: 0				
		H: 0; V: 50				
H: -50; V: 0						
H: 0; V: -50						
H: 50; V: 0						
H: 0; V: 50						
Trapezoid					-40~40 [Predefinit: 0]	
Audio	Mut				Oprit[Predefinit]	
					Pornit	
	Intrare audio	Volum				0-10 [Predefinit: 5]
			HDMI 1 / MHL			Audio 1 / Audio 2 [Predefinit Predefinit]
			HDMI 2			Audio 1 / Audio 2 [Predefinit Predefinit]
			VGA			Audio 1 / Audio 2 [Predefinit depinde de conector]
	Video			Audio 1 / Audio 2 [Predefinit depinde de conector]		
Ieșire audio (standby)					Oprit [Predefinit]	
					Pornit (X416/W416/EH416/WU416)	
Setari	Proiectie				Front	
					Proiectie din spate	
					Tavan-sus	
					Spate-sus	

UTILIZAREA PROIECTORULUI

Meniul principal	Submeniul	Submeniul 2	Submeniul 3	Submeniul 4	Valori		
Setari	Tip de ecran	[Modele WXGA / WUXGA]			16:9		
					16:10 [Predefinit]		
	Setari lampa	Memento lampa				Oprit	
						Pornit [Predefinit]	
		Reset lampa				Anulare [Predefinit]	
						Da	
	Setari filtru	Filter Usage Hours				(Doar în citire)	
						Da	
		Filtru optional instalat					Nu
							Oprit
							300hr
							500hr [Predefinit]
							800hr
							1000hr
	Filter Reset					Anulare [Predefinit]	
						Da	
	Setari pornire	Pornire directa				Oprit [Predefinit]	
						Pornit	
		Pornire la detectia semnalului*					Oprit [Predefinit]
							Pornit
		Inchidere automata (min)					0~180 (incremente de 5 min.) [Predefinit: 20]
							0~990 (incremente de 30 min.) [Predefinit: 0]
		Cronometru oprire (min)	Functionare continua				Da
							Nu [Predefinit]
		Quick Resume					Oprit [Predefinit]
							Pornit
		Mod operare-Stby*					Activ
							Economic [Predefinit]
	Alimentare prin USB					Oprit [Predefinit]	
						Pornit	
	Wireless					Auto	
						Oprit [Predefinit]	
	Securitate	Securitate				Oprit [Predefinit]	
						Pornit	
		Cronometru securitate	Luna				0~12 [Predefinit: 0]
							0~30 [Predefinit: 0]
						0~24 [Predefinit: 0]	
Schimbare parola							

UTILIZAREA PROIECTORULUI

Meniul principal	Submeniul	Submeniul 2	Submeniul 3	Submeniul 4	Valori	
Setari	HDMI Link Settings	HDMI Link			Oprit [Predefinit]	
					Pornit	
		Inclus TV			Nu [Predefinit]	
					Da	
		Power On Link*			Mutual	
					PJ -> Device [Predefinit]	
		Power Off Link			Device -> PJ	
					Oprit [Predefinit]	
		Mira de test	Mira de test			Raster Verde
						Raster Magenta
					Raster Alb	
					Alb	
					Oprit [Predefinit]	
	Setari Telecomanda [în funcție de telecomandă]	Funcție IR			Pornit [Predefinit]	
					Oprit	
		Utilizator1			HDMI 2 [Predefinit]	
					Mira de test	
					LAN	
					Luminozitate	
					Contrast	
					Cronometru oprire	
					Potrivirea culorilor	
					Temperatura de culoare	
					Gamma	
					Proiectie	
					Setari lampa	
					Zoom	
					Stop Cadru	
					MHL	
			Utilizator2			HDMI 2
						Mira de test
						LAN
						Luminozitate
					Contrast	
					Cronometru oprire	
					Potrivirea culorilor	
					Temperatura de culoare	
					Gamma	
					Proiectie	
				Setari lampa		
				Zoom		
				Stop Cadru		
			MHL [Predefinit]			

UTILIZAREA PROIECTORULUI

Meniul principal	Submeniul	Submeniul 2	Submeniul 3	Submeniul 4	Valori	
Setari	Setari Telecomanda [în funcție de telecomandă]	Utilizator3			HDMI 2	
					Mira de test	
					LAN	
					Luminozitate	
					Contrast	
					Cronometru oprire [Predefinit]	
					Potrivirea culorilor	
					Temperatura de culoare	
					Gamma	
					Proiectie	
					Setari lampa	
					Zoom	
					Stop Cadru	
					MHL	
		ID Proiector				00~99
		Optiuni	Limba			English [Predefinit]
						Deutsch
						Français
						Italiano
						Español
						Português
						Polski
						Nederlands
						Svenska
						Norsk/Dansk
						Suomi
						ελληνικά
						繁體中文
						简体中文
						日本語
						한국어
						Русский
						Magyar
					Čeština	
			عربي			
			ไทย			
			Türkçe			
			فارسی			
			Tiếng Việt			
			Bahasa Indonesia			
			Română			
			Slovenčina			

UTILIZAREA PROIECTORULUI

Meniul principal	Submeniulr	Submeniul 2	Submeniul 3	Submeniul 4	Valori	
Setari	Optiuni	Subtitrari			CC1	
					CC2	
					Oprit[Predefinit]	
		Setari Meniu	Pozitia meniului			Stânga sus 
						Dreapta sus 
						Centru  [Predefinit]
						Stânga jos 
					Dreapta jos 	
			Programare meniu			Oprit
						5 sec
					10 sec [Predefinit]	
		Sursa intrare				HDMI 1 / MHL
						HDMI 2
						VGA
						Video
		Input Name	HDMI 1 / MHL			Predefinit [Predefinit]
						Custom
			HDMI 2			Predefinit [Predefinit]
						Custom
			VGA			Predefinit [Predefinit]
						Custom
			Video			Predefinit [Predefinit]
						Custom
		Inalta altitudine			Oprit [Predefinit]	
					Pornit	
		Display Mode Lock			Oprit [Predefinit]	
					Pornit	
		Blocare tastatura			Oprit [Predefinit]	
					Pornit	
		Ascunde informatia			Oprit [Predefinit]	
					Pornit	
		Logo			Predefinit [Predefinit]	
					Neutru	
					Utilizator	
		Captura logo			Anulare [Predefinit]	
					Da	
		Culoare fundal				Fara [Predefinit]
						Albastru
						Rosu
						Verde
						Gri
						Logo

UTILIZAREA PROIECTORULUI

Meniul principal	Submeniul 1	Submeniul 2	Submeniul 3	Submeniul 4	Valori
Setari	Reset	Resetati display ecran			Anulare [Predefinit] Da
		Resetati de la inceput			Anulare [Predefinit] Da
Retea	LAN	Status retea			(Doar în citire)
		MAC Adresa			(Doar în citire)
		DHCP			Oprit [Predefinit]
					Pornit
		Adresa IP			192.168.0.100 [Predefinit]
		Subnet Mask			255.255.255.0 [Predefinit]
		Gateway			192.168.0.254 [Predefinit]
		DNS			192.168.0.51 [Predefinit]
	Reset				
	Control	Crestron			Oprit
					Pornit [Predefinit] Notă: Port 41794.
		Extron			Oprit
					Pornit [Predefinit] Notă: Port 2023.
		PJ Link			Oprit
				Pornit [Predefinit] Notă: Port 4352.	
AMX Device Discovery			Oprit		
			Pornit [Predefinit] Notă: Port 9131.		
Telnet			Oprit		
			Pornit [Predefinit] Notă: Port 23.		
HTTP			Oprit		
			Pornit [Predefinit] Notă: Port 80.		

UTILIZAREA PROIECTORULUI

Meniul principal	Submeniul	Submeniul 2	Submeniul 3	Submeniul 4	Valori	
Informatii	Reglementare					
	Numar Serial					
	Sursa					
	Rezolutie				00x00	
	Refresh				0,00 Hz	
	Mod de afisare					
	Mod operare-Stby					
	Ore lampa	Luminozitate			0 hr	
		Economic			0 hr	
		Dynamic			0 hr	
		Eco+			0 hr	
		Total				
	Status retea					
	Adresa IP					
	ID Proiector				00~99	
	FilterUsageHours					
Mod stralucire						
Versiune FW	Sistem					
	LAN					
	MCU					

Notă:

- Dacă setarea Semnal este setată la Automatic, elementele de fază și de frecvență sunt estompate. Dacă setarea „Semnal” este stabilită la o anumită sursă de intrare, elementele de fază și de frecvență vor apărea pentru ca utilizatorul să le regleze manual și să le salveze în setări.
- Atunci când efectuați modificări asupra funcției „Funcție IR”, „Proiecție” sau „Blocare tastatura”, pe ecran apare un mesaj de confirmare. Selectare „Da” pentru a salva setările.
- Fiecare mod de afișare poate să fie ajustat și valoarea să fie salvată.
- *Caracteristicile opționale depind în funcție de model și regiune.

Meniul Setări de afișare a imaginii

Mod de afisare (doar mod de date)

Există mai multe presetări din fabrică optimizate pentru diferite tipuri de imagini.

- **Prezentare:** Acest mod este adecvat pentru afișarea de prezentări PowerPoint atunci când proiectorul este conectat la PC.
- **Luminozitate:** Luminozitate maximă de la intrare PC.
- **Cinema:** Selectare acest mod pentru home theater.
- **Joc:** Selectare acest mod pentru a crește strălucirea și timpul de răspuns pentru a vă bucura de jocuri video.
- **sRGB:** Culoare exactă standardizată.
- **DICOM SIM.:** Prin acest mod puteți proiecta o imagine medicală monocromă, cum ar sunt cele pentru radiografii, rezoluții magnetice etc.
- **Utilizator:** Memorați setările de utilizator.
- **3D:** Pentru a vă bucura de efectul 3D, aveți nevoie de ochelari 3D. Asigurați-vă că PC-ul/dispozitivul portabil are o placă grafică cu 4 memorii tampon și emite semnal în frecvența de 120 Hz și că aveți instalat un player 3D.

UTILIZAREA PROIECTORULUI

Culoarea peretelui (doar mod de date)

Utilizați această funcție pentru a obține o imagine optimizată de ecran în funcție de culoarea peretelui. Selectați între Oprit, Tabla neagra, Galben deschis, Verde deschis, Albastru deschis, Roz și Gri.

Luminozitate

Ajustați luminozitatea imaginii.

Contrast

Contrastul controlează gradul de diferență dintre părțile cele mai luminoase și mai întunecate ale imaginii.

Claritate

Ajustați claritatea imaginii.

Culoare

Ajustați o imagine video de la negru și alb la culoare complet saturată.

Nuante

Ajustați echilibrul de culoare de roșu și verde.

Gamma

Configurarea tipului curbei gama. După ce configurarea inițială și reglajul fin este terminat, utilizați pașii Ajustării gamma pentru a optimiza imaginea transmisă.

- **Film:** Pentru home theater.
- **Video:** Pentru sursă video sau TV.
- **Grafic:** Pentru sursă PC / foto.
- **Standard(2.2):** Pentru setare standard.
- **1.8/ 2.0/ 2.4:** Pentru sursă PC / foto specifică.

Setari culoare

Configurați setari culoare.

- **BrilliantColor™:** Acest element ajustabil utilizează un nou algoritm de procesare a culorilor și îmbunătățiri, pentru a face posibilă o luminozitate mai mare care conferă imaginii culori mai adevărate și mai vibrante.
- **Temperatura de culoare (doar pentru modul de date):** Selectați o temperatură de culoare între cald, standard, rece sau foarte rece.
- **Potrivirea culorilor:** Selectare următoarele opțiuni:
 - Culoare: Ajustați nivelul de roșu (R), verde (G), albastru (B), cyan (C), galben (Y), magenta (M) și alb (W) pentru imagine.
 - Nuante: Ajustați echilibrul de culoare de roșu și verde.
 - Saturatie: Ajustați o imagine video de la negru și alb la culoare complet saturată.
 - Castig: Ajustează strălucirea imaginii.
 - Reset: Revine la setările implicite din fabrică pentru potrivirea culorilor.
 - Iesire: Iesire din meniul „Potrivirea culorilor”.
- **RGB Bias/Castig:** Această setare vă permite să configurați luminozitatea (amplificarea) și contrastul (compensarea) unei imagini.
 - Reset: Revine la setările implicite din fabrică pentru amplificare/compensare RGB.
 - Iesire: Iesire din meniul „RGB Bias/Castig”.
- **Spatiu de culoare (doar pentru intrarea non-HDMI):** Selectare o matrice corespunzătoare de culori, din următoarele: Auto, RGB sau YUV.
- **Spatiu de culoare (Doar pentru intrarea HDMI):** selectați o matrice corespunzătoare de culori, dintre următoarele: Auto, RGB(0~255), RGB(16~235) și YUV.

UTILIZAREA PROIECTORULUI

- **Nivel de alb:** Permite utilizatorului să ajusteze opțiunea Nivel de alb la intrarea semnalelor video.
- **Nivel de negru:** Permite utilizatorului să ajusteze opțiunea Nivel de negru la intrarea semnalelor video.
- **IRE:** Permite utilizatorului să ajusteze valoarea IRE la intrarea semnalelor video.
Notă: Opțiunea IRE este disponibilă doar pentru formatul video NTSC.

Semnal

Ajustează opțiunile de semnal.

- **Automatic:** Configurează automat semnalul (elementele de frecvență și de fază sunt estompate). Dacă setarea automată este dezactivată, elementele de frecvență și de fază vor apărea pentru reglarea fină și salvarea setărilor.
- **Frecvența:** Schimbați frecvența datelor de afișare pentru a corespunde frecvenței cardului grafic al computerului dvs. Utilizați această funcție numai dacă imaginea pare să tremure vertical.
- **Faza:** Sincronizați momentul de semnal al afișajului cu cardul grafic. Dacă imaginea pare să fie instabilă sau tremură, utilizați această funcție pentru a o corecta.
- **Pozitie orizontala:** Ajustează poziționarea pe orizontală a imaginii.
- **Pozitie verticala:** Ajustează poziționarea pe verticală a imaginii.

Mod strălucire (pentru date de bază lampă)

Ajustează setările modului de strălucire pentru proiectoarele pe bază de lămpi.

- **Luminozitate:** Alegeți „Luminozitate” pentru a crește strălucirea.
- **Economic:** Alegeți „Economic” pentru a reduce intensitatea luminoasă a lămpii proiecteurului, ceea ce va reduce consumul de energie și va extinde durata de viață a lămpii.
- **Dynamic:** Alegeți „Dynamic” pentru a reduce puterea lămpii și pentru a adapta această putere în funcție de nivelul de luminozitate al conținutului. Puteți regla consumul de energie al lămpii în mod dinamic, între 100 % și 30 %.
- **Eco+:** Când modul Eco+ este activat, nivelul de luminozitate al conținutului este detectat automat la un consum semnificativ redus al puterii lămpii (până la 70%), în timpul perioadelor de inactivitate.

Reset

Revine la setările implicite din fabrică pentru setari culoare.

Meniul Afișare 3D

Mod 3D

Utilizați această opțiune pentru a dezactiva funcția 3D sau a selecta funcția 3D corespunzătoare.

- **Oprit:** Selectare „Oprit” pentru a dezactiva mod 3D.
- **DLP-Link:** Selectare pentru a utiliza setări optimizate pentru ochelarii 3D DLP.
- **InfraRed:** Selectare „InfraRed” pentru a utiliza setarea optimizată pentru ochelarii IR 3D.

3D - 2D

Utilizați această opțiune pentru a specifica modul în care conținutul 3D trebuie să apară pe ecran.

- **3D:** Afișare semnal 3D.
- **L (Stânga):** Afișează cadrul din stânga al conținutului 3D.

UTILIZAREA PROIECTORULUI

- **R (Dreapta):** Afișează cadrul din dreapta al conținutului 3D.

Format 3D

Utilizați această opțiune pentru a selecta conținutul în format 3D corespunzător.

- **Auto:** Când este detectat un semnal de identificare 3D, format 3D va fi selectat în mod automat.
- **SBS:** Afișează semnalul 3D în format „Afișare alăturată”.
- **Top and Bottom:** Afișează semnalul 3D în format „Top and Bottom”.
- **Frame Sequential:** Afișează semnalul 3D în format „Frame Sequential”.

Invers.Sincr.3D

Utilizați această opțiune pentru a activa/a dezactiva funcția de invers.Sincr.3D.

Meniul Raport aspect de afișare

Aspect Ratio

Selectare raportul de aspect al imaginii afișate dintre următoarele opțiuni:

- **4:3:** Acest format este pentru surse de intrare 4:3.
- **16:9:** Acest format este pentru surse de intrare 16:9 , precum HDTV și DVD îmbunătățite pentru televizor cu ecran widescreen.
- **16:10 (doar pentru modelele WXGA și WUXGA):** Acest format este pentru surse de intrare 16:10, cum ar fi laptopuri cu ecran lat.
- **LBX (exceptând modelele SVGA și XGA):** Acest format este pentru alte dimensiuni decât 16 x 9, sursă letterbox și pentru situația în care utilizați obiective externe de 16 x 9 pentru a afișa raportul de aspect de 2,35:1 la rezoluție completă.
- **Nativa:** Acest format afișează imaginea originală, fără scalare.
- **Auto:** Selectează automat formatul de afișare corespunzător.

Notă:

- *Informații detaliate despre modul LBX:*
 - *Unele DVD-uri în format Letter-Box nu sunt îmbunătățite pentru televizoarele 16x9. În această situație, imaginea nu va avea un aspect normal atunci când este afișată în modul 16:9. În această situație, încercați să utilizați modul 4:3 pentru a vizualiza DVD-ul. În cazul în care conținutul nu este 4:3, vor apărea dungii negre în jurul imaginii din afișajul 16:9. Pentru acest tip de conținut, puteți să utilizați modul LBX pentru a umple imaginea de pe afișajul 16:9.*
 - *Dacă utilizați un obiectiv anamorfic extern, acest mod LBX vă permite, de asemenea, să urmăriți conținut 2,35:1 (inclusiv DVD anamorfic și sursă film HDTV) care permite lățire anamorfică și este îmbunătățit pentru Afișare 16 x 9 într-o imagine 2,35:1 lată. În acest caz, nu apar dungii negre. Puterea lămpii și rezoluția verticală sunt utilizate la maxim.*
- *Pentru a edita formatul SuperWide, procedați în modul următor:*
 - a) *Setați raportul de aspect al ecranului la 2,0:1.*
 - b) *Selectare formatul „SuperWide”.*

UTILIZAREA PROIECTORULUI

c) *Aliniați corect imaginea de proiecție pe ecran.*

Tabel de scalare XGA:

Sursa	480i/p	576i/p	1080i/p	720p
4 x 3	Scalează la 1024 x 768.			
16 x 9	Scalează la 1024 x 576.			
Nativa	Nu se va efectua scalare; imaginea este afișată la o rezoluție în funcție de sursa de intrare.			
Auto	-Dacă sursa este 4:3, tip de ecran va fi scalat la 1024x768. -Dacă sursa este 16:9, tip de ecran va fi scalat la 1024x576. -Dacă sursa este 15:9, tip de ecran va fi scalat la 1024 x 614. -Dacă sursa este 16:10, tip de ecran va fi scalat la 1024 x 640.			

Regulă de mapare automată XGA:

Auto	Rezoluție de intrare		Auto/Scalare	
	Rezoluție oriz.	Rezoluție vert.	1024	768
4:3	640	480	1024	768
	800	600	1024	768
	1024	768	1024	768
	1600	1200	1024	768
Lat Laptop	1280	720	1024	576
	1280	768	1024	614
	1280	800	1024	640
SDTV	720	576	1024	576
	720	480	1024	576
HDTV	1280	720	1024	576
	1920	1080	1024	576

Tabel de scalare WXGA (tip de ecran 16 x 10):

Notă:

- *Tip de ecran acceptat: 16:9 (1280 x 720), 16:10 (1280 x 800).*
- *Atunci când tip de ecran este 16:9, formatul 16 x 10 devine indisponibil.*
- *Atunci când tip de ecran este 16:10, formatul 16 x 9 devine indisponibil.*
- *Dacă selectați opțiunea automată, atunci modul de afișare va fi modificat la rândul său.*

16:10 pe ecran	480i/p	576i/p	1080i/p	720p	PC
4 x 3	Scalați la 1066 x 800.				
16x10	Scalați la 1280 x 800.				
LBX	Scalați la 1280 x 960, apoi afișați imaginea centrală de 1280 x 800.				
Nativa	1:1 cartografiere centrată.		Mapare 1:1 cu afișare 1280 x 800.	1280 x 720 centrat.	Mapare 1:1 centrată.
Auto	-Sursa de intrare va fi încadrată în zona de afișare cu rezoluția de 1280 x 800 și va fi păstrat raportul de dimensiuni original. -Dacă sursa este 4:3, tip de ecran va fi scalat la 1066 x 800. -Dacă sursa este 16:9, tip de ecran va fi scalat la 1280 x 720. -Dacă sursa este 15:9, tip de ecran va fi scalat la 1280 x 768. -Dacă sursa este 16:10, tip de ecran va fi scalat la 1280 x 800.				

UTILIZAREA PROIECTORULUI

Regulă de mapare automată pentru WXGA (tip de ecran 16 x 10):

Auto	Rezoluție de intrare		Auto/Scalare	
	Rezoluție oriz.	Rezoluție vert.	1280	800
4:3	640	480	1066	800
	800	600	1066	800
	1024	768	1066	800
	1280	1024	1066	800
	1400	1050	1066	800
	1600	1200	1066	800
Lat Laptop	1280	720	1280	720
	1280	768	1280	768
	1280	800	1280	800
SDTV	720	576	1280	720
	720	480	1280	720
HDTV	1280	720	1280	720
	1920	1080	1280	720

Tabel de scalare WXGA (tip de ecran 16 x 9):

16:9 pe ecran	480i/p	576i/p	1080i/p	720p	PC
4 x 3	Scalați la 960 x 720.				
16 x 9	Scalați la 1280 x 720.				
LBX	Scalați la 1280 x 960, apoi afișați imaginea centrală de 1280 x 720.				
Nativa	1:1 cartografiere centrată.		Mapare 1:1 cu afișare 1280 x 720.	1280 x 720 centrat.	Mapare 1:1 centrată.
Auto	-Dacă este selectat acest format, tip de ecran va deveni automat 16:9 (1280 x 720). -Dacă sursa este 4:3, tip de ecran va fi scalat la 960 x 720. -Dacă sursa este 16:9, tip de ecran va fi scalat la 1280 x 720. -Dacă sursa este 15:9, tip de ecran va fi scalat la 1200 x 720. -Dacă sursa este 16:10, tip de ecran va fi scalat la 1152 x 720.				

UTILIZAREA PROIECTORULUI

Regulă de mapare automată pentru WXGA (tip de ecran 16 x 9):

Auto	Rezoluție de intrare		Auto/Scalare	
	Rezoluție oriz.	Rezoluție vert.	1280	720
4:3	640	480	960	720
	800	600	960	720
	1024	768	960	720
	1280	1024	960	720
	1400	1050	960	720
	1600	1200	960	720
Lat Laptop	1280	720	1280	720
	1280	768	1200	720
	1280	800	1152	720
SDTV	720	576	1280	720
	720	480	1280	720
HDTV	1280	720	1280	720
	1920	1080	1280	720

Tabel de scalare 1080P:

16:9 pe ecran	480i/p	576i/p	1080i/p	720p	PC
4 x 3	Scalați la 1440 x 1080.				
16 x 9	Scalați la 1920 x 1080.				
LBX	Scalați la 1920 x 1440, apoi afișați imaginea centrală de 1920 x 1080.				
Nativa	1:1 cartografiere centrată. Nu se va efectua scalare; imaginea este afișată la o rezoluție în funcție de sursa de intrare.				
Auto	-Dacă este selectat acest format, tip de ecran va deveni automat 16:9 (1920 x 1080). -Dacă sursa este 4:3, tip de ecran va fi scalat la 1440 x 1080. -Dacă sursa este 16:9, tip de ecran va fi scalat la 1920 x 1080. -Dacă sursa este 16:10, tipul ecranului va fi scalat la 1920 x 1200 și se va decupa zona de 1920 x 1080 pentru afișare.				

Regulă de mapare automată 1080P:

Auto	Rezoluție de intrare		Auto/Scalare	
	Rezoluție oriz.	Rezoluție vert.	1920	1080
4:3	640	480	1440	1080
	800	600	1440	1080
	1024	768	1440	1080
	1280	1024	1440	1080
	1400	1050	1440	1080
	1600	1200	1440	1080
Lat Laptop	1280	720	1920	1080
	1280	768	1800	1080
	1280	800	1728	1080
SDTV	720	576	1350	1080
	720	480	1620	1080
HDTV	1280	720	1920	1080
	1920	1080	1920	1080

UTILIZAREA PROIECTORULUI

Tabel de scalare WUXGA pentru 1920 x 1200 DMD (tip de ecran 16 x 10):

Notă:

- Tipul de ecran acceptat 16:10 (1920 x 1200), 16:9 (1920 x 1080).
- Atunci când tip de ecran este 16:9, formatul 16 x 10 devine indisponibil.
- Atunci când tip de ecran este 16:10, formatul 16 x 9 devine indisponibil.
- Dacă selectați opțiunea automată, atunci modul de afișare va fi modificat la rândul său.

16:10 pe ecran	480i/p	576i/p	1080i/p	720p	PC
4 x 3	Scalați la 1600 x 1200.				
16 x 9	Scalați la 1920 x 1080.				
16x10	Scalați la 1920 x 1200.				
LBX	Scalați la 1920 x 1440, apoi afișați imaginea centrală de 1920 x 1200.				
Nativa	1:1 cartografiere centrată. Nu se va efectua scalare; imaginea este afișată la o rezoluție în funcție de sursa de intrare.				
Auto	-Dacă este selectat acest format, tip de ecran va deveni automat 16:10 (1920 x 1200). -Dacă sursa este 4:3, tip de ecran va fi scalat la 1600 x 1200. -Dacă sursa este 16:9, tip de ecran va fi scalat la 1920 x 1080. -Dacă sursa este 16:10, tip de ecran va fi scalat la 1920 x 1200.				

Regulă de mapare automată pentru WUXGA (tip de ecran 16 x 10):

Auto	Rezoluție de intrare		Auto/Scalare	
	Rezoluție oriz.	Rezoluție vert.	1920	1200
4:3	640	480	1600	1200
	800	600	1600	1200
	1024	768	1600	1200
	1280	1024	1600	1200
	1400	1050	1600	1200
	1600	1200	1600	1200
Lat Laptop	1280	720	1920	1080
	1280	768	1920	1152
	1280	800	1920	1200
SDTV	720	576	1350	1080
	720	480	1620	1080
HDTV	1280	720	1920	1080
	1920	1080	1920	1080

UTILIZAREA PROIECTORULUI

Tabel de scalare WUXGA pentru 1920 x 1200 DMD (tip de ecran 16 x 9):

16:9 pe ecran	480i/p	576i/p	1080i/p	720p	PC
4 x 3	Scalați la 1440 x 1080.				
16 x 9	Scalați la 1920 x 1080.				
LBX	Scalați la 1920 x 1440, apoi afișați imaginea centrală de 1920 x 1080.				
Nativa	1:1 cartografiere centrată. Nu se va efectua scalare; imaginea este afișată la o rezoluție în funcție de sursa de intrare.				
Auto	-Dacă este selectat acest format, tip de ecran va deveni automat 16:9 (1920 x 1080). -Dacă sursa este 4:3, tip de ecran va fi scalat la 1440 x 1080. -Dacă sursa este 16:9, tip de ecran va fi scalat la 1920 x 1080. -Dacă sursa este 16:10, tipul ecranului va fi scalat la 1920 x 1200 și se va decupa zona de 1920 x 1080 pentru afișare.				

Regulă de mapare automată pentru WUXGA (tip de ecran 16 x 9):

Auto	Rezoluție de intrare		Auto/Scalare	
	Rezoluție oriz.	Rezoluție vert.	1920	1080
4:3	640	480	1440	1080
	800	600	1440	1080
	1024	768	1440	1080
	1280	1024	1440	1080
	1400	1050	1440	1080
	1600	1200	1440	1080
Lat Laptop	1280	720	1920	1080
	1280	768	1800	1080
	1280	800	1728	1080
SDTV	720	576	1350	1080
	720	480	1620	1080
HDTV	1280	720	1920	1080
	1920	1080	1920	1080

Meniul Masca de margine la afișare

Masca de margine

Utilizați această funcție pentru a elimina zgomotul de codificare video de pe marginea sursei video.

Meniul Zoom afișare

Zoom

Se utilizează pentru a mări sau a micșora o imagine pe ecranul de proiecție.

Meniul Mutare imagine de afișare

Image shift

Ajustează poziția imaginii proiectate pe orizontală (H) sau pe verticală (V).

UTILIZAREA PROIECTORULUI

Meniul Corecție distorsiuni în trapez la afișare

Trapezoid

Ajustează distorsiunea imaginii cauzată de înclinarea proiecteurului.

Meniul Dezactivare sunet audio

Mut

Utilizați această opțiune pentru a dezactiva temporar sunetul.

- **Pornit:** Alegeți „Pornit” pentru a activa opțiunea mut.
- **Oprit:** Alegeți „Oprit” pentru a dezactiva opțiunea mut.

Notă: Funcția „Mut” afectează volumul difuzoarelor interne și externe.

Meniul Volum audio

Volum

Reglați nivelul volumului.

Meniu Intrare audio

Intrare audio

Setările audio implicite sunt pe panoul lateral al proiecteurului. Utilizați această opțiune pentru a realoca Intrarea audio disponibilă la sursa de imagine selectată.

Meniu Iesire audio (Standby)

Iesire Audio (Standby)

Alegeți „Pornit” sau „Oprit” pentru a porni sau opri ieșirea audio în timp ce lampa este oprită.

Meniul Configurare proiecție

Proiecție

Selectare proiecția preferată între Față, Spate, Tavan-sus și Spate-sus.

Meniul Tip de ecran

Tip de ecran (doar pentru modelele WXGA și WUXGA)

Alegeți tip de ecran între 16:9 și 16:10.

Meniul Configurare setari lampa

Memento lampa

Selectare această funcție pentru a afișa sau a ascunde mesajul de atenționare atunci când mesajul de schimbare a lămpii este afișat. Mesajul va apărea 30 de ore înainte de înlocuirea sugerată a lămpii.

Reset lampa

Resetează contorul lămpii după înlocuirea acesteia.

UTILIZAREA PROIECTORULUI

Meniul Configurare setări filtru

Filter Usage Hours

Afișați timpul de proiecție.

Filtru optional instalat

Realizați setarea mesajului de avertizare.

- **Da:** Afișați mesajul de avertizare după 500 de ore de funcționare.

Notă: „Filter Usage Hours/Filter Reminder/Filter Reset” va apărea doar atunci când opțiunea „Filtru optional instalat” este setată la „Da”.

- **Nu:** Dezactivați mesajul de avertizare.

Filter Reminder

Selectare această funcție pentru a afișa sau a ascunde mesajul de atenționare atunci când mesajul de schimbare a filtrului este afișat. Opțiunile disponibile includ 300hr, 500hr, 800hr și 1000hr.

Filter Reset

Resetați contorul filtrului de praf după înlocuirea sau curățarea filtrului de praf.

Meniul Configurare setări alimentare

Pornire directă

Alegeți „Pornit” pentru a activa modul Pornire directă. Proiectorul va porni automat atunci când este alimentat cu c.a., fără a apăsa pe tasta „Alimentare” de pe tastatura proiectorului sau de pe telecomandă.

Pornire la detectia semnalului*

Alegeți „Pornit” pentru a activa modul Pornire la detectia semnalului. Proiectorul va porni automat atunci când este detectat un semnal, fără a apăsa pe tasta „Alimentare” de pe tastatura proiectorului sau de pe telecomandă.

Notă:

- *Dacă opțiunea „Pornire la detectia semnalului” este setată la „Pornit”, consumul de energie al proiectorului în modul standby va fi peste 3 W.*
- **Caracteristicile opționale depind în funcție de model și regiune.*

Inchidere automata (min)

Setează intervalul cronometrului pentru numărătoarea inversă. Cronometrul pentru numărătoarea inversă va începe atunci când nu este transmis niciun semnal la proiector. Proiectorul se va opri automat când s-a terminat numărătoarea inversă (în minute).

Cronometru oprire (min)

Configurați cronometru oprire.

- **Cronometru oprire (min):** Setează intervalul cronometrului pentru numărătoarea inversă. Cronometrul pentru numărătoarea inversă va începe atunci când este sau nu este transmis un semnal la proiector. Proiectorul se va opri automat când s-a terminat numărătoarea inversă (în minute).
Notă: *Cronometru oprire este reinițializat de fiecare dată când proiectorul este oprit.*
- **Funcționare continua:** Alegeți să activați sau dezactivați funcționarea continuă pentru cronometrul de oprire.

Quick Resume

Realizați setarea de reluare rapidă.

- **Pornit:** Dacă proiectorul este oprit accidental, această caracteristică permite proiectorului să fie instantaneu pornit din nou, dacă este selectată într-o perioadă de 100 de secunde.
- **Oprit:** Ventilatorul va începe răcirea sistemului după 10 secunde de la oprirea proiectorului de către utilizator.

UTILIZAREA PROIECTORULUI

Mod operare-Stby*

Realizați setarea modului de operare.

- **Activ:** Alegeți „Activ” pentru a reveni la starea de veghe normală.
- **Economic:** Alegeți „Economic” pentru a economisi disiparea energiei cu încă < 0,5 W.

Notă:

- *Dacă opțiunea opțiunea „Pornire la detectia semnalului*” este setată la „Pornit” sau opțiunea „Iesire Audio (Standby)” este setată la „Pornit”, consumul de energie al proiecteurului în modul standby va fi peste 3 W.*
- *Ventilatoarele continuă să funcționeze în starea de veghe activă dacă este activată opțiunea „Pornire la detectia semnalului”.*
- **Caracteristicile opționale depind în funcție de model și regiune.*

Alimentare USB

Realizați setarea modului de operare USB.

- **Oprit:** Alegeți „Oprit” pentru a dezactiva modul de operare USB.
- **Pornit:** Alegeți „Pornit” pentru a dezactiva modul de operare USB.
- **Auto:** Alegeți „Auto” pentru a seta automat modul de operare USB.

Wireless

Realizați setarea modului wireless.

- **Oprit:** Alegeți „Oprit” pentru a dezactiva modul wireless.
- **Pornit:** Alegeți „Pornit” pentru a dezactiva modul wireless.

Meniul Configurare securitate

Securitate

Activați această funcție pentru a solicita o parolă înainte de utilizarea proiecteurului.

Cronometru securitate

Poate fi selectată funcția timp (Luna/Zi/Ora) pentru a seta numărul de ore în care poate fi utilizat proiectorul. După trecerea acestui timp, vi se va solicita să introduceți parola din nou.

Schimbare parola

Se utilizează pentru a seta sau a modifica parola care este solicitată atunci când porniți proiectorul.

Meniul Opțiuni Setări HDMI Link

Notă:

- *Atunci când conectați dispozitivele compatibile HDMI CEC la proiector cu cabluri HDMI, le puteți controla cu aceeași stare de pornire sau de oprire utilizând funcția de control HDMI Link din meniul OSD al proiecteurului. Aceasta permite unui dispozitiv sau mai multor dispozitive dintr-un grup să pornească ori să se oprească prin intermediul funcției HDMI Link. Într-o configurație tipică, este posibil ca playerul DVD să fie conectat la proiector printr-un amplificator sau un sistem home theater.*

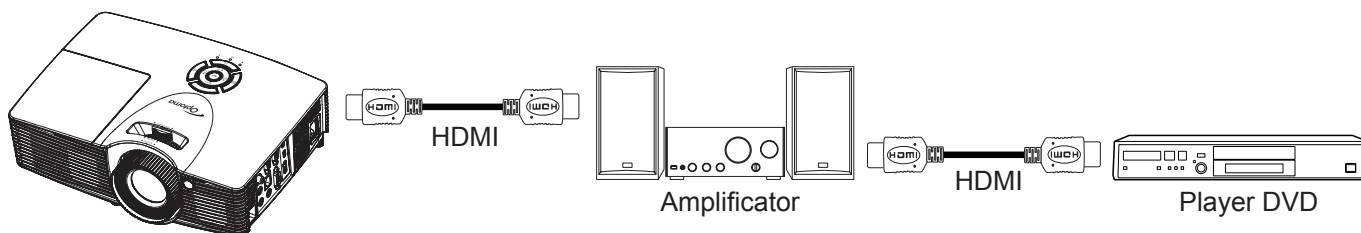

UTILIZAREA PROIECTORULUI

HDMI Link

Activați/dezactivați funcția HDMI Link. Opțiunile Inclusive TV, Power On Link și Power Off Link vor fi disponibile doar dacă setarea este „Pornit”.

Inclus TV

Setați la „Da” dacă preferați ca televizorul și proiectorul să se oprească automat în același timp. Pentru a preveni oprirea ambelor dispozitive în același timp, selectați setarea „Nu”.

Power On Link*

Alimentare CEC la comandă. Selectare dintre următoarele opțiuni:

- **Mutual:** Atât proiectorul, cât și dispozitivul CEC vor fi pornite simultan.
- **PJ -> Device:** Dispozitivul CEC va fi pornit doar după ce proiectorul este pornit.
- **Device -> PJ:** Proiectorul va fi pornit doar după ce dispozitivul CEC este activat.

Notă: *Caracteristicile opționale depind în funcție de model și regiune.

Power Off Link

Activați această funcție pentru a permite caracteristicii HDMI Link și proiectorului să se oprească automat în același timp.

Meniul Configurare mira de test

Mira de test

Selectați mira de test între raster verde, raster magenta, raster alb, alb sau dezactivați funcția (oprit).

Meniul Configurare setari telecomanda

Funcție IR

Realizați setarea funcție IR.

- **Pornit:** Alegeți „Pornit”, proiectorul poate fi acționat de telecomandă de la receptorul IR frontal sau de sus.
- **Oprit:** Alegeți „Oprit”, proiectorul poate fi acționat de telecomandă de la receptorul IR frontal sau superior. Prin selectarea „Oprit”, veți putea să reutilizați tastele de la tastatură.

Utilizator1/ Utilizator2/ Utilizator3

Alocați funcția predefinită pentru Utilizator1, Utilizator2 sau Utilizator3 între HDMI 2, Mira de test, LAN, Luminositate, Contrast, Cronometru oprire, Potrivirea culorilor, Temperatura de culoare, Gamma, Proiecție, Setari lampa, Zoom, Stop Cadru și MHL.

Meniul Configurare ID proiector

ID Proiector

Definiția ID-ului poate fi configurată de meniu (intervalul 0 - 99) și permite utilizatorilor să controleze un proiector individual prin comanda RS232.

Meniul Opțiuni de configurare

Limba

Selectare meniul OSD multilingv între engleză, germană, franceză, italiană, spaniolă, portugheză, polonă, olandeză, suedeză, norvegiană/daneză, finlandeză, greacă, chineză tradițională, chineză simplificată, japoneză, coreeană, rusă, maghiară, cehă, arabă, thailandeză, turcă, farsi, vietnameză, indoneziană, română și slovacă.

Subtitrari

Subtitrările reprezintă versiunea sub formă de text a sunetului unui program sau a altor informații afișate pe ecran. Dacă semnalul de intrare conține subtitrări, puteți să activați această caracteristică în cadrul canalelor. Opțiunile disponibile includ „Oprit”, „CC1” și „CC2”.

UTILIZAREA PROIECTORULUI

Setari Meniu

Setați poziția meniului pe ecran și configurați setările cronometrului de meniu.

- **Pozitia meniului:** Selectare poziția meniului pe ecranul de afișare.
- **Programare meniu:** Setați durata în care meniul OSD rămâne vizibil pe ecran.

Sursa intrare

Selectați sursa de intrare între HDMI 1 / MHL, HDMI 2, VGA și Video.

Input Name

Se utilizează pentru a redenumi funcția de intrare pentru identificare mai ușoară. Opțiunile disponibile includ HDMI 1 / MHL, HDMI 2, VGA și Video.

Inalta altitudine

Când este selectat „Pornit”, ventilatoarele vor crește turația. Această caracteristică este utilă la altitudini mai mari, unde aerul este rarefiat.

Display Mode Lock

Alegeți „Pornit” sau „Oprit” pentru a bloca ori a debloca ajustarea setărilor modului de afișare.

Blocare tastatura

Atunci când funcția de blocare tastatura este setată la „Pornit”, tastatura va fi blocată. Totuși, proiectorul poate fi acționat de telecomandă. Selectând „Oprit” sau apăsând tasta ← de pe tastatură timp de 7 secunde, veți putea reutiliza tastatura.

Ascunde informatia

Activați această funcție pentru a ascunde mesajul informativ.

- **Pornit:** Alegeți „Pornit” pentru a ascunde mesajul informativ.
- **Oprit:** Alegeți „Oprit” pentru a afișa mesajul „Se caută”.

Logo

Utilizați această funcție pentru a seta ecranul de pornire dorit. Dacă sunt efectuate modificări, acestea vor avea efect la următoarea pornire a proiectorului.

- **Predefinit:** Ecranul de pornire predefinit.
- **Neutru:** Logo-ul nu este afișat pe ecranul de pornire.
- **Utilizator:** Utilizați imaginea stocată din funcția „Captura logo”.

Captura logo

Utilizați această funcție pentru a afișa un ecran de culoare albastră, roșie, verde, gri, fără culoare sau cu siglă atunci când nu este disponibil niciun semnal.

Notă:

- *Pentru o captură logo reușită, asigurați-vă că imaginea nu depășește rezoluția nativă a proiectorului. În cazul în care captura logo nu este reușită, încercați să utilizați o imagine mai puțin detaliată.*
- *Această caracteristică este exclusiv pentru captura logo-urilor și nu pentru capturarea imaginilor pe scală largă.*

Culoare fundal

Utilizați această funcție pentru a afișa un ecran de culoare albastră, roșie, verde, gri, fără culoare sau cu siglă atunci când nu este disponibil niciun semnal.

Meniul Resetare tot configurare

Reset

- **Resetati display ecran:** Reveniți la setările implicite din fabrică pentru OSD.
- **Resetati de la început:** Revine la setările implicite din fabrică pentru setările meniului Configurare.

UTILIZAREA PROIECTORULUI

Meniu LAN rețea

Status rețea

Afișați starea conexiunii la rețea (numai pentru citire).

MAC Adresa

Afișați adresa MAC (numai pentru citire).

DHCP

Utilizați această opțiune pentru a activa sau dezactiva funcția DHCP.

- **Pornit:** Proiectorul va obține adresa IP în mod automat, de la rețea.
- **Oprit:** Pentru a configura manual adresa IP, Subnet Mask, Gateway și serverele DNS.

Notă: *Ieșirea din OSD va determina aplicarea automată a valorilor introduse.*

Adresa IP

Afișați adresa IP.

Subnet Mask

Afișați valoarea măștii de subrețea.

Gateway

Afișați gateway-ul implicit pentru proiectorul conectat la rețea.

DNS

Afișați numărul DNS.

Modul de utilizare a browserului web pentru a controla proiectorul

1. Comutați opțiunea DHCP la „Pornit” pe proiector pentru a permite unui server DHCP să aloce în mod automat o adresă IP.
2. Deschideți browserul web în PC și tastați adresa IP a proiectorului („Rețea > LAN > Adresa IP”).
3. Introduceți numele de utilizator și parola, apoi faceți clic pe „Conectare”.
Se deschide interfața web de configurare a proiectorului.

Notă:

- *Numele de utilizator și parola implicite sunt „admin”.*
- *Pașii din această secțiune sunt valabili pentru sistemul de operare Windows 7.*

UTILIZAREA PROIECTORULUI

Atunci când se efectuează o conexiune directă de la computer la proiector*

1. Comutați opțiunea DHCP la „Oprit” pe proiector.
2. Configurați Adresa IP, Subnet Mask, Gateway și serverele DNS pe proiector („Rețea > LAN”).
3. Deschideți pagina **Centru rețea și partajare** pe PC și alocăți aceiași parametri de rețea pe care i-ați setat pe proiector. Faceți clic pe „OK” pentru a salva parametrii.

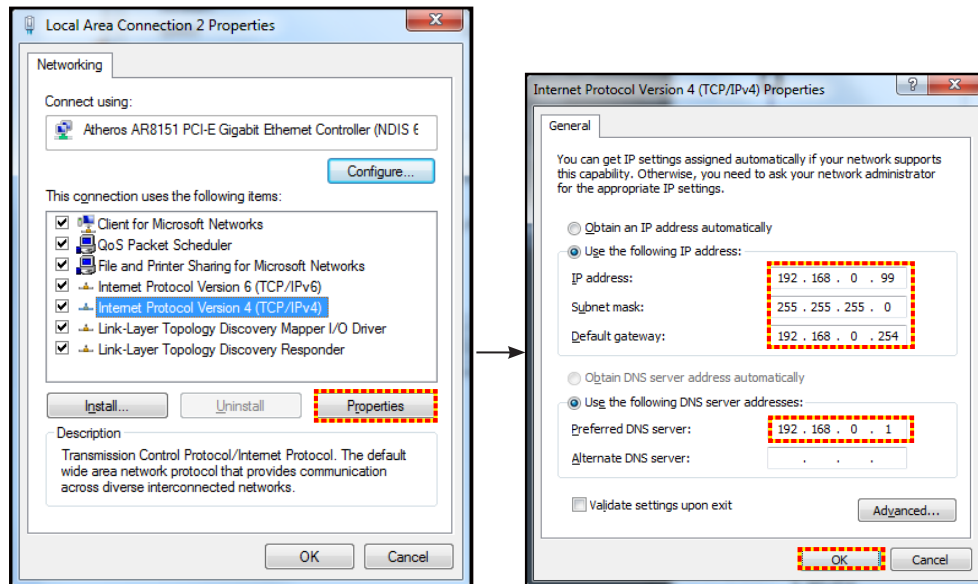

4. Deschideți browserul web pe PC și tastați în câmpul pentru URL adresa IP alocată la pasul 3. Apoi apăsați pe tasta „Enter”.

Reset

Resetați toate valorile pentru parametrii LAN.

Meniu Control rețea

Crestron

Utilizați această funcție pentru a selecta funcția de rețea (port: 41794).

Pentru mai multe informații, vizitați <http://www.crestron.com> și www.crestron.com/getroomview.

Extron

Utilizați această funcție pentru a selecta funcția de rețea (port: 2023).

PJ Link

Utilizați această funcție pentru a selecta funcția de rețea (port: 4352).

AMX Device Discovery

Utilizați această funcție pentru a selecta funcția de rețea (port: 9131).

Telnet

Utilizați această funcție pentru a selecta funcția de rețea (port: 23).

HTTP

Utilizați această funcție pentru a selecta funcția de rețea (port: 80).

UTILIZAREA PROIECTORULUI

Meniul de configurare a setărilor de control al rețelei

Funcția LAN / RJ45

Pentru simplitate și ușurință în exploatare, proiectorul oferă diverse caracteristici de lucru în rețea și de gestionare la distanță. Funcția LAN / RJ45 a proiectorului printr-o rețea, cum ar fi gestionare la distanță: Pornire/Oprire, setări pentru Luminozitate și Contrast. De asemenea, puteți vizualiza informațiile referitoare la starea proiectorului, precum: Sursă video, Amuțire sunet etc.

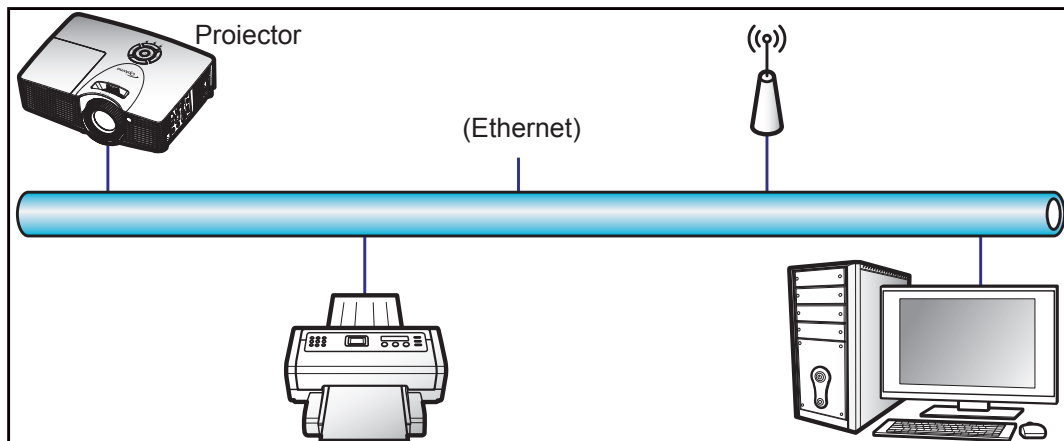

Funcții ale terminalului LAN cu fir

Acest proiector poate fi controlat utilizând un PC (laptop) sau un alt dispozitiv extern prin portul LAN / RJ45 și este compatibil cu Crestron/Extron/AMX (Device Discovery)/PJLink.

- Crestron este o marcă comercială înregistrată a Crestron Electronics, Inc. din Statele Unite.
- Extron este o marcă comercială înregistrată a Extron Electronics, Inc. din Statele Unite.
- AMX este o marcă comercială înregistrată a AMX LLC din Statele Unite.
- PJLink a depus o cerere pentru înregistrarea mărcii comerciale și a siglei în Japonia, în Statele Unite ale Americii și în alte țări prin intermediul JBMA.

Proiectorul este acceptat de comenzile specifice ale controlerului Crestron Electronics și de software-ul asociat, de exemplu, RoomView®.

<http://www.crestron.com/>

Acest proiector este compatibil pentru a accepta dispozitive Extron pentru referință.

<http://www.extron.com/>

Acest proiector este acceptat de aplicația AMX (Device Discovery).

<http://www.amx.com/>

Acest proiector acceptă toate comenzile aplicației PJLink Clasa 1 (Versiunea 1.00).

<http://pjlink.jbma.or.jp/english/>

Pentru informații mai detaliate privind diversele tipuri de dispozitive externe care pot fi conectate la portul LAN / RJ45 pentru controlul la distanță al proiectorului, precum și comenzile acceptate pentru aceste dispozitive externe, contactați direct serviciul de asistență.

UTILIZAREA PROIECTORULUI

LAN RJ45

1. Conectați un cablu RJ45 la porturile RJ45 de pe proiector și de pe PC (laptop).

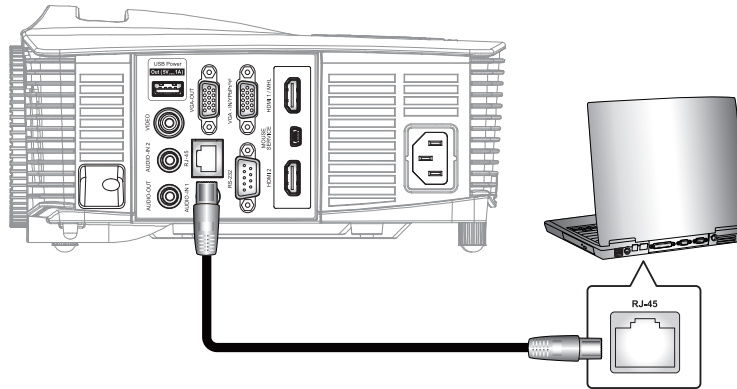

2. Pe PC (laptop), selectați **Start > Panou de control > Conexiuni în rețea**.

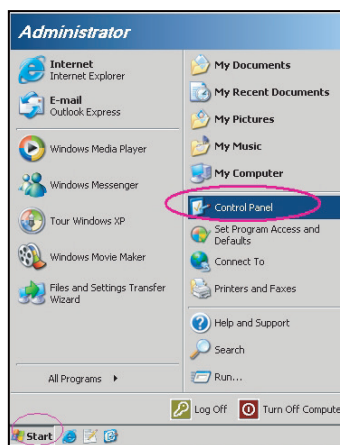

3. Faceți clic dreapta pe **Conexiune de rețea locală** și selectați **Proprietăți**.

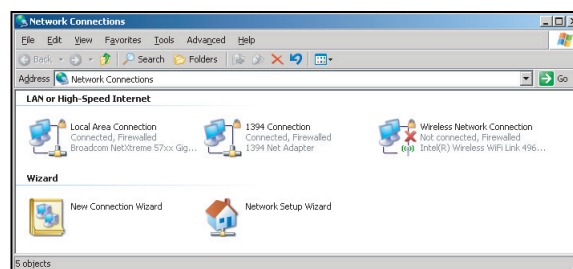

4. În fereastra **Proprietăți**, selectați fila **General** și selectați **Protocol internet (TCP / IP)**.

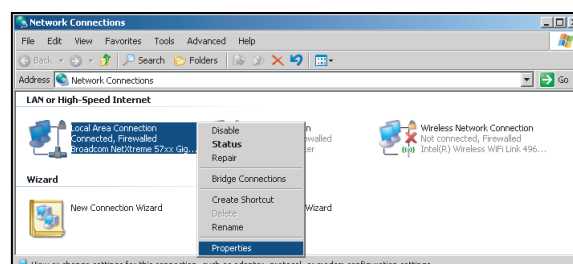

UTILIZAREA PROIECTORULUI

5. Faceți clic pe „Proprietăți”.

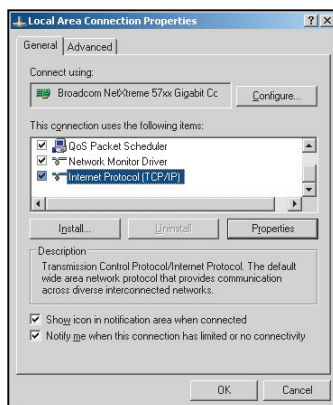

6. Introduceți adresa IP și masca subrețea, apoi apăsați pe „OK”.

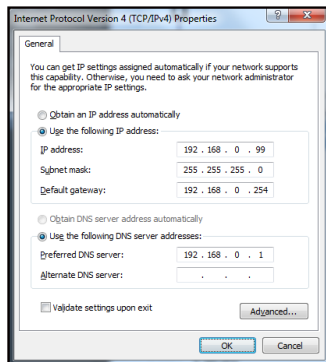

7. Apăsați pe butonul „Menu” de pe proiector.
8. Pe proiector, Deschideți **Retea > LAN**.
9. Introduceți următorii parametri de conectare:
 - DHCP: Oprit
 - Adresa IP: 192.168.0.100
 - Subnet Mask: 255.255.255.0
 - Gateway: 192.168.0.254
 - DNS: 192.168.0.1
10. Apăsați pe „Enter” pentru a confirma setările.
11. Deschideți un browser web, de exemplu, Microsoft Internet Explorer cu Adobe Flash Player 9.0 sau o versiune superioară instalată.
12. În bara de adrese, Introduceți adresa IP a proiectorului: 192.168.0.100.



UTILIZAREA PROIECTORULUI

13. Apăsați pe „Enter”.

Proiectorul este configurat pentru gestionare la distanță. Funcția LAN / RJ45 afișează următoarele:

Pagina Informații

Model: Optoma Tool Info Contact IT Help

Optoma

Projector Information

Projector Name: Optoma WXGA
Location:
Firmware Version:
MAC Address: 00:50:41:7F:D4:40
Resolution: NTSC
Lamp Hours: 3
Assigned to: Optoma Projector

Projector Status

Power Status: Power On
Source: Video
Display Mode: Cinema
Projection: Front
Brightness Mode: Bright
Error Status: 0:No Error

exit

CRESTRON connected Expansion Options

Pagina principală

Model: Optoma Tool Info Contact IT Help

Optoma

Power Vol - Mute Vol +

Sources List

VGA
Video
HDMI 1/MHL
HDMI 2

Menu Re-Sync
Left Arrow Enter Right Arrow
AV mute Source

Freeze Contrast Brightness Sharpness

CRESTRON connected Expansion Options

Pagina Instrumente

Model: Optoma Tool Info Contact IT Help

Optoma

Crestron Control

IP Address: 192.168.0.7
IP ID: 7
Port: 41794
Send

Projector

Projector Name: Optoma WXGA
Location:
Assigned to: Optoma Projector
Send

DHCP Enabled
IP Address: 192.168.0.100
Subnet Mask: 255.255.255.0
Default Gateway: 192.168.0.254
DNS Server: 192.168.0.1
Send

User Password

Enabled
New Password:
Confirm:
Send

Enabled
New Password:
Confirm:
Send

exit

CRESTRON connected Expansion Options

UTILIZAREA PROIECTORULUI

Contactați biroul de asistență IT



Funcția RS232 by Telnet

Există o modalitate alternativă de control cu comandă RS232 în proiector, denumită „RS232 by TELNET” pentru interfața LAN / RJ45.

Ghid de pornire rapidă pentru „RS232 by Telnet”

- Verificați și obțineți adresa IP în meniul OSD al proiectorului.
- Asigurați-vă că PC-ul/laptopul poate accesa pagina web a proiectorului.
- Asigurați-vă că setarea „Paravan de protecție Windows” este dezactivată în cazul filtrării funcției „TELNET” cu ajutorul PC-ului/laptopului.

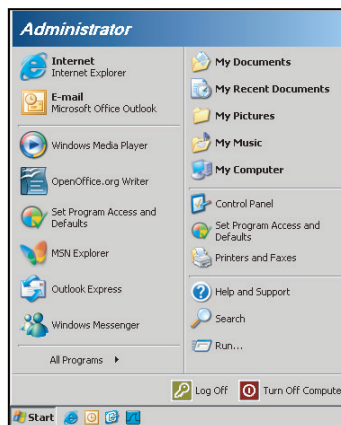

1. Selectați **Start > Toate programele.>Accesorii > Linie de comandă.**

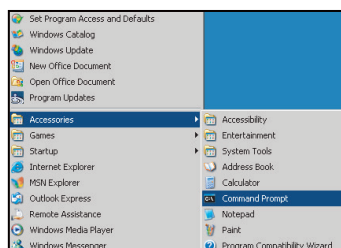

2. Introduceți formatul comenzii după cum urmează:
 - telnet ttt.xxx.yyy.zzz 23 (se apasă pe tasta „Enter”)
 - (ttt.xxx.yyy.zzz: Adresa IP a proiectorului)
3. Dacă funcția Conexiune Telnet este pregătită și utilizatorul poate introduce comanda RS232, atunci se apasă pe tasta „Enter”, iar comanda RS232 va fi funcțională.

UTILIZAREA PROIECTORULUI

Specificații pentru „RS232 by TELNET”:

1. Telnet: TCP.
2. Port Telnet: 23 (pentru mai multe detalii, contactați agentul sau echipa de servicii).
3. Utilitar Telnet: Windows „TELNET.exe” (mod consolă).
4. Deconectarea normală a controlului RS232-by-Telnet: Închidere
5. Utilitar Windows Telnet direct după ce conexiunea TELNET este pregătită.
 - Limitare 1 pentru Telnet-Control: există mai puțin de 50 de baiți pentru o sarcină de rețea succesivă pentru aplicația Telnet-Control.
 - Limitare 2 pentru Telnet-Control: există mai puțin de 26 de baiți pentru o comandă RS232 completă pentru Telnet-Control.
 - Limitare 3 pentru Telnet-Control: Întârzierea minimă pentru următoarea comandă RS232 trebuie să fie de peste 200 (ms).

Meniul Info

Vizualizați informațiile proiecteurului după cum sunt prezentate mai jos:

- Reglementare
- Numar Serial
- Sursa
- Rezolutie
- Refresh
- Mod de afisare
- Mod operare-Stby
- Ore lampa în total într-un mod setat, după cum este listat mai jos:
 - Luminozitate
 - Economic
 - Dynamic
 - Eco+
 - Total
- Status retea
- Adresa IP
- ID Proiector
- Filter Usage Hours
- Mod stralucire
- Versiune FW (Sistem, LAN, MCU)

UTILIZAREA PROIECTORULUI

Setari 3D

1. Porniți proiectorul.
2. Conectați sursa 3D. De exemplu, Blu-ray, consolă de jocuri, PC, dispozitiv de decodare 3D etc.
3. Asigurați-vă că ați introdus conținut 3D sau ați selectat canalul 3D.
4. Pentru a porni ochelarii 3D. Consultați manualul de utilizare al ochelarilor 3D pentru modul de utilizare a ochelarilor 3D.
5. Proiectorul va afișa automat conținut 3D de pe un disc Blu-ray 3D. Pentru conținut 3D printr-un dispozitiv de decodare sau un PC, va trebui să ajustați setările în meniul 3D.

Pentru conținut 3D de pe un disc Blu-ray

Conținutul 3D se va afișa automat.

- Meniu > „Afișare” > „3D” > „Mod 3D” > „DLP-Link”

Pentru conținut 3D printr-un PC sau un dispozitiv de decodare

Conținutul 3D nu se va afișa automat. În funcție de conținutul 3D, imaginea va fi afișată fie alăturat, fie sus și jos. Consultați tabelul următor.

SBS	SBS	Top and Bottom
		Top and Bottom

- Pentru imagini alăturate, selectați „SBS” în meniu. Meniu > „Afișare” > „3D” > „Format 3D” > „SBS”.
 - Pentru imagini de tip sus și jos, selectați „top and bottom” în meniu. Meniu > „Afișare” > „3D” > „Format 3D” > „Top and Bottom”.
- Dacă imaginea 3D nu se afișează corect, este posibil să fie necesar să ajustați funcția de inversare a sincronizării 3D. Activați-o dacă imaginea arată ciudat. Meniu > „Afișare” > „3D” > „Invers.Sincr.3D” > „Pornit”.

Notă: Dacă intrarea video este 2D normal, apăsați pe „3D” și comutați la „Auto”. Dacă este activ modul „SBS”, conținutul video 2D nu va fi afișat corect. Modificați înapoi la „Auto” atunci când conținutul 3D printr-un PC funcționează doar cu anumite rezoluții. Verificați compatibilitatea la pagina 56.

ÎNTREȚINERE

Înlocuirea lămpii

Proiectorul detectează automat viața lămpii. Atunci când lampa se apropie de finalul duratei de utilizare, pe ecran se va afișa un mesaj de avertizare.

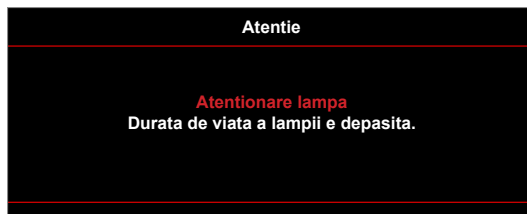

Când vedeți acest mesaj, vă rugăm să contactați distribuitorul local sau centrul de service pentru a schimba lampa cât mai curând posibil. Asigurați-vă că proiectorul a fost răcit timp de cel puțin 30 de minute înainte de a schimba lampa.



Atentie: Dacă este montat pe tavan, vă rugăm să fiți prudenți atunci când deschideți panoul de acces al lămpii. Este recomandat să purtați ochelari de protecție dacă schimbați becul atunci când este montat pe tavan. Trebuie să fiți atenți pentru a împiedica orice componente desprinse să cadă din proiector.



Atentie: Compartimentul lămpii este fierbinte! Permiteți să se răcească înainte de a schimba lampa!



Atentie: Pentru a reduce riscul de rănire, nu scăpați modulul lămpii sau atingeți becul acesteia. Dacă este scăpat, becul se poate sparge și poate cauza vătămări corporale.

ÎNTREȚINERE

Înlocuirea lămpii (continuare)

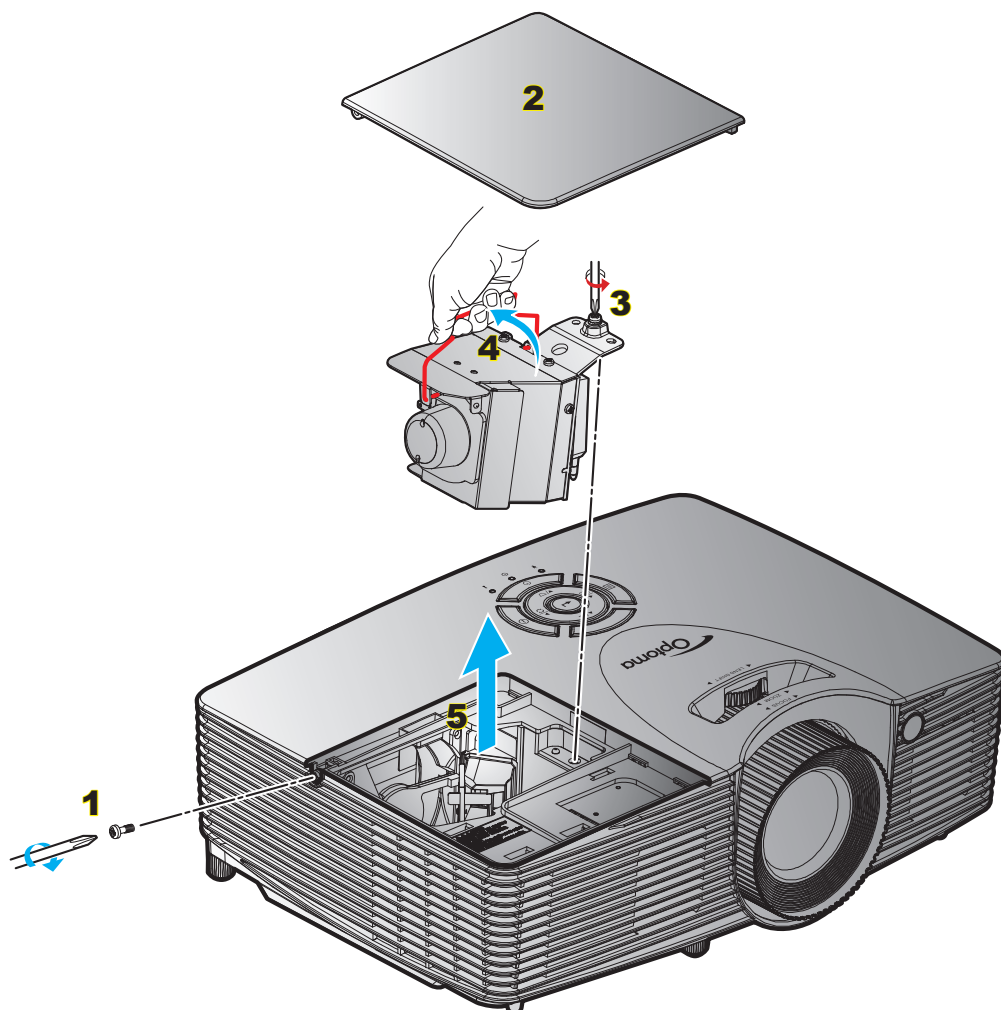

Procedură:

1. Opriți alimentarea proiectorului apăsând pe butonul „**⏻**” de pe telecomandă sau de pe tastatura proiectorului.
2. Permiteți proiectorului să se răcească timp de cel puțin 30 de minute.
3. Deconectați cablul de alimentare.
4. Deșurubați șurubul de pe capac. **1**
5. Deschideți capacul. **2**
6. Deșurubați șurubul de pe modulul lămpii. **3**
7. Ridicați de mânerul lămpii. **4**
8. Scoateți cu atenție modulul lămpii. **5**
9. Pentru a înlocui modulul lămpii, inversați pașii anteriori.
10. Porniți proiectorul și resetați contorul orelor de funcționare a lămpii.

Reset lampa: (i) Apăsați „Menu” > (ii) Selectați „Setari” > (iii) Selectați „Setari lampa” > (iv) Selectați „Reset lampa” > (v) Selectați „Da”.

ÎNTREȚINERE

Notă:

- Șurubul de pe capacul lămpii și lampa nu pot fi îndepărtate.
- Proiectorul nu poate fi pornit în cazul în care capacul lămpii nu este remontat pe proiector.
- Nu atingeți suprafața de sticlă a lămpii. Grăsimea de pe mână poate cauza spargerea lămpii. Utilizați o cârpă uscată pentru a curăța modulul lămpii, dacă acesta a fost atins accidental.

Instalarea și curățarea filtrului de praf

Instalarea filtrului de praf

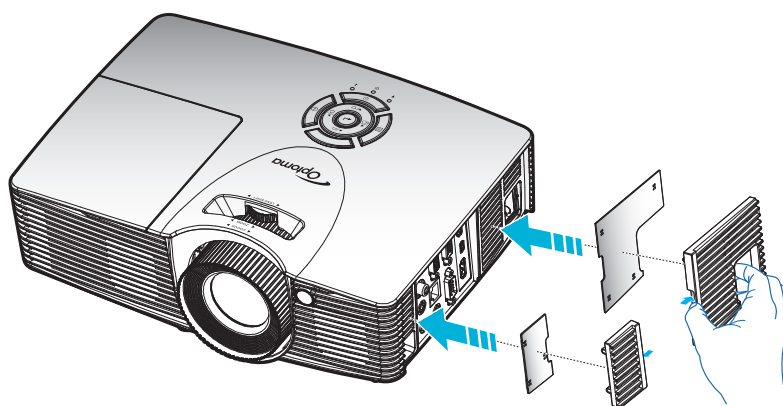

Notă: Filtrele de praf sunt obligatorii/incluse în pachet numai în anumite regiuni, în care cantitatea de praf este excesivă.

Curățarea filtrului de praf

Vă recomandăm să curățați filtrul de praf la fiecare trei luni. Curățați-l mai des dacă proiectorul este utilizat într-un mediu cu praf.

Procedură:

1. Opriți alimentarea proiectorului apăsând pe butonul „**⏻**” de pe telecomandă sau de pe tastatura proiectorului.
2. Deconectați cablul de alimentare.
3. Scoateți cu atenție filtrul de praf. **1**
4. Curățați sau înlocuiți filtrul de praf. **2**
5. Pentru a instala filtrul de praf, inversați pașii anteriori.

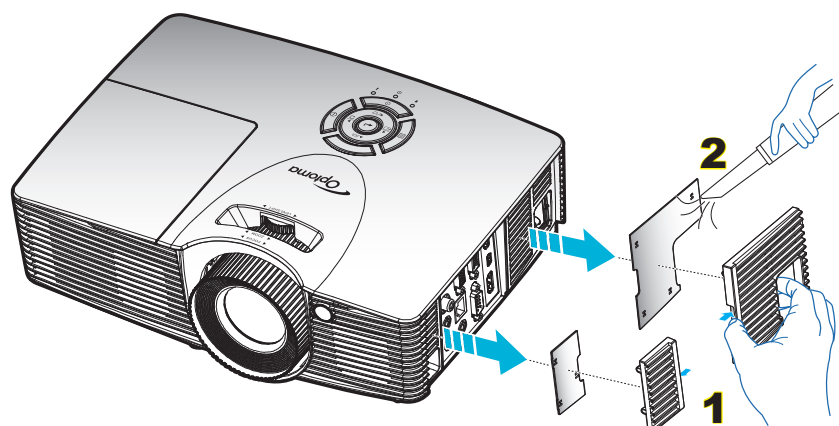

INFORMAȚII SUPLIMENTARE

Rezoluții compatibile

Compatibilitate digitală

B0/Sincronizare finalizată	B0/Sincronizare standard	B0/Sincronizare detaliată	B1/Mod video	B1/Sincronizare detaliată
720 x 400 la 70 Hz	XGA/WXGA:	Sincronizare nativă:	640 x 480p la 60 Hz	1280 x 720p la 60 Hz
640 x 480 la 60 Hz	1440 x 900 la 60 Hz	XGA:	720 x 480p la 60 Hz	1366 x 768 la 60 Hz
640 x 480 la 67 Hz	1024 x 768 la 120 Hz	1024 x 768 la 60 Hz	1280 x 720p la 60 Hz	1920 x 1080i la 50 Hz
640 x 480 la 72 Hz	1280 x 800 la 60 Hz	WXGA:	1920 x 1080i la 60 Hz	1920 x 1080p la 60 Hz
640 x 480 la 75 Hz	1280 x 1024 la 60 Hz	1280 x 800 la 60 Hz	720 (1440) x 480i la 60 Hz	1920x1200 la 60 Hz (RB)
800 x 600 la 56 Hz	1680 x 1050 la 60 Hz	1280 x 720 la 60 Hz	1920 x 1080p la 60 Hz	
800 x 600 la 60 Hz	1280 x 720 la 60 Hz	1080P:	720 x 576p la 50 Hz	
800 x 600 la 72 Hz	1280 x 720 la 120 Hz	1920 x 1080 la 60 Hz	1280 x 720p la 50 Hz	
800 x 600 la 75 Hz	1600 x 1200 la 60 Hz	WUXGA:	1920 x 1080i la 50 Hz	
832 x 624 la 75 Hz	1080P/WUXGA:	1920x1200 la 60 Hz (RB)	720 (1440) x 576i la 50 Hz	
1024 x 768 la 60 Hz	1280 x 720 la 60 Hz		1920 x 1080p la 50 Hz	
1024 x 768 la 70 Hz	1280 x 800 la 60 Hz		1920 x 1080p la 24 Hz	
1024 x 768 la 75 Hz	1280 x 1024 la 60 Hz		1920 x 1080p la 30 Hz	
1280 x 1024 la 75 Hz	1400 x 1050 la 60 Hz			
1152 x 870 la 75 Hz	1600 x 1200 la 60 Hz			
	1280 x 768 la 60 Hz			
	1440 x 900 la 60 Hz			
	1280 x 720 la 120 Hz			
	1024 x 768 la 120 Hz			

Compatibilitate analogică

B0/Sincronizare finalizată	B0/Sincronizare standard	B0/Sincronizare detaliată	B1/Mod video	B1/Sincronizare detaliată
720 x 400 la 70 Hz	XGA/WXGA:	Sincronizare nativă:		1366 x 768 la 60 Hz
640 x 480 la 60 Hz	1440 x 900 la 60 Hz	XGA:		1920 x 1080 la 60 Hz
640 x 480 la 67 Hz	1024 x 768 la 120 Hz	1024 x 768 la 60 Hz		1920x1200 la 60 Hz (RB)
640 x 480 la 72 Hz	1280 x 800 la 60 Hz	WXGA:		
640 x 480 la 75 Hz	1280 x 1024 la 60 Hz	1280 x 800 la 60 Hz		
800 x 600 la 56 Hz	1680 x 1050 la 60 Hz	1280 x 720 la 60 Hz		
800 x 600 la 60 Hz	1280 x 720 la 60 Hz	1080P:		
800 x 600 la 72 Hz	1280 x 720 la 120 Hz	1920 x 1080 la 60 Hz		
800 x 600 la 75 Hz	1600 x 1200 la 60 Hz	WUXGA:		
832 x 624 la 75 Hz	1080P/WUXGA:	1920x1200 la 60 Hz (RB)		
1024 x 768 la 60 Hz	1280 x 720 la 60 Hz			
1024 x 768 la 70 Hz	1280 x 800 la 60 Hz			
1024 x 768 la 75 Hz	1280 x 1024 la 60 Hz			
1280 x 1024 la 75 Hz	1400 x 1050 la 60 Hz			
1152 x 870 la 75 Hz	1600 x 1200 la 60 Hz			
	1280 x 728 la 60 Hz			
	1440 x 900 la 60 Hz			
	1280 x 720 la 120 Hz			
	1024 x 768 la 120 Hz			

Compatibilitate True 3D video

Rezoluție de intrare	Intrare HDMI 1.4b 3D	Sincronizare intrare		
		1280 x 720P la 50 Hz	Top-and-Bottom	
1280 x 720P la 60 Hz	Top-and-Bottom			
1280 x 720P la 50 Hz	Ambalare cadre			
1280 x 720P la 60 Hz	Ambalare cadre			
1920 x 1080i la 50 Hz	Afișare alăturată (Jumătate)			
1920 x 1080i la 60 Hz	Afișare alăturată (Jumătate)			
1920 x 1080P la 24 Hz	Top-and-Bottom			
1920 x 1080P la 24 Hz	Ambalare cadre			
Rezoluție de intrare	HDMI 1.4b	1920 x 1080i la 50 Hz	Afișare alăturată (Jumătate)	Modul SBS este activat
		1920 x 1080i la 60 Hz		
		1280 x 720P la 50 Hz		
		1280 x 720P la 60 Hz		
		800 x 600 la 60 Hz		
		1024 x 768 la 60 Hz		
		1280 x 800 la 60 Hz		
		1920 x 1080i la 50 Hz		
	1920 x 1080i la 60 Hz			
	1280 x 720P la 50 Hz			
	1280 x 720P la 60 Hz			
	800 x 600 la 60 Hz			
	1024 x 768 la 60 Hz			
	1280 x 800 la 60 Hz			
	480i	HQFS	Format 3D este Frame Sequential	

Notă:

- Dacă intrarea 3D este de 1080p la 24 Hz, dispozitivul DMD trebuie să redea la multiplu integral în mod 3D.
- Acceptă caracteristica NVIDIA 3DTV Play dacă nu există taxe pentru brevet de la Optoma. Rezoluțiile 1080i la 25 Hz și 720p la 50 Hz se vor executa la 100 Hz; alte sincronizări 3D se vor executa la 120 Hz.
- 1080i la 25 Hz și 720p la 50 Hz vor funcționa la 100 Hz; alte moduri de temporizare 3D vor funcționa la 120 Hz.

Dimensiune imagine și distanță de proiecție

(X416_C11_XGA)

Dimensiune dorită a imaginii						Distanță de proiecție (C)			
Diagonală		Lățime		Înălțime		Lat		Tele	
m	inchi	m	inchi	m	inchi	m	picioare	m	picioare
0,76	30	0,61	24	0,46	18	/	/	1,2	3,94
1,02	40	0,81	32	0,61	24	1,1	3,61	1,5	4,92
1,27	50	1,02	40	0,76	30	1,4	4,59	1,9	6,23
1,52	60	1,22	48	0,91	36	1,7	5,58	2,3	7,55
1,78	70	1,42	56	1,07	42	2,0	6,56	2,7	8,86
2,03	80	1,63	64	1,22	48	2,3	7,55	3,1	10,17
2,29	90	1,83	72	1,37	54	2,5	8,20	3,5	11,48
2,54	100	2,03	80	1,52	60	2,8	9,19	3,8	12,47
3,05	120	2,44	96	1,83	72	3,4	11,15	4,6	15,09
3,81	150	3,05	120	2,29	90	4,2	13,78	5,8	19,03
4,57	180	3,66	144	2,74	108	5,1	16,73	6,9	22,64
5,08	200	4,06	160	3,05	120	5,7	18,70	7,7	25,26
6,35	250	5,08	200	3,81	150	7,1	23,29	9,6	31,50
7,62	300	6,10	240	4,57	180	8,5	27,89	11,5	37,73

Interval deplasare lentilă					
Lentilă PJ în centru spre partea de sus a imaginii				Interval deplasare imagine	
Vertical + (max.) (A)	Vertical - (min.) (B)	(D) = (A) - (B)	Interval pe verticală la orice poziție orizontală	Orizontal + (Dreapta)	Orizontal - (Stânga)
cm	cm	cm	cm	cm	cm
52,6	44,9	7,7	N/D	0,0	0,0
70,1	59,8	10,3	N/D	0,0	0,0
87,6	74,8	12,9	N/D	0,0	0,0
105,2	89,7	15,5	N/D	0,0	0,0
122,7	104,7	18,0	N/D	0,0	0,0
140,2	119,6	20,6	N/D	0,0	0,0
157,7	134,6	23,2	N/D	0,0	0,0
175,3	149,5	25,8	N/D	0,0	0,0
210,3	179,4	30,9	N/D	0,0	0,0
262,9	224,3	38,6	N/D	0,0	0,0
315,5	269,1	46,4	N/D	0,0	0,0
350,5	299,0	51,5	N/D	0,0	0,0
438,2	373,8	64,4	N/D	0,0	0,0
525,8	448,5	77,3	N/D	0,0	0,0

Notă:

- Valorile deplasării lentilei pe verticală sunt calculate întotdeauna de la centrul lentilei de proiecție. Prin urmare, distanța de 5,4 cm (2,13 inchi) de la bază la centrul lentilei de proiecție trebuie adăugată la fiecare valoare a deplasării lentilei pe verticală.
- Raportul de zoom este de 1,4x.

(EH416_C16_1080P)

Dimensiune dorită a imaginii						Distanță de proiecție (C)			
Diagonală		Lățime		Înălțime		Lat		Tele	
m	inchi	m	inchi	m	inchi	m	picioare	m	picioare
0,91	36	0,80	31,38	0,45	17,65	1,1	3,61	1,8	5,91
1,02	40	0,89	34,86	0,5	19,6	1,2	3,94	2,0	6,56
1,27	50	1,11	43,58	0,62	24,5	1,5	4,92	2,5	8,20
1,52	60	1,33	52,29	0,75	29,4	1,9	6,23	3,0	9,84
1,78	70	1,55	61,01	0,87	34,3	2,2	7,22	3,5	11,48
2,03	80	1,77	69,73	1	39,2	2,5	8,20	4,0	13,12
2,29	90	1,99	78,44	1,12	44,1	2,8	9,19	4,5	14,76
2,54	100	2,21	87,16	1,25	49	3,1	10,17	5,0	16,40
3,05	120	2,66	104,59	1,49	58,8	3,7	12,14	6,0	19,69
3,81	150	3,32	130,74	1,87	73,5	4,6	15,09	7,4	24,28
4,57	180	3,98	156,88	2,24	88,2	5,6	18,37	8,9	29,20
5,08	200	4,43	174,32	2,49	98,1	6,2	20,34	9,9	32,48
6,35	250	5,53	217,89	3,11	122,6	7,7	25,26	/	/
7,62	300	6,64	261,47	3,74	147,1	9,3	30,51	/	/

INFORMAȚII SUPLIMENTARE

Interval deplasare lentilă					
Lentilă PJ în centru spre partea de sus a imaginii				Interval deplasare imagine	
Vertical + (max.) (A)	Vertical - (min.) (B)	Interval de deplasare pe verticală	Interval pe verticală la orice poziție orizontală	Orizontal + (Dreapta)	Orizontal - (Stânga)
cm	cm	cm	cm	cm	cm
52,0	44,3	7,7	N/D	0,0	0,0
57,8	49,3	8,5	N/D	0,0	0,0
72,2	61,6	10,7	N/D	0,0	0,0
86,7	73,9	12,8	N/D	0,0	0,0
101,1	86,2	14,9	N/D	0,0	0,0
115,6	98,5	17,0	N/D	0,0	0,0
130,0	110,8	19,2	N/D	0,0	0,0
144,5	123,2	21,3	N/D	0,0	0,0
173,3	147,8	25,6	N/D	0,0	0,0
216,7	184,7	32,0	N/D	0,0	0,0
260,0	221,7	38,3	N/D	0,0	0,0
288,9	246,3	42,6	N/D	0,0	0,0
361,1	307,9	53,2	N/D	0,0	0,0
433,4	369,5	63,9	N/D	0,0	0,0

Notă:

- Valorile deplasării lentilei pe verticală sunt calculate întotdeauna de la centrul lentilei de proiecție. Prin urmare, distanța de 5,4 cm (2,13 inchi) de la bază la centrul lentilei de proiecție trebuie adăugată la fiecare valoare a deplasării lentilei pe verticală.
- Raportul de zoom este 1,6x.

(W416_C16_WXGA)

Dimensiune dorită a imaginii						Distanță de proiecție (C)			
Diagonală		Lățime		Înălțime		Lat		Tele	
m	inchi	m	inchi	m	inchi	m	picioare	m	picioare
0,91	36	0,78	30,53	0,48	19,08	1,1	3,61	1,8	5,91
1,02	40	0,86	33,92	0,54	21,2	1,2	3,94	2,0	6,56
1,27	50	1,08	42,4	0,67	26,5	1,6	5,25	2,5	8,20
1,52	60	1,29	50,88	0,81	31,8	1,9	6,23	3,0	9,84
1,78	70	1,51	59,36	0,94	37,1	2,2	7,22	3,5	11,48
2,03	80	1,72	67,84	1,08	42,4	2,5	8,20	4,0	13,12
2,29	90	1,94	76,32	1,21	47,7	2,8	9,19	4,5	14,76
2,54	100	2,15	84,8	1,35	53	3,1	10,17	5,0	16,40
3,05	120	2,58	101,76	1,62	63,6	3,7	12,14	6,0	19,69
3,81	150	3,23	127,2	2,02	79,5	4,7	15,42	7,4	24,28
4,57	180	3,88	152,64	2,42	95,4	5,6	18,37	8,9	29,20
5,08	200	4,31	169,6	2,69	106	6,2	20,34	9,9	32,48
6,35	250	5,38	212	3,37	132,5	7,8	25,59	/	/
7,62	300	6,46	254,4	4,04	159	9,3	30,51	/	/

INFORMAȚII SUPLIMENTARE

Interval deplasare lentilă					
Lentilă PJ în centru spre partea de sus a imaginii				Interval deplasare imagine	
Vertical + (max.) (A)	Vertical - (min.) (B)	Interval de deplasare pe verticală	Interval pe verticală la orice poziție orizontală	Orizontal + (Dreapta)	Orizontal - (Stânga)
cm	cm	cm	cm	cm	cm
54,5	46,6	7,9	N/D	0,0	0,0
60,5	51,8	8,7	N/D	0,0	0,0
75,7	64,8	10,9	N/D	0,0	0,0
90,8	77,7	13,1	N/D	0,0	0,0
105,9	90,7	15,3	N/D	0,0	0,0
121,1	103,6	17,5	N/D	0,0	0,0
136,2	116,6	19,6	N/D	0,0	0,0
151,3	129,5	21,8	N/D	0,0	0,0
181,6	155,4	26,2	N/D	0,0	0,0
227,0	194,3	32,7	N/D	0,0	0,0
272,4	233,1	39,3	N/D	0,0	0,0
302,6	259,0	43,6	N/D	0,0	0,0
378,3	323,8	54,5	N/D	0,0	0,0
453,9	388,5	65,4	N/D	0,0	0,0

Notă:

- Valorile deplasării lentilei pe verticală sunt calculate întotdeauna de la centrul lentilei de proiecție. Prin urmare, distanța de 5,4 cm (2,13 inchi) de la bază la centrul lentilei de proiecție trebuie adăugată la fiecare valoare a deplasării lentilei pe verticală.
- Raportul de zoom este 1,6x.

(WU416_C16)

Dimensiune dorită a imaginii						Distanță de proiecție (C)			
Diagonală		Lățime		Înălțime		Lat		Tele	
m	inchi	m	inchi	m	inchi	m	picioare	m	picioare
0,91	36	0,78	30,53	0,48	19,08	1,1	3,61	1,7	5,58
1,02	40	0,86	33,92	0,54	21,2	1,2	3,94	1,9	6,23
1,27	50	1,08	42,4	0,67	26,5	1,5	4,92	2,4	7,87
1,52	60	1,29	50,88	0,81	31,8	1,8	5,91	2,9	9,51
1,78	70	1,51	59,36	0,94	37,1	2,1	6,89	3,4	11,15
2,03	80	1,72	67,84	1,08	42,4	2,4	7,87	3,8	12,47
2,29	90	1,94	76,32	1,21	47,7	2,7	8,86	4,3	14,11
2,54	100	2,15	84,8	1,35	53	3,0	9,84	4,8	15,75
3,05	120	2,58	101,76	1,62	63,6	3,6	11,81	5,7	18,70
3,81	150	3,23	127,2	2,02	79,5	4,5	14,76	7,2	23,62
4,57	180	3,88	152,64	2,42	95,4	5,4	17,72	8,6	28,22
5,08	200	4,31	169,6	2,69	106	6,0	19,69	9,6	31,50
6,35	250	5,38	212	3,37	132,5	7,5	24,61	/	/
7,62	300	6,46	254,4	4,04	159	9,0	29,53	/	/

INFORMAȚII SUPLIMENTARE

Interval deplasare lentilă					
Lentilă PJ în centru spre partea de sus a imaginii				Interval deplasare imagine	
Vertical + (max.) (A)	Vertical - (min.) (B)	Interval de deplasare pe verticală	Interval pe verticală la orice poziție orizontală	Orizontal + (Dreapta)	Orizontal - (Stânga)
cm	cm	cm	cm	cm	cm
53,0	45,6	7,5	N/D	0,0	0,0
58,9	50,6	8,3	N/D	0,0	0,0
73,6	63,3	10,4	N/D	0,0	0,0
88,4	75,9	12,4	N/D	0,0	0,0
103,1	88,6	14,5	N/D	0,0	0,0
117,8	101,2	16,6	N/D	0,0	0,0
132,6	113,9	18,7	N/D	0,0	0,0
147,3	126,5	20,7	N/D	0,0	0,0
176,7	151,9	24,9	N/D	0,0	0,0
220,9	189,8	31,1	N/D	0,0	0,0
265,1	227,8	37,3	N/D	0,0	0,0
294,6	253,1	41,5	N/D	0,0	0,0
368,2	316,4	51,8	N/D	0,0	0,0
441,8	379,6	62,2	N/D	0,0	0,0

Notă:

- Valorile deplasării lentilei pe verticală sunt calculate întotdeauna de la centrul lentilei de proiecție. Prin urmare, distanța de 5,4 cm (2,13 inchi) de la bază la centrul lentilei de proiecție trebuie adăugată la fiecare valoare a deplasării lentilei pe verticală.
- Raportul de zoom este 1,6x.

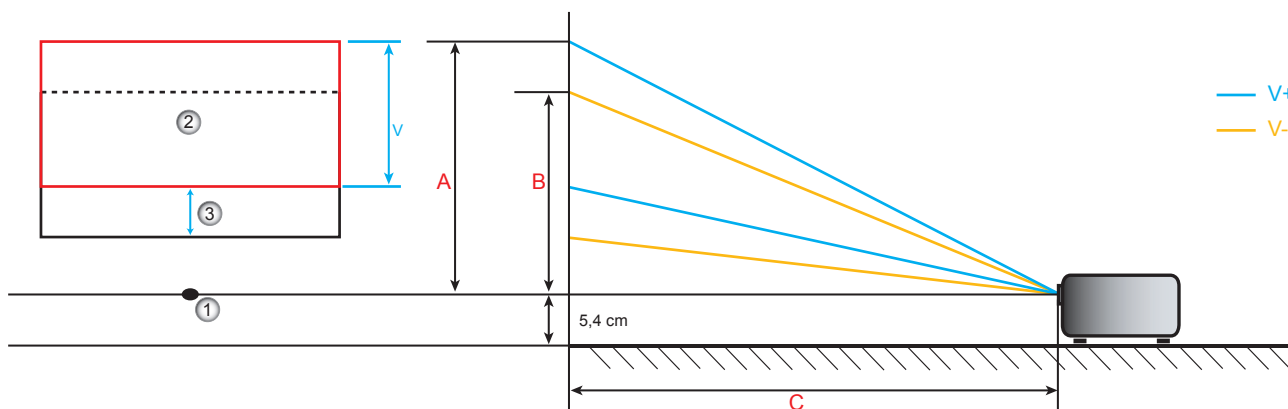

1. Centrul lentilei de proiecție.
2. Imagine proiectată în timp ce deplasarea lentilei este în poziție maximă
3. Interval deplasare pe verticală: 10 % V

INFORMAȚII SUPLIMENTARE

Dimensiunile proiecteurului și instalarea cu montare pe tavan

1. Pentru a preveni deteriorarea proiecteurului, vă rugăm să utilizați o placă de montare pe tavan Optoma.
2. Dacă doriți să utilizați un kit de montare pe tavan de la o parte terță, vă rugăm să vă asigurați că șuruburile utilizate la atașarea unei plăci de montare la proiector corespund următoarelor specificații:
 - Tipul șurubului: M4*3
 - Lungimea minimă a șurubului: 10 mm

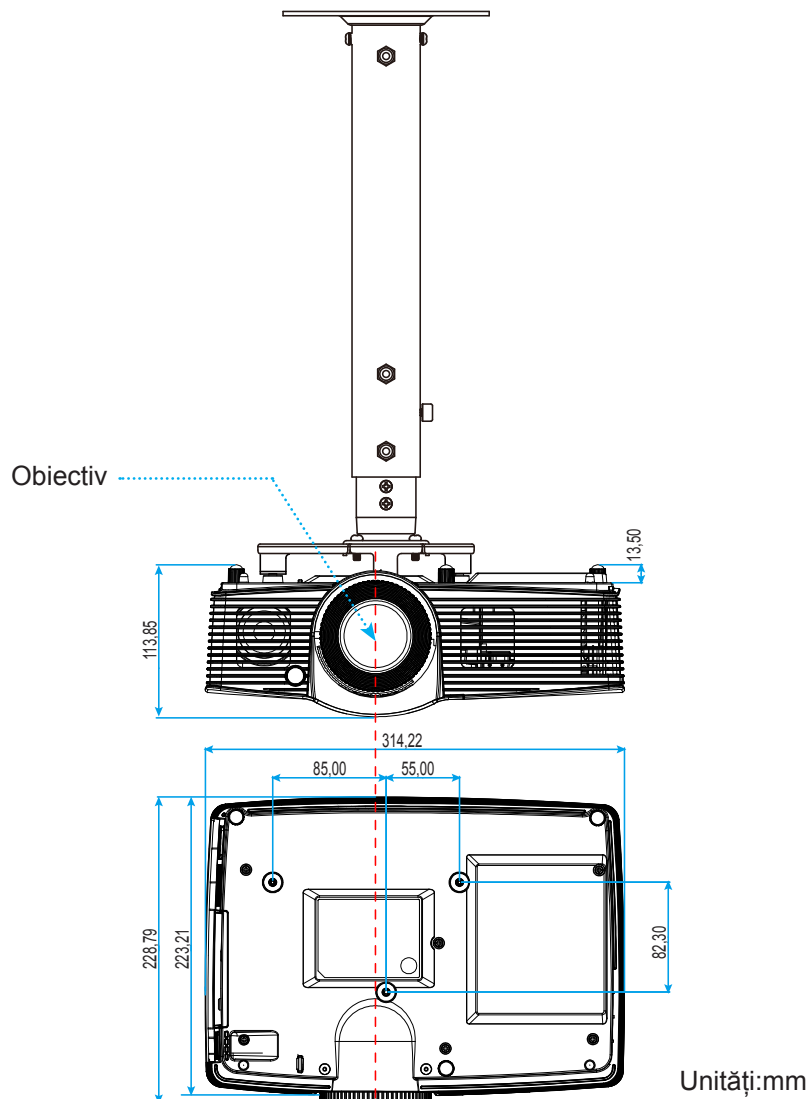

Notă: Vă rugăm să rețineți că daunele rezultate din instalarea incorectă vor duce la anularea garanției.



Atentie:

- Dacă achiziționați o placă de montare pe tavan de la altă companie, asigurați-vă că utilizați dimensiunea corectă a șurubului. Dimensiunea șurubului va varia în funcție de grosimea plăcii de montare.
- Asigurați-vă că mențineți un spațiu de cel puțin 10 cm dintre tavan și partea de jos a proiecteurului.
- Evitați instalarea proiecteurului lângă o sursă de căldură.





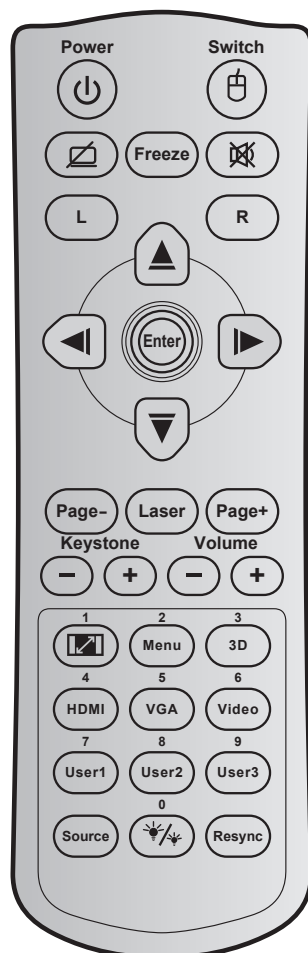

INFORMAȚII SUPLIMENTARE

Coduri telecomandă IR



Tastă	Cod tastă	Definiție tastă de imprimare	Descriere	
Pornirea		81	Power on/off	Apăsați pentru a porni/opri proiectorul.
Comutare		3E	Switch	Porniți pentru a activa/dezactiva mouse-ul USB.
Afișare ecran gol/Dezactivare sunet		8A		Apăsați pentru a ascunde/reafișa imaginea de pe ecran și pentru a dezactiva/activa sunetul.
Stop Cadru		8B	Freeze	Apăsați pentru a îngheța imaginea proiectată.
Mut		92		Apăsați pentru opri/porni provizoriu sunetul.
Clic stânga mouse	L	CB	L	Utilizați pentru a efectua funcția de clic stânga cu mouse-ul.
Clic dreapta mouse	R	CC	R	Utilizați pentru a efectua funcția de clic dreapta cu mouse-ul.
Patrutaste de selectare direcționale		C6	Săgeată în sus	Utilizați ▲ ▼ ◀ ▶ pentru a selecta elemente sau a face ajustări în selecția dumneavoastră.
		C8	Săgeată la stânga	
		C9	Săgeată la dreapta	
		C7	Săgeată în jos	

INFORMAȚII SUPLIMENTARE

Tastă		Cod tastă	Definiție tastă de imprimare	Descriere
Introd.		C5	Enter	Confirmați selecția elementului.
		CA	Enter	
Paginii -		C2	Page -	Apăsați pentru a vă deplasa în jos în cadrul paginii.
Laser		N/D	Laser	Utilizați pe post de indicator cu laser.
Paginii +		C1	Page +	Apăsați pentru a vă deplasa în sus în cadrul paginii.
Trapezoid		85	Keystone+	Apăsați pentru a ajusta distorsiunea imaginii cauzată de înclinarea proiecteurului.
		84	Keystone-	
Volum		8C	Volume +	Apăsați pentru a mări/micșora volumul.
		8F	Volume -	
Aspect ratio / 1		98	 / 1	<ul style="list-style-type: none"> Apăsați pentru a modifica raportul de aspect pentru imaginea afișată. Utilizați ca cifra „1” de pe tastatura numerică.
Menu/2		88	Menu/2	<ul style="list-style-type: none"> Apăsați pentru a afișa sau ieși din meniurile afișate pe ecran pentru proiector. Utilizați ca cifra „2” de pe tastatura numerică.
3D/3		93	3D/3	<ul style="list-style-type: none"> Apăsați pentru a selecta manual un mod 3D care se potrivește cu conținutul 3D. Utilizați ca cifra „3” de pe tastatura numerică.
HDMI/4		86	HDMI/4	<ul style="list-style-type: none"> Apăsați pentru a alege sursa HDMI. Utilizați ca cifra „4” de pe tastatura numerică.
VGA/5		D0	VGA/5	<ul style="list-style-type: none"> Apăsați pentru a alege sursa VGA. Utilizați ca cifra „5” de pe tastatura numerică.
Video/6		D1	Video/6	<ul style="list-style-type: none"> Apăsați pentru a alege sursa video compozit. Utilizați ca cifra „6” de pe tastatura numerică.
Utilizator 1/7; Utilizator 2/8; Utilizator 3/9		D2	User 1/7	<ul style="list-style-type: none"> Taste definite de utilizator. Consultați pagina 41 pentru configurare. Utilizați cifrele „7”, „8” și respectiv „9” de pe tastatura numerică.
		D3	User 2/8	
		D4	User 3/9	
Sursa		C3	Source	Apăsați pentru a selecta un semnal de intrare.
Mod stralucire / 0		96	 / 0	<ul style="list-style-type: none"> Apăsați pentru a regla în mod automat luminozitatea imaginii, pentru a oferi performanță optimă a contrastului. Utilizați ca cifra „0” de pe tastatura numerică.
Resincronizare		C4	Re-Sync	Apăsați pentru a sincroniza în mod automat proiectorul la sursa de intrare.

INFORMAȚII SUPLIMENTARE

Utilizarea butonului Informații

Funcția Informații asigură configurare și funcționare ușoară. Apăsați pe butonul ⓘ de pe tastatură pentru a deschide meniul Informații.

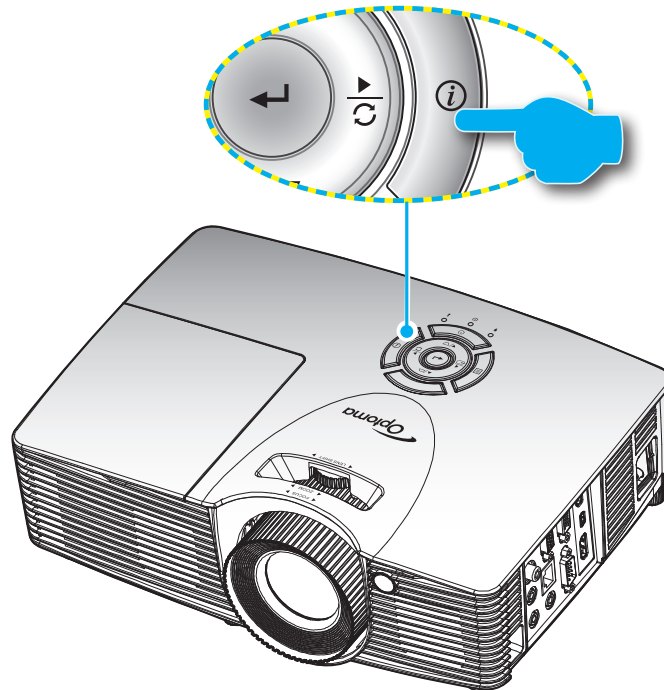







Depanare

Dacă aveți o problemă cu proiectorul, vă rugăm să consultați următoarele informații. Dacă o problemă persistă, vă rugăm să contactați distribuitorul local sau centrul de service.



Probleme de imagine

- ❓ *Nu se afiseaza nimic.*
- Asigurați-vă că toate cablurile și conexiunile electrice sunt corect conectate după cum este descris în secțiunea „Instalare”.
 - Asigurați-vă că pinii conectorilor nu sunt îndoiți sau rupți.
 - Verificati daca lampa a fost instalata corect. Consultați secțiunea „Înlocuirea lămpii”.
 - Asigurați-vă că funcția „Mut AV” este oprită.
- ❓ *Imaginea este înafara focalizării*
- Ajustați inelul de focalizare de pe obiectivul proiectorului.
 - Asigurați-vă că ecranul de proiecție este la distanța necesară față de proiector. (Consultați paginile 56-60).

INFORMAȚII SUPLIMENTARE

-  *Imaginea este întinsă atunci când se afișează titlul DVD 16:9*
- Când redați DVD anamorfic sau DVD 16:9, proiectorul va afișa cea mai bună imagine în format 16:9 pe partea proiectorului.
 - Dacă redați titlul DVD în format LBX, vă rugăm să modificați formatul la LBX în OSD-ul proiectorului.
 - Dacă redați titlul DVD în format 4:3, vă rugăm să modificați formatul la 4:3 în OSD-ul proiectorului.
 - Vă rugăm să setați formatul de afișare ca tip raport de aspect 16:9 (lat) în player-ul DVD.
-  *Imaginea este prea mica sau prea mare*
- Ajustați mărirea cu ajutorul inelului Zoom situat deasupra proiectorului.
 - Mutati proiectorul mai aproape sau mai departe de ecran.
 - Apăsăți butonul „Menu” de pe panoul proiectorului, mergeți la „Afișare-->Aspect Ratio”. Încercați diferite setări.
-  *Imaginea are marginile înclinate:*
- Dacă este posibil, re poziționați proiectorul astfel încât să fie centrat pe ecran și sub limita de jos a acestuia.
 - Utilizați „Afișare-->Trapezoid” din OSD pentru a face o ajustare.
-  *Imaginea este inversată*
- Selectare „Setari-->Proiectie” din OSD și ajustați direcția de proiecție.
-  *Imagine dublă neclară*
- Apăsăți butonul „3D” și comutați la „Oprit” pentru a evita ca imaginea 2D normală să fie o imagine dublă neclară.
-  *Două imagini, format de afișare alăturată*
- Apăsăți butonul „3D” și comutați la „SBS” pentru semnal de intrare HDMI 1.3 2D 1080i cu afișare alăturată.
-  *Imaginea nu este afișat în 3D*
- Verificați dacă bateria ochelarilor 3D este descărcată.
 - Verificați dacă ochelarii 3D sunt porniți.
 - Atunci când semnalul de intrare este HDMI 1.3 2D (afișare alăturată 1080i jumătate), apăsați butonul „3D” și comutați la „SBS”.

Alte probleme

-  *Proiectorul nu mai răspunde la niciun control*
- Dacă este posibil, opriți proiectorul, apoi deconectați cablul de alimentare și așteptați cel puțin 20 de secunde înainte de a reconecta alimentarea.
-  *Lampa se arde sau pocnește*
- Când lampa ajunge la sfârșitul duratei sale de viață, se va arde și poate pocni puternic. Dacă se întâmplă acest lucru, proiectorul nu va porni până când modulul lămpii nu este înlocuit. Pentru a înlocui lampa, urmați procedurile din secțiunea „Înlocuirea lămpii” de la paginile 53-54.

INFORMAȚII SUPLIMENTARE

Probleme cu telecomanda

-  Dacă telecomanda nu funcționează
- Verificați ca unghiul de operare al telecomenzii să se încadreze în limitele de $\pm 15^\circ$ pe orizontală și de $\pm 10^\circ$ pe verticală față de receptoarele IR de pe proiector.
 - Asigurați-vă că nu există obstrucții între telecomandă și proiector. Apropiati-vă la 7 m de proiector.
 - Asigurați-vă că bateriile sunt introduse corect.
 - Înlocuiți bateriile dacă sunt descărcate.





















Indicator de atenționare

Atunci când indicatorii de avertizare (a se vedea mai jos) se aprind sau iluminează intermitent, proiectorul se va închide automat:

- Indicatorul LED „LAMPĂ” este aprins roșu și, dacă este „Pornit/Standby”, indicatorul iluminează intermitent galben.
- Indicatorul LED „TEMP” este aprins roșu și, dacă este „Pornit/Standby”, indicatorul iluminează intermitent galben. Aceasta indică faptul că proiectorul s-a supraîncălzit. În condiții normale, proiectorul poate fi pornit din nou.
- Indicatorul LED „TEMP” clipește roșu și dacă este „Pornire/Standby”, indicatorul clipește galben.

Deconectați cablul de alimentare de la proiector, așteptați 30 de secunde și încercați din nou. Dacă indicatorul de avertizare se aprinde sau iluminează intermitent, contactați cel mai apropiat centru de servicii pentru asistență.

Mesaje transmise prin indicatorii LED

Mesaj	  LED-ul Power	  LED-ul Power	  LED Temperatură	  LED Lampă
	(Rosu)	(Verde sau albastru)	(Rosu)	(Rosu)
Stare Standby (Cablul de alimentare de intrare)	Lumină continuă			
Pornire (încălzire)		Strălucire (oprit 0,5 sec/pornit 0,5 sec)		
Pornire și iluminare lampă		Lumină continuă		
Oprire (răcire)		Strălucire (oprit 0,5 sec/iluminare 0,5 sec). Revine la lumina roșie constantă atunci când se oprește ventilatorul de răcire.		
Quick Resume (100 sec)		Strălucire (stins 0,25 s/iluminare 0,25 s)		
Eroare (temperatură excesivă)	Strălucire			
Eroare (Eroare vent.)	Strălucire		Strălucire	
Eroare (defect lampă)	Strălucire			

- Oprire:

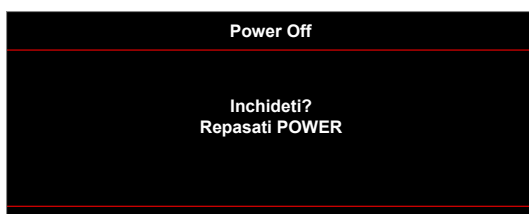

INFORMAȚII SUPLIMENTARE

- Atentionare lampa:

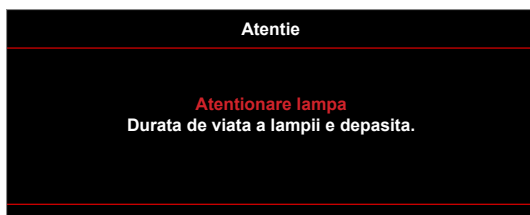

- Atentionare temperatura:

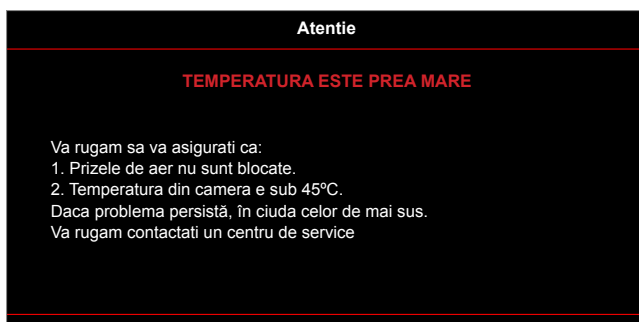

- Eșuare ventilator:



- Domeniu de afișare depășit:

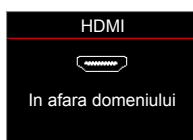

- Avertisment de oprire:

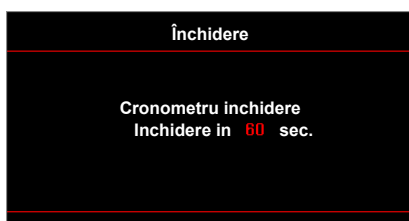

- Alarma cronometru securitate:

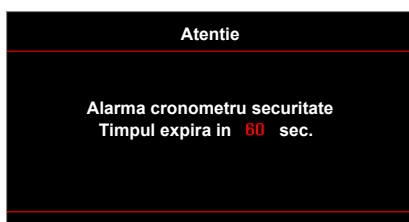

INFORMAȚII SUPLIMENTARE

Specificații

Optică	Descriere
Rezoluție maximă	- Până la UXGA, 1600 x 1200, 60 Hz WUXGA pentru WXGA 16:10 - 1920 x 1200 la 60 Hz acceptată doar pentru RB (pâlpâire redusă)
Obiectiv	- Zoom manual și focalizare manuală
Lampă	- În Mod stralucitor (mod Normal) 3000 de ore standard la 260 W, 50 % rată de supraviețuire - În mod STD (mod Eco) 5000 de ore în mod tipic la 220 W, 50 % rată de supraviețuire - În ImageCare (mod Normal) 5500 de ore în mod tipic la 260 W, 50 % rată de supraviețuire - În ImageCare (mod Eco) 7000 de ore în md tipic la 220 W, 50 % rată de supraviețuire
Dimensiune imagine (diagonală)	Format XGA: - 40,47”~300,3” (interval de focalizare cu optimizare la o dimensiune a imaginii de 60”) Format WXGA: - 25,66”~301,15” Format 1080p: - 26,2”~301,1” Format WUXGA: - 26,94”~302,9” (interval de focalizare cu optimizare la o dimensiune a imaginii de 60”)
Distanță de proiecție	Format XGA: - 1,3 m~7,1 m (interval de focalizare cu distanță de proiectare la 1,42 m optimizată) Format WXGA: - 1,3 m~9,6 m (interval de focalizare cu distanță de proiectare la 1,913 m optimizată) Format 1080p: - 1,3 m~9,4 m (interval de focalizare cu distanță de proiectare la 1,873 m optimizată) Format WUXGA: - 1,30 m~9,2 m (interval de focalizare cu distanță de proiectare la 1,822 m optimizată)

Partea electrică	Descriere
Intrări	- HDMI 1.4a - HDMI 1.4a + MHL (v2.2) - VGA (YPbPr/RGB/wireless) - Audio 3,5 mm *2 - Video compozit
Ieșiri	- VGA - Audio 3,5mm - Alimentare USB-A
Control	- RS232 - Servicii/mouse USB - RJ-45

INFORMAȚII SUPLIMENTARE

Partea electrică	Descriere
Reproducere culori	1073,4 milioane de culori
Frecvență scanare	- Frecvență de scanare orizontală: 15,375~91,146 K Hz - Frecvență de scanare verticală: 24 ~ 85 Hz (120 Hz pentru proiector cu caracteristica 3D)
Difuzoare integrate	Da, 10 W
Cerințe de alimentare	100 - 240V ±10 50/60 Hz
Curent de intrare	2,5-1,0 A

Partea mecanică	Descriere
Orientarea instalării	Masă/față, masă/spate, tavan/față, tavan/spate
Dimensiuni	- 314 mm (L) x 223,8 mm (A) x 100,35 mm (Î) (fără picioare) - 314 mm (L) x 223,8 mm (A) x 113,85 mm (Î) (cu picioare)
Greutate	< 3,1 kg
Condiții de mediu	În stare de funcționare: 5 ~ 40 °C, umiditate între 10 % și 85 % (fără condens)

Notă: Toate specificațiile pot fi modificate fără o notificare prealabilă.

INFORMAȚII SUPLIMENTARE

Oficiile globale Optoma

Pentru servicii sau asistență vă rugăm să contactați oficiul local.



SUA

3178 Laurelview Ct.
Fremont, CA 94538, USA
www.optomausa.com

 888-289-6786
 510-897-8601
 services@optoma.com



Canada

3178 Laurelview Ct.
Fremont, CA 94538, USA
www.optomausa.com

 888-289-6786
 510-897-8601
 services@optoma.com

America Latină

3178 Laurelview Ct.
Fremont, CA 94538, USA
www.optomausa.com

 888-289-6786
 510-897-8601
 services@optoma.com



Europa

42 Caxton Way, The Watford Business Park
Watford, Hertfordshire,
WD18 8QZ, UK
www.optoma.eu
Tel service: +44 (0)1923 691865

 +44 (0) 1923 691 800
 +44 (0) 1923 691 888
 service@tsc-europe.com



Benelux BV

Randstad 22-123
1316 BW Almere
Țările de Jos
www.optoma.nl

 +31 (0) 36 820 0252
 +31 (0) 36 548 9052



Franța

Bâtiment E
81-83 avenue Edouard Vaillant
92100 Boulogne Billancourt, France

 +33 1 41 46 12 20
 +33 1 41 46 94 35
 savoptoma@optoma.fr



Spania

C/ José Hierro,36 Of. 1C
28522 Rivas VaciaMadrid,
Spania

 +34 91 499 06 06
 +34 91 670 08 32



Germania

Wiesenstrasse 21 W
D40549 Düsseldorf,
Germany

 +49 (0) 211 506 6670
 +49 (0) 211 506 66799
 info@optoma.de

Scandinavia



Lerpeveien 25
3040 Drammen
Norway

 +47 32 98 89 90
 +47 32 98 89 99
 info@optoma.no

PO.BOX 9515
3038 Drammen
Norvegia

Coreea

WOOMI TECH.CO.,LTD.
4F, Minu Bldg.33-14, Kangnam-Ku,
Seul,135-815, COREEA
korea.optoma.com

 +82+2+34430004
 +82+2+34430005



Japonia

東京都足立区綾瀬3-25-18
株式会社オーエス
コンタクトセンター:0120-380-495

 info@os-worldwide.com
www.os-worldwide.com



Taiwan

12F., No.213, Sec. 3, Beixin Rd.,
Xindian Dist., New Taipei City 231,
Taiwan, R.O.C.
www.optoma.com.tw

 +886-2-8911-8600
 +886-2-8911-6550
 services@optoma.com.tw
asia.optoma.com



Hong Kong

Unit A, 27/F Dragon Centre,
79 Wing Hong Street,
Cheung Sha Wan,
Kowloon, Hong Kong

 +852-2396-8968
 +852-2370-1222
www.optoma.com.hk

China

5F, No. 1205, Kaixuan Rd.,
Changning District
Shanghai, 200052, China

 +86-21-62947376
 +86-21-62947375
www.optoma.com.cn

