

# DLP®-projektor

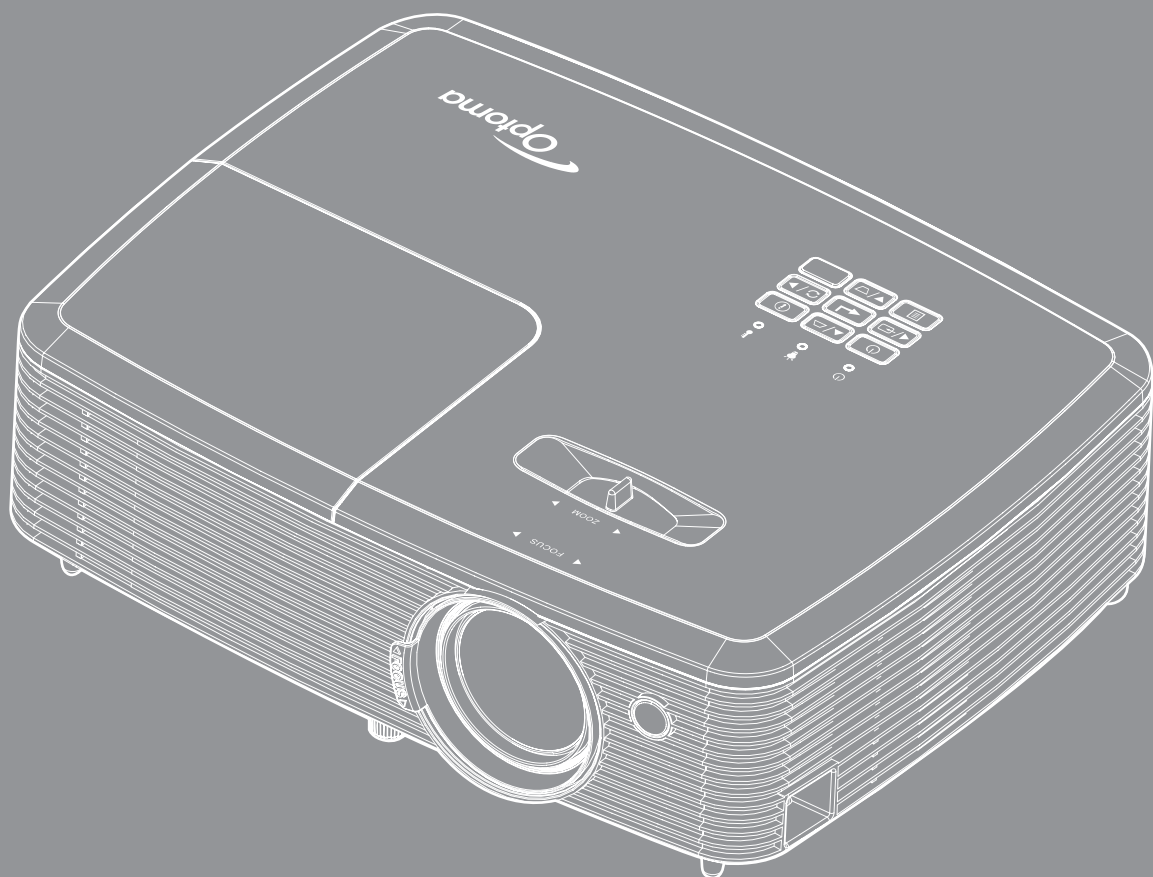

# INNHALDSFORTEGNELSE

<b>SIKKERHET</b> .....	<b>4</b>
<i>Viktige sikkerhetsanvisninger</i> .....	4
<i>Sikkerhetsinformasjon for 3D</i> .....	5
<i>Opphavsrett</i> .....	6
<i>Fraskrivelse av ansvar</i> .....	6
<i>Vedkjennelse av varemerker</i> .....	6
<i>FCC</i> .....	7
<i>Overensstemmelseserklæring for EU-land</i> .....	7
<i>WEEE</i> .....	7
<b>INTRODUKSJON</b> .....	<b>8</b>
<i>Innholdet i pakken</i> .....	8
<i>Standard tilbehør</i> .....	8
<i>Ekstraustyr</i> .....	8
<i>Produktoversikt</i> .....	9
<i>Tilkoblinger</i> .....	10
<i>Tastatur</i> .....	12
<i>Fjernkontroll 1</i> .....	13
<i>Fjernkontroll 2</i> .....	14
<b>OPPSETT OG MONTERING</b> .....	<b>15</b>
<i>Montere projektoren</i> .....	15
<i>Justere det projiserte bildet</i> .....	19
<b>BRUKE PROJEKTOREN</b> .....	<b>22</b>
<i>Skru av/på projektoren</i> .....	22
<i>Velge en inngangskilde</i> .....	23
<i>Menynavigering og funksjoner</i> .....	24
<i>OSD-menytre (type 1)</i> .....	25
<i>OSD-menytre (type 2)</i> .....	33
<i>Skjerm Image Settings-meny</i> .....	42
<i>SKJERM 3D-meny</i> .....	44
<i>Skjerm Aspect Ratio-meny</i> .....	44
<i>Skjerm Kantmaske-meny</i> .....	48
<i>Skjerm Zoom-meny</i> .....	48
<i>Skjerm Image Shift-meny</i> .....	48
<i>Skjerm Keystone-meny</i> .....	48
<i>Lyd Demp-meny</i> .....	49
<i>Lyd Volum-meny</i> .....	49
<i>Lyd lydinnangsmeny (type 2)</i> .....	49
<i>OPPSETT Projeksjon-meny</i> .....	49
<i>OPPSETT Skjermtype-meny</i> .....	49
<i>OPPSETT Lampeinnstillinger-meny</i> .....	49

OPPSETT Filter Settings-meny.....	50
OPPSETT Power Settings-meny.....	50
OPPSETT Sikkerhet-meny.....	51
OPPSETT HDMI Link Settings-meny.....	51
OPPSETT Testmønster-meny.....	52
OPPSETT Fjernkontrollsinnstilling-meny .....	52
OPPSETT Projektor ID-meny.....	52
OPPSETT Alternativer-meny.....	52
Setup : Reset-meny.....	53
Nettverk LAN-meny.....	54
Nettverkskontroll-meny.....	55
OPPSETT Nettverk Control Settings-meny.....	56
Info-meny (type 1) .....	61
Info-meny (type 2) .....	61



## **VEDLIKEHOLD ..... 62**

Bytte lampe.....	62
Installerere og rengjøre støvfilterene.....	64

## **EKSTRA INFORMASJON ..... 65**

Støttede oppløsninger.....	65
Bildestørrelse og projiseringsavstand.....	68
Projektormål og takmontering.....	72
IR-fjernkontroll 1 koder .....	73
IR-fjernkontroll 2 koder .....	75
Feilsøking.....	77
Advarselsindikator .....	78
Spesifikasjoner .....	81
Optomas kontorer globalt .....	82

# SIKKERHET

	Pilen som er formet som et lyn i en likesidet trekant er ment for å varsle brukeren om uisolert "farlig spenning" inne i apparatet som kan være så sterk at den representerer en risiko for elektrisk støt.
	Utropstegnet inne i den likesidede trekanten er der for å minne brukeren om at det foreligger viktige bruks- og vedlikeholdsinstruksjoner (servicing) i dokumentasjonen som fulgte med utstyret.

Vennligst rett deg etter alle advarsler, sikkerhetstiltak og vedlikeholdsråd i denne brukerveiledningen.

## Viktige sikkerhetsanvisninger

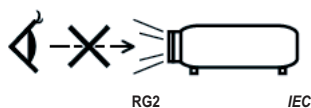

- Ikke stirr inn i strålen. RG2.  
Som med alle sterke lyskilder må du ikke stirre rett inn i strålen. RG2 IEC 62471–5:2015.
- Ikke blokker ventilasjonsåpningene. For å sørge for pålitelig operasjon av projektoren og beskytte den fra overopphetning, anbefales det at du installerer projektoren på en plass som ikke blokkerer ventilasjonen. Som et eksempel, ikke plasser projektoren på et stuebord med flere andre objekter, på en sofa, seng, osv. Ikke sett projektoren i et avsperrt område som en bokhylle eller kabinett som begrenser luftstrømmen.
- For å redusere risikoen for brann og/eller elektrisk sjokk, utsett ikke utstyret for regn eller fuktighet. Ikke installer projektoren i nærheten av varmekilder som radiatorer, panelovner, komfyrer eller andre apparater som forsterkere som avgir varme.
- Ikke la gjenstander eller væske komme inn i projektoren. De kan komme i kontakt med farge spenningspunkter og kortslutte deler som kan føre til brann eller elektrisk støt.
- Ikke bruk under følgende forhold:
  - I svært varme, kalde eller fuktige omgivelser.
    - (i) Kontroller at romtemperaturen ligger på mellom 5°C - 40°C
    - (ii) Relativ fuktighet er 10 % ~ 85 %
  - I områder utsatt for ekstremt støv eller skit.
  - Må ikke brukes nær apparat som skaper sterke magnetiske felt.
  - I direkte sollys.
- Ikke bruk projektoren på steder der atmosfæren kan inneholde brannfarlige eller eksplosive gasser. Lampen i projektoren blir svært varm under drift, og gasser kan antennes og forårsake brann.
- Ikke bruk enheten hvis den har blitt fysisk skadet eller misbrukt. Fysisk skade/misbruk kan (men er ikke begrenset til):
  - Enheten har blitt sluppet.
  - Strømledningen eller pluggen er skadet.
  - Væske er sølt på projektoren.
  - Projektoren har blitt utsatt for regn eller fukt.
  - Noe har falt inn i projektoren eller noe er løst innvendig.
- Ikke plasser projektoren på et ustabil underlag. Projektoren kan velte, noe som kan føre til personskade eller skade på projektoren.
- Ikke blokker lyset som kommer ut av projektorlinsen når projektoren er i drift. Lyset vil varme opp objektet og det kan smelte, forårsake brannskader eller starte en brann.



- Vennligst ikke åpne eller ta fra hverandre projektoren. Det kan medføre elektrisk støt.
- Ikke prøv å utføre service på enheten selv. Åpning eller fjerning av deksler kan utsette deg for farlig spenning eller andre farer. Ring Optoma før du sender enheten inn for reparasjon.
- Se dekslet på projektoren for sikkerhetsrelaterte merknader.
- Enheten bør kun repareres av passende servicepersonell.
- Bruk kun tillegg/tilbehør som er spesifisert av produsenten.
- Ikke se inn rett inn i projektorlinsen under bruk. Det skarpe lyset kan skade øynene dine.
- Når lampen byttes ut, la enheten kjøle seg ned først. Følg instruksjoner som er beskrevet på side 62-63.
- Projektoren vil selv registrere lampens levetid. Sørg for å skifte ut lampen når varselmeldinger vises.
- Tilbakestill funksjonen "Lampenullstilling" fra "Oppsett I Lampeinnstillinger"-menyen etter at lampemodulen er skiftet ut.
- Når du skrur av projektoren, sørg for at projektoren fullfører kjølesyklusen før du kobler fra strømmen. La projektoren nedkjøles i 90 sekunder.
- Når levetiden for lampen nærmer seg slutten, vil meldingen "Lampens levetid overskredet." vises på skjermen. Ta kontakt med din lokale forhandler eller servicesenter for å bytte ut lampen så snart som mulig.
- Slå av og koble strømledningen fra stikkontakten før du rengjør produktet.
- Bruk en myk klut fuktet med et mildt rengjøringsmiddel for å rengjøre skjermboksen. Ikke bruk skuremidler, voks eller oppløsningsmidler for å rengjøre enheten.
- Ta ut strømstøpselet fra stikkontakten dersom produktet ikke har vært i bruk over en lengre periode.

**Merk:** Når lampen når slutten av levetiden, vil projektoren ikke kunne slås på igjen før lampemodulen er skiftet ut. For utskiftning av lampen, følg prosedyrene listet under avsnittet "Skifte ut lampen" på side 62-63.

- Ikke sett opp projektoren på steder der det kan bli utsatt for vibrasjoner eller støt.
- Ikke ta på linsen med bare hendene
- Fjern batteri/batterier fra fjernkontrollen før oppbevaring. Hvis batteriet/batteriene ligger igjen i fjernkontrollen over lange perioder, kan de lekke.
- Ikke bruk eller oppbevar projektoren på steder der røyk fra olje eller sigaretter kan være til stede, da det kan forringe ytelsen til projektoren.
- Monter projektoren i riktig retning, da en uvanlig plassering kan påvirke ytelsen til projektoren.
- Bruk en strømskinne og/eller overspenningsvern. Strømbrudd og spenningsfall kan skade enheter.

## Sikkerhetsinformasjon for 3D

Følg alle advarsler og forsiktighetsregler som anbefalt før du eller barnet ditt bruker 3D-funksjonen.

### Warning

Barn og tenåringer kan være mer utsatt for helseproblemer knyttet til det å se på 3D-bilder og bør nøye overvåkes for å unngå at de ser på disse bildene.

### Advarsel om fotosensitivt anfall og andre helserisikoer

- Noen seere kan oppleve et epileptisk anfall eller slag når de utsettes for visse blinkende bilder eller lys som finnes i noen projeksjonsbilder eller videospill. Hvis du lider av, eller har epilepsi eller slag i familien, må du ta kontakt med en medisinsk spesialist før du bruker 3D-funksjonen.
- Selv de som ikke har en personlig historie eller tilfeller av epilepsi eller slag i familien kan ha en udiagnostisert tilstand som kan forårsake fotosensitive epileptiske anfall.
- Gravide, eldre, de som lider av alvorlige sykdommer, de som lider av søvnmangel eller er under påvirkning av alkohol bør ikke bruke enhetens 3D-funksjon.

- Hvis du opplever noen av følgende symptomer, må du straks slutte å se på 3D-bilder og ta kontakt med en medisinsk spesialist: (1) endret syn; (2) døsigheit; (3) svimmelhet; (4) ufrivillige øye- eller muskelsammentrekninger; (5) forvirring; (6) kvalme; (7) tap av bevissthet; (8) konvulsjoner; (9) kramper; og/eller (10) desorientering. Barn og tenåringer er mer sannsynlig til å oppleve disse symptomene enn voksne. Foreldre bør ha oppsyn med barna sine og spørre om de opplever disse symptomene.
- 3D-projeksjon kan også forårsake reisesyke, perseptuell ettereffekter, desorientering, slitne øyne og redusert stabilitet i kroppsstillingen. Det anbefales at brukere tar hyppige pauser for å redusere sannsynligheten av disse effektene. Hvis øynene dine viser tegn på å være trette eller tørre eller hvis du har noen av symptomene over, må du straks slutte å bruke denne enheten og ikke bruke den igjen på minst tretti minutter etter at symptomene har forsvunnet.
- Hvis ser på 3D-projeksjon mens du sitter for nært skjermen over lengre tid, kan dette skade synet ditt. Den beste avstanden fra skjermen bør være minst tre ganger skjermens høyde. Det anbefales at seerens øyne er på linje med skjermen.
- Hvis du ser på 3D-projeksjon mens du har på 3D-briller i en lengre periode kan dette føre til hodepine eller tretthet. Hvis du opplever en hodepine, tretthet eller svimmelhet, må du slutte å se på 3D-projeksjon og hvile deg.
- Ikke bruk 3D-brillene for noe annet formål enn å se på 3D-projeksjon.
- Hvis du har på deg 3D-brillene for noe annet formål (som vanlige briller, solbriller, vernebriller, osv.) kan dette være skadelig og kan svekke synet ditt.
- Enkelte seere kan oppleve desorientering når de ser på 3D-projeksjon. Derfor må du IKKE plassere 3D-PROJEKTOR i nærheten av åpne trapper, kabler, balkonger eller andre objekter som man kan snuble, løpe inn i, falle ned, knuse eller falle over.

## Opphavsrett

Denne utgivelsen, inkludert alle fotografier, illustrasjoner og programvare, er beskyttet under internasjonale lover for opphavsrett, med enerett. Verken denne veiledningen, eller noe av materialet i den, kan reproduseres uten skriftlig tillatelse fra forfatteren.

© Copyright 2016

## Fraskrivelse av ansvar

Informasjonen i dette dokumentet kan endres uten varsel. Fabrikanten gir ingen løfter eller garantier når det gjelder innholdet herav og frasier seg spesielt underforståtte garantier om salgbarhet eller egnethet for et spesielt formål. Fabrikanten forbeholder seg rettigheten til å revidere denne publikasjonen og gjøre endringer nå og da til innholdet herav uten forpliktelse til å melde i fra til noen om en slik revidering eller endring.

## Vedkjennelse av varemerker

Kensington er et USA-registrert varemerke for ACCO Brand Corporation med utstedte registreringer og søknader i andre land over hele verden.

HDMI, HDMI-logoen og High-Definition Multimedia Interface er varemerker eller registrerte varemerker for HDMI Licensing LLC i USA og andre land.

DLP®, DLP Link og DLP-logoen er registrerte varemerker for Texas Instruments, og BrilliantColor™ er et varemerke for Texas Instruments.

Alle andre produktnavn som brukes i denne veiledningen er eiendommen til deres respektive eiere og er anerkjent. DARBEE er et varemerke som tilhører Darbee Products, Inc.

MHL, Mobile High-Definition Link og MHL-logoen er varemerker eller registrerte varemerker som tilhører MHL Licensing LLC.

## FCC

Dette utstyret har blitt testet og er funnet å etterkomme grensene for en digital enhet i klasse B i henhold til kapittel 15 i FCC-bestemmelsene. Disse grensene er utformet for å gi fornuftig beskyttelse mot skadelige forstyrrelser ved installasjon i et hjem. Utstyret genererer, bruker og kan avgi frekvensenergi, og kan, dersom det ikke installeres og brukes i henhold til instruksjonene, forårsake skadelige forstyrrelser for radiokommunikasjon.

Det er imidlertid ingen garanti for at interferens ikke vil oppstå i en bestemt installasjon. Hvis dette apparatet forårsaker skadelige forstyrrelser i radio- eller TV-mottak, noe som kan fastslås ved å skru apparatet av og på, oppfordres brukeren til å prøve å rette på forstyrrelsene gjennom en eller flere av følgende virkemidler:

- Flytt eller endre retning på mottakerantennen.
- Øk avstanden mellom enheten og mottakeren.
- Koble enheten inn i et uttak på en annen krets enn den mottakeren er koblet til.
- Kontakt forhandleren eller en erfaren radio/TV-tekniker for å få hjelp.

### **Merknad: Beskyttede kabler**

Alle tilkoblinger til andre dataapparater må gjøres med skjermede kabler for at FCCs bestemmelser skal overholdes.

### **Forsiktig**

Endringer eller modifiseringer som ikke er uttrykkelig godkjent av produsenten kan ugyldiggjøre brukerens fullmakt, som er gitt av Federal Communications Commission, til å bruke denne projektoren.

### **Vilkår for bruk**

Denne enheten overensstemmer med del 15 i FCC-kravene. Bruk er underlagt de følgende to betingelsene:

1. Apparatet kan ikke forårsake skadelige forstyrrelser, og
2. Denne enheten må godta mottatt interferens, medregnet interferens som kan forårsake uønsket drift.

### **Merknad: Kanadiske brukere**

Dette digitale apparatet i klasse B overholder canadiske ICES-003.

Remarque à l'intention des utilisateurs canadiens

Cet appareil numérique de la classe B est conforme à la norme NMB-003 du Canada.

## Overensstemmelseserklæring for EU-land

- EMC-direktiv 2004/108/EC (medregnet endringer)
- Lavspenningsdirektivet 2006/95/EC
- R & TTE-direktivet 1999/5/EC (hvis produktet har RF-funksjon)

## WEEE



### **Instruksjoner for kassering**

Ikke kast dette elektroniske apparatet i søpla når det kasseres. For å minimere forurensing og sikre så god beskyttelse av det globale miljøet som mulig bør det resikuleres.

# INTRODUKSJON

## Innholdet i pakken

Pakk ut forsiktig, og kontroller at elementene som er oppført nedenfor under Standard tilbehør er til stede. Noen av elementene under Ekstrautstyr er kanskje ikke tilgjengelige avhengig av modell, spesifikasjon og område. Ta kontakt med kjøpstedet. Noe tilbehør kan variere fra område til område.

Garantikortet leveres kun i enkelte områder. Ta kontakt med forhandleren for mer informasjon.

## Standard tilbehør

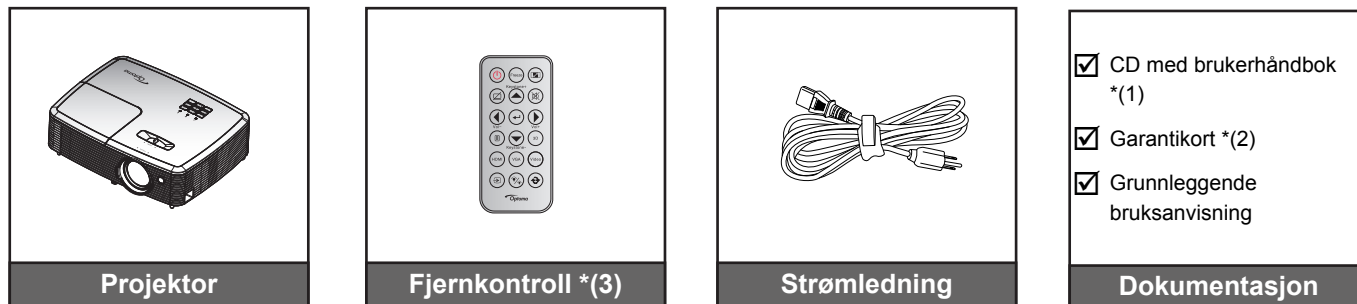

### Merk:

- Fjernkontrollen leveres med batteri.
- \*(1) Europeisk bruksanvisning finnes på [www.optomaeurope.com](http://www.optomaeurope.com).
- \*(2) Informasjon om europeisk garanti finnes på [www.optomaeurope.com](http://www.optomaeurope.com).
- \*(3) Den faktiske fjernkontrollen kan variere avhengig av region.

## Ekstrautstyr

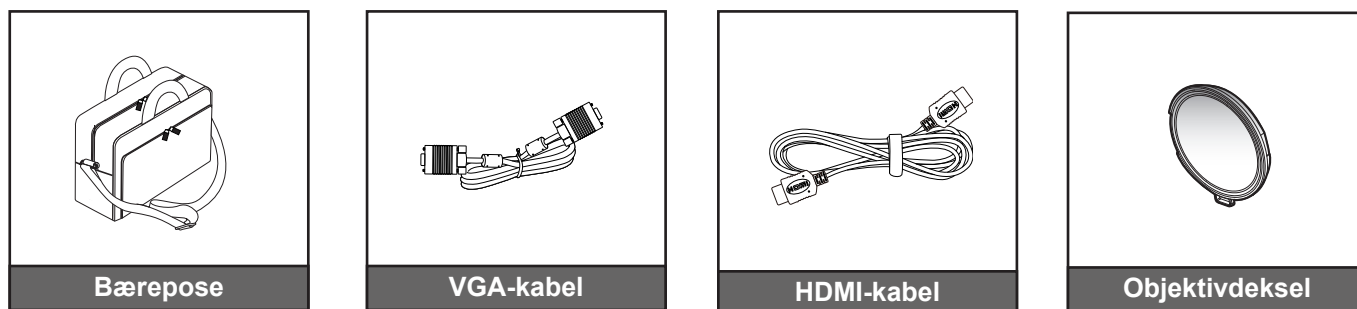

**Merk:** Valgfritt tilbehør varierer avhengig av modell, spesifikasjon og region.

# INTRODUKSJON

## Produktoversikt

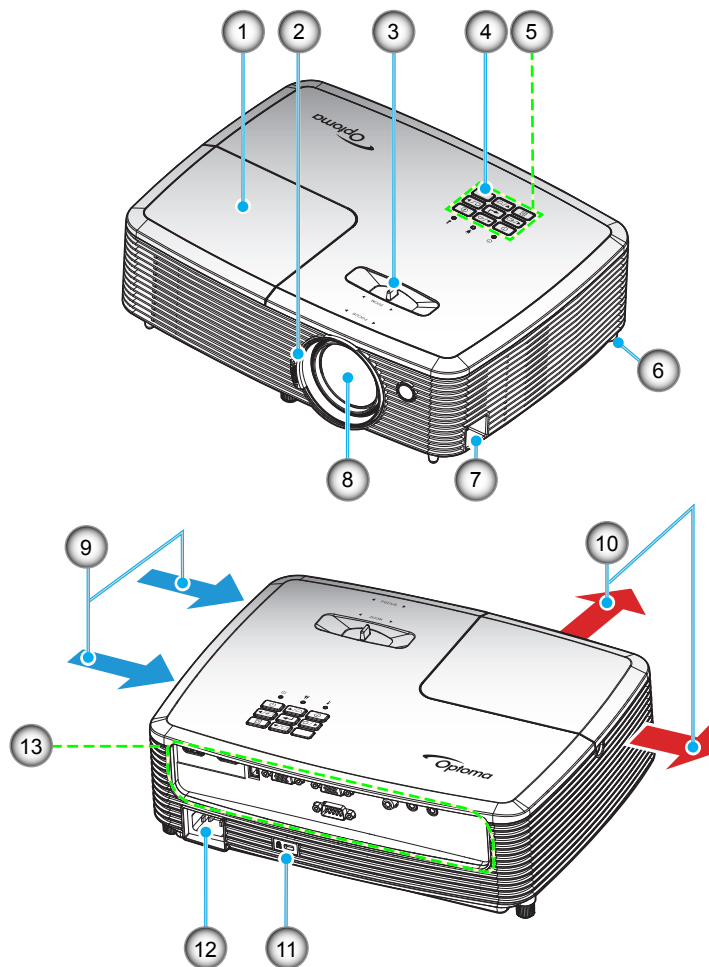

**Merk:** Hold en avstand på minst 20 cm mellom "inn"- og "ut"-etikettene.

Nr.	Element	Nr.	Element
1.	Lampedeksel	8.	Linse
2.	Fokushjul	9.	Ventilasjon (inntak)
3.	Zoomhåndtak	10.	Ventilasjon (uttak)
4.	IR-mottaker	11.	Kensington™ låseport
5.	Tastatur	12.	Strømkontakt
6.	Vipp-justeringsfot	13.	Inngang/utgang
7.	Sikkerhetsstang		

# INTRODUKSJON

## Tilkoblinger

### Type 1 (9 IO)

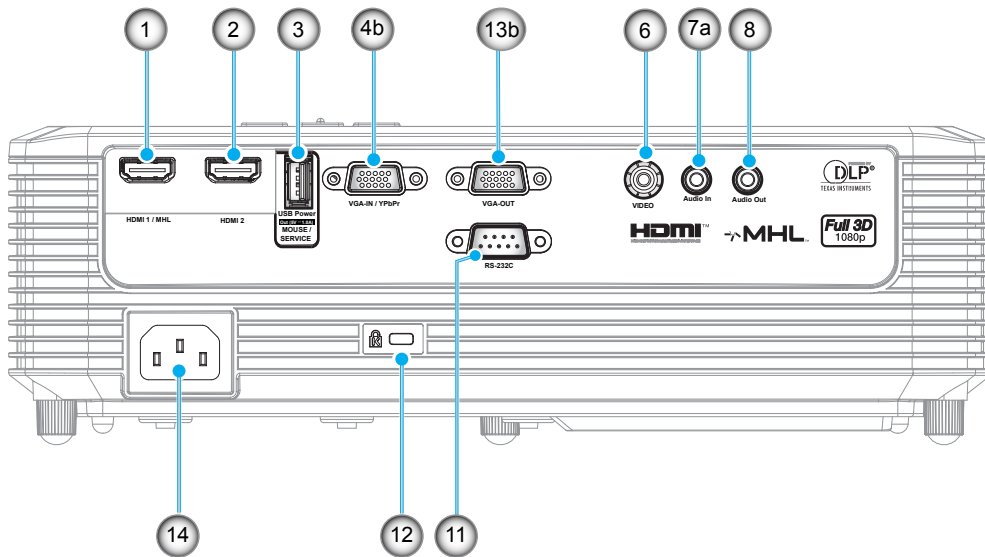

### Type 2 (13 IO)

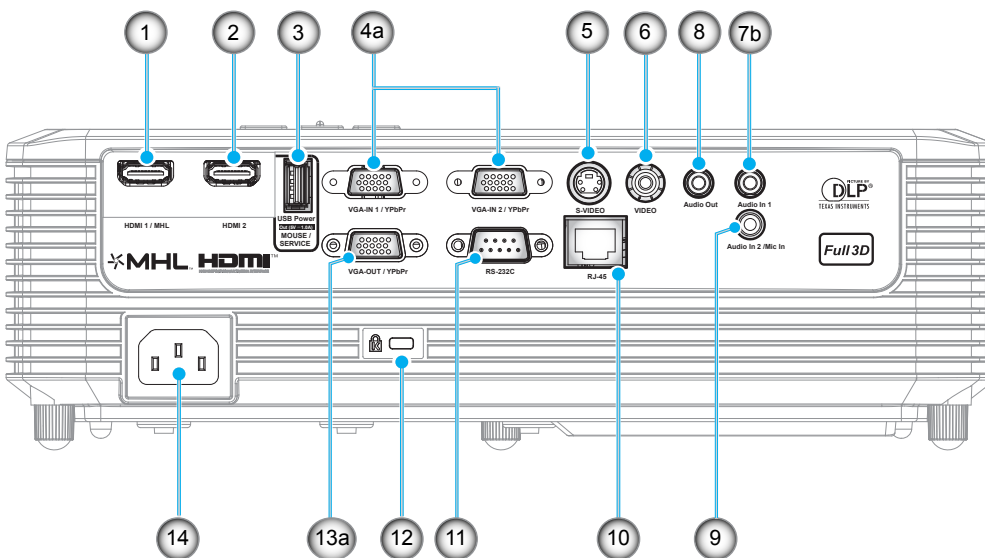

# INTRODUKSJON

Nr.	Element	Type 1 (9 IO)	Type 2 (13 IO)
1.	HDMI 1- / MHL-kontakt	√	√
2.	HDMI 2-kontakt	√	√
3.	USB strøm ut (5 V=1 A) kontakt/mus/SERVICE-kontakt	√	√*
4.	a) VGA-INN 1- / YPbPr-kontakt og VGA-INN 2- / YPbPr-kontakt b) VGA-INN- / YPbPr-kontakt	√	√ (x2)
5.	S-VIDEO-kontakt	I/T	√
6.	Komposittkontakt	√	√
7.	a) Lydinngangskontakt b) Lydinngangskontakt 1	√	√
8.	Lydutgangskontakt	√	√
9.	Lyd inngangskontakt 2 / mikrofoninngangskontakt	I/T	√
10.	RJ-45-kontakt	I/T	√
11.	RS-232C-kontakt	√	√
12.	Kensington™ låseport	√	√
13.	a) VGA UT-/YPbPr-kontakt b) VGA UT-kontakt	√	√
14.	Strømkontakt	√	√
<b>Merk:</b> «√» betyr at elementet er støttet, og «I/T» betyr at elementet ikke er tilgjengelig.			

## Merk:

- Ekstern mus krever spesiell fjernkontroll.
- \* Denne modellen støtter mus/service.

# INTRODUKSJON

## Tastatur

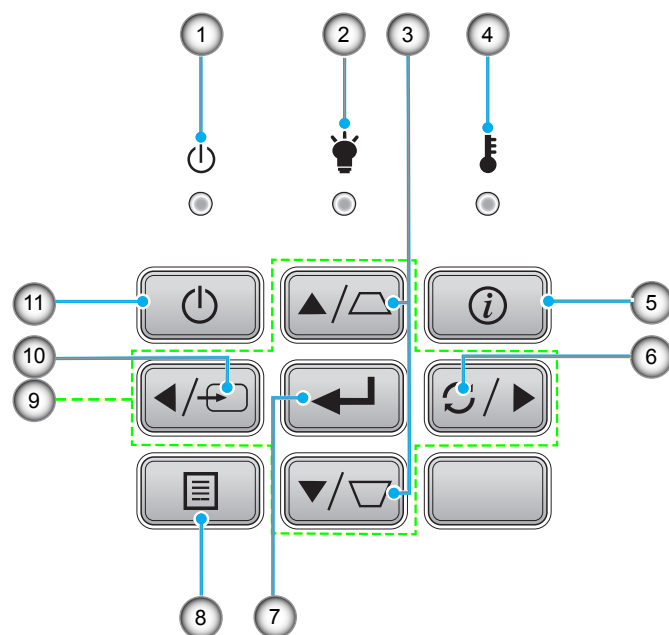

Nr.	Element	Nr.	Element
1.	På/Hvilemodus-lampe	7.	Enter
2.	Lysdiode for lampe	8.	Meny
3.	Keystone-korreksjon	9.	Fire retningsvalgknapper
4.	Temp-LED	10.	Kilde
5.	Informasjon	11.	Strøm
6.	Re-Sync		



# INTRODUKSJON

## Fjernkontroll 1

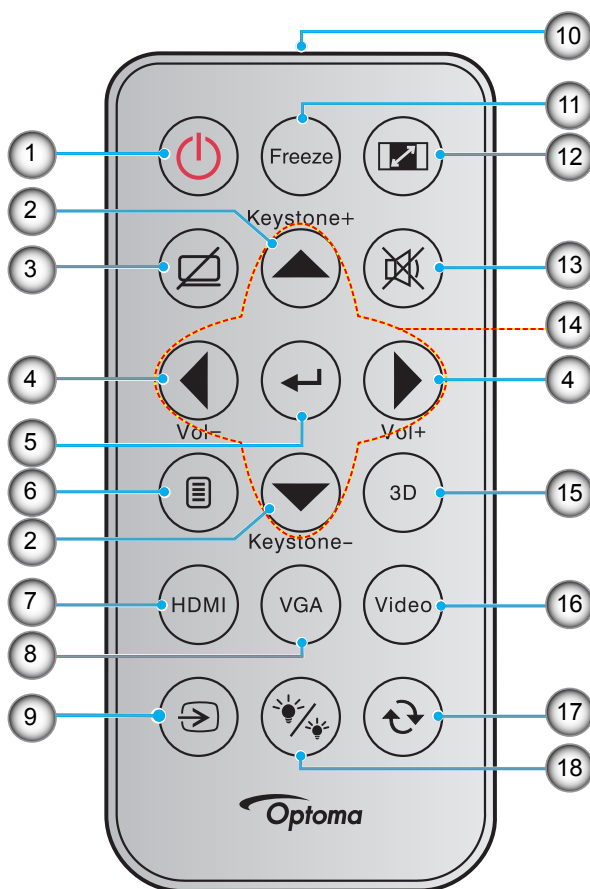

Nr.	Element	Nr.	Element
1.	Skru på/av	10.	IR-LED-indikator
2.	Keystone +/-	11.	Frys
3.	AV demp	12.	Aspect Ratio
4.	Volum - / +	13.	Demp
5.	Enter	14.	Fire retningsvalgknapper
6.	Meny	15.	3D
7.	HDMI	16.	Video
8.	VGA	17.	Resynk
9.	Kilde	18.	Lysstyrkemodeus

### Merk:

- Den faktiske fjernkontrollen kan variere avhengig av region.
- Noen taster brukes ikke på visse modeller som ikke støtter disse funksjonene.
- Før du bruker fjernkontrollen for første gang, må du fjerne den gjennomsiktige isoleringsteipen. Se side 20 for batteriinstallasjon.

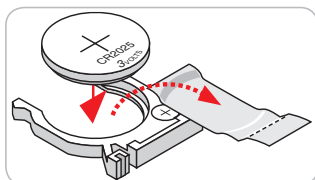

# INTRODUKSJON

## Fjernkontroll 2

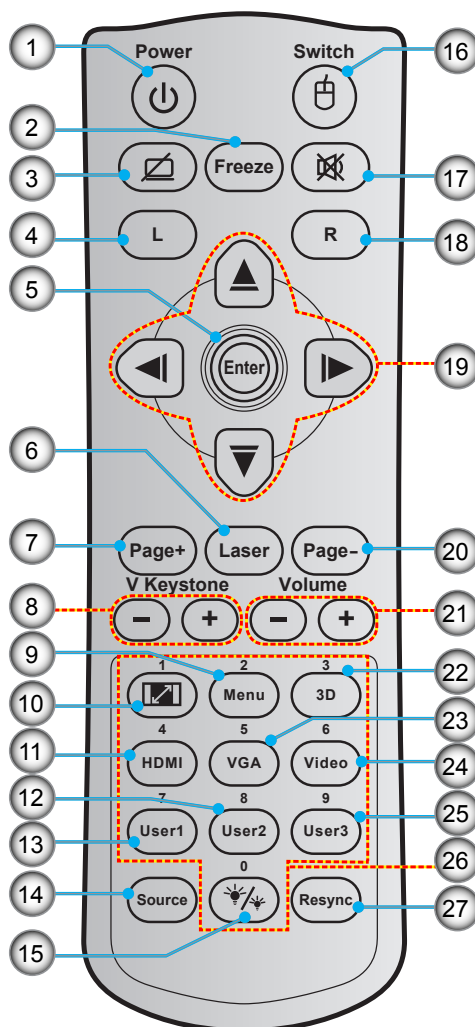

Nr.	Element	Nr.	Element
1.	Skru på/av	15.	Lysstyrkemode
2.	Frys	16.	Mus på/av
3.	Vis blank / demp lyd	17.	Demp
4.	Venstreklikk med musen	18.	Høyreklikk med musen
5.	Enter	19.	Fire retningsvalgknapper
6.	Laser	20.	Side -
7.	Side +	21.	Volum - / +
8.	V. Keystone - / +	22.	3D-meny på/av
9.	Meny	23.	VGA
10.	Aspect Ratio	24.	Video
11.	HDMI	25.	Bruker 3
12.	Bruker 2	26.	Talltastatur (0–9)
13.	Bruker 1	27.	Resynk
14.	Kilde		

### Merk:

- Den faktiske fjernkontrollen kan variere avhengig av region.
- Noen taster brukes ikke på visse modeller som ikke støtter disse funksjonene.

# OPPSETT OG MONTERING

## Montere projektoren

Projektøren er utformet for å kunne monteres med en av fire mulige plasseringer.

Du velger hvordan du monterer projektoren avhengig av oppsettet til rommet og personlige preferanser. Ta hensyn til størrelsen og plasseringen av skjermen, plasseringen til et egnet strømuttak samt plasseringen og avstanden mellom projektoren og resten av utstyret.

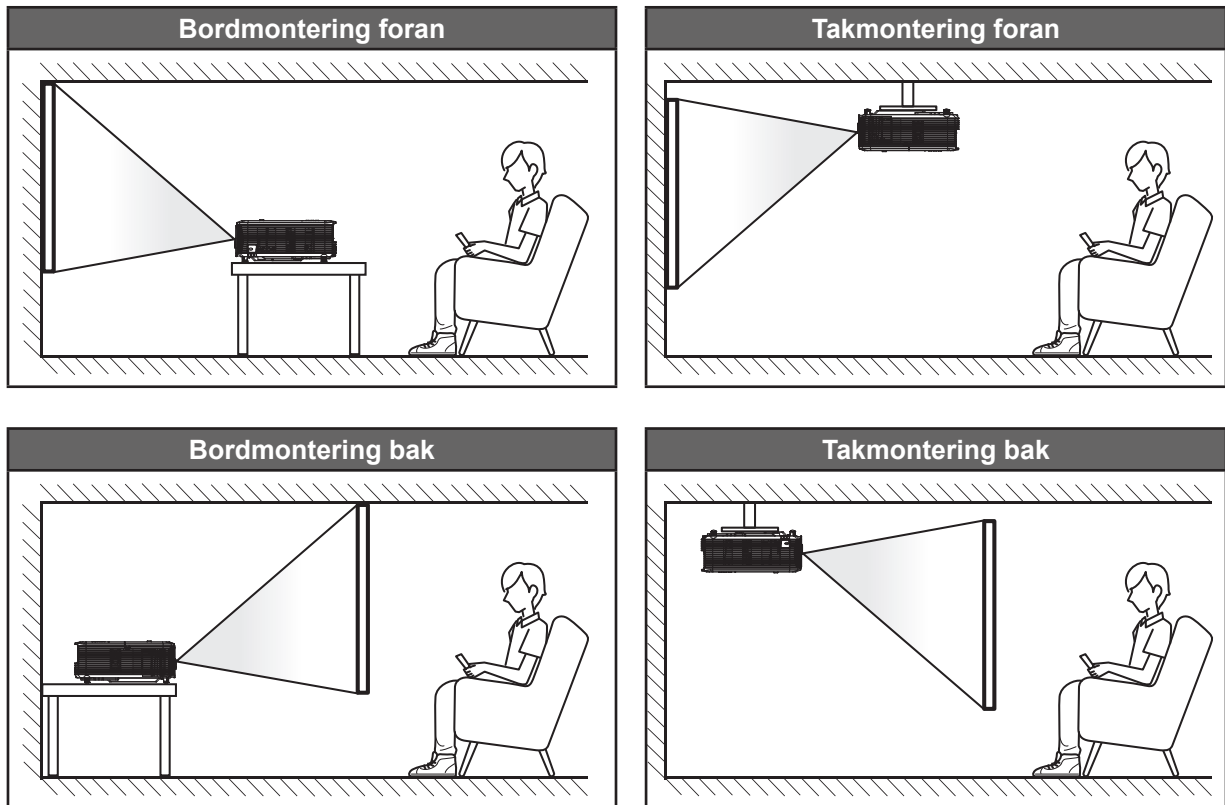

Projektøren skal plasseres på et flatt underlag og 90 grader / vinkelrett med skjermen.

- Du finner informasjon om hvilken bildestørrelse som fås ved en gitt projektorplassering i avstandstabellen på side 68-71.
- Du finner informasjon om hvilken bildestørrelse som fås ved en gitt avstand i avstandstabellen på side 68-71.

**Merk:** Jo lenger unna projektoren plasseres fra skjermen, jo større blir den projiserte bildestørrelsen, og vertikal forskyvning øker også tilsvarende.

### VIKTIG!

*Ikke bruk projektoren på annen måte enn som bordplate eller takmontert. Projektoren skal være vannrett og ikke vippet enten forover/bakover eller til venstre/høyre. Enhver annen retning vil ugyldiggjøre garantien og kan forkorte levetiden til projektorlampen eller selve projektoren. Du kan få får om ikke-standard montering ved å ta kontakt med Optoma.*

# OPPSETT OG MONTERING

## Type 1 (9 IO)

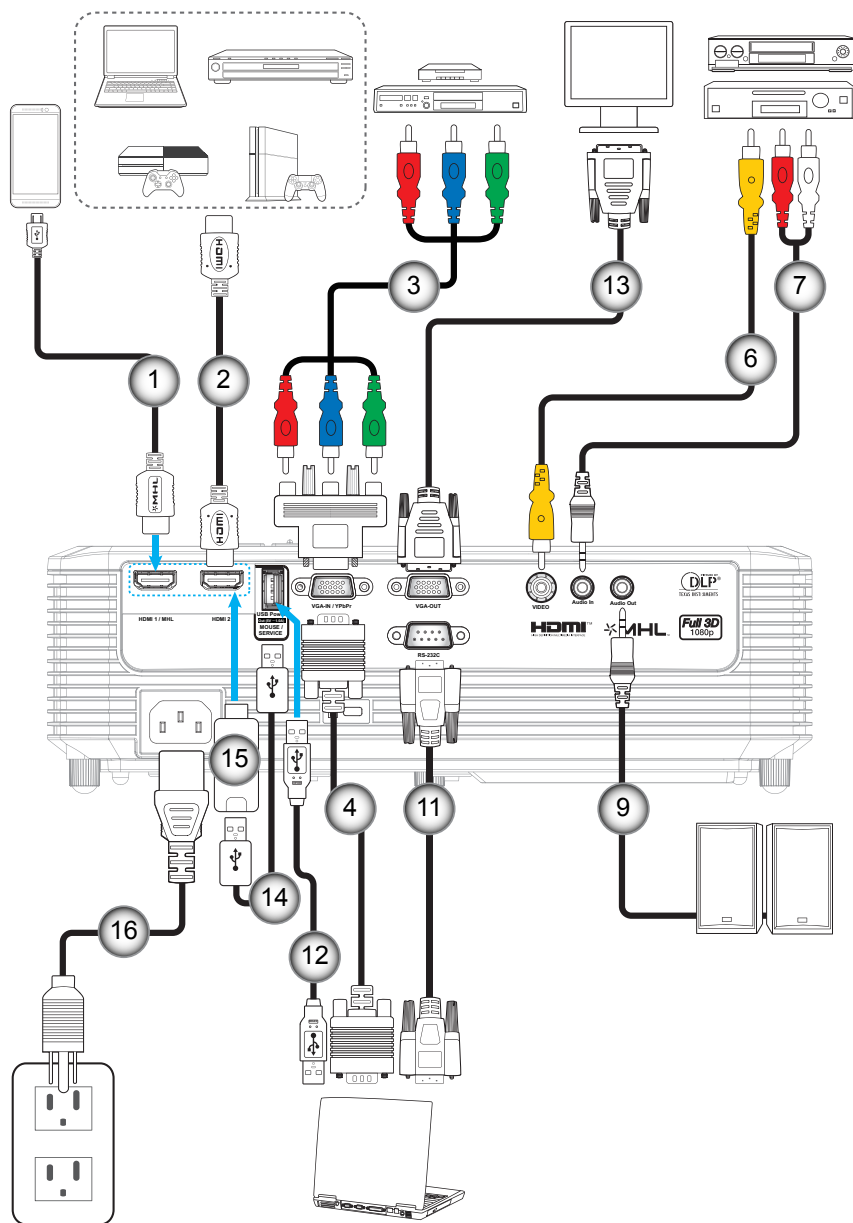

# OPPSETT OG MONTERING

## Type 2 (13 IO)

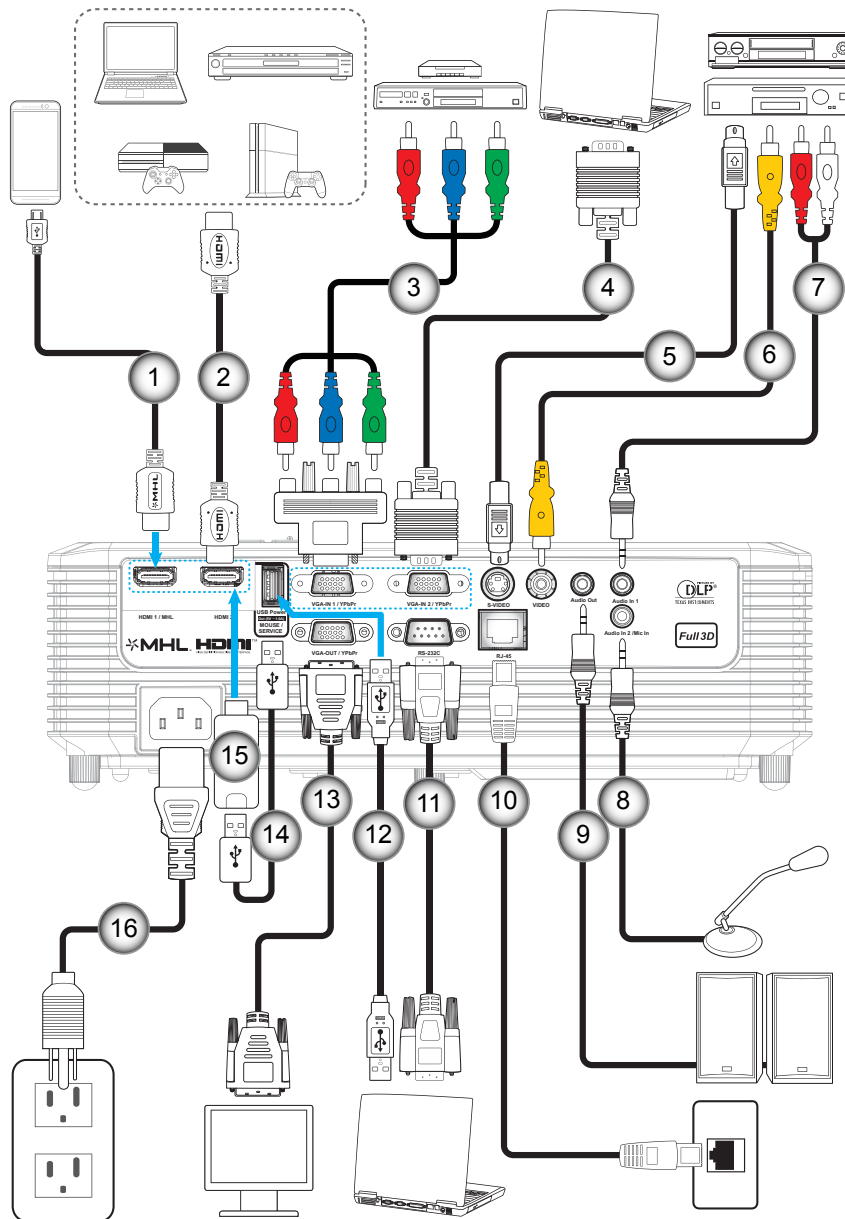

# OPPSETT OG MONTERING

Nr.	Element	Type 1 (9 IO)	Type 2 (13 IO)
1.	MHL-kabel	√	√
2.	HDMI-kabel	√	√
3.	RCA-komponentkabel	√	√
4.	VGA-inngangskabel	√	√
5.	S-Videokabel	I/T	√
6.	Videokabel	√	√
7.	Lydingangskabel	√	√
8.	Mikrofon inn-kabel	I/T	√
9.	Lydutgangskabel	√	√
10.	RJ-45-kabel	I/T	√
11.	RS232C-kabel	√	√
12.	USB-kabel (musekontroll)	√	√
13.	VGA-utgangskabel	√	√
14.	USB-strømkabel	√	√
15.	HDMI-pinne	√	√
16.	Strømledning	√	√
<b>Merk:</b> "√" betyr at elementet er støttet, og «I/T» betyr at elementet ikke er tilgjengelig.			

# OPPSETT OG MONTERING

## Justere det projiserte bildet

### Bildehøyde

Projektoren er utstyrt med heiseføtter for justering av bildehøyden.

1. Plasser den justerbare foten som du vil tilpasse på undersiden av projektoren.
2. Roter den justerbare foten med eller mot klokken for å senke eller heve projektoren.

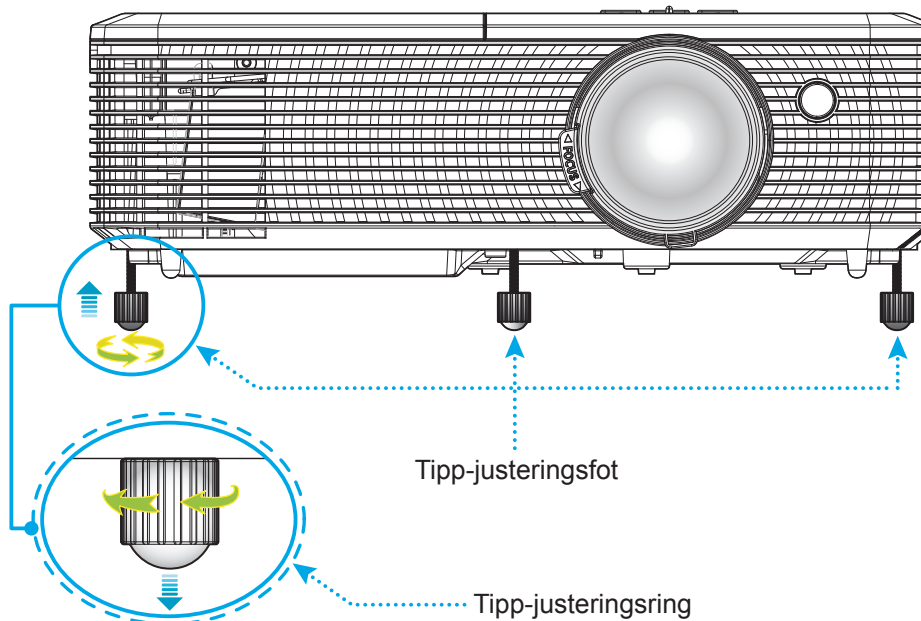

### Zoom og fokus

- Du kan justere bildestørrelsen ved å dreie zoomspaken med eller mot klokken for å øke eller redusere den projiserte bildestørrelsen.
- Du kan justere fokus ved å skru fokushjulet med eller mot klokken til bildet er skarpt og tydelig.

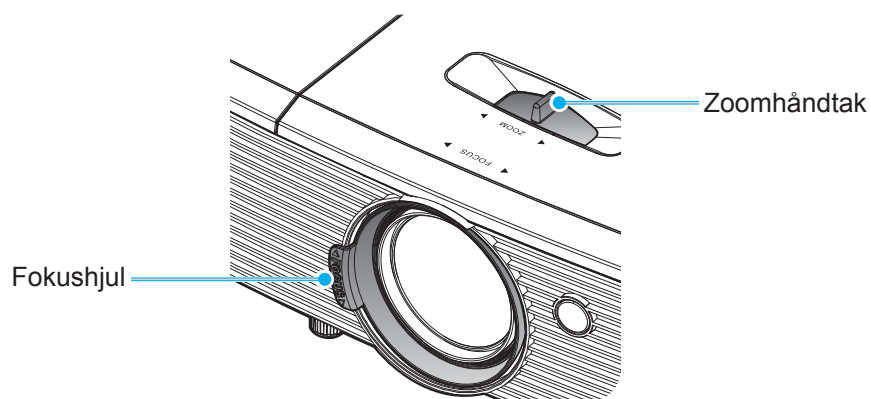

**Merk:** Projektoren vil fokusere på en avstand mellom 1m og 10m.

# OPPSETT OG MONTERING

## Sette inn / bytte batterier

1. Trykk ned og skyv batteridekslet av.
2. Sett nytt batteri inn i batterirommet. Ta ut det gamle batteriet, og sett inn et nytt et (CR2025). Pass på at siden med "+" er vendt oppover.
3. Sett dekslet på igjen.

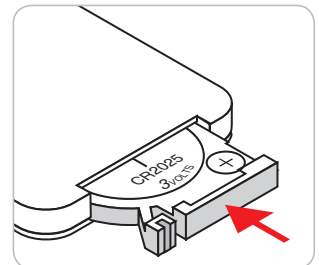
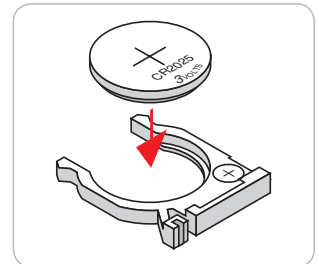
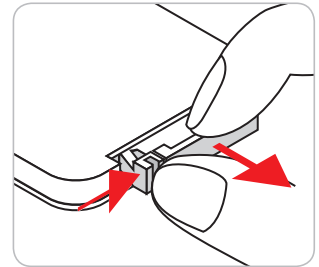

**VÆR VARSOM:** Observer følgende sikkerhetsforholdsregler for en sikker operasjon:

- Bruk batteri av typen CR2025.
- Unngå kontakt med vann eller væske.
- Ikke utsett fjernkontrollen for fukt eller varme.
- Ikke la fjernkontrollen falle ned.
- Dersom batteriet har en lekkasje i fjernkontrollen, tørk over batterirommet og installer nytt batteri.
- Det er fare for eksplosjon hvis batteriet erstattes med feil type.
- Kast brukte batterier i henhold til anvisningene.



# OPPSETT OG MONTERING

## Effektiv rekkevidde

Det er en infrarød fjernkontrollsensor (IR) på toppen av projektoren. Sørg for at du holder fjernkontrollen i en vinkel på 30 grader vinkelrett mot IR-fjernkontrollsensoren på toppen av projektoren for at den skal fungere på riktig måte. Avstanden mellom fjernkontrollen og sensoren bør være maks. 6 meter (ca. 20 fot).

**Merk:** Når du peker fjernkontrollen direkte (med 0 grader vinkel) mot IR-sensoren, bør avstanden mellom fjernkontrollen og sensoren ikke være lengre enn 8 meter (ca. 26 fot).

- Kontroller at det ikke er noen hindringer mellom fjernkontrollen og IR-sensoren på projektoren som kan blokkere den infrarøde strålen.
- Kontroller at IR-senderen på fjernkontrollen ikke lyses direkte på av sollys eller lysrør.
- Hold fjernkontrollen minst 2 meter borte fra lysstoffrør, eller så kan den ikke fungere.
- Hvis fjernkontrollen er nær et lysrør av omformertypen, kan den ikke alltid fungere.
- Hvis fjernkontrollen og projektoren er svært nær hverandre, kan fjernkontrollen ikke alltid fungere.
- Når du sikter mot skjermen, er den effektive avstanden opp til 6 meter fra fjernkontrollen til skjermen, da IR-stråler reflekteres tilbake til projektoren. Den effektive rekkevidden kan også variere avhengig av skjermen.

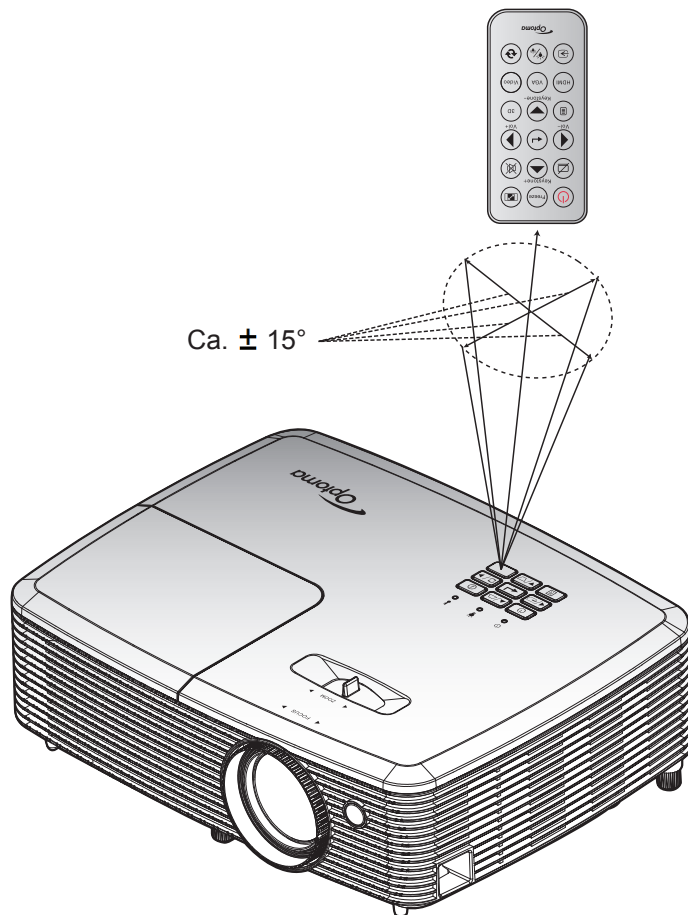

# BRUKE PROJEKTOREN

## Skru av/på projektoren

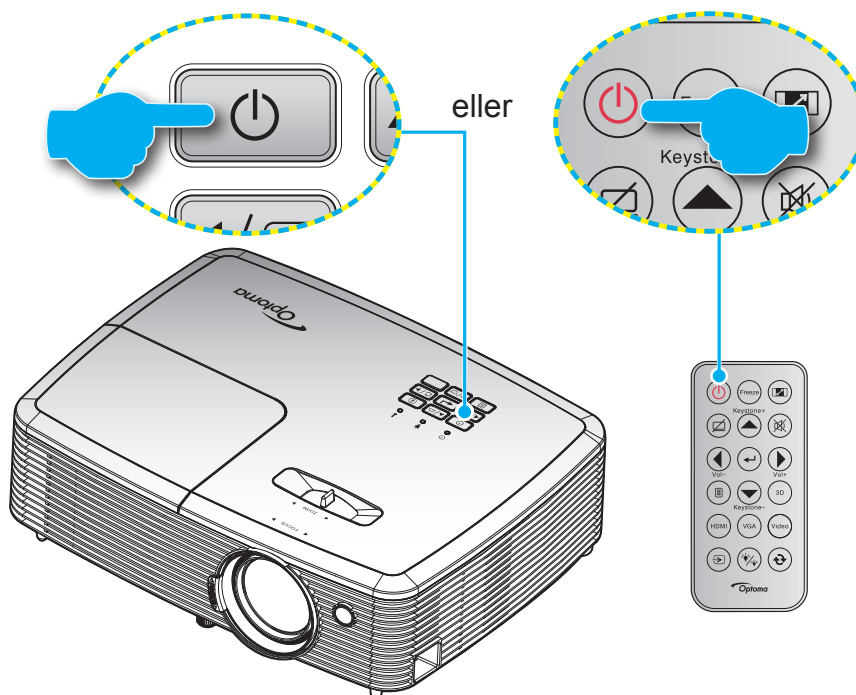

### Strømmen er på

1. Koble til strømledningen og signalkabelen. Når tilkoblingen er opprettet, lyser På/Hvilemodus-lampen rødt.
2. Slå på projektoren ved å trykke "⏻" på tastaturet på projektoren eller på fjernkontrollen.
3. En oppstartsskjerm vises i ca. 10 sekunder, og LED-lampen for strøm blinker grønn eller blått.

**Merk:** Første gang projektoren slås på blir du bedt om å velge foretrukket språk, projiseringsretning og andre innstillinger.

### Slå av

1. Slå av projektoren ved å trykke "⏻" på tastaturet på projektoren eller på fjernkontrollen.
2. Følgende melding vises:

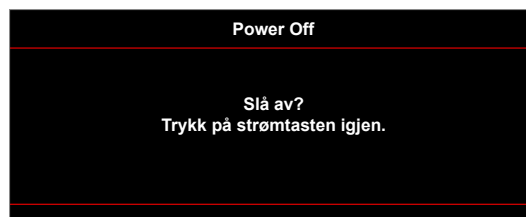

3. Trykk "⏻"-knappen igjen for å bekrefte, ellers forsvinner meldingen etter 15 sekunder. Når du trykker "⏻"-knappen igjen, slås projektoren av.
4. Kjøleviftene fortsetter å kjøre i omtrent 10 sekunder for en kjølesyklus, og På/Hvilemodus-lampen blinker grønn eller blått. Når På/Hvilemodus-lampen lyser jevnt rødt, betyr dette at projektoren gått inn i hvilemodus. Hvis du ønsker å slå på projektoren igjen, må du vente til den har kjølt seg ned og har gått inn i ventemodus. Når projektoren er i ventemodus, trykker du "⏻"-knappen igjen for å slå den på.
5. Koble strømledningen fra stikkontakten og projektoren.

**Merk:** Du bør ikke slå på projektoren med en gang etter at du har slått den av.

# BRUKE PROJEKTOREN

## Velge en inngangskilde



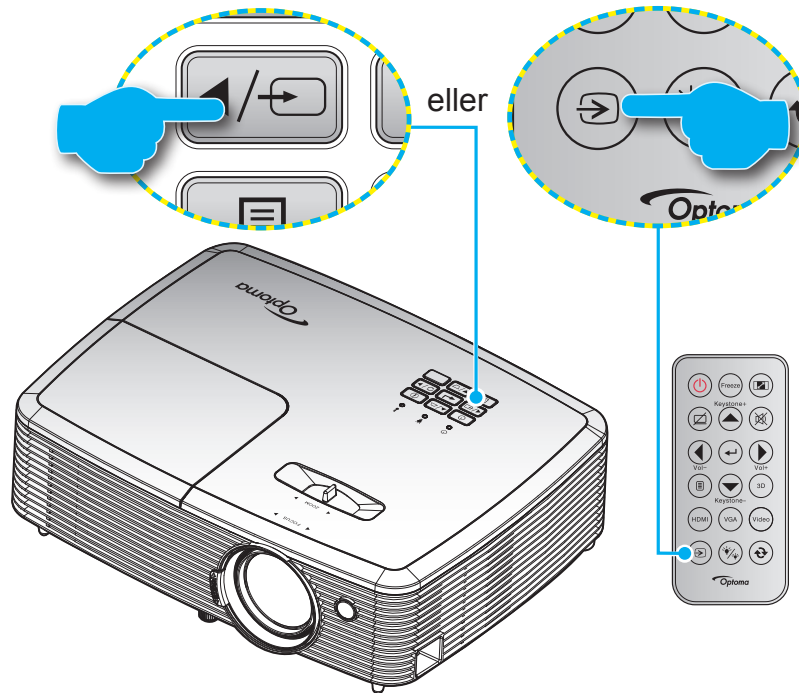











Slå på den tilkoblede kilden som du vil vise på skjermen (datamaskin, bærbar PC, videospiller osv). Projektoren finner automatisk kilden. Hvis flere kilder er tilkoblet, trykker du kildeknappen på tastaturet på projektoren eller på fjernkontrollen for å velge ønsket inngang.



# BRUKE PROJEKTOREN

## Meny navigering og funksjoner

Projektoren har en flerspråklig skjermmeny som gjør at du kan foreta bildejusteringer og endre en rekke innstillinger. Projektoren vil automatisk oppdage kilden.

1. Du åpner skjermmenyen ved å trykke  på fjernkontrollen eller kontrollpanelet.
2. Når skjermmenyen vises, bruker du   -knappene til å velge et element i hovedmenyen. Trykk  eller  -knappen for å gå inn i en undermeny når det foretas valg på en bestemt side.
3. Bruk   -tastene for å velge ønsket element i undermenyen, og trykk deretter  eller  -tasten for å vise flere innstillinger. Juster innstillingene med   -tastene.
4. Velg neste element som skal endres i undermenyen og endre som beskrevet over.
5. Trykk  eller  for å bekrefte, så går skjermen tilbake til hovedmenyen.
6. For å avslutte trykker du  eller  på nytt. OSD-menyen vil lukkes og projektoren vil automatisk lagre de nye innstillingene.

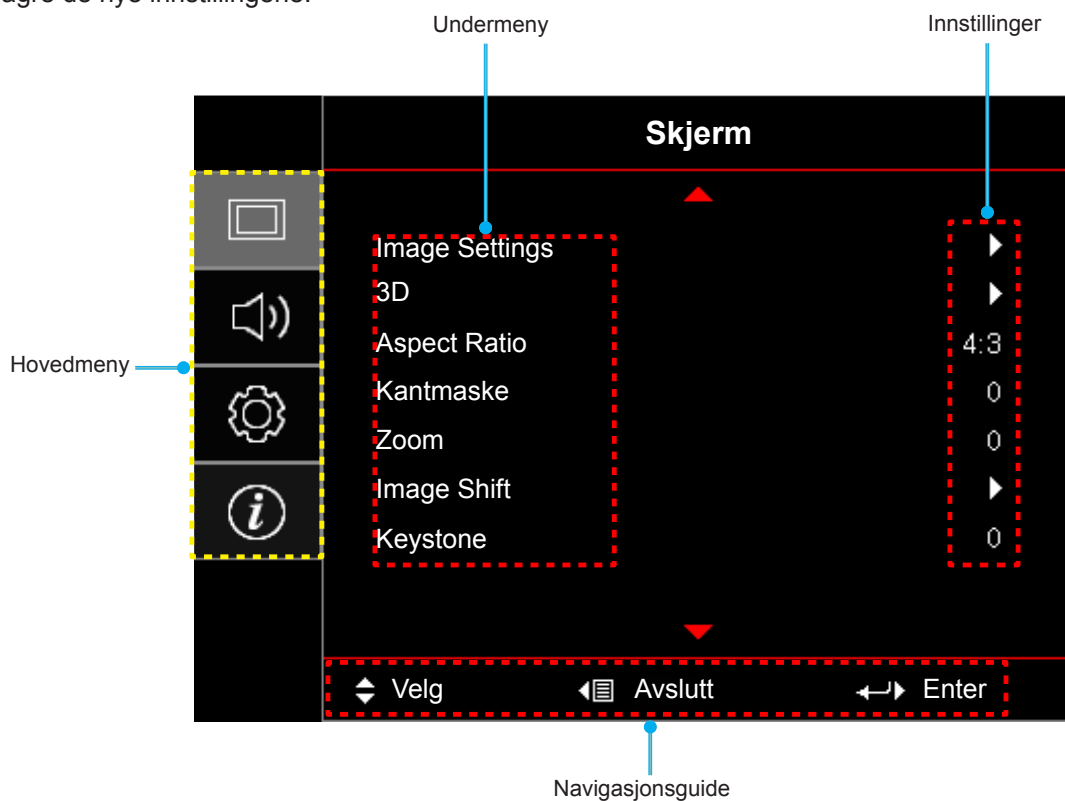

# BRUKE PROJEKTOREN







## OSD-menytre (type 1)

Hovedmeny	Undermeny	Undermeny 2	Undermeny 3	Undermeny 4	Verdier		
Skjerm	Image Settings	Skjermmodus	[Data]		Presentasjon		
					Lys		
					Kino		
					Spill		
					sRGB		
					DICOM SIM.		
					Bruker		
					3D		
		Veggfarge				AV [Standard]	
						Svart tavle	
						Lysegul	
						Lysegrønn	
						Lyseblå	
						Rosa	
						Grå	
		Lysstyrke				-50~50	
		Kontrast				-50~50	
		Skarphet				1~15	
		Farve				-50~50	
		Glød				-50~50	
		Gamma		Film			
				Video			
				Grafikker			
				Standard(2.2)			
				1.8			
				2.0			
				2.4			
		Fargeinnstillinger		BrilliantColor™			1~10
				Fargetemperatur	[Data-modus]		Varm
							Medium
							Cool
				Color Matching	Farve		R [Standard]
			G				
			B				
			C				
			Y				
			M				
			W				
		Fargetone	-50~50 [Standard: 0]				
		Metning	-50~50 [Standard: 0]				
		Økning	-50~50 [Standard: 0]				

# BRUKE PROJEKTOREN

Hovedmeny	Undermeny	Undermeny 2	Undermeny 3	Undermeny 4	Verdier
Skjerm	Image Settings	Fargeinnstillinger	Color Matching	Reset	Avbryt [Standard]
					Ja
			RGB økn./stnd.	Avslutt	
				Rød forsterking	-50~50
				Grønn forst.	-50~50
				Blå forst.	-50~50
				Rød lysstyrke	-50~50
				Grønn grunninnst.	-50~50
				Blå grunninnst.	-50~50
				Reset	Avbryt [Standard]
				Ja	
			Avslutt		
			Fargerom [Ikke-HDMI-inngang]		Auto [Standard]
					RGB
					YUV
			Fargerom [HDMI-inngang]		Auto[Standard]
					RGB(0~255)
					RGB(16~235)
				YUV	
			Hvitt nivå		0-31 (avhengig av signal)
		Svart nivå		-5-5 (avhenger signal)	
		IRE		0	
				7.5	
		Signal	Automatic		AV
					På[Standard]
			Frekvens		-50-50 (avhengig av signal) [Standard: 0]
			Fase		0-31 (avhengig av signal) [Standard: 0]
			H. Posisjon		-50-50 (avhengig av signal) [Standard: 0]
		V. Posisjon		-50-50 (avhengig av signal) [Standard: 0]	
		Lysstyrkemodeus		[Lampebase - Data]	Lys
					Eco.
					Dynamic
	Eco+				
Reset					

# BRUKE PROJEKTOREN

Hovedmeny	Undermeny	Undermeny 2	Undermeny 3	Undermeny 4	Verdier	
Skjerm	3D	3D modus			AV	
					DLP-Link [Standard]	
					IR	
		3D → 2D				3D [Standard]
						L
						R
		3D-Format				Auto [Standard]
						SBS
						Top and Bottom
						Frame Sequential
		3D synk. invert				På
						AV [Standard]
	Aspect Ratio					4:3
						16:9
						16:10 [WXGA WUXGA-modeller]
						LBX [unntatt SVGA XGA-modeller]
						Original
					Auto	
Kantmaske					0–10 [Standard]: 0	
Zoom					-5–25 [Standard]: 0	
Image Shift	H: -50~50				[Standard: 0]	
	V: -50~50					
Keystone					-40~40	
Lyd	Demp				AV [Standard]	
					På	
Volum					0-10 [Standard: 5]	
Oppsett	Projeksjon				Front  [Standard]	
					Rear 	
					Tak-topp 	
					Bak-topp 	
	Skjermtype	[modeller med WXGA WUXGA]				16:9
						16:10 [Standard]
	Lampeinnstillinger	Lampepåminnelse				AV
						På [Standard]
Lampenullstilling						Avbryt [Standard]
					Ja	

# BRUKE PROJEKTOREN





Hovedmeny	Undermeny	Undermeny 2	Undermeny 3	Undermeny 4	Verdier		
Oppsett	Filter Settings	Optional Filter Installed			Ja		
					Nei		
		Filter Usage Hours			(Skrivebeskyttet)		
		Filter Reminder				AV	
						300hr	
						500hr [Standard]	
						800hr	
						1000hr	
		Filter Reset				Avbryt [Standard]	
						Ja	
	Power Settings	Direkte på				AV [Standard]	
						På	
		Signalstrøm på					AV [Standard]
							På
		Skru av automatisk (min)				0–180 (5 min mellomrom) [Standard: 0]	
		Sovtidtaker (min)	Alltid på				0–990 (30 min. mellomrom) [Standard: 0]
							Nei [Standard]
							Ja
		Quick Resume					AV
							På [Standard]
	Power Mode (Standby)					Aktiv	
						Eco. [Standard]	
	USB Power					AV [Standard]	
						På	
						Auto	
	Sikkerhet	Sikkerhet				AV	
						På	
		Sikkerhetstidtaker	Måned				
			Dag				
	Endre Passord						
	HDMI Link Settings	HDMI Link				AV	
						På	
		Inclusive TV					Nei
							Ja
		Power On Link					Mutual
							PJ --> Device
							Device --> PJ
	Power Off Link					AV	
						På	
	Testmønster					Grønt rutenett	
					Magenta-rutenett		



# BRUKE PROJEKTOREN

Hovedmeny	Undermeny	Undermeny 2	Undermeny 3	Undermeny 4	Verdier			
Oppsett	Testmønster				Hvit rutenett			
					Hvit			
					AV			
	Fjernkontrollsinnstilling [avhenger av fjernkontroll]	IR-Funktion				På		
						AV		
						HDMI2		
		Bruker 1					Testmønster	
							Lysstyrke	
							Kontrast	
							Sovtidtaker [Standard]	
							Color Matching	
							Fargetemperatur	
							Gamma	
							Projeksjon	
							Lampeinnstillinger	
							Zoom	
							Frys	
							MHL	
			Bruker 2					HDMI2
								Testmønster
							Lysstyrke	
							Kontrast	
							Sovtidtaker	
							Color Matching [Standard]	
							Fargetemperatur	
							Gamma	
							Projeksjon	
							Lampeinnstillinger	
		Bruker 3					Zoom	
							Frys	
							MHL	
							HDMI2	
							Testmønster	
					Lysstyrke			
					Kontrast			
					Sovtidtaker			
					Color Matching			
					Fargetemperatur [Standard]			
				Gamma				
				Projeksjon				
				Lampeinnstillinger				
				Zoom				
				Frys				
				MHL				

# BRUKE PROJEKTOREN

Hovedmeny	Undermeny	Undermeny 2	Undermeny 3	Undermeny 4	Verdier	
Oppsett	Options	Projektor ID			0~99	
			Språk			English [Standard]
					Deutsch	
					Français	
					Italiano	
					Español	
					Português	
					Polski	
					Nederlands	
					Svenska	
					Norsk	
					Dansk	
					Suomi	
					ελληνικά	
					繁體中文	
					简体中文	
					日本語	
					<b>한국어</b>	
					Русский	
					Magyar	
					Čeština	
				عربي		
				ไทย		
				Türkçe		
				فارسی		
				Tiếng Việt		
				Bahasa Indonesia		
				Română		
				Slovenčina		
			Undertekster			CC1
						CC2
						AV [Standard]
			Menu Settings	Menyplassering		
					Topp høyre 	
					Midt  [Standard]	
					Bunn venstre 	
					Bunn høyre 	
	Menu Timer				AV	
				5 sek.		
				10 sek. [Standard]		
	Automatisk kilde			AV [Standard]		
				På		

# BRUKE PROJEKTOREN

Hovedmeny	Undermeny	Undermeny 2	Undermeny 3	Undermeny 4	Verdier	
Oppsett	Options	Inngangskilde			HDMI1 / MHL	
					HDMI2	
					VGA	
					Video	
		Input Name	HDMI1 / MHL			Standard [Standard]
						Custom
			HDMI2			Standard [Standard]
						Custom
			VGA			Standard [Standard]
						Custom
			Video			Standard [Standard]
						Custom
		High Altitude			AV [Standard]	
					På	
		Display Mode Lock			AV [Standard]	
					På	
		Lås tastatur			AV [Standard]	
					På	
		Skjul Information			AV [Standard]	
					På	
		Logo			Standard [Standard]	
					Nøytral	
		Bakgrunnsfarge			None [Standard for Video-/Pro-AV-modell]	
					Blå [Standard for Data-modell]	
				Rød		
				Grønn		
				Grå		
				Logo		
	Reset	Reset OSD			Avbryt [Standard]	
					Ja	
		Reset to Default			Avbryt [Standard]	
					Ja	

# BRUKE PROJEKTOREN

Hovedmeny	Undermeny	Undermeny 2	Undermeny 3	Undermeny 4	Verdier	
Informasjon	Regulatory					
	Serial Number					
	Source					
	Resolution				00x00	
	Refresh Rate				0,00 Hz	
	Skjermmodus					
	Power Mode (Standby)					
	Lampetid	Lys				0H
		Eco.				0H
		Dynamic				0H
		Eco+				0H
		Total				
	Projektor ID					00~99
	Filter Usage Hours					
	Lystyrkemodeus					
	Fastvareversjon	System				
MCU						

## Merk:

- "Lampenullstilling" på skjermmenyen vil bare nullstille Lampetid i skjermmenyen og Lampetid i servicemodus. Projiseringsstid i servicemodus vil ikke bli nullstilt.
- Verdier kan justeres og lagres for hver visningsmodus.
- I 3D-timing-modus vil zoom/kantmaske være deaktivert for å hindre at bildet blir ødelagt.

# BRUKE PROJEKTOREN



## OSD-menytre (type 2)

Hovedmeny	Undermeny	Undermeny 2	Undermeny 3	Undermeny 4	Verdier	
Skjerm	Image Settings	Skjermmodus	[Data]	Presentasjon		
				Lys		
				Kino		
				Spill		
				sRGB		
				DICOM SIM.		
				Bruker		
				3D		
		Veggfarge		AV [Standard]		
				Svart tavle		
				Lysegul		
				Lysegrønn		
				Lyseblå		
				Rosa		
				Grå		
		Lysstyrke			-50~50	
		Kontrast			-50~50	
		Skarphet			1~15	
		Farve			-50~50	
		Glød			-50~50	
		Gamma	Film			
			Video			
			Grafikker			
			Standard(2.2)			
			1.8			
			2.0			
			2.4			
		Fargeinnstillinger	BrilliantColor™			1~10
			Fargetemperatur	[Data-modus]	Varm	
					Medium	
					Cool	
			Color Matching	Farve	R [Standard]	
					G	
B						
C						
Y						
M						
W						
Fargetone		-50~50 [Standard: 0]				
Metning		-50~50 [Standard: 0]				
Økning		-50~50 [Standard: 0]				





# BRUKE PROJEKTOREN

Hovedmeny	Undermeny	Undermeny 2	Undermeny 3	Undermeny 4	Verdier
Skjerm	Image Settings	Fargeinnstillinger	Color Matching	Reset	Avbryt [Standard]
					Ja
				Avslutt	
			RGB økn./stnd.	Rød forsterking	-50~50
				Grønn forst.	-50~50
				Blå forst.	-50~50
				Rød lysstyrke	-50~50
				Grønn grunninnst.	-50~50
				Blå grunninnst.	-50~50
				Reset	Avbryt [Standard]
				Ja	
			Avslutt		
			Fargerom [Ikke-HDMI-inngang]		Auto [Standard]
					RGB
					YUV
			Fargerom [HDMI-inngang]		Auto [Standard]
					RGB(0~255)
					RGB(16~235)
			YUV		
		Hvitt nivå	0-31 (avhengig av signal)		
		Svart nivå	-5-5 (avhenger signal)		
		IRE		0	
				7.5	
		Signal	Automatic	AV	
				På [Standard]	
			Frekvens	-50-50 (avhengig av signal) [Standard: 0]	
			Fase	0-31 (avhengig av signal) [Standard: 0]	
			H. Posisjon	-50-50 (avhengig av signal) [Standard: 0]	
		V. Posisjon	-50-50 (avhengig av signal) [Standard: 0]		
		Lysstyrkemodeus	[Lampebase - Data]	Lys	
				Eco.	
				Dynamic	
Eco+					
Reset					

# BRUKE PROJEKTOREN

Hovedmeny	Undermeny	Undermeny 2	Undermeny 3	Undermeny 4	Verdier		
Skjerm	3D	3D modus			AV		
					DLP-Link [Standard]		
					IR		
		3D → 2D				3D [Standard]	
						L	
						R	
		3D-Format				Auto [Standard]	
						SBS	
						Top and Bottom	
						Frame Sequential	
		3D synk. invert				På	
						AV [Standard]	
	Aspect Ratio					4:3	
						16:9	
						16:10 [WXGA WUXGA-modeller]	
						LBX [unntatt SVGA XGA-modeller]	
						Original	
						Auto	
	Kantmaske					0–10 [Standard]: 0]	
	Zoom					-5–25 [Standard]: 0]	
Image Shift	H: -50~50				[Standard: 0]		
	V: -50~50						
Keystone					-40~40		
Lyd	Demp				AV [Standard]		
					På		
	Volum					0-10 [Standard: 5]	
	Lydingang	HDMI1 / MHL				Lyd 1	
						Lyd 2	
						Standard [Standard]	
		HDMI2					Lyd 1
							Lyd 2
							Standard [Standard]
		VGA1					Lyd 1
							Lyd 2
		VGA2					Lyd 1
							Lyd 2
		S-Video					Lyd 1
							Lyd 2
		Video					Lyd 1
						Lyd 2	

# BRUKE PROJEKTOREN

Hovedmeny	Undermeny	Undermeny 2	Undermeny 3	Undermeny 4	Verdier		
Oppsett	Projeksjon				Front  [Standard]		
					Rear 		
					Tak-topp 		
					Bak-topp 		
	Skjermtype	[modeller med WXGA WUXGA]				16:9	
						16:10 [Standard]	
	Lampeinnstillinger	Lampepåminnelse				AV	
						På [Standard]	
						Avbryt [Standard]	
	Filter Settings	Optional Filter Installed				Ja	
						Nei	
		Filter Usage Hours					(Skrivebeskyttet)
							AV
							300hr
							500hr [Standard]
							800hr
							1000hr
	Filter Reset					Avbryt [Standard]	
						Ja	
	Power Settings	Direkte på				AV [Standard]	
						På	
		Signalstrøm på					AV [Standard]
							På
		Skru av automatisk (min)					0–180 (5 min mellomrom) [Standard: 0]
							0–990 (30 min. mellomrom) [Standard: 0]
		Sovtidtaker (min)	Alltid på				Nei [Standard]
							Ja
		Quick Resume					AV
						På [Standard]	
Power Mode (Standby)						Aktiv	
						Eco. [Standard]	
USB Power					AV [Standard]		
					På		
Trådløs					Auto		
					AV [Standard]		
					På		







# BRUKE PROJEKTOREN

Hovedmeny	Undermeny	Undermeny 2	Undermeny 3	Undermeny 4	Verdier		
Oppsett	Sikkerhet	Sikkerhet			AV		
					På		
		Sikkerhetstidaker	Måned				
			Dag				
			Timer				
	Endre Passord						
	HDMI Link Settings	HDMI Link				AV	
						På	
		Inclusive TV				Nei	
						Ja	
		Power On Link				Mutual	
						PJ --> Device	
					Device --> PJ		
		Power Off Link				AV	
					På		
	Testmønster					Grønt rutenett	
						Magenta-rutenett	
						Hvit rutenett	
						Hvit	
						AV	
	Fjernkontrollsinstilling [avhenger av fjernkontroll]	IR-Funktion				På	
						AV	
		Bruker 1					HDMI2
							VGA2
							Testmønster
							LAN
							Lysstyrke
							Kontrast
							Sovtidtaker [Standard]
							Color Matching
						Fargetemperatur	
						Gamma	
						Projeksjon	
						Lampeinnstillinger	
					Zoom		
					Frys		
					MHL		
Bruker 2						HDMI2	
						VGA2	
						Testmønster	
					LAN		
					Lysstyrke		
				Kontrast			
					Sovtidtaker		

# BRUKE PROJEKTOREN

Hovedmeny	Undermeny	Undermeny 2	Undermeny 3	Undermeny 4	Verdier		
Oppsett	Fjernkontrollsinnstilling [avhenger av fjernkontroll]	Bruker 2			Color Matching [Standard]		
					Fargetemperatur		
					Gamma		
					Projeksjon		
					Lampeinnstillinger		
					Zoom		
					Frys		
					MHL		
		Bruker 3					HDMI2
							VGA2
							Testmønster
							LAN
							Lysstyrke
							Kontrast
							Sovtidtaker
							Color Matching
							Fargetemperatur [Standard]
							Gamma
					Projeksjon		
					Lampeinnstillinger		
					Zoom		
					Frys		
					MHL		
	Projektor ID					0~99	
	Options	Språk				English [Standard]	
						Deutsch	
						Français	
						Italiano	
						Español	
						Português	
						Polski	
						Nederlands	
					Svenska		
					Norsk		
					Dansk		
					Suomi		
					ελληνικά		
					繁體中文		
			简体中文				
			日本語				
			<b>한국어</b>				
			Русский				
			Magyar				
			Čeština				
			عربي				

# BRUKE PROJEKTOREN

Hovedmeny	Undermeny	Undermeny 2	Undermeny 3	Undermeny 4	Verdier			
Oppsett	Options	Språk			ไทย			
					Türkçe			
					فارسی			
					Tiếng Việt			
					Bahasa Indonesia			
					Română			
					Slovenčina			
		Undertekster					CC1	
							CC2	
							AV [Standard]	
		Menu Settings	Menyplassering				Topp venstre 	
							Topp høyre 	
							Midt  [Standard]	
							Bunn venstre 	
							Bunn høyre 	
			Menu Timer					AV
								5 sek.
							10 sek. [Standard]	
		Automatisk kilde					AV [Standard]	
							På	
		Inngangskilde					HDMI1 / MHL	
							HDMI2	
							VGA1	
							VGA2	
							S-Video	
							Video	
		Input Name	HDMI1 / MHL				Standard [Standard]	
							Custom	
			HDMI2					Standard [Standard]
								Custom
			VGA1					Standard [Standard]
								Custom
			VGA2					Standard [Standard]
								Custom
			S-Video					Standard [Standard]
								Custom
			Video					Standard [Standard]
								Custom
		High Altitude					AV [Standard]	
							På	
		Display Mode Lock					AV [Standard]	
							På	

# BRUKE PROJEKTOREN

Hovedmeny	Undermeny	Undermeny 2	Undermeny 3	Undermeny 4	Verdier	
Oppsett	Options	Lås tastatur			AV [Standard] På	
		Skjul Information			AV [Standard] På	
		Logo			Standard [Standard] Nøytral	
		Bakgrunnsfarge				None [Standard for Video-/Pro-AV-modell] Blå [Standard for Data-modell] Rød Grønn Grå Logo
			Reset OSD			Avbryt [Standard] Ja
				Reset to Default		
			Nettverk		LAN	Nettverksstatus
	MAC-adresse					(kun les)
	DHCP					AV [Standard] På
		IP-adresse				
	Nettverksmaske					255.255.255.0 [Standard]
Gateway				192.168.0.254 [Standard]		
DNS				192.168.0.51 [Standard]		
Reset						
Control	Control	Crestron			AV På [Standard] <b>MERK:</b> Port 41794.	
			Extron			AV På [Standard] <b>MERK:</b> Port 2023.
		PJ Link				AV På [Standard] <b>MERK:</b> Port 4352
			AMX Device Discovery			AV På [Standard] <b>MERK:</b> Port 9131
		Telnet				AV På [Standard] <b>MERK:</b> Port 23
			HTTP			AV På [Standard] <b>MERK:</b> Port 80

# BRUKE PROJEKTOREN

Hovedmeny	Undermeny	Undermeny 2	Undermeny 3	Undermeny 4	Verdier	
Informasjon	Regulatory					
	Serial Number					
	Source					
	Resolution				00x00	
	Refresh Rate				0,00 Hz	
	Skjermmodus					
	Power Mode (Standby)					
	Lampetid	Lys				0H
		Eco.				0H
		Dynamic				0H
		Eco+				0H
		Total				
	Nettverksstatus					
	IP-adresse					
	Projektor ID				00~99	
	Filter Usage Hours					
	Lysstyrkemodus					
Fastvareversjon	System					
	LAN					
	MCU					

## Merk:

- "Lampenullstilling" på skjermmenyen vil bare nullstille Lampetid i skjermmenyen og Lampetid i servicemodus. Projiseringsstid i servicemodus vil ikke bli nullstilt.
- Verdier kan justeres og lagres for hver visningsmodus.
- I 3D-timing-modus vil zoom/kantmaske være deaktivert for å hindre at bildet blir ødelagt.

# BRUKE PROJEKTOREN

## SKJERM-meny

### Skjerm Image Settings-meny

#### Skjermmodus (Data-modus)

Det er mange fabrikkinnstillinger som er optimalisert for ulike typer bilder.

- **Presentasjon:** Denne modusen er egnet til å vise PowerPoint-presentasjoner når projektoren er tilkoblet en PC.
- **Lys:** Maksimal klarhet fra PC-inngang.
- **Kino:** Velg denne modusen for hjemmekino.
- **Spill:** Velg denne modusen for å øke lysstyrken og responstid for videospill.
- **sRGB:** Standardisert nøyaktig farge.
- **DICOM SIM.:** Denne modusen kan projisere et monokrom medisinsk bilde som et røntgenbilde, MR-bilde osv.
- **Bruker:** Lagre brukerens innstillinger.
- **3D:** Du må ha 3D-briller for å oppleve 3D-effekten. Sørg for at datamaskinen / den mobile enheten har et 120 Hz-utgangssignal på et grafikkort med firedobbel buffer og at du har en 3D-spiller installert.

#### Veggfarge

Bruk denne funksjonen for å få et optimalt skjermbilde som passer veggfargen. Velg mellom av, svart tavle, lysegul, lysegrønn, lyseblå, rosa og grå.

#### Lysstyrke

Justerer lysstyrken på bildet.

#### Kontrast

Kontrast kontrollerer forskjellen mellom de lyseste og mørkeste delene av bildet.

#### Skarphet

Juster skarpheten på bildet.

#### Farve

Juster et videobilde fra sort/hvitt til helfarget bilde.

#### Glød

Justerer fargebalansen mellom rød og grønn.

#### Gamma

Sett opp gammakurvetype. Etter at startoppsett og fininnstilling er fullført, brukes gammajusteringsstrinnene til å optimere bildeutmatningen.

- **Film:** For hjemmekino.
- **Video:** For video- eller TV-kilde.
- **Grafikker:** For PC-/foto-kilde.
- **Standard (2.2):** For standardisert innstilling.
- **1.8/ 2.0/ 2.4:** For bestemt PC-/foto-kilde.

#### Fargeinnstillinger

Konfigurer fargeinnstillinger.

- **BrilliantColor™:** Denne justeringen bruker en ny fargebehandlingsalgoritme og forbedringer for å gjøre det mulig med høyere lysstyrke med ekte, mer levende farger i bildet.

# BRUKE PROJEKTOREN

- **Fargetemperatur (Data-modus):** Velg en fargetemperatur fra Varm, Middels eller Kald.
- **Color Matching:** Velg følgende alternativer:
  - Farve: Juster nivåer for røe (R), grønn (G), sort (B), cyan (C), gult (Y), magenta (M) og hvit (W) for bildet.
  - Fargetone: Justerer fargebalansen mellom rød og grønn.
  - Metning: Juster et videobilde fra sort/hvitt til helfarget bilde.
  - Økning: Justerer lysstyrken til bildet.
  - Reset: Gå tilbake til fabrikkinnstillingene for color matching.
  - Avslutt: Avslutt "Color Matching"-menyen.
- **RGB økn./stnd.:** Disse innstillinger gjør det mulig å konfigurere lysstyrke (forsterkning) og kontrast (forspenning) i et bilde.
  - Reset: Gjenopprett fabrikkinnstillingene for RGB økn./stnd.
  - Avslutt: Avslutt "RGB økn./stnd."-menyen.
- **Fargerom (ikke med HDMI-inngang):** Velg en passende fargematrixtype fra følgende: Auto, RGB eller YUV.
- **Fargerom (kun med HDMI-inngang):** Velg en passende fargematrixtype fra følgende: Auto, RGB(0~255), RGB(16~235), og YUV.
- **Hvitt nivå:** Lar bruker justere Hvitt nivå når videosignal brukes.  
**Merk:** Hvitt nivå kan kun justeres for Video-/S-Video-inngangskilder.
- **Svart nivå:** La bruker justere Svart nivå når videosignal brukes.  
**Merk:** Svart nivå kan kun justeres for Video-/S-Video-inngangskilder.
- **IRE:** Lar bruker justere IRE-nivå for mottak av Video-signal.  
**Merk:**
  - IRE er kun tilgjengelig med NTSC-videoformatet.
  - IRE kan kun justeres for Video-/S-Video-inngangskilder.

## Signal

Juster signalalternativer.

- **Automatic:** Konfigurer automatisk signal (frekvens og faseelementer kan ikke velges). Hvis automatisk er deaktivert, vil frekvens- og fase-elementene vises slik at brukeren kan manuelt stille inn og lagre innstillingene.
  - **Frekvens:** Endre visningsdataens frekvens for å stemme overens med frekvensen fra din datamaskins grafikkort. Bruk kun denne funksjonen hvis bildet fl imrer vertikalt.
  - **Fase:** Synkroniserer signal tiden fra skjermen med grafikkortet. Hvis bildet virker ustabil eller flimrer, bruk denne funksjonen til å korrigere dette.
  - **H. Posisjon:** Juster den horisontale posisjonen til bildet.
  - **V. Posisjon:** Juster den vertikale posisjonen til bildet.
- Merk:** Signal kan kun justeres for RGB-/Komponent-inngangskilder.

## Lysstyrkemodeus (Lampebasedata)

Juster lysstyrkemodeus for lampebaserte projektorer.

- **Lys:** Velg «Lys» for å øke lysstyrken.
- **Eco.:** Velg «Eco.» for å dimme projektorlampen. Dette vil senke energibruken og forlenge levetiden til lampen.
- **Dynamic:** Velg «Dynamic» for å dempe lampeeffekten som vil være basert på lysstyrken i innholdet og justere lampens strømforbruk mellom 100 % og 30 % dynamisk. Lampens levetid vil bli forlenget.

# BRUKE PROJEKTOREN

- **Eco+:** Når Eco+-modus er aktivert, vil lysstyrken av innholdet registreres automatisk for å betydelig redusere strømforbruket til lampen (opp til 70 %) når projektoren ikke er i bruk.

## Reset

Gå tilbake til fabrikkinnstillingene for fargeinnstillinger.

## SKJERM 3D-meny

### 3D modus

Bruk dette alternativet for å deaktivere 3D-funksjonen eller velge riktig 3D-funksjon.

- **AV:** Velg «AV» for å slå av 3D modus.
- **DLP-Link:** Velg for å bruke optimaliserte innstillinger for DLP 3D-briller.
- **IR:** Velg "IR" for å bruke optimalisert innstilling for VESA 3D-briller.

### 3D → 2D

Bruk dette alternativet for å angi hvordan 3D-innhold skal vises på skjermen.

- **3D:** Skjerm 3D-signal.
- **L (Venstre):** Skjerm det venstre bildet til 3D-innholdet.
- **R (Høyre):** Skjerm det høyre bildet til 3D-innholdet.

### 3D-Format

Bruk dette alternativet til å velge riktig 3D-formatinnhold.

- **Auto:** Når et 3D-identifikasjonssignal er oppdaget, velges 3D-format automatisk.
- **SBS:** Skjerm 3D-signal i "Side-om-side"-format.
- **Top and Bottom:** Skjerm 3D-signal i «Top and Bottom»-format.
- **Frame Sequential:** Skjerm 3D-signal i «Frame Sequential»-format.

### 3D synk. invert

Bruk dette alternativet for å aktivere/deaktivere 3D synk. invert-funksjonen.

## Skjerm Aspect Ratio-meny

### Aspect Ratio

Velg sideforhold for bildet som vises blant følgende alternativer:

- **4:3:** Formatet er for 4:3-inngangskilder.
- **16:9:** Dette formatet er for 16:9-kilder som HDTV og DVD, beregnet for widescreen-tv.
- **16:10 (kun WXGA WUXGA-modeller):** Dette formatet er for 16:10-inngangskilder, som bærbare PC-er med widescreen-skjerm.
- **LBX (unntatt SVGA XGA-modeller):** Dette formatet er for ikke-16x9, letterbox-kilde og hvid su vil bruke en ekstern 16x9-linse for å vise et 2,35:1-sideforhold ved full oppløsning.
- **Original:** Dette formatet viser originalt bilde uten skalering.
- **Auto:** Velg automatisk mest passende visningsformat.



# BRUKE PROJEKTOREN

## Merk:

- *Detaljert informasjon om LBX-modus:*
  - *Noen DVD-er i letterbox-format er ikke forbedret for TV-er med 16x9. Hvis dette er tilfellet, ser ikke bildet riktig ut når det vises i 16:9. I så fall kan du prøve å bruke 4:3-modusen til å se på DVD-en. Hvis innholdet i seg selv ikke er 4:3, vil det ha sorte kanter rundt bildet i 16:9-visning. For denne typen innhold kan du bruke LBX-modus for å fylle bildet på 16:9-visningen.*
  - *Dersom du bruker en ekstern anamorf linse, denne LBX-modusen lar deg også se et 2,35:1 innhold (inkluderer anamorf DVD og HDTV-filmkilde) som støtter anamorf bredde som er forsterket for et 16x9 display i et bredt 2,35:1 bilde. I dette tilfellet er det ingen svarte linjer. Lampestrøm og vertikal oppløsning er fullstendig utstyrt.*
- *Gjør følgende for å bruke SuperBred-format:*
  - Sett skjermens sideforhold til 2,0:1.*
  - Velg formatet «SuperBred».*
  - Sett projektorbildet korrekt på linje på skjermen.*

## XGA-skaleringstabell:

Kilde	480i/p	576i/p	1080i/p	720p
<b>4x3</b>	Skaler til 1024x768.			
<b>16x9</b>	Skaler til 1024x576.			
<b>Original</b>	Ingen skalering vil bli brukt; bildet vises med oppløsning basert på inngangskilden.			
<b>Auto</b>	- Hvis kilden er 4:3, blir skjermtypen skalert til 1024x768. - Hvis kilden er 16:9, blir skjermtypen skalert til 1024x576. - Hvis kilden er 15:9, blir skjermtypen skalert til 1024x614. - Hvis kilden er 16:10, blir skjermtypen skalert til 1024x640.			

## XGA auto-kartleggingsregel:

Auto	Inngangsopløsning		Auto/Skaler	
	H-oppløsning	V-oppløsning	1024	768
<b>4:3</b>	640	480	1024	768
	800	600	1024	768
	1024	768	1024	768
	1600	1200	1024	768
<b>Widescreen-bærbar</b>	1280	720	1024	576
	1280	768	1024	614
	1280	800	1024	640
<b>SDTV</b>	720	576	1024	576
	720	480	1024	576
<b>HDTV</b>	1280	720	1024	576
	1920	1080	1024	576

# BRUKE PROJEKTOREN

## WXGA-skaleringstabell (skjermtype 16:10):

### Merk:

- Støttet skjermtype 16:9 (1280x720), 16:10 (1280x800).
- Når skjermtype er 16:9, blir 16x10-formatet utilgjengelig.
- Når skjermtype er 16:10, blir 16x9-formatet utilgjengelig.
- Hvis du velger det automatiske alternativet, blir også visningsmodus endret automatisk.

16 : 10-skjerm	480i/p	576i/p	1080i/p	720p	PC
<b>4x3</b>	Skaler til 1066x800.				
<b>16x10</b>	Skaler til 1280x800.				
<b>LBX</b>	Skaler til 1280x960, og vis 1280x800 fra midten.				
<b>Original</b>	1:1-tilordning sentrert.		1:1-kartlegging skjerm 1280x800.	1280x720 fra midten vises.	1:1-tilordning sentrert.
<b>Auto</b>	-Inngangskilden tilpasses skjermområdet på 1280x800 og beholder sitt originale sideforhold. -Hvis kilden er 4:3, blir skjermtypen skalert til 1066x800. -Hvis kilden er 16:9, blir skjermtypen skalert til 1280x720. -Hvis kilden er 15:9, blir skjermtypen skalert til 1280x768. -Hvis kilden er 16:10, blir skjermtypen skalert til 1280x800.				

## WXGA-autokartleggingsregel (skjermtype 16:10):

Auto	Inngangsuppløsning		Auto/Skaler	
	H-oppløsning	V-oppløsning	1280	800
<b>4:3</b>	640	480	1066	800
	800	600	1066	800
	1024	768	1066	800
	1280	1024	1066	800
	1400	1050	1066	800
	1600	1200	1066	800
<b>Widescreen-bærbar</b>	1280	720	1280	720
	1280	768	1280	768
	1280	800	1280	800
<b>SDTV</b>	720	576	1280	720
	720	480	1280	720
<b>HDTV</b>	1280	720	1280	720
	1920	1080	1280	720

# BRUKE PROJEKTOREN

## WXGA-skaleringstabell (skjermtype 16:9):

16 : 9-skjerm	480i/p	576i/p	1080i/p	720p	PC
<b>4x3</b>	Skaler til 960x720.				
<b>16x9</b>	Skaler til 1280x720.				
<b>LBX</b>	Skaler til 1280x960 , og vis 1280x720 fra midten.				
<b>Original</b>	1:1-tilordning sentrert.		1:1-kartlegging skjerm 1280x720.	1280x720 fra midten vises.	1:1-tilordning sentrert.
<b>Auto</b>	<ul style="list-style-type: none"> <li>- Hvis dette formatet er valgt, blir skjermtypen automatisk 16:9 (1280x720).</li> <li>- Hvis kilden er 4:3, blir skjermtypen skalert til 960x720.</li> <li>- Hvis kilden er 16:9, blir skjermtypen skalert til 1280x720.</li> <li>- Hvis kilden er 15:9, blir skjermtypen skalert til 1200x720.</li> <li>- Hvis kilden er 16:10, blir skjermtypen skalert til 1152x720.</li> </ul>				

## WXGA-autokartleggingsregel (skjermtype 16:9):

Auto	Inngangsopløsning		Auto/Skaler	
	H-oppløsning	V-oppløsning	1280	720
<b>4:3</b>	640	480	960	720
	800	600	960	720
	1024	768	960	720
	1280	1024	960	720
	1400	1050	960	720
	1600	1200	960	720
<b>Widescreen-bærbar</b>	1280	720	1280	720
	1280	768	1200	720
	1280	800	1152	720
<b>SDTV</b>	720	576	1280	720
	720	480	1280	720
<b>HDTV</b>	1280	720	1280	720
	1920	1080	1280	720

## 1080P skaleringstabell:

16 : 9-skjerm	480i/p	576i/p	1080i/p	720p	PC
<b>4x3</b>	Skaler til 1440x1080.				
<b>16x9</b>	Skaler til 1920x1080.				
<b>LBX</b>	Skaler til 1920x1440, og vis 1920x1080 fra midten.				
<b>Original</b>	<ul style="list-style-type: none"> <li>- 1:1-tilordning sentrert.</li> <li>- Ingen skalering vil bli brukt; bildet vises med oppløsning basert på inngangskilden.</li> </ul>				
<b>Auto</b>	<ul style="list-style-type: none"> <li>- Hvis automatisk format er valgt, blir skjermtypen automatisk 16:9 (1920x1080).</li> <li>- Hvis kilden er 4:3, blir skjermtypen skalert til 1440x1080.</li> <li>- Hvis kilden er 16:9, blir skjermtypen skalert til 1920x1080.</li> <li>- Hvis kilden er 16:10, blir skjermtypen skalert til 1920x1200, og 1920x1080 vises.</li> </ul>				

# BRUKE PROJEKTOREN

## 1080p auto-kartleggingsregel:

Auto	Inngangsopløsning		Auto/Skaler	
	H-oppløsning	V-oppløsning	1920	1080
4:3	640	480	1440	1080
	800	600	1440	1080
	1024	768	1440	1080
	1280	1024	1440	1080
	1400	1050	1440	1080
	1600	1200	1440	1080
Widescreen-bærbar	1280	720	1920	1080
	1280	768	1800	1080
	1280	800	1728	1080
SDTV	720	576	1350	1080
	720	480	1620	1080
HDTV	1280	720	1920	1080
	1920	1080	1920	1080

## Skjerm Kantmaske-meny

### Kantmaske

Bruk denne funksjonen til å overskanne bildet for å fjerne støy fra videokoding som ligger på kanten av videokilden.

## Skjerm Zoom-meny

### Zoom

Bruk til å forstørre et bilde på projiseringsskjermen.

## Skjerm Image Shift-meny

### Image Shift

Forskyver det projiserte bildet horisontalt (H) eller vertikalt (V).

## Skjerm Keystone-meny

### Keystone

Korriger bildeforvrengning som skyldes at projektoren står skrått.

# BRUKE PROJEKTOREN

## *Lyd-meny*

### Lyd Demp-meny

#### Demp

Bruk dette alternativet for å midlertidig slå av lyden.

- **På:** Velg «På» for å slå på demping.
- **AV:** Velg «AV» for å slå av demping.

**Merk:** "Demp"-funksjonen påvirker lydstyrken til både intern og ekstern høyttaler.

### Lyd Volum-meny

#### Volum

Juster lydstyrken.

### Lyd lydinngangsmeny (type 2)

#### Lydinngang

Velg lydinngangen for videokilder som følger:

- **HDMI1 / MHL:** Lyd 1, Lyd 2 eller Standard.
- **HDMI2:** Lyd 1, Lyd 2 eller Standard.
- **VGA1:** Lyd 1 og Lyd 2.
- **VGA2:** Lyd 1 og Lyd 2.
- **S-Video:** Lyd 1 og Lyd 2.
- **Video:** Lyd 1 og Lyd 2.

## *OPPSETT-meny*

### OPPSETT Projeksjon-meny

#### Projeksjon

Velg inn projisering til front, bak, tak-topp, og bak-topp.

### OPPSETT Skjermtype-meny

#### Skjermtype (kun for WXGA/WUXGA- og WUXGA-modeller)

Sett skjermtype til 16:9 eller 16:10.

### OPPSETT Lampeinnstillinger-meny

#### Lampepåminnelse

Velg denne funksjonen for å vise eller gjemme advarsler når skift lampe beskjeden er vist. Beskjeden vil komme til syne 30 timer før det er anbefalt å bytte lampe.

#### Lampenullstilling

Nullstiller lampens teller etter at lampen er byttet.

# BRUKE PROJEKTOREN

## OPPSETT Filter Settings-meny

### Optional Filter Installed

Still inn advarselsmelding.

- **Ja:** Skjerm advarsel etter 500 timers bruk.

**Merk:** "Filter Usage Hours / Filter Reminder / Filter Reset" vises bare når "Optional Filter Installed" er "Ja".

- **Nei:** Slå av advarselen.

### Filter Usage Hours

Skjerm filtertid.

### Filter Reminder

Velg denne funksjonen for å vise eller skjule advarselen når meldingen om å skifte filter vises. Alternativene er 300hr, 500hr, 800hr og 1000hr.

### Filter Reset

Nullstill støvfiltertelleren når støvfilteren er byttet eller renses.

## OPPSETT Power Settings-meny

### Direkte på

Velg "På" for å aktivere Direkte på-modus. Projektoren vil automatisk slå seg på når den mottar strøm er levert uten å trykke "Strøm"-knappen på projektorens tastatur eller på fjernkontrollen.

### Signalstrøm på

Velg "På" for å aktivere Signalstrøm-modus. Projektoren slår seg automatisk på når et signal oppdages uten at "Strøm"-tasten på tastaturet på projektoren eller på fjernkontrollen trykkes.

**Merk:** Hvis "Signalstrøm på" er satt til "På", vil strømforbruket til projektoren i ventemodus være over 3 W.

### Skru av automatisk (min)

Setter starttiden for nedtelling. Nedtellingen vil starte når projektoren ikke får noe signal. Projektoren vil skru seg av automatisk når nedtellingen er ferdig (i minutter).

### Sovtidtaker (min)

Konfigurer sovtidtaker.

- **Sovtidtaker (min):** Setter starttiden for nedtelling. Nedtellingen vil starte når projektoren ikke får noe signal. Projektoren vil skru seg av automatisk når nedtellingen er ferdig (i minutter).

**Merk:** Sovtidtaker nullstilles hver gang projektoren slås av.

- **Alltid på:** Sjekk for å stille sovtidtaker til alltid på.

### Quick Resume

Still inn Quick Resume.

- **På:** Hvis projektoren slått på uten at det var meningen, kan den slås på igjen umiddelbart i løpet av 100 sekunder etter at den ble avslått med denne funksjonen.
- **AV:** Viften starter å kjøle systemet 10 sekunder etter at brukeren slår av projektoren.

### Power Mode (Standby)

Still inn strømmodus.

- **Aktiv:** Velg "Aktiv" for å gå tilbake til normal ventemodus.
- **Eco.:** Velg "Eco." for å spare mer strøm < 0,5 W.

**Merk:** Viftene vil fortsatt kjøre i aktiv ventemodus hvis "Signalstrøm på" er aktivert.

# BRUKE PROJEKTOREN

## USB Power

Still inn USB-strøminnstillinger.

- **På:** Projektoren blir alltid slått på av en USB-strømkilde.
- **AV:** USB Power-funksjonen er slått av.
- **Auto:** Projektoren blir automatisk slått på av en USB-strømkilde.

## Trådløs(Type 2)

Sett denne funksjonen til "På" slik at projektoren slås på via det trådløse nettverket.

## OPPSETT Sikkerhet-meny

### Sikkerhet

Aktiver denne funksjonen for å bli bedt om passord før du bruker projektoren.

- **På:** Velg "På" for å bruke sikkerhetsverifisering når projektoren skrues på.
- **AV:** Velg "AV" for å kunne skru på projektoren uten passordverifisering.

### Sikkerhetstidtaker

Velg tid (Måned/Dag/Timer) for å stille inn hvor mange timer projektoren kan brukes. Straks tiden har utløpt vil du bli bedt om å angi passordet ditt igjen.

### Endre Passord

Brukes til å angi eller endre passordet som du blir bedt om når projektoren slås på.

## OPPSETT HDMI Link Settings-meny

### **Merk:**

- Når du kobler HDMI-CEC-kompatible enheter til projektoren med HDMI-kabler, kan du styre dem med Strøm på- eller Strøm av-status ved hjelp av HDMI Link-kontrollfunksjonen på projektorens skjermmeny. Dette gjør at en enhet eller flere enheter i en gruppe kan slås på av eller slås av via HDMI Link-funksjonen. I en typisk konfigurasjon kan DVD-spilleren kobles til projektoren gjennom en forsterker eller et hjemmekinosystem.

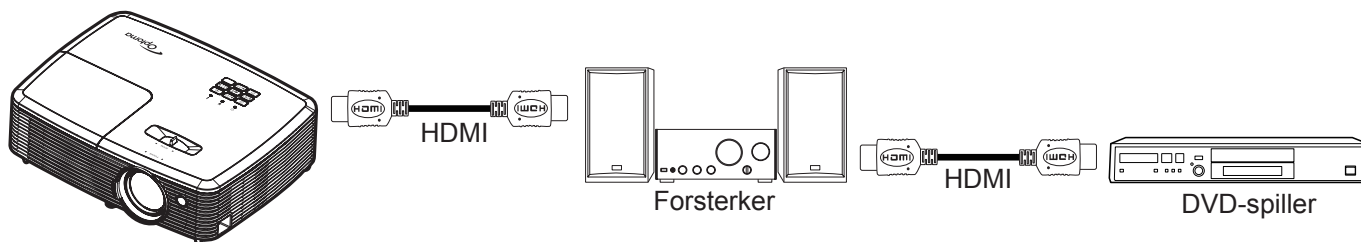

### HDMI Link

Aktiver/deaktiver HDMI Link-funksjonen. Alternativene Inclusive TV, Power On Link og Power Off Link vil kun være tilgjengelige dersom innstillingen er satt til «På».

### Inclusive TV

Sett til "Ja" hvis du vil at både TV-en og projektoren skal slås av automatisk samtidig. For å forhindre begge enhetene slås av på samme tid kan du sette innstillingen til "Nei".

# BRUKE PROJEKTOREN

## Power On Link

CEC strøm på-kommando.

- **Mutual:** Både projektoren og CEC-enheten slås på samtidig.
- **PJ --> Device:** CEC-enheten vil bli slått på etter at projektoren er slått på.
- **Device --> PJ:** Projektoren slås på etter at CEC-enheten er slått på.

## Power Off Link

Aktiver funksjonen hvis du vil at både HDMI Link og projektoren skal slås av automatisk samtidig.

## OPPSETT Testmønster-meny

### Testmønster

Sett testmønster til grønt, magenta eller hvitt rutenett eller bare hvitt, eller deaktiver funksjonen (av).

## OPPSETT Fjernkontrollsinnstilling-meny

### IR-Funktion

Still inn IR-funksjonen.

- **På:** Velger du "På", så kan projektoren brukes med fjernkontrollen fra IR-mottaker på toppen.
- **AV:** Velger du "AV", så kan projektoren betjenes med fjernkontrollen. Ved å velge "AV" kan du bruke tastaturet igjen.

### Bruker 1/ Bruker 2/ Bruker 3 (Type 1)

Sett standardfunksjonen for Bruker 1, Bruker 2 eller Bruker 3 til HDMI 2, testmønster, lysstyrke, kontrast, sovtidaker, Color Matching, fargetemp., gamma, projeksjon, lampeinnstillinger, zoom, frys og MHL.

### Bruker 1/ Bruker 2/ Bruker 3 (Type 2)

Sett standardfunksjonen for Bruker 1, Bruker 2 eller Bruker 3 til HDMI 2, VGA 2, testmønster, LAN, lysstyrke, kontrast, sovtidaker, Color Matching, fargetemp., gamma, projeksjon, lampeinnstillinger, zoom, frys og MHL.

## OPPSETT Projektor ID-meny

### Projektor ID

ID-definisjon kan settes opp i denne menyen (0–99). Dette kan brukes til å kontrollere en individuell projektor med RS232.

## OPPSETT Alternativer-meny

### Språk

Språket på skjermmenyene kan settes til: engelsk, tysk, fransk, italiensk, spansk, portugisisk, polsk, nederlandsk, svensk, norsk/dansk, finsk, gresk, tradisjonell kinesisk, forenklet kinesisk, japansk, koreansk, russisk, ungarsk, tsjekkisk/slovakisk, arabisk, thai, tyrkisk, persisk, vietnamesisk, indonesisk, rumensk eller slovakisk.

### Undertekster

Undertekster er en tekstversjon av programmets lyd eller annen informasjon som vises på skjermen. Hvis inngangssignalet inneholder teksting, kan du slå på funksjonen og se kanalene. De tilgjengelige alternativene inkluderer "AV", "CC1" og "CC2".

### Menu Settings



Angi menysted på skjermen og konfigurere Menu Timer-innstillinger.

- **Menyplassering:** Velg menyplasseringen på skjermen.
- **Menu Timer:** Angi hvor lenge skjermmenyen skal forbli synlig på skjermen.



# BRUKE PROJEKTOREN

## Automatisk kilde

Hvis du setter dette alternativet til "På" og trykker -knappen på projektorens tastatur eller -knappen på fjernkontrollen, så velges den neste tilgjengelige inngangskilden automatisk. Sett til "AV" for å deaktivere automatisk kildefunksjonen.

## Inngangskilde (Type 1)

Sett inngangskilden til HDMI1 / MHL, HDMI2, VGA eller Video.

## Inngangskilde (Type 2)

Sett inngangskilden til HDMI1 / MHL, HDMI2, VGA1, VGA2, S-Video eller Video.

## Input Name (Type 1)

Bruk til å endre navn på en inngangsfunksjon for å finne den enklere. Alternativene er HDMI1 / MHL, HDMI2, VGA og Video.

## Input Name (Type 2)

Bruk til å endre navn på en inngangsfunksjon for å finne den enklere. Alternativene er HDMI1 / MHL, HDMI2, VGA1, VGA2, S-Video og Video.

## High Altitude

Når "På" er valgt, kjører viftene raskere. Denne funksjonen er nyttig i områder hvor luften er tynn.

## Display Mode Lock

Velg "På" eller "AV" for å låse eller åpne justering av innstillingene for visningsmodus.

## Lås tastatur

Når tastaturlåsfunksjonen er "På", låses hele kontrollpanelet. Projektoren kan imidlertid brukes med fjernkontrollen. Ved å velge "AV" kan du bruke tastaturet igjen.

## Skjul Information

Aktiver denne funksjonen for å skjule informasjonsmeldingen.

- **På:** Velg "På" for å gjemme informasjonsmeldingen.
- **AV:** Velg "AV", så ser du meldingen «Søker».

## Logo

Bruk denne funksjonen til å sette ønsket oppstartsskjerm. Hvis endringer gjøres, trer de i kraft neste gang projektoren slås på.

- **Standard:** Standard oppstartsskjerm.
- **Nøytral:** Logo vises ikke på oppstartsskjermen.

## Bakgrunnsfarge

Bruk denne funksjonen for å vise en blå, rød, grønn, grå farge, ingenting eller logoskjermen når signal ikke er tilgjengelig.

**Merk:** Hvis bakgrunnsfargen er satt til "None", er bakgrunnsfargen svart.

## Setup : Reset-meny

### Reset OSD

Gå tilbake til fabrikkinnstillingene for innstillinger i OSD-menyen.

### Reset to Default

Gå tilbake til fabrikkinnstillingene for innstillinger i oppsettsmenyen.

# BRUKE PROJEKTOREN

## Nettverksmeny (type 2)

### Nettverk LAN-meny

#### Nettverksstatus

Vis status for nettverkstilkoblingen (kun-les).

#### MAC-adresse

Viser MAC-adressen (kun-les).

#### DHCP

Bruk dette alternativet for å aktivere/deaktivere DHCP-funksjonen.

- **På:** Projektor vil få en IP-adresse automatisk fra nettverket.
- **AV:** For å angi IP, nettverksmaske, gateway og DNS manuelt.

**Merk:** Avsluttes skjermmenyen vil de angitte verdiene automatisk brukes.

#### IP-adresse

Vis IP-adressen.

#### Nettverksmaske

Vis nettverksmaskenummer.

#### Gateway

Vis standard gateway for nettverket som er koblet til projektoren.

#### DNS

Vis DNS-nummer.

### Bruke en nettleser til å kontrollere projektoren

1. Slå "På" DHCP-alternativet på projektoren for å la en DHCP-server tildele en IP-adresse automatisk.
2. Åpne nettleseren på PC-en, og skriv inn projektorens IP-adresse ("Nettverk > LAN > IP-adresse").
3. Legg inn brukernavn og passord, og klikk "Logg på".  
Projektorens nettbaserte grensesnitt for konfigurasjon åpnes.

#### **Merk:**

- Standard brukernavn og passord er "admin".
- Trinnene i denne delen er basert på Windows 7-operativsystemet.

# BRUKE PROJEKTOREN

## Koble direkte til projektoren fra datamaskinen\*

1. Slå "AV" DHCP-alternativet på projektoren.
2. Konfigurer IP-adresse, nettverksmaske, gateway og DNS på projektoren ("Nettverk > LAN").
3. Åpne **Nettverks- og delingssenter**-siden på datamaskinen, og tildel de samme nettverksparametrene på PC-en som på projektoren. Klikk "OK" for å lagre innstillingene.

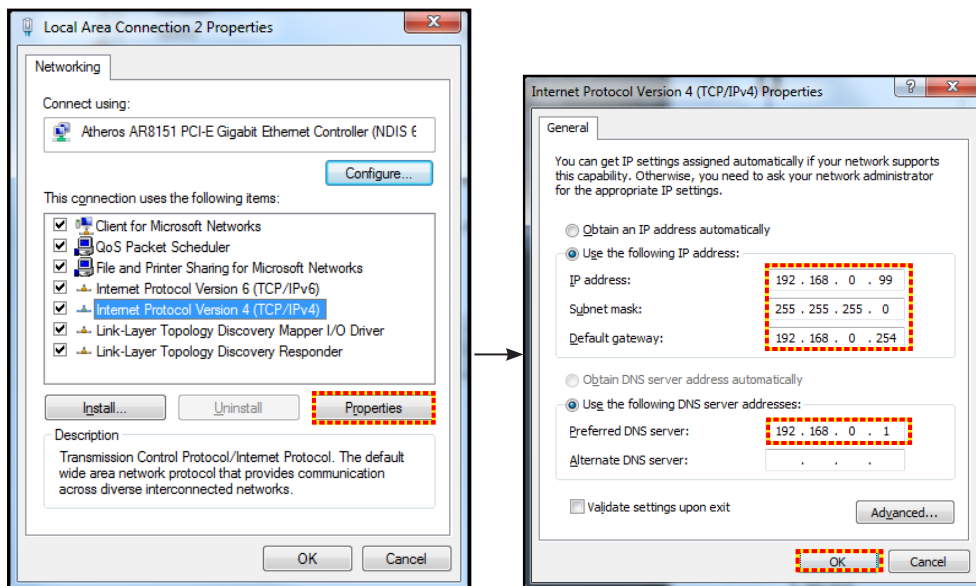

4. Åpne nettleseren på PC-en, og skriv IP-adresse tildelt i trinn 3 i URL-feltet. Trykk "Enter"-knappen.

## Reset

Tilbakestill alle innstillinger for LAN.

## Nettverkskontroll-meny

### Crestron

Bruk denne funksjonen for å velge nettverksfunksjon (port: 41794).

Du finner mer informasjon på <http://www.crestron.com> og [www.crestron.com/getroomview](http://www.crestron.com/getroomview).

### Extron

Bruk denne funksjonen for å velge nettverksfunksjon (port: 2023).

### PJ Link

Bruk denne funksjonen for å velge nettverksfunksjon (port: 4352).

### AMX Device Discovery

Bruk denne funksjonen for å velge nettverksfunksjon (port: 9131).

### Telnet

Bruk denne funksjonen for å velge nettverksfunksjon (port: 23).

### HTTP

Bruk denne funksjonen for å velge nettverksfunksjon (port: 80).

# BRUKE PROJEKTOREN

## OPPSETT Nettverk Control Settings-meny

### LAN\_RJ45-funksjon

For å gjøre den enkel å bruke har projektoren ulike nettverks- og fjernstyringsfunksjoner. LAN/RJ45-funksjonen på projektoren går gjennom et nettverk for å eksternt styre følgende: Slå på/av, lysstyrke og kontrastinnstillinger. Du kan også se statusinformasjon for projektoren, f. eks.: Videokilde, lyddemping osv.

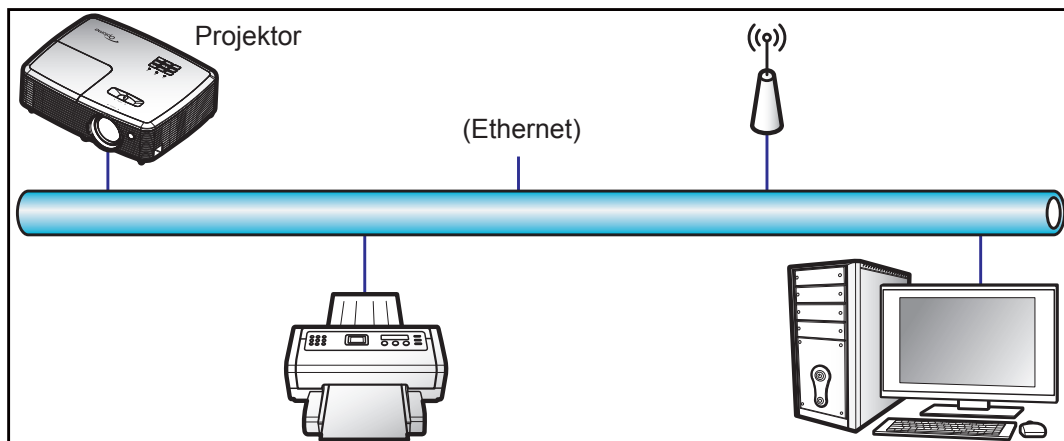

### Funksjoner for kablet LAN-terminal

Denne projektoren kan styres ved hjelp av en PC eller andre eksterne enheter via LAN-/RJ45-porten, og den er kompatibel med Crestron / Extron / AMX (Device Discovery) / PJLink.

- Crestron er et registrert varemerke for Crestron Electronics, Inc. i USA.
- Extron er et registrert varemerke for Extron Electronics, Inc. i USA.
- AMX er et registrert varemerke for AMX LLC i USA.
- PJLink har søkt om registrering av varemerke og logo i Japan, USA og andre land ved JBMIA.

Projektoren støtter de spesifiserte kommandoer i Crestron Electronics-kontrolleren og tilhørende programvare (f.eks. RoomView®).

<http://www.crestron.com/>

Denne projektoren er kompatibel med Extron-enheter for referanse.

<http://www.extron.com/>

Denne projektoren støttes av AMX (Device Discovery).

<http://www.amx.com/>

Denne projektoren støtter alle kommandoene i PJLink Class1 (versjon 1.00).

<http://pjlink.jbmia.or.jp/english/>

Du kan få mer inngående informasjon om de ulike typene eksterne enheter som kan kobles til LAN/RJ45-porten og fjernstyre projektoren samt relaterte styrekommandoer som støttes for disse eksterne enhetene ved å ta direkte kontakt med serviceteamet.

# BRUKE PROJEKTOREN

## LAN RJ45

1. Koble en RJ45-kabel til RJ45-portene på projektoren og på PC-en.

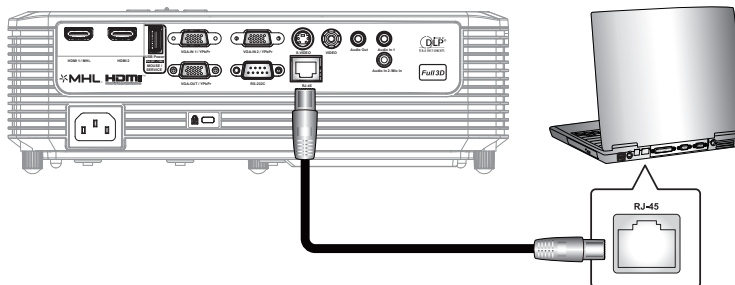

2. På PC-en velger du **Start > Kontrollpanel > Nettverkstilkoblinger**.

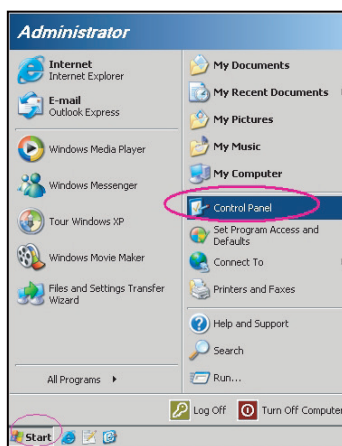

3. Høyreklikk **Lokal tilkobling**, og velg **Egenskaper**.

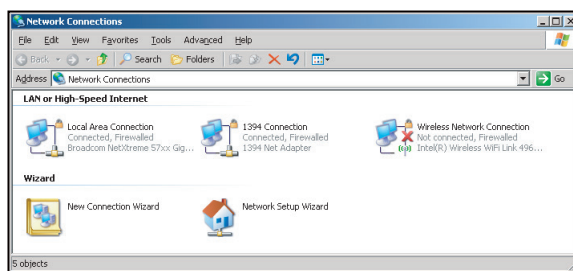

4. I vinduet **Egenskaper** velger du kategorien **Generelt** og deretter **Internett-protokoll (TCP/IP)**.

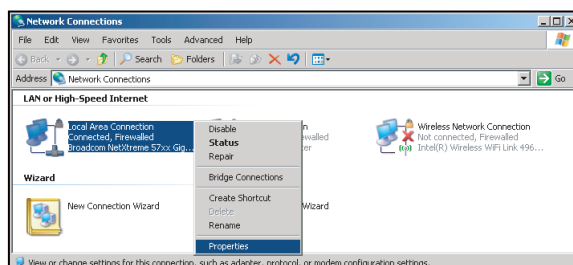

# BRUKE PROJEKTOREN

5. Klikk "Egenskaper".

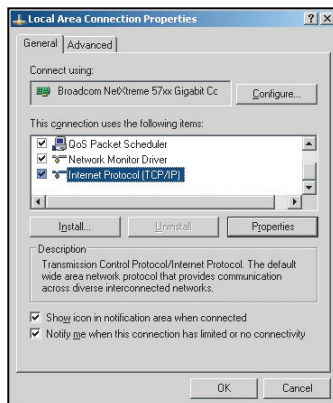

6. Skriv inn IP-adressen og nettverksmasken, og trykk "OK".

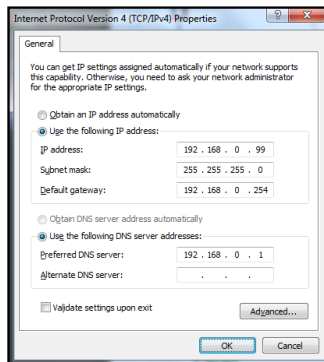

7. Trykk «Meny»-knappen på projektoren.
8. Åpne på projektor **Nettverk > LAN**.
9. Skriv inn følgende tilkoblingsparametre:
  - DHCP: AV
  - IP-adresse: 192.168.0.100
  - Nettverksmaske: 255.255.255.0
  - Gateway: 192.168.0.254
  - DNS: 192.168.0.1
10. Trykk "Enter" for å bekrefte innstillinger.
11. Åpne en nettleser (for eksempel Microsoft Internet Explorer med Adobe Flash Player 9.0 eller høyere installert).
12. I adresselinjen skriver du inn projektorens IP-adresse: 192.168.0.100.



13. Trykk "Enter".

# BRUKE PROJEKTOREN

Projektoren er satt opp for eksterntstyring. LAN/RJ45-funksjonen vises som følger:

## Informasjonsside

Model: Optoma | Tool | Info | Contact IT Help

**Optoma**

**Projector Information**

Projector Name: Optoma WXGA  
Location:   
Firmware Version:   
MAC Address: 00:50:41:7F:D4:40  
Resolution: NTSC  
Lamp Hours: 3  
Assigned to: Optoma Projector

**Projector Status**

Power Status: Power On  
Source: Video  
Display Mode: Cinema  
Projection: Front  
Brightness Mode: Bright  
Error Status: 0: No Error

exit

CRESTRON connected | Expansion Options

## Hovedside

Model: Optoma | Tool | Info | Contact IT Help

**Optoma**

Power | Vol - | Mute | Vol +

**Sources List**

VGA  
Video  
HDMI 1/MHL  
HDMI 2

Menu | Re-Sync  
Enter  
AV mute | Source

Freeze | Contrast | Brightness | Sharpness

CRESTRON connected | Expansion Options

## Verktøyside

Model: Optoma | Tool | Info | Contact IT Help

**Optoma**

**Crestron Control**

IP Address: 192.168.0.7  
IP ID: 7  
Port: 41794  
Send

**Projector**

Projector Name: Optoma WXGA  
Location:   
Assigned to: Optoma Projector  
Send

DHCP  Enabled  
IP Address: 192.168.0.100  
Subnet Mask: 255.255.255.0  
Default Gateway: 192.168.0.254  
DNS Server: 192.168.0.1  
Send

**User Password**

Enabled  
New Password:   
Confirm:   
Send

**Admin Password**

Enabled  
New Password:   
Confirm:   
Send

exit

CRESTRON connected | Expansion Options

## Kontakt IT-støtte

Title | X

Send

# BRUKE PROJEKTOREN

## RS232 via Telnet

Den alternative RS232-kommandokontrollmetoden er "RS232 via Telnet" for LAN/RJ45-grensesnitt.

### Hurtigstartveiledning for "RS232 via Telnet"

- Finn IP-adressen til projektoren ved å sjekke skjermmenyene.
- Kontroller at PC-en kan få tilgang til nettsiden på projektoren.
- Sørg for at "Windows-brannmuren" er deaktivert for å hindre at "Telnet"-funksjonen blir blokkert av PC-en.

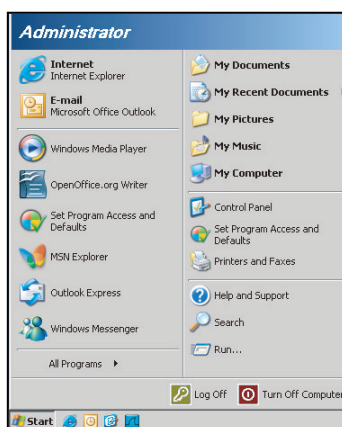

1. Velg **Start > Alle programmer > Tilbehør > Ledetekst.**

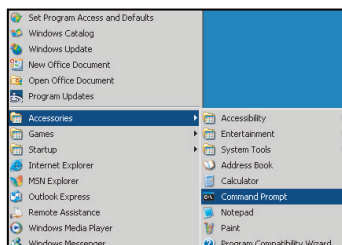

2. Skriv inn kommandoen i følgende format:
  - telnet ttt.xxx.yyy.zzz 23 (og trykk "Enter")
  - (ttt.xxx.yyy.zzz: IP-adressen til projektoren)
3. Når Telnet-tilkoblingen er klar, brukeren har tastet inn en RS232-kommando, og "Enter"-tasten trykkes, brukes RS232-kommandoen.

### Spesifikasjoner for "RS232 via telnet":

1. Telnet: TCP.
2. Telnet-port: 23 (for flere detaljer kan du ta kontakt med tjenesteagent eller -team).
3. Telnet-verktøyet: Windows "TELNET.exe" (konsoll-modus).
4. Koble fra RS232-via-Telnet-kontroll normalt: Lukk
5. Windows Telnet-verktøyet rett etter at TELNET-forbindelsen er klar.
  - Begrensning 1 for Telnet-kontroll: Det er mindre enn 50 byte for påfølgende nettverksnyttelast for Telnet-kontrollprogrammet.
  - Begrensning 2 for Telnet-kontroll: Det er mindre enn 26 byte for en komplett RS232-kommando for Telnet-kontroll.
  - Begrensning 3 for Telnet-kontroll: Minimum forsinkelse for neste RS232-kommando må være mer enn 200 (ms).



# BRUKE PROJEKTOREN

## *Info-meny*

### **Info-meny (type 1)**

Vis projektorens informasjon som nedenfor:

- Regulatory
- Serial Number
- Source
- Resolution
- Refresh Rate
- Skjermmodus
- Power Mode (Standby)
- Lampetid
- Projektor ID
- Filter Usage Hours
- Lysstyrkemodus
- Fastvareversjon

### **Info-meny (type 2)**

Vis projektorens informasjon som nedenfor:

- Regulatory
- Serial Number
- Source
- Resolution
- Refresh Rate
- Skjermmodus
- Power Mode (Standby)
- Lampetid
- Nettverksstatus
- IP-adresse
- Projektor ID
- Filter Usage Hours
- Lysstyrkemodus
- Fastvareversjon

# VEDLIKEHOLD

## Bytte lampe

Projektoren registrerer automatisk lampens levetid. Når lampens levetid når slutten, vises en advarselmelding på skjermen.



Når du ser denne meldingen, ta kontakt med den lokale forhandleren eller servicesenterfor å bytte lampen så snart som mulig. Sørg for at projektoren har kjølt seg ned for minst 30 minutter før du skifter ut lampen.



Advarsel: Hvis projektoren er takmontert, vær forsiktig når du åpner lampepanelet. Det anbefales å bruke sikkerhetsbriller når man bytter lyspære på takmontert projektor. Vær forsiktig så ingen løse deler faller ned fra projektoren.



Advarsel: Lamperommet er varmt! La det få kjøle seg ned før du bytter lampe!



Advarsel: For å redusere risikoen for personskade, ikke mist lampemodulen eller berør lyspæren. Lyspæren kan knuses og forårsake skade dersom den slippes i bakken.

# VEDLIKEHOLD

## Bytte lampen (fortsettelse)

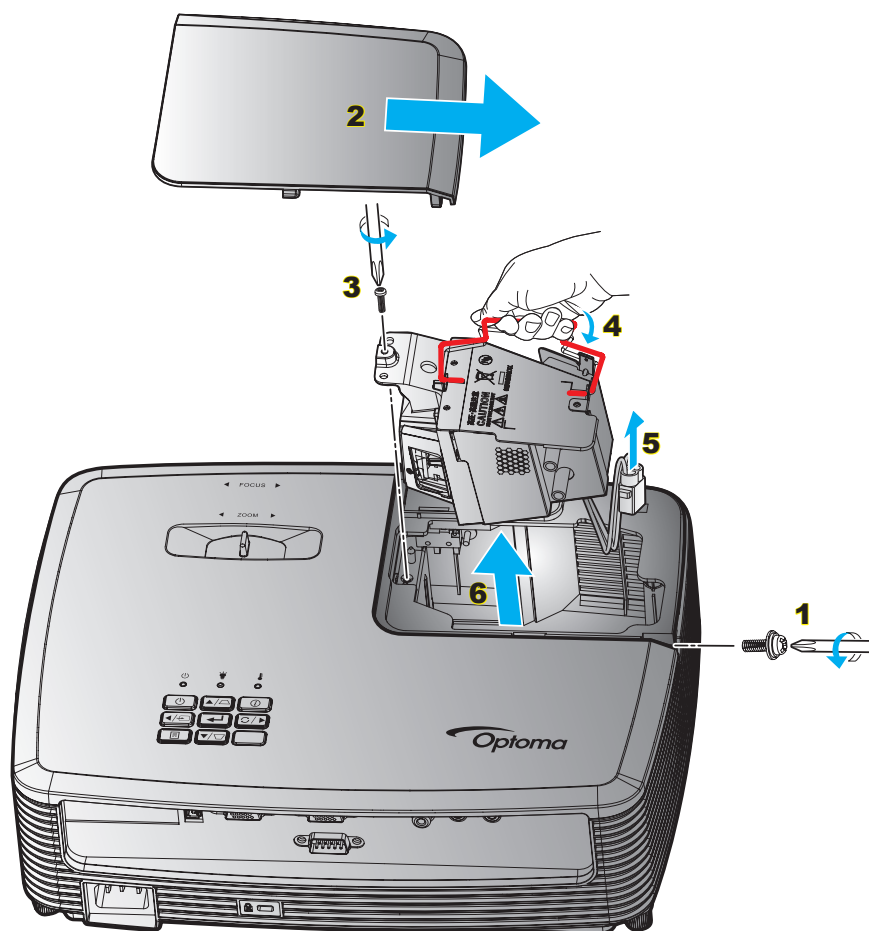

### Prosedyre:

1. Slå av strømmen til projektoren ved å trykke "⏻"-knappen på fjernkontrollen eller på tastaturet til projektoren.
2. La projektoren kjøle seg ned i minst 30 minutter.
3. Koble fra strømledningen.
4. Skru ut skruen på dekslet. **1**
5. Ta av dekselet. **2**
6. Skru ut skruen på lampemodulen. **3**
7. Løft opp lampehåndtaket. **4**
8. Ta av lampekabelen. **5**
9. Ta forsiktig ut lampemodulen. **6**
10. For å sette på plass lampemodulen, følg instruksjonene i motsatt rekkefølge.
11. Slå på projektoren og nullstill lampetiden.
12. Lampenullstilling: (i) Trykk "Menu" → (ii) Velg "Oppsett" → (iii) Velg "Lampeinnstillinger" → (iv) Velg "Lampenullstilling" → (v) Velg "Ja".

### Merk:

- Skruene på lampedekslet og lampen kan ikke fjernes.
- Projektoren kan ikke slås på hvis lampedekslet ikke har blitt satt på projektoren.
- Ikke ta på glassområdet av lampen. Håndolje kan føre til at lampen knuses. Bruk en tørr klut til å rengjøre lampemodulen hvis den ble berørt med et uhell.

# VEDLIKEHOLD

## Installerere og rengjøre støvfilterene

### Installere støvfilteret

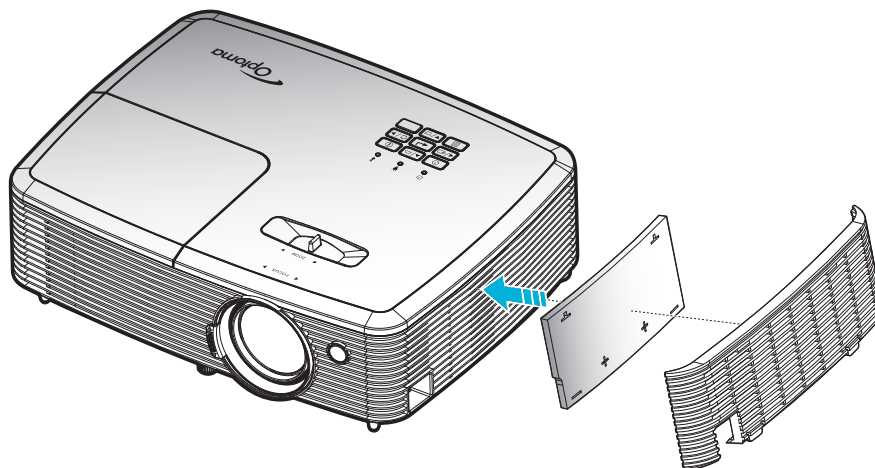

**Merk:** Støvfilter er kun nødvendig / leveres i utvalgte regioner med mye støv.

### Rengjøre støvfilteret

Vi anbefaler at du rengjør støvfilteret hver tredje måned. Rengjør det oftere hvis projektoren brukes i støvete omgivelser.

Prosedyre:

1. Slå av strømmen til projektoren ved å trykke "⏻"-knappen på fjernkontrollen eller på tastaturet til projektoren.
2. Koble fra strømledningen.
3. Ta støvfilteret sakte og forsiktig ut. **1**
4. Rengjør eller skift ut støvfilteret. **2**
5. For å installere støvfilteret følger du disse trinnene i motsatt rekkefølge.

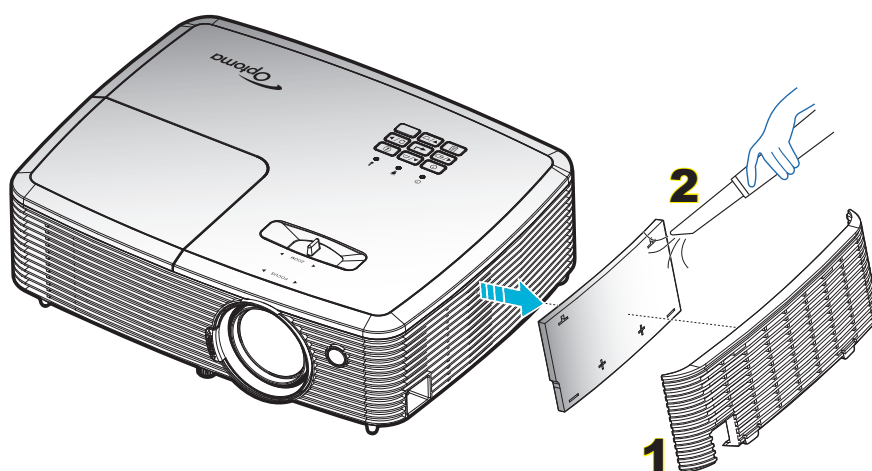

# EKSTRA INFORMASJON

## Støttede oppløsninger

### Digital kompatibilitet

B0/Etablert timing	B0/Standard timing	B0/Detaljert timing	B1/Videomodus	B1/Detaljert timing
720x400 ved 70 Hz	SVGA:	Original timing:	640x480p ved 60 Hz	720x480p ved 60 Hz
640x480 ved 60Hz	800x600 ved 120Hz	XGA: 1024x768 ved 60 Hz	720x480p ved 60 Hz	1280x720p ved 60Hz
640x480 ved 67Hz	1024x768 ved 120Hz	WXGA: 1280x800 ved 60 Hz; 1280x720 ved 60 Hz	1280x720p ved 60Hz	1366x768 ved 60 Hz
640x480 ved 72Hz	1280x800 ved 60 Hz	1080P: 1920x1080 ved 60 Hz	1920x1080i ved 60 Hz	1920x1080i ved 50Hz
640x480 ved 75 Hz	1280x1024 ved 60Hz		720(1440)x480i ved 60 Hz	1920x1080p ved 60Hz
800x600 ved 56Hz	1680x1050 ved 60 Hz		1920x1080p ved 60Hz	
800x600 ved 60 Hz	1280x720 ved 60Hz		720x576p ved 50 Hz	
800x600 ved 72Hz	1280x720 ved 120 Hz		1280x720p ved 50 Hz	
800x600 ved 75Hz	1600x1200 ved 60 Hz		1920x1080i ved 50Hz	
832x624 ved 75H	XGA/WXGA:		720(1440)x576i ved 50 Hz	
1024x768 ved 60 Hz	1440x900 ved 60 Hz		1920x1080p ved 50Hz	
1024x768 ved 70Hz	1024x768 ved 120Hz		1920x1080p ved 24Hz	
1024x768 ved 75Hz	1280x800 ved 60 Hz		1920x1080p ved 30 Hz	
1280x1024 ved 75 Hz	1280x1024 ved 60Hz			
1152x870 ved 75 Hz	1680x1050 ved 60 Hz			
	1280x720 ved 60Hz			
	1280x720 ved 120 Hz			
	1600x1200 ved 60 Hz			
	1080P:			
	1280x720 ved 60Hz			
	1280x800 ved 60 Hz			
	1280x1024 ved 60Hz			
	1400x1050 ved 60 Hz			
	1600x1200 ved 60 Hz			
	1440x900 ved 60 Hz			
	1280x720 ved 120 Hz			
	1024x768 ved 120Hz			

# EKSTRA INFORMASJON

## Analog kompatibilitet

B0/Etablert timing	B0/Standard timing	B0/Detaljert timing	B1/Videomodus	B1/Detaljert timing
720x400 ved 70 Hz	SVGA:	Original timing:		1366x768 ved 60 Hz
640x480 ved 60Hz	800x600 ved 120Hz	XGA: 1024x768 ved 60 Hz		
640x480 ved 67Hz	1024x768 ved 120Hz	WXGA: 1280x800 ved 60 Hz; 1280x720 ved 60 Hz		
640x480 ved 72Hz	1280x800 ved 60 Hz	1080P: 1920x1080 ved 60 Hz		
640x480 ved 75 Hz	1280x1024 ved 60Hz			
800x600 ved 56Hz	1680x1050 ved 60 Hz			
800x600 ved 60 Hz	1280x720 ved 60Hz			
800x600 ved 72Hz	1280x720 ved 120 Hz			
800x600 ved 75Hz	1600x1200 ved 60 Hz			
832x624 ved 75H	XGA/WXGA:			
1024x768 ved 60 Hz	1440x900 ved 60 Hz			
1024x768 ved 70Hz	1024x768 ved 120Hz			
1024x768 ved 75Hz	1280x800 ved 60 Hz			
1280x1024 ved 75 Hz	1280x1024 ved 60Hz			
1152x870 ved 75 Hz	1680x1050 ved 60 Hz			
	1280x720 ved 60Hz			
	1280x720 ved 120 Hz			
	1600x1200 ved 60 Hz			
	1080P:			
	1280x720 ved 60Hz			
	1280x800 ved 60 Hz			
	1280x1024 ved 60Hz			
	1400x1050 ved 60 Hz			
	1600x1200 ved 60 Hz			
	1440x900 ved 60 Hz			
	1280x720 ved 120 Hz			
	1024x768 ved 120Hz			

# EKSTRA INFORMASJON

## True 3D-videokompatibilitet

Inngang	Inngangstyping	Inngangstiming		
		Inngangstyping	Inngangstiming	
<b>Inngangsopløsning</b>	HDMI 1.4a 3D-inngang	1280x720P ved 50Hz	Top and Bottom	
		1280x720P ved 60 Hz	Top and Bottom	
		1280x720P ved 50Hz	Rammepakning	
		1280x720P ved 60 Hz	Rammepakning	
		1920x1080i ved 50 Hz	Side ved side (halv)	
		1920x1080i ved 60 Hz	Side ved side (halv)	
		1920x1080P ved 24 Hz	Top and Bottom	
		1920x1080P ved 24 Hz	Rammepakning	
	HDMI 1.3	1920x1080i ved 50Hz	Side ved side (halv)	SBS modu er på
		1920x1080i ved 60 Hz		
		1280x720P ved 50Hz		
		1280x720P ved 60 Hz		
		800 x 600 ved 60Hz		
		1024 x 768 ved 60Hz		
		1280 x 800 ved 60Hz	Top and Bottom	TAB-modus er på
		1920x1080i ved 50Hz		
		1920x1080i ved 60 Hz		
		1280x720P ved 50Hz		
		1280x720P ved 60 Hz		
		800x600 ved 60 Hz		
1024x768 ved 60 Hz	HQFS	3D-format er Frame Sequential		
1280x800 ved 60 Hz				
	480i			

### Merk:

- Hvis 3D-inngang er 1080p ved 24 Hz, skal DMD spilles av med heltallig multiplum med 3D-modus.
- Støtter NVIDIA 3DTV Play hvis det ikke er patentgebyr fra Optoma. 1080i ved 25 Hz og 720p ved 50 Hz vil kjøre ved 100 Hz, annen 3D-timing vil kjøre ved 120 Hz.
- 1080p ved 24 Hz vil kjøre i 144 Hz.

# EKSTRA INFORMASJON

## Bildestørrelse og projiseringsavstand

Type 1:

XGA

Diagonal lengdestørrelse (16:9) Skjermens	Skjermstørrelse B x H				Projeksjonsavstand (D)				Forskyvning (Hd)	
	(m)		(tommer)		(m)		(fot)		(m)	(tommer)
	Bredde	Høyde	Bredde	Høyde	Bred	Tele	Bred	Tele		
36	0,73	0,55	28,80	21,6	1,4	1,6	4,59	5,25	0,08	3,15
40	0,81	0,61	32,00	24	1,6	1,8	5,25	5,91	0,09	3,54
50	1,02	0,76	40,00	30	2,0	2,2	6,56	7,22	0,12	4,72
60	1,22	0,91	48,00	36	2,4	2,6	7,87	8,53	0,14	5,51
70	1,42	1,07	56,00	42	2,8	3,1	9,19	10,17	0,16	6,30
80	1,63	1,22	64,00	48	3,2	3,5	10,50	11,48	0,18	7,09
90	1,83	1,37	72,00	54	3,5	4,0	11,48	13,12	0,21	8,27
100	2,03	1,52	80,00	60	3,9	4,4	12,80	14,44	0,23	9,06
120	2,44	1,83	96,00	72	4,7	5,3	15,42	17,39	0,27	10,63
150	3,05	2,29	120,00	90	5,9	6,6	19,36	21,65	0,34	13,39
180	3,66	2,74	144,00	108	7,1	7,9	23,29	25,92	0,41	16,14
200	4,06	3,05	160,00	120	7,9	8,8	25,92	28,87	0,46	18,11
250	5,08	3,81	200,00	150	9,9	11,0	32,48	36,09	0,57	22,44
300	6,10	4,57	240,00	180	11,8	13,2	38,71	43,31	0,69	27,17

**Merk:** Zoom-forhold er 1,1x.

WXGA

Diagonal lengdestørrelse (16:9) Skjermens	Skjermstørrelse B x H				Projeksjonsavstand (D)				Forskyvning (Hd)	
	(m)		(tommer)		(m)		(fot)		(m)	(tommer)
	Bredde	Høyde	Bredde	Høyde	Bred	Tele	Bred	Tele		
36	0,78	0,48	30,53	19,08	1,2	1,3	3,94	4,27	0,06	2,36
40	0,86	0,54	33,92	21,2	1,3	1,5	4,27	4,92	0,06	2,36
50	1,08	0,67	42,40	26,5	1,7	1,8	5,58	5,91	0,08	3,15
60	1,29	0,81	50,88	31,8	2,0	2,2	6,56	7,22	0,09	3,54
70	1,51	0,94	59,36	37,1	2,3	2,6	7,55	8,53	0,12	4,72
80	1,72	1,08	67,84	42,4	2,7	2,9	8,86	9,51	0,13	5,12
90	1,94	1,21	76,32	47,7	3,0	3,3	9,84	10,83	0,15	5,91
100	2,15	1,35	84,80	53	3,3	3,7	10,83	12,14	0,16	6,30
120	2,58	1,62	101,76	63,6	4,0	4,4	13,12	14,44	0,19	7,48
150	3,23	2,02	127,20	79,5	5,0	5,5	16,40	18,04	0,24	9,45
180	3,88	2,42	152,64	95,4	6,0	6,6	19,69	21,65	0,29	11,42
200	4,31	2,69	169,60	106	6,7	7,3	21,98	23,95	0,33	12,99
250	5,38	3,37	212,00	132,5	8,3	9,2	27,23	30,18	0,40	15,75
300	6,46	4,04	254,40	159	10,0	11,0	32,81	36,09	0,48	18,90

**Merk:** Zoom-forhold er 1,1x.



# EKSTRA INFORMASJON

1080P

Diagonal lengdestørrelse (16:9) Skjermens	Skjermstørrelse B x H				Projeksjonsavstand (D)				Forskyvning (Hd)	
	(m)		(tommer)		(m)		(fot)		(m)	(tommer)
	Bredde	Høyde	Bredde	Høyde	Bred	Tele	Bred	Tele		
36	0,80	0,45	31,38	17,65	1,2	1,3	3,94	4,27	0,07	2,76
40	0,89	0,5	34,86	19,6	1,3	1,4	4,27	4,59	0,08	3,15
50	1,11	0,62	43,58	24,5	1,6	1,8	5,25	5,91	0,10	3,94
60	1,33	0,75	52,29	29,4	2,0	2,2	6,56	7,22	0,12	4,72
70	1,55	0,87	61,01	34,3	2,3	2,5	7,55	8,20	0,14	5,51
80	1,77	1	69,73	39,2	2,6	2,9	8,53	9,51	0,16	6,30
90	1,99	1,12	78,44	44,1	2,9	3,2	9,51	10,50	0,18	7,09
100	2,21	1,25	87,16	49	3,3	3,6	10,83	11,81	0,19	7,48
120	2,66	1,49	104,59	58,8	3,9	4,3	12,80	14,11	0,24	9,45
150	3,32	1,87	130,74	73,5	4,9	5,4	16,08	17,72	0,30	11,81
180	3,98	2,24	156,88	88,2	5,9	6,5	19,36	21,33	0,36	14,17
200	4,43	2,49	174,32	98,1	6,6	7,2	21,65	23,62	0,40	15,75
250	5,53	3,11	217,89	122,6	8,2	9,0	26,90	29,53	0,50	19,69
300	6,64	3,74	261,47	147,1	9,8	10,8	32,15	35,43	0,59	23,23

**Merk:** Zoom-forhold er 1,1x.

**Type 2:**

XGA

Diagonal lengdestørrelse (16:9) Skjermens	Skjermstørrelse B x H				Projeksjonsavstand (D)				Forskyvning (Hd)	
	(m)		(tommer)		(m)		(fot)		(m)	(tommer)
	Bredde	Høyde	Bredde	Høyde	Bred	Tele	Bred	Tele		
36	0,73	0,55	28,80	21,6	1,1	1,4	3,61	4,59	0,08	3,15
40	0,81	0,61	32,00	24	1,2	1,6	3,94	5,25	0,09	3,54
50	1,02	0,76	40,00	30	1,5	2,0	4,92	6,56	0,12	4,72
60	1,22	0,91	48,00	36	1,8	2,4	5,91	7,87	0,14	5,51
70	1,42	1,07	56,00	42	2,1	2,7	6,89	8,86	0,16	6,30
80	1,63	1,22	64,00	48	2,4	3,1	7,87	10,17	0,18	7,09
90	1,83	1,37	72,00	54	2,7	3,5	8,86	11,48	0,21	8,27
100	2,03	1,52	80,00	60	3,0	3,9	9,84	12,80	0,23	9,06
120	2,44	1,83	96,00	72	3,6	4,7	11,81	15,42	0,27	10,63
150	3,05	2,29	120,00	90	4,5	5,9	14,76	19,36	0,34	13,39
180	3,66	2,74	144,00	108	5,4	7,1	17,72	23,29	0,41	16,14
200	4,06	3,05	160,00	120	6,0	7,8	19,69	25,59	0,46	18,11
250	5,08	3,81	200,00	150	7,6	9,8	24,93	32,15	0,57	22,44
300	6,10	4,57	240,00	180	9,1	11,8	29,86	38,71	0,69	27,17

**Merk:** Zoom-forholdet er 1,3 x.

# EKSTRA INFORMASJON

## WXGA

Diagonal lengdestørrelse (16:9) Skjermens	Skjermstørrelse B x H				Projeksjonsavstand (D)				Forskyvning (Hd)	
	(m)		(tommer)		(m)		(fot)		(m)	(tommer)
	Bredde	Høyde	Bredde	Høyde	Bred	Tele	Bred	Tele		
36	0,78	0,48	30,53	19,08	0,9	1,2	2,95	3,94	0,06	2,36
40	0,86	0,54	33,92	21,2	1,0	1,3	3,28	4,27	0,07	2,76
50	1,08	0,67	42,40	26,5	1,3	1,7	4,27	5,58	0,09	3,54
60	1,29	0,81	50,88	31,8	1,5	2,0	4,92	6,56	0,10	3,94
70	1,51	0,94	59,36	37,1	1,8	2,3	5,91	7,55	0,12	4,72
80	1,72	1,08	67,84	42,4	2,0	2,7	6,56	8,86	0,13	5,12
90	1,94	1,21	76,32	47,7	2,3	3,0	7,55	9,84	0,15	5,91
100	2,15	1,35	84,80	53	2,6	3,3	8,53	10,83	0,16	6,30
120	2,58	1,62	101,76	63,6	3,1	4,0	10,17	13,12	0,20	7,87
150	3,23	2,02	127,20	79,5	3,8	5,0	12,47	16,40	0,25	9,84
180	3,88	2,42	152,64	95,4	4,6	6,0	15,09	19,69	0,30	11,81
200	4,31	2,69	169,60	106	5,1	6,7	16,73	21,98	0,34	13,39
250	5,38	3,37	212,00	132,5	6,4	8,3	21,00	27,23	0,41	16,14
300	6,46	4,04	254,40	159	7,7	10,0	25,26	32,81	0,50	19,69

**Merk:** Zoom-forholdet er 1,3 x.

## 1080P

Diagonal lengdestørrelse (16:9) Skjermens	Skjermstørrelse B x H				Projeksjonsavstand (D)				Forskyvning (Hd)	
	(m)		(tommer)		(m)		(fot)		(m)	(tommer)
	Bredde	Høyde	Bredde	Høyde	Bred	Tele	Bred	Tele		
36	0,80	0,45	31,38	17,65	0,9	1,2	2,95	3,94	0,07	2,76
40	0,89	0,5	34,86	19,6	1,0	1,3	3,28	4,27	0,08	3,15
50	1,11	0,62	43,58	24,5	1,3	1,6	4,27	5,25	0,10	3,94
60	1,33	0,75	52,29	29,4	1,5	2,0	4,92	6,56	0,12	4,72
70	1,55	0,87	61,01	34,3	1,8	2,3	5,91	7,55	0,14	5,51
80	1,77	1	69,73	39,2	2,0	2,6	6,56	8,53	0,16	6,30
90	1,99	1,12	78,44	44,1	2,3	2,9	7,55	9,51	0,18	7,09
100	2,21	1,25	87,16	49	2,5	3,3	8,20	10,83	0,19	7,48
120	2,66	1,49	104,59	58,8	3,0	3,9	9,84	12,80	0,24	9,45
150	3,32	1,87	130,74	73,5	3,8	4,9	12,47	16,08	0,30	11,81
180	3,98	2,24	156,88	88,2	4,5	5,9	14,76	19,36	0,36	14,17
200	4,43	2,49	174,32	98,1	5,0	6,5	16,40	21,33	0,40	15,75
250	5,53	3,11	217,89	122,6	6,3	8,1	20,67	26,57	0,50	19,69
300	6,64	3,74	261,47	147,1	7,5	9,8	24,61	32,15	0,59	23,23

**Merk:** Zoom-forholdet er 1,3 x.

# EKSTRA INFORMASJON

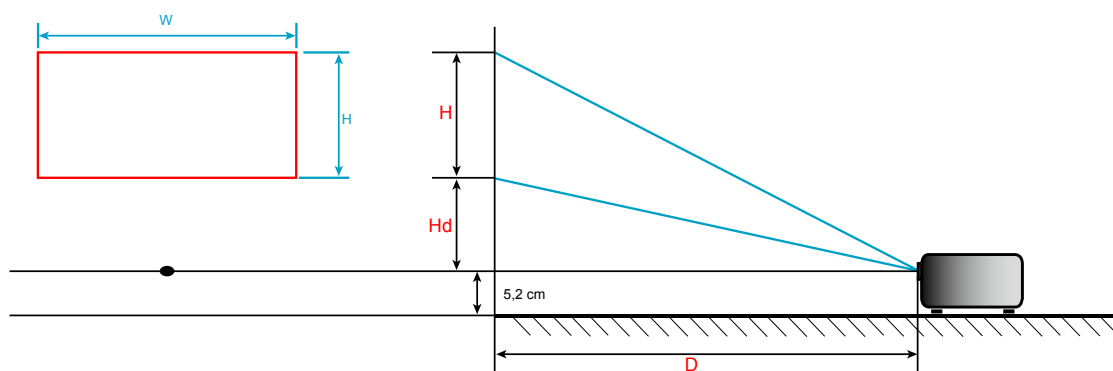

# EKSTRA INFORMASJON

## Projektormål og takmontering

1. For å forhindre skade på projektoren, bruk Optoma-takmonteringen.
2. Hvis du ønsker å bruke en monteringspakke fra en tredjepart, påse at skruene som brukes for å feste projektoren har følgende spesifikasjoner:
  - Skruetype: M4\*3
  - Minimum skruelengde: 10mm

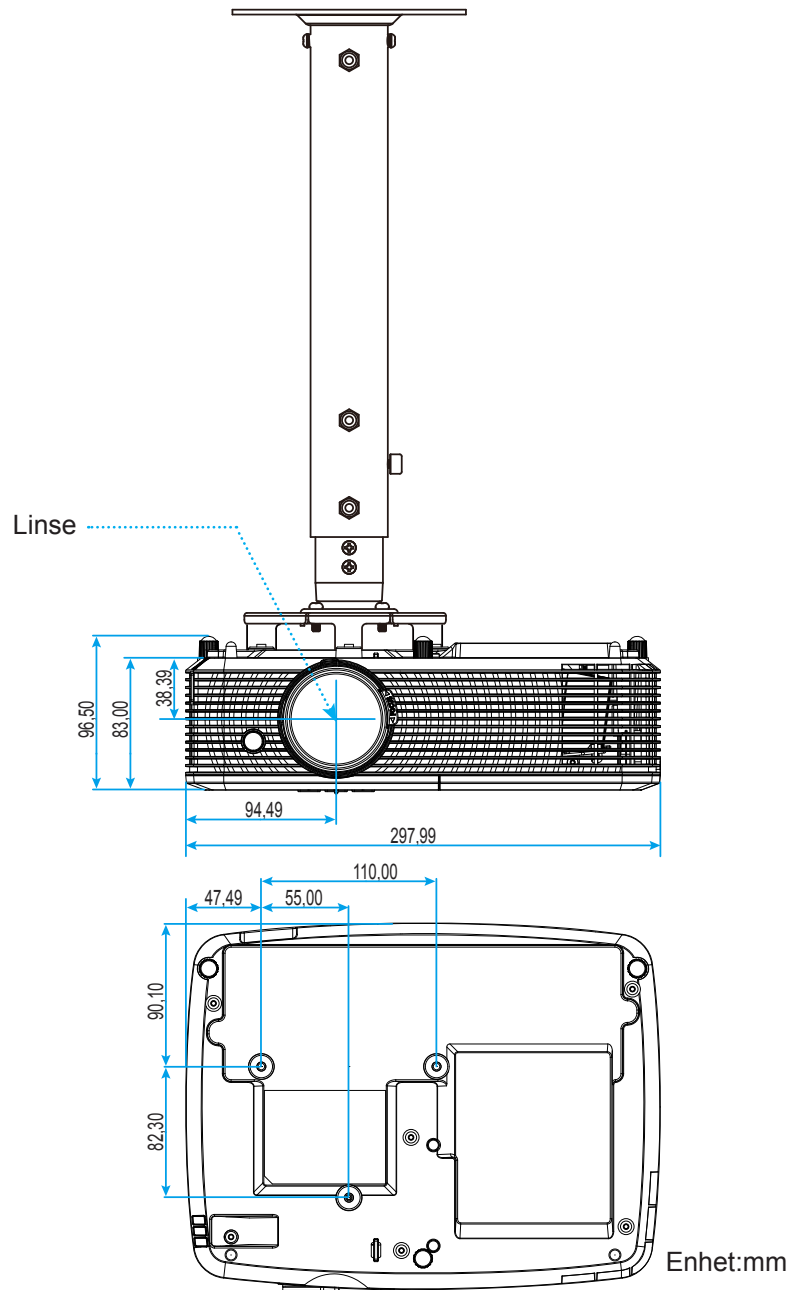

**Merk:** Vær obs på at skade som oppstår som følge av ukorrekt installasjon vil annullere garantien.



Advarsel:

- Hvis du kjøper takmontering fra et annet firma, husk å bruke korrekt skruestørrelse. Skruestørrelse vil variere avhengig av tykkelsen på monteringsplaten.
- Hold en klarering på minst 10 cm mellom taket og bunnen av projektoren.
- Ikke installer projektoren nær en varmekilde.





# EKSTRA INFORMASJON

## IR-fjernkontroll 1 koder



Forklaring	Forklaring	Knappekode
Strøm	Trykk på for å slå på eller av projektoren.	81
Frys	Trykk for å fryse projektorbildet.	8B
Bildeforhold	Trykk for å endre bildesideforholdet til et bilde.	98
AV demp	Trykk for å slå av/på projektorens innebygde høyttaler	8A
Keystone+/opp	<ul style="list-style-type: none"> <li>Trykk for å korrigere for bildeforvrengningen som skyldes at projektoren står skrått.</li> <li>Trykk for å gå opp.</li> </ul>	C6
Demp	Trykk for å skru av/på lyd midlertidig.	92
Venstre/Vol-	<ul style="list-style-type: none"> <li>Trykk for å skru volumet ned.</li> <li>Trykk for å gå til venstre.</li> </ul>	C8
Enter	Bekreft valget.	-C5 (for OSD) -CA (for emulering av USB-mus via USB)
Høyre/Vol+	<ul style="list-style-type: none"> <li>Trykk for å skru volumet opp.</li> <li>Trykk for å gå til høyre.</li> </ul>	C9
Meny	Vis eller gå ut av menyen på skjermen for projektoren.	88
Ned/Keystone-	<ul style="list-style-type: none"> <li>Trykk for å korrigere for bildeforvrengningen som skyldes at projektoren står skrått.</li> <li>Trykk for å gå nedover.</li> </ul>	C7
3D	Trykk for å manuelt velge et 3D modus som passer 3D-innholdet.	93
HDMI	Trykk for å velge HDMI-kilde.	86

# EKSTRA INFORMASJON

Forklaring		Forklaring	Knappekode
VGA		Trykk for å velge VGA-kilde.	8E
Video		Trykk for å velge videokilde.	CE
Kilde		Trykk for å velge et inngangssignal.	C3
Lysstyrkemodeus		Trykk for å rotere bildets lysstyrke automatisk for å gi optimal kontrastytelse.	87
Resynk		Synkroniserer automatisk projektoren til inngangskilden.	C4

# EKSTRA INFORMASJON

## IR-fjernkontroll 2 koder

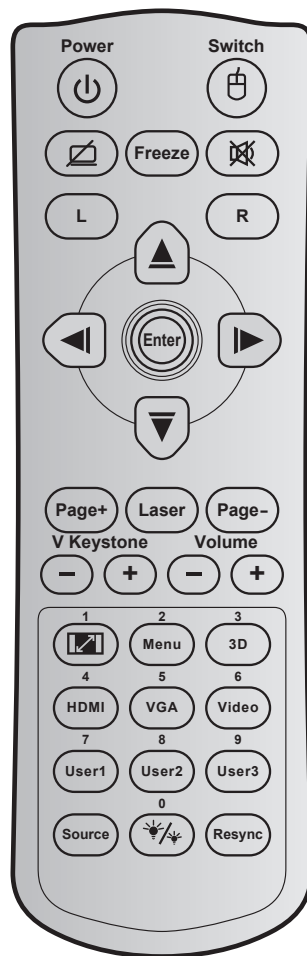

Knapp	Knappkode	Utskriftstastdefinisjon	Forklaring
Strøm	81	Skrü på/av	Trykk på for å slå på eller av projektoren.
Switch	3E	Switch	Trykk for å bytte USB-mus på /av.
Vis blank / demp lyd	8A	Vis blank / demp lyd	Trykk for å skjule / vise skjermbilde, og slå av/på lyd.
Frys	8B	Frys	Trykk for å fryse projektorbildet.
Demp	92	Demp	Trykk for å skru av/på lyd midlertidig.
Venstreklikk med musen	CB	L	Bruk som venstre museklikk.
Høyreklikk med musen	CC	R	Bruk som høyre museklikk.
Fire retningsvalgknapper	C6	Pil opp	Bruk ▲ ▼ ◀ ▶ for å velge eller justere valget.
	C8	Pil venstre	
	C9	Pil høyre	
	C7	Pil ned	

# EKSTRA INFORMASJON

Knapp		Knappekode	Utskriftstastdefinisjon	Forklaring
Enter		C5	Enter	Bekreft valget.
		CA	Enter	
Side -		C2	Side -	Trykk for å bla nedover.
Laser		I/T	Laser	Bruk som laserpeker.
Side +		C1	Side +	Trykk for å bla opp.
V. Keystone		85	Keystone+	Trykk for å korrigere for bildeforvrengningen som skyldes at projektoren står skrått.
		84	Keystone-	
Volum		8C	Volum +	Trykk for å skru volumet opp eller ned.
		8F	Volum -	
Sideforhold / 1		98	/ 1	<ul style="list-style-type: none"> <li>Trykk for å endre bildesideforholdet til et bilde.</li> <li>Bruk som talltastaturknapp "1".</li> </ul>
Meny / 2		88	Meny / 2	<ul style="list-style-type: none"> <li>Vis eller gå ut av menyen på skjermen for projektoren.</li> <li>Bruk som talltastaturknapp "2".</li> </ul>
3D / 3		93	3D / 3	<ul style="list-style-type: none"> <li>Trykk for å manuelt velge et 3D modus som passer 3D-innholdet.</li> <li>Bruk som talltastaturknapp "3".</li> </ul>
HDMI / 4		86	HDMI / 4	<ul style="list-style-type: none"> <li>Trykk for å velge HDMI-kilde.</li> <li>Bruk som talltastaturknapp "4".</li> </ul>
VGA / 5		D0	VGA / 5	<ul style="list-style-type: none"> <li>Trykk for å velge VGA-kilde.</li> <li>Bruk som talltastaturknapp "5".</li> </ul>
Video / 6		D1	Video / 6	<ul style="list-style-type: none"> <li>Trykk for å velge komposittvideokilde.</li> <li>Bruk som talltastaturknapp "6".</li> </ul>
Bruker1 / 7; Bruker2 / 8; Bruker3 / 9		D2	Bruker 1/7	<ul style="list-style-type: none"> <li>Brukerdefinerte taster. Se side 45 for oppsett.</li> <li>Bruk talltastene "7", "8" og "9" tilsvarende.</li> </ul>
		D3	Bruker 2/8	
		D4	Bruker 3/9	
Kilde		C3	Kilde	Trykk for å velge et inngangssignal.
Lysstyrkemodeus / 0		96	/ 0	<ul style="list-style-type: none"> <li>Trykk for å rotere bildets lysstyrke automatisk for å gi optimal kontrastytelse.</li> <li>Bruk som talltastaturknapp "0".</li> </ul>
Re-Sync		C4	Re-Sync	Trykk for å automatisk synkronisere projektoren med inngangskilden.



# EKSTRA INFORMASJON

## Feilsøking

Hvis du opplever et problem med projektoren, vennligst les følgende informasjon. Dersom problemet vedvarer, kontakt din lokale forhandler eller servicesenter.

### Bildeproblemer



*Ingen bilder vises på skjermen.*

- Sørg for at alle kabler og strømledninger er korrekt og sikkert tilkoblet som beskrevet i "Installasjon"-kapittelet.
- Kontroller at pinnene i plugg og kontakter ikke er bøyd eller knekt.
- Sjekk at projektorlampen er forsvarlig montert. Det henvises til avsnittet "Skifte ut lampen".
- Påse at "AV demp"-funksjonen ikke er skrudd på.



*Bildet er ute av fokus*

- Still fokushjulet på projektorlinsen.
- Sørg for at projektor-skjermen har den nødvendige avstanden fra projektoren. (Se side 68-71.)



*Bildet strekker seg når man viser 16:9 DVD*

- Når du spiller av anamorfisk DVD eller 16:9 DVD, vil projektoren vise beste bilde i 16:9 format på projektorsiden.
- Hvis du avspiller LBX-format av DVD, vennligst endre formatet til LBX i projektorens skjermmeny.
- Hvis du avspiller 4:3-format av DVD, vennligst endre formatet til 4:3 i projektorens skjermmeny.
- Still inn visningsformatet til 16:9 (bred) på DVD-spilleren din.



*Bildet er for lite eller for stort.*

- Juster zoomspaken øverst på projektoren.
- Flytt projektoren nærmere eller lengre fra skjermen.
- Trykk «Meny» på projektorpanelet og gå til "Skjerm-->Aspect Ratio". Prøv andre innstillinger.



*Bildet har skjeve sider:*

- Hvis mulig, plasser projektoren slik at den sentreres på skjermen og under bunnen av skjermen.
- Bruk "Skjerm-->Keystone" fra OSD for å gjøre en justering.



*Bildet er speilvendt*



- Velg "Oppsett-->Projeksjon" fra OSD og juster projiseringsretningen.



*Uskarpt dobbelt bilde*

- Trykk "3D"-knappen og bytt til "AV" for å unngå at et normalt 2D-bilde blir et uskarpt dobbeltbilde.

# EKSTRA INFORMASJON

-  *To bilder, side om side-format*
- Trykk "3D"-knappen, og bytt til "SBS" når inngangssignal er HDMI 1.3 2D 1080i side om side.
-  *Bildet vises ikke i 3D*
- Sjekk om batteriet til 3D-brillene er tomt.
  - Sjekk om 3D-brillene er slått på.
  - Når inngangssignalet er HDMI 1.3 2D (1080i side om side halvt), trykker du "3D"-knappen og bytter til "SBS".

## Andre problemer

-  *Projektoren svarer ikke på alle kontrollene*
- Hvis det er mulig, slå av projektoren, trekk ut strømledningen og vent i minst 20 sekunder før du tilkopleter på nytt.
-  *Lampen brenner ut eller lager en rar poppelyd*
- Når lampen når enden av sin levetid vil den brenne ut og lage en høy "poppelyd". Hvis dette skjer vil ikke projektoren slå seg på igjen før lampen har blitt byttet. Når du skal bytte lampe, må du følge instruksjonene i "Bytte lampe" på side 62-63.

## Problemer med fjernkontrollen

-  *Hvis fjernkontrollen ikke virker*
- Kontroller at operasjonsvinkelen til fjernkontrollen er innenfor  $\pm 15^\circ$  fra IR-mottakerne på projektoren.
  - Pass på at det ikke er noen hindringer mellom fjernkontrollen og projektoren. Flytt til innen 6 m (20 fot) fra projektoren.
  - Påse at batteriene er satt i riktig.
  - Bytt ut batterier hvis de er tomme.

## Advarselsindikator

Når advarselsindikatorene (se under) lyser eller blinker, slås projektoren automatisk av:

- LED-indikatoren for "LAMPE" lyser rødt, og "På/Standby"-indikatoren blinker rødt.
- LED-indikatoren for "TEMP" lyser rødt, og "På/Standby"-indikatoren blinker rødt. Dette betyr at projektoren har blitt for varm. Under normale forhold kan projektoren slås på igjen.
- LED-indikatoren for "TEMP" blinker rødt, og "På/Standby"-indikatoren blinker rødt.

Koble strømledningen fra projektoren, vent 30 sekunder og prøv igjen. Hvis advarselsindikatoren lyser eller blinker, må du ta kontakt med nærmeste servicesenter for hjelp.

# EKSTRA INFORMASJON

## Lysdiode-meldinger

Message	⏻ ○ Strømlampe (Rød)	⏻ ○ Strømlampe (Grønn eller blå)	🔌 ○ Temp Lysdiode (Rød)	💡 ○ Lampe Lysdiode (Rød)
	Ventemodus (koblet til strøm)	Jevnt lys		
Ventemodus (innbrenningsmodus)	Blinkende (0,5 sek. av / 0,5 sek. på)	Blinkende (0,5 sek. av / 0,5 sek. på)	Blinkende (0,5 sek. av / 0,5 sek. på)	Blinkende (0,5 sek. av / 0,5 sek. på)
Strøm på (varmer opp)		Blinkende (0,5 sek. av / 0,5 sek. på)		
Brent inn (oppvarming)		Blinkende		
Slått på (innbrenningsmodus)		Blinkende (0,5 sek. av / 0,5 sek. på)		
Strøm på og Lampetenning		Jevnt lys		
Strøm Av (Kjøling)		Blinkende (0,5 sek. av / 0,5 sek. lyser). Tilbake til å lyse rødt når kjøleviften slås av.		
Brenne inn (kjøling)		Blinkende		
Quick Resume (100 sek.)		Blinkende (0,25 sek. av / 0,25 sek. på)		
Feil (Høy temp.)	Blinkende		Jevnt lys	
Feil (viftefeil)	Blinkende		Blinkende	
Feil (lampefeil)	Blinkende			Jevnt lys

- Slå av:



- Lampevarsel:



# EKSTRA INFORMASJON

- Temperaturadvarsel:



- Viftefeil:

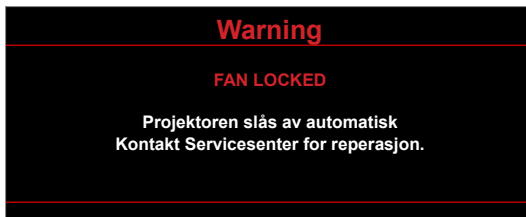

- Utenfor skjermområdet:

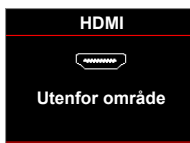

- Advarsel om avslåing:

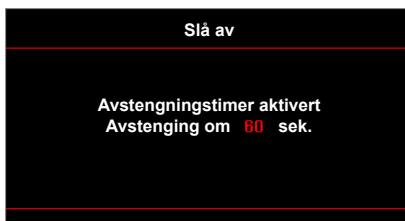

- Sikkerhetstidsalarm:



# BRUKE PROJEKTOREN

## Spesifikasjoner

Optisk	Forklaring
Original oppløsning	XGA/ WXGA/ 1080P
Linse	Manuell zoom og manuell fokus
Bildestørrelse (diagonal)	22,9"–252" (overdrive til 300")
Projiseringsavstand	1–10 m (fokusområde) (overdrive til 12 m)

Elektrisk	Forklaring
Fargegjengivelse	1073,4 millioner farve
Skannehastighet	- Horisontal skannehastighet: 15,375–91,146 kHz - Vertikal skannehastighet: 50–85 Hz (120 Hz for projektor med 3D)
Innebygd høyttaler	Ja, (9 IO-2 W; 13 IO-10 W)
Krav til strøm	100–240 V vekselstrøm, 50/60 Hz
Inngående strømstyrke	2,9-1,0 A

Mekanisk	Forklaring
Monteringsretning	Foran, bak, tak-foran, bak-topp
Mål	- 298 mm (B) x 230 mm (D) x 83 mm (H) (uten føtter) - 298 (B) x 230 (D) x 96,5 mm (H) (med føtter)
Vekt	2,5 kg
Miljøforhold	Opererer i 5–40 °C, 10 til 85 % fuktighet (ikke-kondenserende)

**Merk:** Alle spesifikasjoner kan endres uten forvarsel.



# EKSTRA INFORMASJON

## Optomas kontorer globalt

Kontakt ditt lokale kontor for service eller support.



### USA

3178 Laurelview Ct.  
Fremont, CA 94538, USA  
www.optomausa.com

 888-289-6786  
 510-897-8601  
 [services@optoma.com](mailto:services@optoma.com)



### Canada

3178 Laurelview Ct.  
Fremont, CA 94538, USA  
www.optomausa.com

 888-289-6786  
 510-897-8601  
 [services@optoma.com](mailto:services@optoma.com)

### Sør-Amerika

3178 Laurelview Ct.  
Fremont, CA 94538, USA  
www.optomausa.com

 888-289-6786  
 510-897-8601  
 [services@optoma.com](mailto:services@optoma.com)



### Europa

42 Caxton Way, The Watford Business Park  
Watford, Hertfordshire,  
WD18 8QZ, UK  
www.optoma.eu  
Servicetlf: +44 (0)1923 691865

 +44 (0) 1923 691 800  
 +44 (0) 1923 691 888  
 [service@tsc-europe.com](mailto:service@tsc-europe.com)



### Benelux BV

Randstad 22-123  
1316 BW Almere  
Nederland  
www.optoma.nl

 +31 (0) 36 820 0252  
 +31 (0) 36 548 9052



### Frankrike

Bâtiment E  
81-83 avenue Edouard Vaillant  
92100 Boulogne Billancourt, France

 +33 1 41 46 12 20  
 +33 1 41 46 94 35  
 [savoptoma@optoma.fr](mailto:savoptoma@optoma.fr)



### Spania

C/ José Hierro, 36 Of. 1C  
28522 Rivas VaciaMadrid,  
Spania

 +34 91 499 06 06  
 +34 91 670 08 32



### Tyskland

Wiesenstrasse 21 W  
D40549 Düsseldorf,  
Germany

 +49 (0) 211 506 6670  
 +49 (0) 211 506 66799  
 [info@optoma.de](mailto:info@optoma.de)

### Skandinavia



Lerpeveien 25  
3040 Drammen  
Norway

 +47 32 98 89 90  
 +47 32 98 89 99  
 [info@optoma.no](mailto:info@optoma.no)

PO.BOX 9515  
3038 Drammen  
Norway

### Korea

WOOMI TECH.CO.,LTD.  
4F, Minu Bldg.33-14, Kangnam-Ku,  
Seoul,135-815, KOREA  
korea.optoma.com

 +82+2+34430004  
 +82+2+34430005



### Japan

東京都足立区綾瀬3-25-18  
株式会社オーエス  
コンタクトセンター:0120-380-495

 [info@os-worldwide.com](mailto:info@os-worldwide.com)  
www.os-worldwide.com



### Taiwan

12F., No.213, Sec. 3, Beixin Rd.,  
Xindian Dist., New Taipei City 231,  
Taiwan, R.O.C.  
www.optoma.com.tw

 +886-2-8911-8600  
 +886-2-8911-6550  
 [services@optoma.com.tw](mailto:services@optoma.com.tw)  
asia.optoma.com



### Hong Kong

Unit A, 27/F Dragon Centre,  
79 Wing Hong Street,  
Cheung Sha Wan,  
Kowloon, Hong Kong

 +852-2396-8968  
 +852-2370-1222  
www.optoma.com.hk

### Kina

5F, No. 1205, Kaixuan Rd.,  
Changning District  
Shanghai, 200052, China

 +86-21-62947376  
 +86-21-62947375  
www.optoma.com.cn

