

Proiettore DLP®

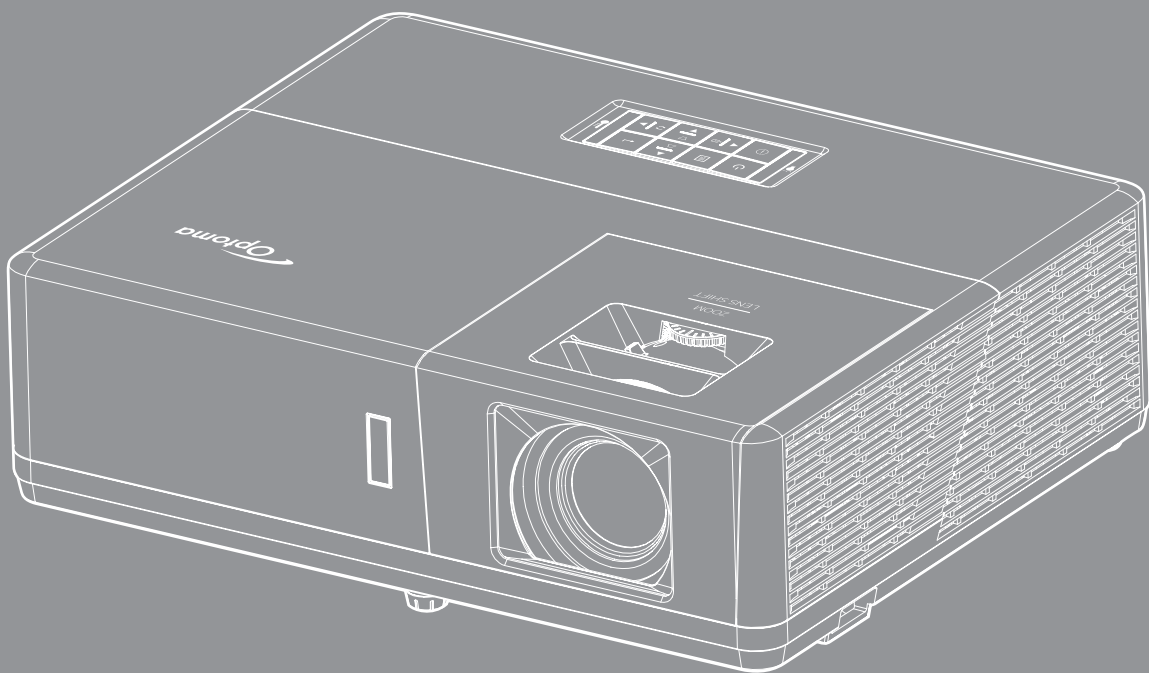

INDICE

SICUREZZA	4
<i>Importanti istruzioni per la sicurezza</i>	4
<i>Informazioni sulla sicurezza delle radiazioni laser</i>	5
<i>Copyright</i>	6
<i>Clausola di esclusione di responsabilità</i>	6
<i>Riconoscimento dei marchi di fabbrica</i>	6
<i>FCC</i>	6
<i>Dichiarazione di conformità per i Paesi della Comunità Europea</i>	7
<i>RAEE</i>	7
INTRODUZIONE	8
<i>Contenuti della confezione</i>	8
<i>Accessori standard</i>	8
<i>Accessori opzionali</i>	8
<i>Descrizione del prodotto</i>	9
<i>Collegamenti</i>	10
<i>Tastiera</i>	12
<i>Telecomando</i>	13
CONFIGURAZIONE E INSTALLAZIONE	14
<i>Installazione del proiettore</i>	14
<i>Collegamento delle sorgenti al proiettore</i>	17
<i>Regolazione dell'immagine del proiettore</i>	20
<i>Configurazione del telecomando</i>	21
USO DEL PROIETTORE	23
<i>Accensione/spengimento del proiettore</i>	23
<i>Selezione di una sorgente di ingresso</i>	24
<i>Navigazione sul menù e funzioni</i>	25
<i>Struttura del menù OSD</i>	26
<i>Menù Visualizza: Impostazione Immagine</i>	35
<i>Menù Display 3D</i>	38
<i>Visualizzare il menù Proporzioni</i>	39
<i>Menù Visualizza: Maschera bordi</i>	44
<i>Menù Visualizza: Zoom</i>	44
<i>Menù Visualizza: Sposta Immagine</i>	44
<i>Menù di correzione geometrica del display</i>	44
<i>Menù Audio: Esclusione</i>	45
<i>Menù Audio: Volume</i>	45
<i>Menù Ingresso audio</i>	45
<i>Menù funzione Audio Ingresso audio / Microfono</i>	45
<i>Menù IMPOSTA: Proiezione</i>	46
<i>Menù IMPOSTA: Tipo di schermo</i>	46

<i>Menù IMPOSTA: Imposta Potenza</i>	46
<i>Impostare la Sicurezza menù</i>	47
<i>Impostare la HDMI Link menù</i>	47
<i>Impostare il menù Pattern di prova</i>	48
<i>Menù Impostazioni: Impostazioni Remote</i>	48
<i>Menù IMPOSTA: ID Proiettore</i>	48
<i>Impostare la Interruttore 12 V menù</i>	48
<i>Impostare la Opzioni menù</i>	48
<i>Impostare la Reset OSD menù</i>	49
<i>Menù Rete LAN</i>	50
<i>Menù Controllo di rete</i>	51
<i>Menù Imposta Rete Gestione Impostaziooni</i>	52
<i>Menù Info</i>	57



MANUTENZIONE..... 58

<i>Installazione e pulizia del filtro antipolvere</i>	58
---	----

ULTERIORI INFORMAZIONI 59

<i>Risoluzioni compatibili</i>	59
<i>Dimensioni immagine e distanza di proiezione</i>	62
<i>Dimensioni del proiettore e installazione del supporto a soffitto</i>	65
<i>Codici remoti IR</i>	66
<i>Risoluzione dei problemi</i>	68
<i>Indicatore di avviso</i>	70
<i>Specifiche</i>	71
<i>Sedi dell'azienda Optoma</i>	72

SICUREZZA

	Il simbolo del fulmine, all'interno di un triangolo equilatero, è inteso per avvisare l'utente della presenza di "tensioni pericolose" non isolate all'interno del prodotto, che possono essere di potenza tale da costituire un pericolo di elettrocuzione per le persone.
	Il punto esclamativo inserito in un triangolo equilatero indica all'utente la presenza di importanti istruzioni relative al funzionamento e alla manutenzione (riparazione) nella documentazione acclusa all'apparecchio.

Attenersi a tutte le avvertenze, precauzioni ed istruzioni per la manutenzione raccomandate in questa guida.

Importanti istruzioni per la sicurezza



- Non fissare il fascio di luce, RG2.
Come con qualsiasi sorgente luminosa, non fissare direttamente il fascio di luce, RG2 IEC 62471-5: 2015.
- Non ostruire le fessure di ventilazione. Per garantire un funzionamento affidabile del proiettore e per proteggerlo dal surriscaldamento, si consiglia di installare l'apparecchio in un punto in cui la ventilazione non venga bloccata. Per esempio, non collocare il proiettore su un tavolo da caffè, su un divano o su un letto, ecc. Non posizionarlo in uno spazio chiuso, come una libreria o un armadio, che possa limitare la circolazione dell'aria.
- Per ridurre il rischio d'incendi e/o di elettrocuzioni non esporre il proiettore a pioggia o umidità. Non installare vicino a sorgenti di calore tipo radiatori, valvole o regolatori di calore, fornelli, stufe o altri apparati che producono calore (amplificatori inclusi).
- Non lasciare che oggetti o liquidi penetrino nel proiettore. Essi potrebbero entrare in contatto con punti di tensione pericolosi e provocare incendi o scosse elettriche.
- Non usare l'unità nelle seguenti condizioni:
 - In luoghi estremamente caldi, freddi o umidi.
 - (i) Assicurarsi che la temperatura d'ambiente sia compresa tra 5°C e 40°C
 - (ii) L'umidità relativa è tra 10% e 85%
 - In aree suscettibili a polvere e sporcizia eccessiva.
 - Vicino a qualsiasi apparecchiatura che generi un forte campo magnetico.
 - Alla luce diretta del sole.
- Non usare l'unità se è stata danneggiata fisicamente o se è stata usata in modo non appropriato. I danni/abusi fisici sono i seguenti (senza limitazione a questi):
 - L'unità è stata fatta cadere.
 - Il cavo d'alimentazione o la spina è danneggiata.
 - Sul proiettore è stato versato del liquido.
 - Il proiettore è stato esposto a pioggia o umidità.
 - Qualcosa è caduto all'interno del proiettore, oppure qualcosa al suo interno si è allentato.
- Non collocare il proiettore su una superficie instabile. Il proiettore potrebbe cadere, causando lesioni o danni al proiettore stesso.
- Non bloccare la luce che fuoriesce dal proiettore quando è in funzione. La luce riscalda l'oggetto, sciogliendolo, e causare ustioni o incendi.
- Non aprire o smontare il prodotto perché si possono subire scosse elettriche.
- Non tentare di aggiustare da soli il proiettore. L'apertura e la rimozione delle coperture può esporre al contatto con parti in cui sono presenti voltaggi pericolosi o ad altri rischi. Prima di inviare il proiettore per la riparazione, contattare Optoma.

- Fare riferimento alle etichette apposte sul proiettore per gli avvisi sulla sicurezza.
- L'unità deve essere riparata esclusivamente da personale autorizzato.
- Usare solamente attacchi/accessori specificati dal produttore.
- Non guardare direttamente nell'obiettivo del proiettore durante l'uso. La luce abbagliante può danneggiare gli occhi.
- Questo proiettore rileva automaticamente la durata della sorgente di luce.
- Quando si spegne il proiettore, assicurarsi che il ciclo di raffreddamento sia completato prima di scollegare l'alimentazione. Lasciare raffreddare il proiettore per almeno 90 secondi.
- Spegnerne e staccare la spina dalla presa di corrente prima di pulire il prodotto.
- Usare un panno morbido inumidito con un detergente neutro per pulire le coperture. Non usare detergenti abrasivi, cere o solventi per pulire l'unità.
- Scollegare la spina dalla presa di corrente CA se il prodotto non è usato per periodi prolungati.
- Non installare il proiettore in luoghi in cui potrebbe essere soggetto a vibrazioni o urti.
- Non toccare l'obiettivo con le mani nude.
- Rimuovere le batterie dal telecomando prima di conservarlo. Se si lasciano le batterie nel telecomando per lunghi periodi di tempo, potrebbero presentare perdite.
- Non utilizzare o riporre il proiettore in luoghi in cui potrebbe essere presente fumo causato da olio o sigarette, in quanto potrebbe influire negativamente sulla qualità delle prestazioni del proiettore.
- Attenersi alla corretta installazione dell'orientamento del proiettore in quanto un'installazione non standard potrebbe influire sulle prestazioni del proiettore.
- Utilizzare una presa e/o un dispositivo di protezione contro le sovratensioni in quanto le interruzioni e gli sbalzi di corrente possono DANNEGGIARE i dispositivi.

Informazioni sulla sicurezza delle radiazioni laser

- Questo prodotto è classificato come **PRODOTTO LASER CLASSE 1 - GRUPPO DI RISCHIO 2** in conformità a IEC60825-1:2014 ed è conforme anche alle normative 21 CFR 1040.10 e 1040.11 come Gruppo di rischio 2, LIP (Laser Illuminated Projector) come definito in IEC 62471:2006 tranne per le deviazioni ai sensi della normativa Laser Notice No. 50, del 24 giugno 2007.

 <p>Complies with 21 CFR 1040.10 and 1040.11 as a Risk Group 2, LIP (Laser Illuminated Projector) as defined in IEC 62471:2006 except for deviations pursuant to Laser Notice No. 50, dated June 24, 2007</p>				
<p>IEC 60825-1:2014 CLASS 1 LASER PRODUCT RISK GROUP 2</p>	<p>IEC 60825-1:2014 PRODUIT LASER DE CLASSE 1 GROUPE DE RISQUE 2</p>	<p>IEC 60825-1:2014 1类激光产品 危险组2</p>	<p>IEC 60825-1:2014 1등급 레이저 제품 위험 그룹 2</p>	<p>IEC 60825-1:2014 クラス1レーザー製品 リスクグループ 2</p>
<p>CAUTION Possibly hazardous optical radiation emitted from this product. Do not stare at beam. May be harmful to the eye.</p>	<p>AVERTISSEMENT Radiation optique à danger potentiel émise par ce produit. Ne regardez pas directement le faisceau laser. Ceci pourrait être nocif pour votre œil.</p>	<p>注意 此产品可能会产生危险激光辐射。请勿直视操作光束，以免对眼睛损害。</p>	<p>주의 이 제품으로부터 인체에 위험한 광선이 방사될 수 있음. 광원을 정면으로 바라보지 마시오. 눈에 심각한 손상을 입을 수 있음.</p>	<p>注意 本製品より危険となりうる光放射あり。ビームをのぞき込まないこと。眼に有害となる可能性あり。</p>



La mancata osservanza delle seguenti indicazioni potrebbe provocare il decesso o lesioni gravi.

- Il proiettore dispone di un modulo laser Classe 4 integrato. Non tentare lo smontaggio o la modifica, in quanto estremamente pericolosi.
- Qualsiasi operazione o regolazione non specificatamente indicata dalla guida dell'utente crea il rischio di esposizione a radiazioni laser pericolose.
- Non aprire o smontare il prodotto in quanto si possono causare danni dovuti all'esposizione a radiazioni laser.
- Non fissare il raggio quando il proiettore è acceso. La luce potente può provocare lesioni permanenti agli occhi.
- Quando si accende al proiettore, assicurarsi che nessuno entro la gamma di proiezione guardi l'obiettivo.
- Se non si osserva la procedura di controllo, regolazione o funzionamento si possono causare danni dovuti all'esposizione a radiazioni laser.
- Le istruzioni per il montaggio, il funzionamento e la manutenzione comprendono chiari avvertimenti sulle precauzioni per evitare la possibile esposizione a laser radiazioni.

Copyright

Questa pubblicazione, incluse tutte le fotografie, le illustrazioni e il software, è protetta dalle leggi internazionali sul copyright, con tutti i diritti riservati. Né il presente manuale né altri materiali qui contenuti possono essere riprodotti senza il consenso scritto dell'autore.

© Copyright 2018

Clausola di esclusione di responsabilità

Le informazioni di questo documento sono soggette a cambiamenti senza preavviso. Il produttore non si assume alcuna responsabilità né offre garanzie rispetto ai contenuti del presente documento ed in particolare non concede alcuna garanzia implicita di commerciabilità o idoneità a scopi specifici. Il produttore si riserva il diritto di rivedere e di modificare periodicamente i contenuti di questa pubblicazione, senza alcun obbligo da parte sua di avvisare o notificare chiunque di tali revisioni o modifiche.

Riconoscimento dei marchi di fabbrica

Kensington è un marchio registrato negli Stati Uniti della ACCO Brand Corporation, con registrazioni rilasciate e applicazioni in corso di registrazione in altri Paesi del mondo.

HDMI, il logo HDMI e High-Definition Multimedia Interface sono marchi o marchi registrati di HDMI Licensing LLC negli Stati Uniti ed in altri Paesi.

DLP®, DLP Link e il logo DLP sono marchi registrati di Texas Instruments e BrilliantColor™ è un marchio di Texas Instruments.

MHL, Mobile High-Definition Link e il logo MHL sono marchi o marchi registrati di MHL licensing, LLC.

Tutti gli altri nomi di prodotti utilizzati in questo manuale sono proprietà dei rispettivi proprietari e sono riconosciuti.

FCC

Questo dispositivo è stato controllato ed è stato trovato conforme ai limiti di un apparecchio digitale di Classe B, in conformità all'articolo 15 delle norme FCC. Questi limiti sono stati determinati per poter garantire una protezione ragionevole da interferenze nocive nel caso di installazioni residenziali. Questo dispositivo genera, utilizza e può irradiare energia di frequenza radio e, se non è installato ed utilizzato in accordo alle istruzioni date, può causare interferenze dannose alle comunicazioni radio.

Non vi è tuttavia garanzia che non si verifichino interferenze in un'installazione particolare. Se questo dispositivo provoca interferenze dannose alla ricezione radiofonica o televisiva, che possono essere determinate accendendo o spegnendo il dispositivo, l'utente è incoraggiato a cercare di correggere l'interferenza adottando una o più delle seguenti misure:

- Riorientare o ricollocare l'antenna ricevente.
- Aumentare la distanza tra l'attrezzatura e l'antenna.
- Collegare l'attrezzatura ad una presa di corrente su di un circuito diverso da quello a cui è collegata l'antenna.
- Consultare il rivenditore o un tecnico specializzato radio / TV per aiuto.

Avviso: Cavi schermati

Tutti i collegamenti ad alti dispositivi di computazione devono essere eseguiti usando cavi schermati per mantenere la conformità con le normative FCC.

Attenzione

Cambiamenti o modifiche non espressamente approvati dal produttore, possono annullare l'autorità all'uso da parte dell'utente di questo proiettore, che è garantita dalla FCC (Federal Communications Commission).

Condizioni operative

Questo dispositivo è conforme all'articolo 15 delle norme FCC. Il funzionamento è soggetto alle due seguenti condizioni:

1. Questo dispositivo non può provocare interferenze dannose.
2. Questo dispositivo deve accettare tutte le interferenze ricevute, incluse le interferenze che possono provocare operazioni indesiderate.

Avviso: Utenti canadesi

Questo apparecchio di Classe B è conforme alla Normativa canadese ICES-003.

Remarque à l'intention des utilisateurs canadiens

Cet appareil numérique de la classe B est conforme à la norme NMB-003 du Canada.

Dichiarazione di conformità per i Paesi della Comunità Europea

- Direttiva EMC 2014/30/UE (emendamenti inclusi)
- Direttiva Bassa tensione 2014/35/UE
- RED 2014/53/UE (se il prodotto dispone di funzione RF)

RAEE



Istruzioni sullo smaltimento

Non smaltire questa attrezzatura elettronica nei rifiuti urbani. Per ridurre l'inquinamento ed assicurare la più alta protezione dell'ambiente globale, riciclare questo dispositivo.

INTRODUZIONE

Contenuti della confezione

Disimballare con cura e verificare che siano presenti tutti gli articoli elencati di seguito negli accessori standard. Alcuni elementi degli accessori optional potrebbero non essere disponibili in base al modello, alle specifiche e all'area geografica. Controllare il luogo presso cui si è effettuato l'acquisto. Alcuni accessori potrebbero variare a seconda dell'area geografica.

La scheda della garanzia è fornita solo in zone specifiche. Consultare il rivenditore per informazioni dettagliate.

Accessori standard

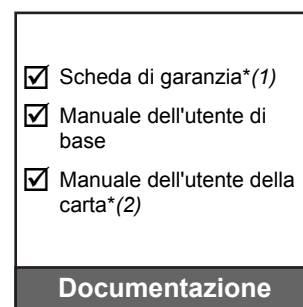
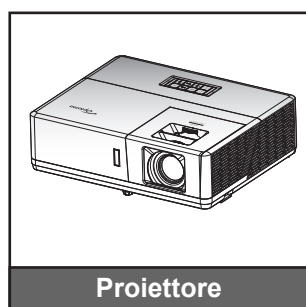

Nota:

- *Il telecomando viene fornito con le batterie.*
- **(1) Per informazioni sulla garanzia Europea, visitare il sito www.optoma.com.*
- **(2) Disponibile solo per l'Asia.*

Accessori opzionali

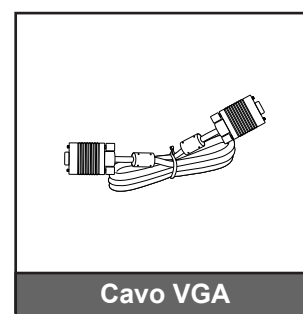
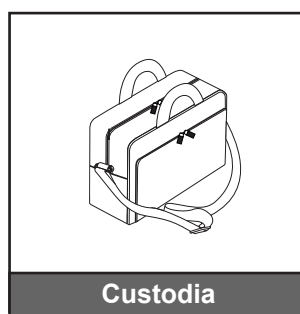
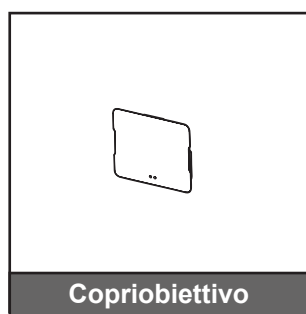

Nota:

- *Gli accessori optional variano in base al modello, alle specifiche e alla regione.*
- **(3) Disponibile solo per gli Stati Uniti e l'Asia.*

INTRODUZIONE

Descrizione del prodotto

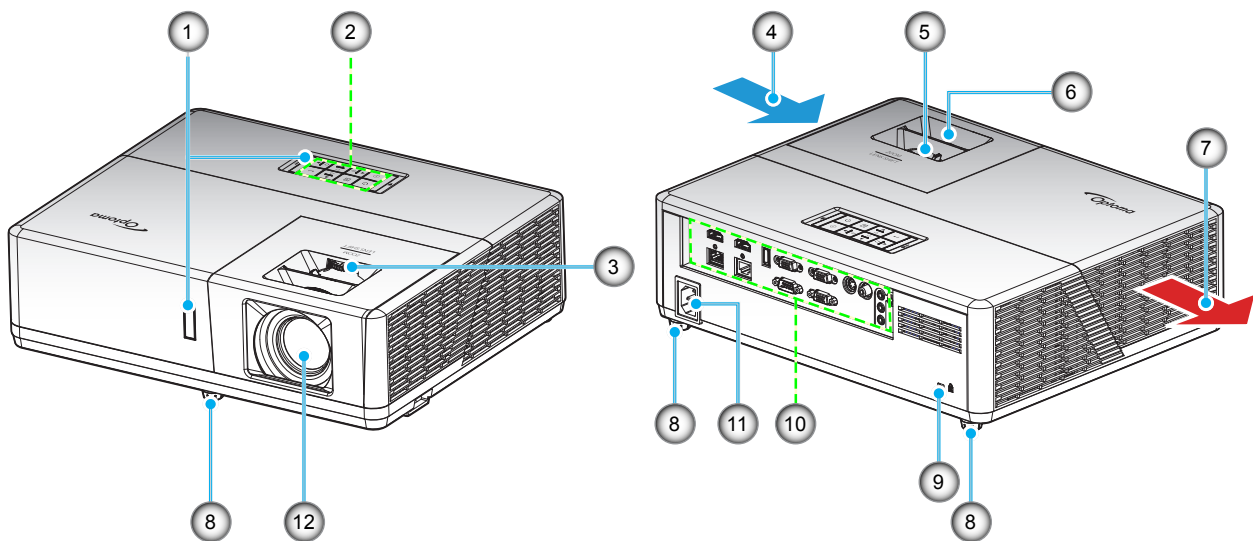

Nota:

- *Non ostruire le aperture di entrata e di uscita dell'aria del proiettore.*
- *Quando si utilizza il proiettore in uno spazio chiuso, lasciare almeno 30 cm di spazio intorno alle aperture di entrata e uscita dell'aria.*

N.	Voce	N.	Voce
1.	Ricevitori infrarossi	7.	Ventilazione (uscita dell'aria)
2.	Tastiera	8.	Piedino di regolazione dell'inclinazione
3.	Ghiera spostamento lente	9.	Dispositivo di sicurezza Kensington™
4.	Ventilazione (presa d'aria)	10.	Ingresso/uscita
5.	Leva dello zoom	11.	Presca di alimentazione
6.	Ghiera di messa a fuoco	12.	Obiettivo

INTRODUZIONE

Collegamenti

Tipo 1 (12 IO)

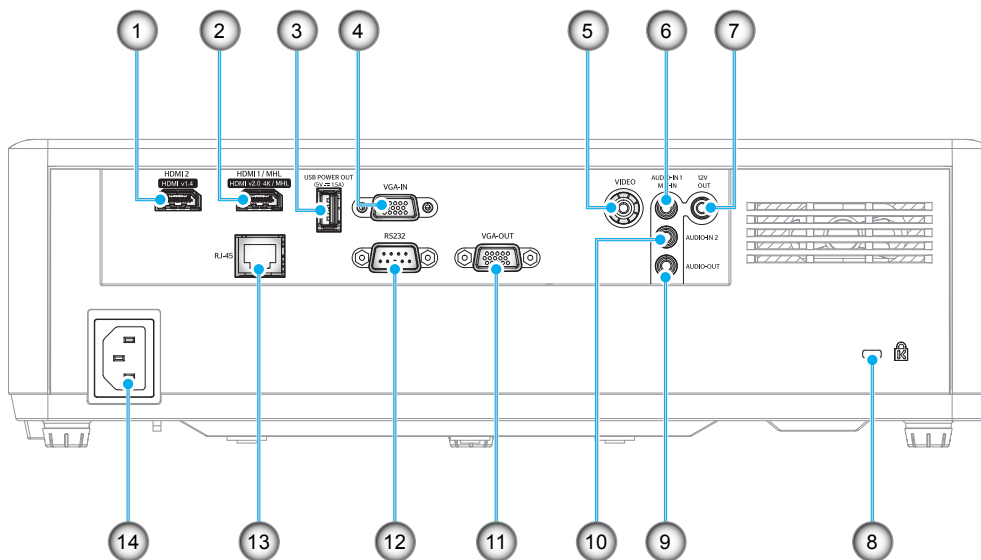

Tipo 2 (15 IO)

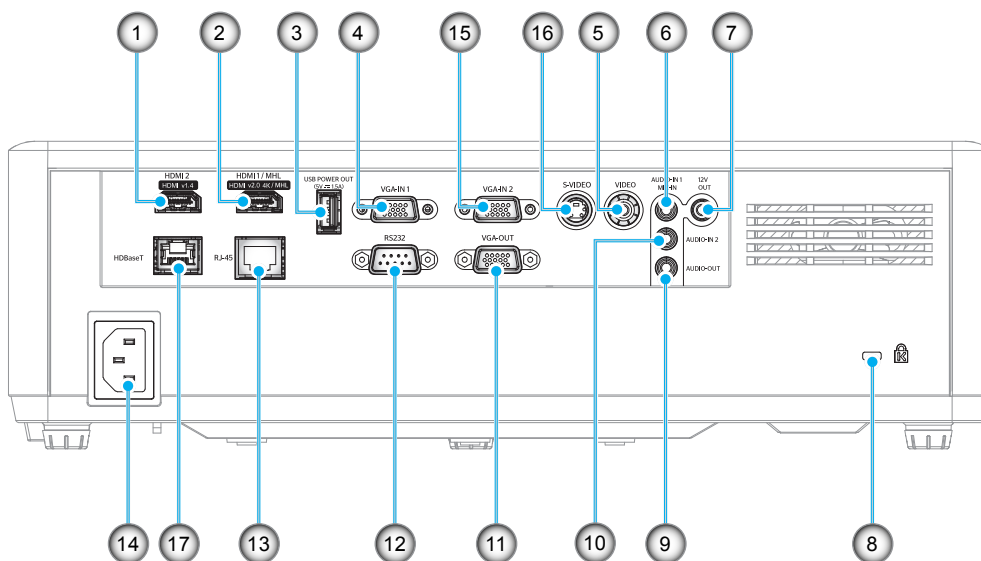

INTRODUZIONE

N.	Voce	Tipo 1 (12 IO)	Tipo 2 (15 IO)
1.	Connettore HDMI 2	√	√
2.	Connettore HDMI 1 / MHL	√	√
3.	Connettore di uscita alimentazione USB (5 V---1,5A)	√	√
4.	Connettore di ingresso VGA / ingresso VGA 1	√	√
5.	Connettore Video	√	√
6.	Connettore di ingresso audio 1 / ingresso MIC	√	√
7.	Connettore uscita 12V	√	√
8.	Dispositivo di sicurezza Kensington™	√	√
9.	Connettore uscita audio	√	√
10.	Connettore di ingresso audio 2	√	√
11.	Connettore uscita VGA	√	√
12.	Connettore RS232	√	√
13.	Connettore RJ-45	√	√
14.	Presa di alimentazione	√	√
15.	Connettore di ingresso VGA 2	N/D	√
16.	Connettore S-Video	N/D	√
17.	Connettore HDBaseT	N/D	√

Nota: “√” significa che la voce è supportata, “N/D” indica che la voce non è disponibile.

Nota:

- USB tipo A per mouse / funzioni di servizio.
- Il mouse remoto richiede un telecomando speciale.

INTRODUZIONE

Tastiera

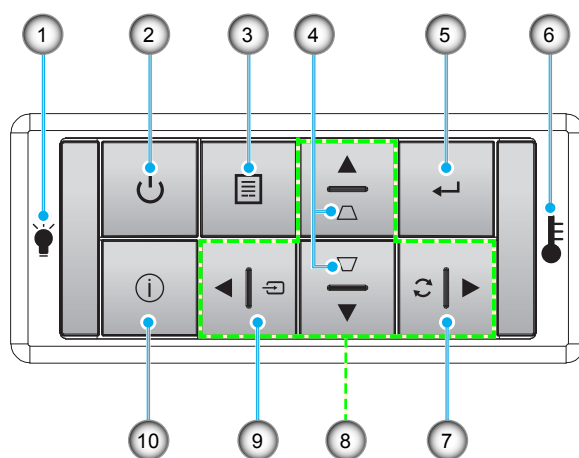

N.	Voce	N.	Voce
1.	LED lampada	6.	LED Temperatura
2.	Alimentazione e LED alimentazione	7.	Sincronizzazione
3.	Menù	8.	Quattro tasti direzionali e di selezione
4.	Correzione distorsione trapezoidale	9.	Sorgente
5.	Applica	10.	Informazioni

INTRODUZIONE

Telecomando

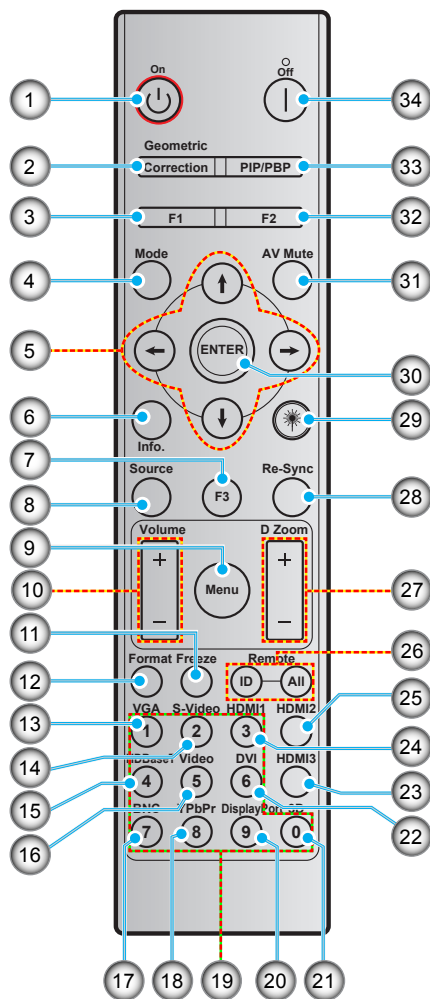

N.	Voce	N.	Voce
1.	Accensione	18.	YPbPr (non supportato)
2.	Corrección geométrica	19.	Tastiera numerica (0-9)
3.	Tasto funzione (F1) (assegnabile)	20.	DisplayPort (non supportato)
4.	Modalità	21.	3D
5.	Quattro tasti direzionali e di selezione	22.	DVI (non supportato)
6.	Informazioni	23.	HDMI3 (non supportato)
7.	Tasto funzione (F3) (assegnabile)	24.	HDMI1
8.	Sorgente	25.	HDMI2
9.	Menù	26.	Remote - ID / Remote - All
10.	Volume -/+	27.	Zoom digitale -/+
11.	Immagine fissa	28.	Sincronizzazione
12.	Formato (Proporzioni)	29.	Laser (non supportato)
13.	VGA	30.	Applica
14.	S-Video	31.	Esclusione AV
15.	HDBase-T	32.	Tasto funzione (F2) (assegnabile)
16.	Video	33.	PIP/PBP (non supportato)
17.	BNC (non supportato)	34.	Spegnimento

Nota: Alcuni tasti potrebbero non funzionali su modelli che non supportano queste funzioni.

CONFIGURAZIONE E INSTALLAZIONE

Installazione del proiettore

Il proiettore è progettato per essere installato in una delle quattro posizioni possibili.

La disposizione della stanza o le preferenze personali detteranno l'installazione che sarà selezionata. Per determinare dove collocare il proiettore, considerare le dimensioni e la forma dello schermo, la posizione delle prese di corrente, come anche la distanza tra il proiettore ed il resto delle attrezzature.

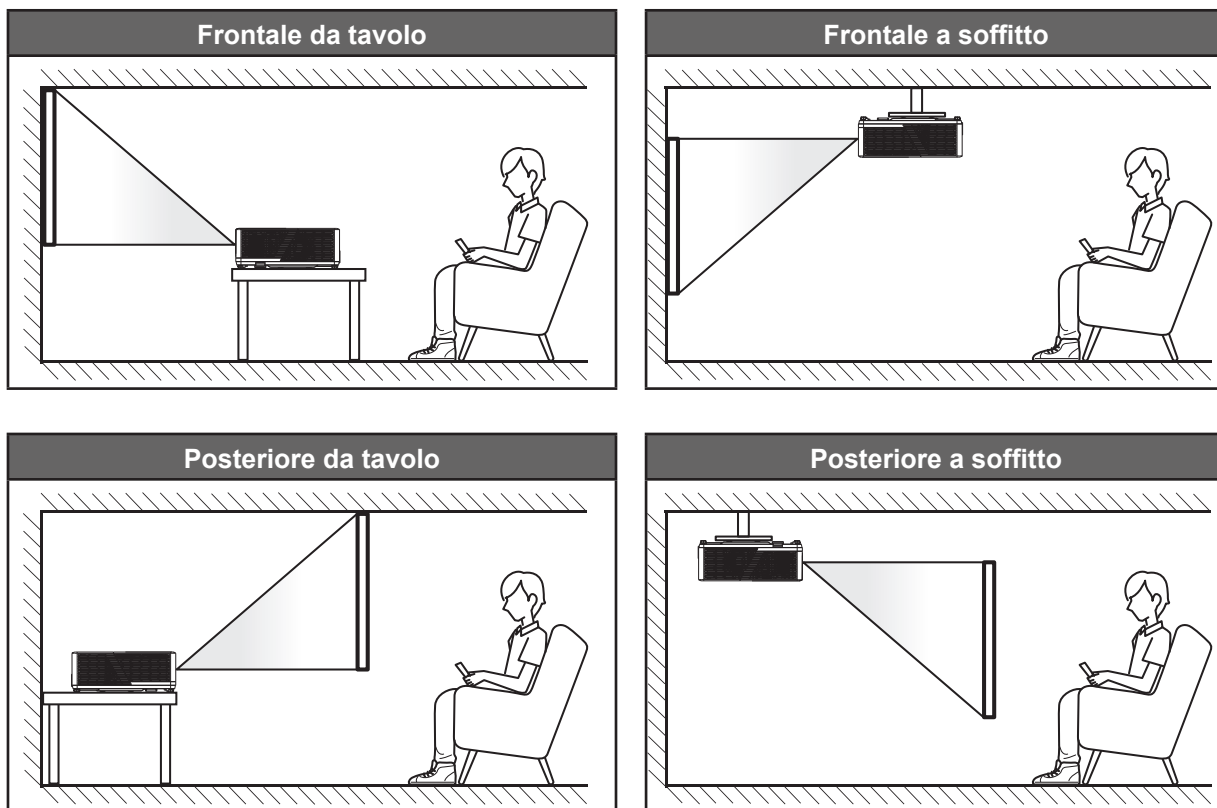

Il proiettore deve essere collocato su una superficie piatta e a 90 gradi / in perpendicolare rispetto allo schermo.

- Per informazioni su come determinare la posizione del proiettore per uno schermo di dimensioni specifiche, fare riferimento alla tabella delle distanze nelle pagine 62-64.
- Per informazioni su come determinare le dimensioni dello schermo per una distanza specifica, fare riferimento alla tabella delle distanze alle pagine 62-64.

Nota: Quanto più lontano si colloca il proiettore dallo schermo, più aumentano le dimensioni delle immagini proiettate e l'offset verticale aumenta proporzionalmente.

IMPORTANTE!

Non utilizzare il proiettore in un orientamento differente da tavolo o supporto da soffitto. Il proiettore deve essere orizzontale e non inclinato in avanti/all'indietro o a sinistra/destra. Qualsiasi altro orientamento invaliderà la garanzia e potrebbe ridurre la durata della sorgente di luce del proiettore o del proiettore stesso. Rivolgersi ad Optoma per consigli sull'installazione standard.

CONFIGURAZIONE E INSTALLAZIONE

Avviso di installazione del proiettore

Nota: La potenza del proiettore si riduce al 70% e la ventola a pieno carico.

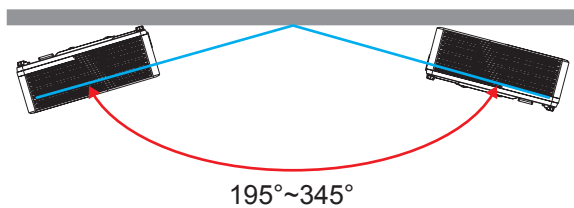

- Modalità Ritratto

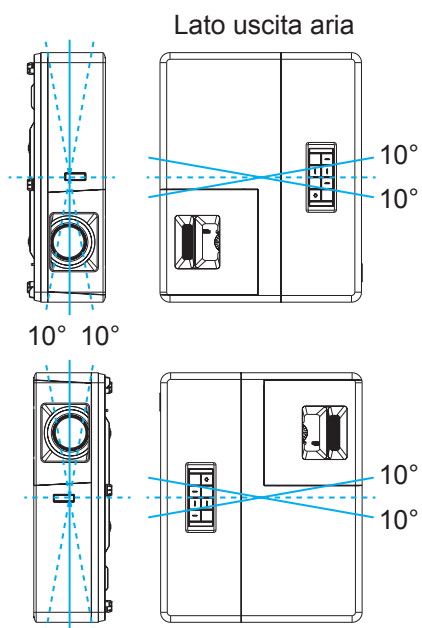

- Lasciare almeno 30 cm di spazio attorno allo scarico dell'aria.

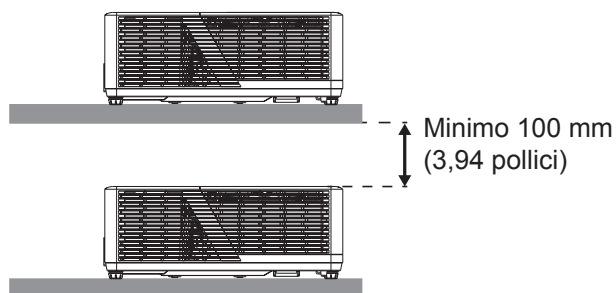
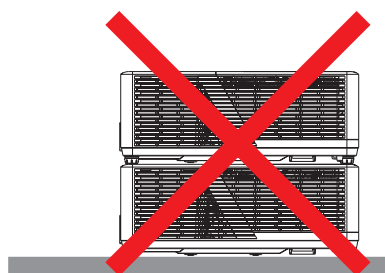
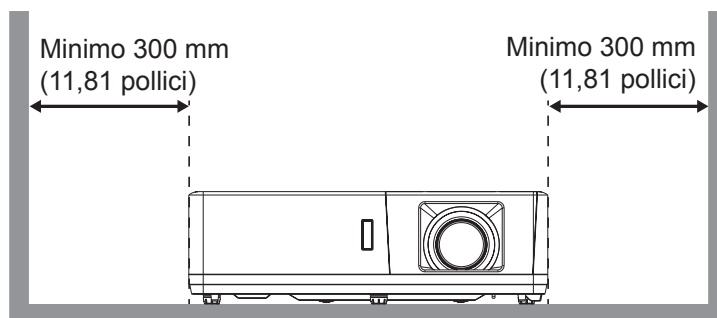
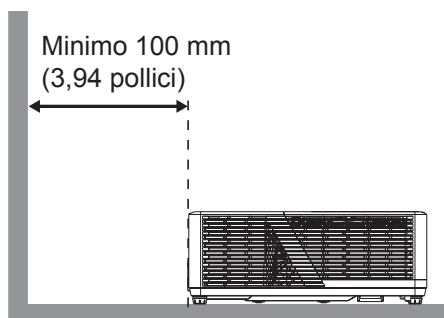

CONFIGURAZIONE E INSTALLAZIONE

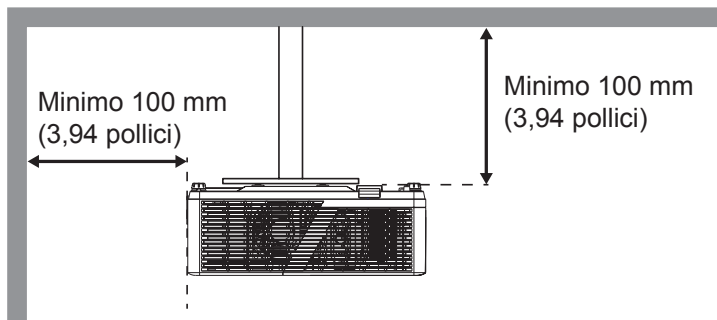

- Assicurarsi che le prese d'aria non riciclino l'aria calda dello scarico.
- Quando si utilizza il proiettore in uno spazio chiuso, verificare che la temperatura dell'aria circostante all'interno dell'alloggiamento non superi la temperatura di esercizio quando il proiettore è in funzione, e che le bocchette di aspirazione e scarico dell'aria non siano ostruite.
- Tutti gli alloggiamenti devono superare una valutazione termica di certificazione per garantire che il proiettore non ricicli aria di scarico, in quanto ciò potrebbe farlo spegnere anche se la temperatura dell'alloggiamento rientra nell'intervallo accettabile della temperatura di esercizio.

CONFIGURAZIONE E INSTALLAZIONE

Collegamento delle sorgenti al proiettore

Tipo 1 (12 IO)

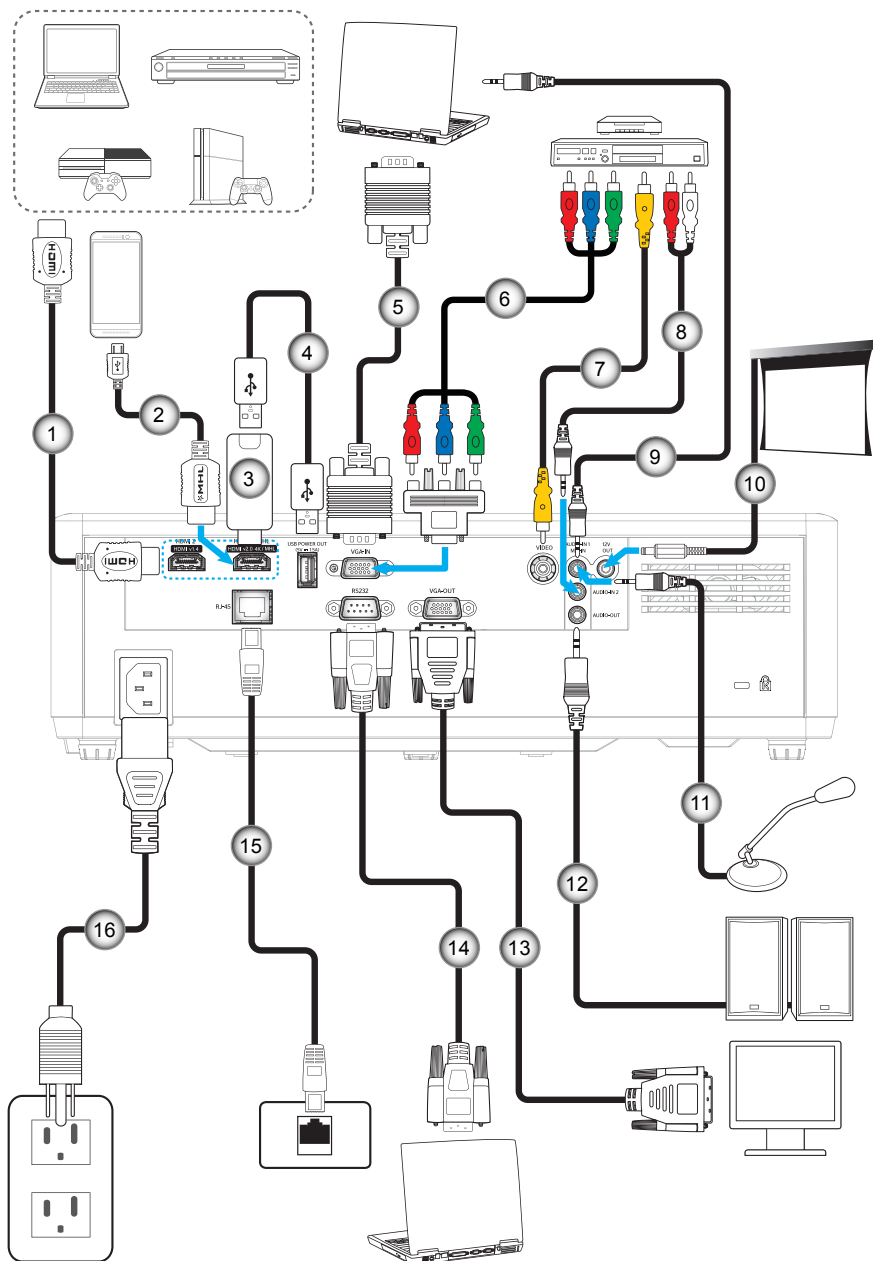

CONFIGURAZIONE E INSTALLAZIONE

Tipo 2 (15 IO)

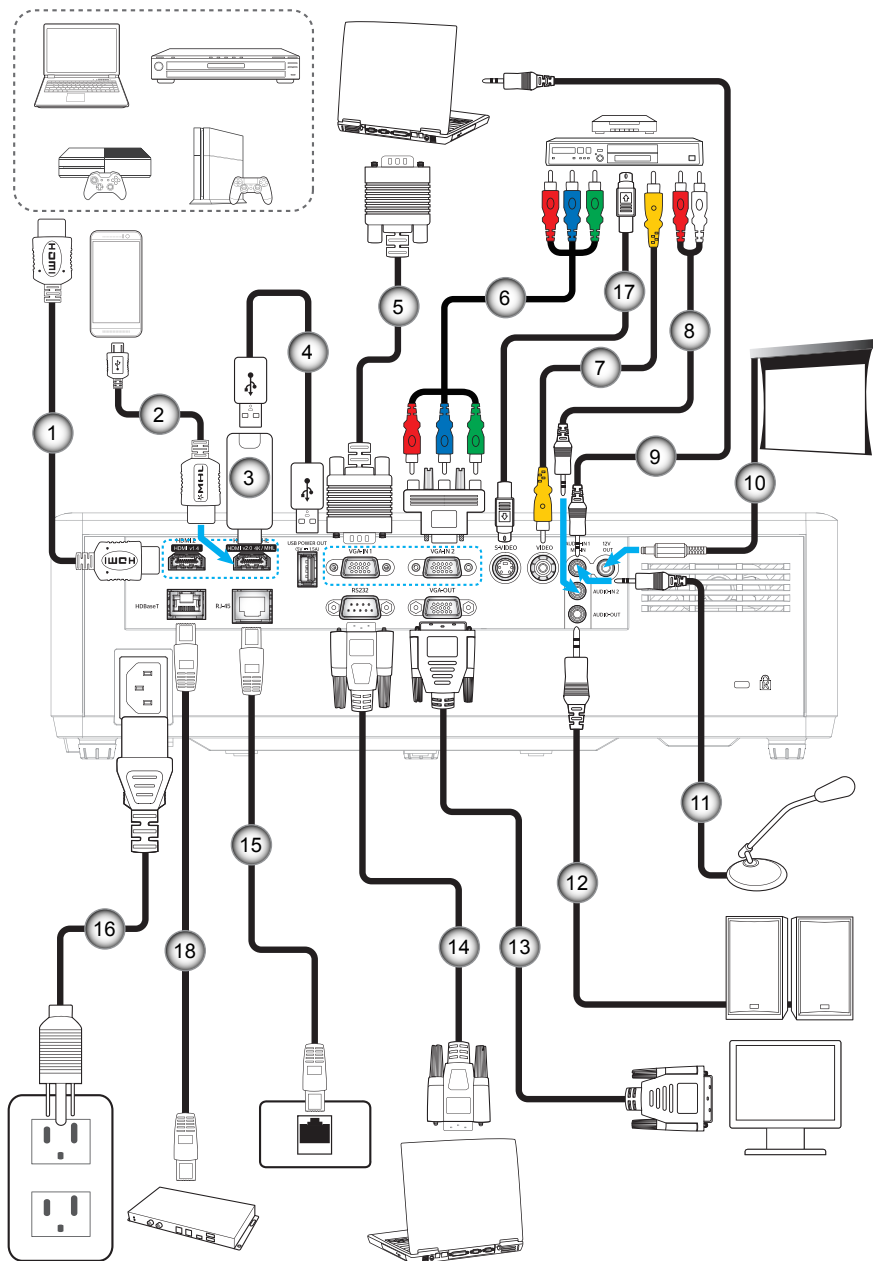

CONFIGURAZIONE E INSTALLAZIONE

N.	Voce	Tipo 1 (12 IO)	Tipo 2 (15 IO)
1.	Cavo HDMI	√	√
2.	Cavo MHL	√	√
3.	Dongle HDMI	√	√
4.	Cavo di alimentazione USB	√	√
5.	Cavo di ingresso VGA	√	√
6.	Cavo component RCA	√	√
7.	Cavo video	√	√
8.	Cavo ingresso audio	√	√
9.	Cavo ingresso audio	√	√
10.	Connettore 12 V CC	√	√
11.	Cavo microfono	√	√
12.	Cavo uscita audio	√	√
13.	Cavo uscita VGA	√	√
14.	Cavo RS232	√	√
15.	Cavo RJ-45	√	√
16.	Cavo di alimentazione	√	√
17.	Cavo S-Video	N/D	√
18.	Cavo RJ-45 (cavo Cat5)	N/D	√

Nota: “√” significa che la voce è supportata, “N/D” indica che la voce non è disponibile.

CONFIGURAZIONE E INSTALLAZIONE

Regolazione dell'immagine del proiettore

Altezza dell'immagine

Il proiettore è dotato di un piedino d'elevazione per regolare l'altezza dell'immagine.

1. Individuare il piedino regolabile sulla parte inferiore del proiettore.
2. Girare i piedini regolabili in senso orario o antiorario per abbassare o sollevare il proiettore.

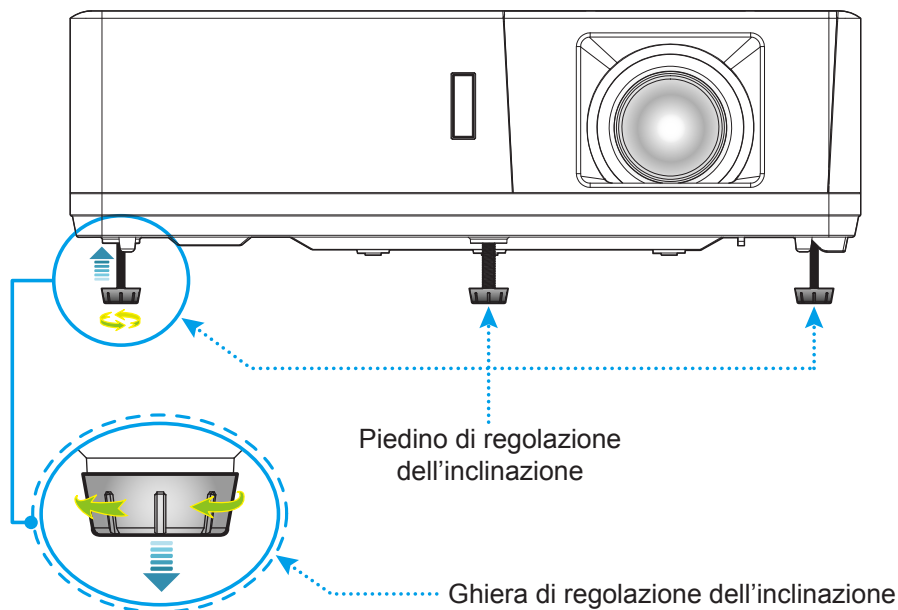

Zoom, messa a fuoco e spostamento lente

- Per regolare le dimensioni dell'immagine, girare la leva di zoom in senso orario o antiorario per aumentare o diminuire le dimensioni delle immagini proiettate.
- Per regolare la posizione dell'immagine, ruotare la ghiera spostamento lente in senso orario o antiorario per regolare la posizione verticale dell'immagine.
- Per regolare la messa a fuoco, girare la ghiera di messa a fuoco in senso orario o antiorario finché l'immagine non è nitida e leggibile.

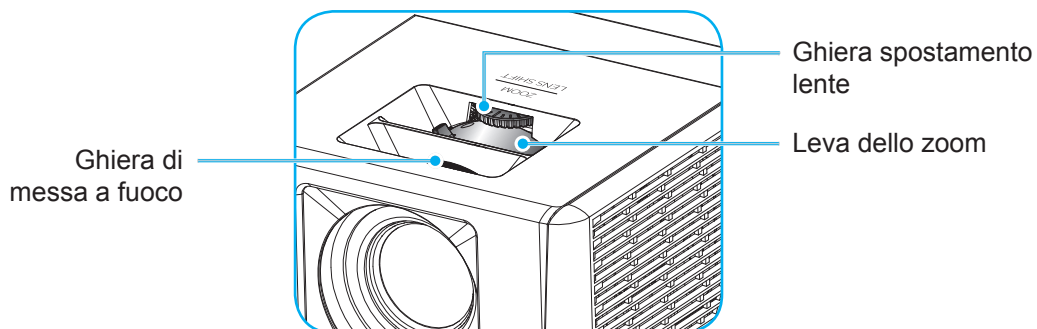

Nota: Il proiettore mette a fuoco ad una distanza compresa tra 1,3m e 9,4m.

CONFIGURAZIONE E INSTALLAZIONE

Configurazione del telecomando

Inserimento/sostituzione delle batterie

Per il telecomando sono fornite due batterie AAA.

1. Rimuovere il coperchio dello scomparto batterie sul retro del telecomando.
2. Inserire batterie AAA nel relativo vano, come illustrato.
3. Riporre di nuovo il coperchio sul telecomando.



Nota: Sostituire solo con batterie simili o equivalenti.

ATTENZIONE

L'uso non corretto della batteria può causare perdite di liquido o esplosioni. Assicurarsi di osservare le istruzioni di seguito.

- Non mescolare tipi diversi di batterie. Le batterie di tipi diversi hanno differenti caratteristiche.
- Non mescolare batterie vecchie e nuove. Se si mescolano batterie vecchie e nuove, si può accorciare la durata delle nuove batterie o causare perdite di liquido nelle vecchie batterie.
- Rimuovere le batterie non appena si scaricano. I prodotti chimici che fuoriescono dalle batterie, se vengono a contatto con la pelle, possono provocare irritazioni. In caso di perdita di liquido, asciugare accuratamente con un panno umido.
- Le batterie in dotazione con questo prodotto possono avere una durata più breve a causa delle condizioni di conservazione.
- Se non si usa il telecomando per un periodo prolungato, rimuovere le batterie.
- Quando si smaltisce la batteria, è necessario osservare le normative dell'area o del Paese.

CONFIGURAZIONE E INSTALLAZIONE

Portata effettiva

Il sensore a raggi infrarossi (IR) del telecomando si trova sulle parti superiore e frontale del proiettore. Per funzionare in modo corretto, il telecomando deve essere tenuto con una inclinazione massima di 60 gradi rispetto al sensore IR del proiettore. La distanza tra il telecomando ed il sensore non deve essere superiore a 12 metri.

- Assicurarsi che tra il telecomando ed il sensore IR del proiettore non ci siano ostacoli che possano disturbare i raggi infrarossi.
- Assicurarsi che sul trasmettitore IR del telecomando non si rifletta direttamente la luce solare o lampade fluorescenti.
- Tenere il telecomando ad una distanza di oltre 2 m dalle lampade fluorescenti per evitare anomalie.
- Se il telecomando è vicino a lampade fluorescenti a inverter, a volte potrebbe non funzionare correttamente.
- Se il telecomando e il proiettore si trovano troppo vicini, il telecomando potrebbe non funzionare correttamente.
- Quando si punta verso lo schermo, la distanza effettiva tra il telecomando e lo schermo deve essere inferiore a 5 m e il fascio a infrarossi si deve riflettere sul proiettore. Tuttavia, la portata effettiva potrebbe variare a seconda degli schermi.

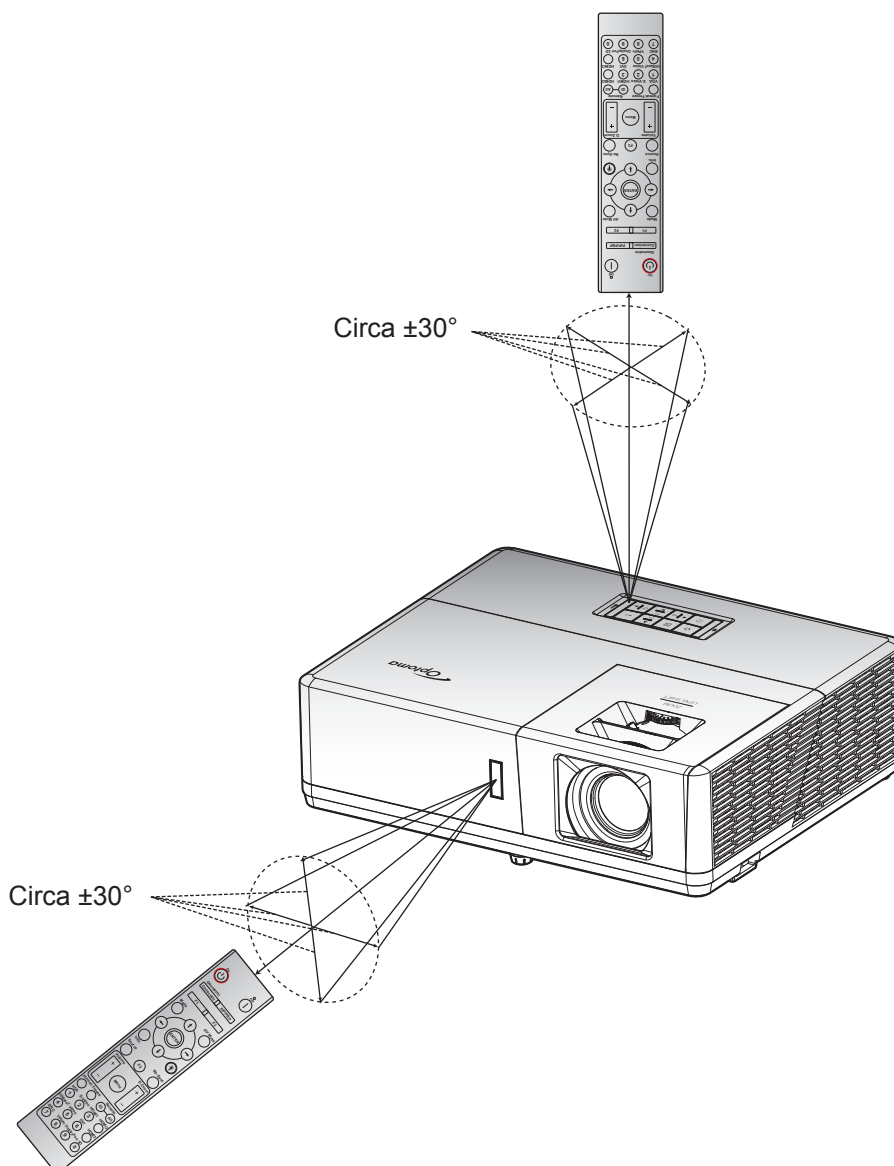

USO DEL PROIETTORE

Accensione/spegnimento del proiettore

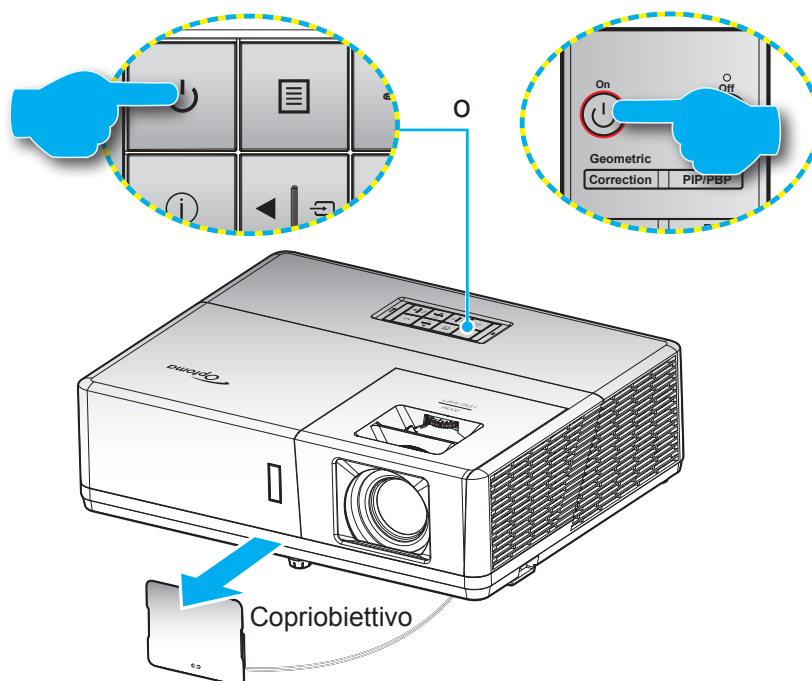

Accensione

1. Rimuovere il copriobiettivo.
2. Inserire saldamente il cavo elettrico e il cavo segnale/sorgente. Una volta connesso, il LED alimentazione diventerà di colore rosso.
3. Accendere il proiettore premendo il tasto "⏻" sul tastierino del proiettore o sul telecomando.
4. La schermata iniziale viene visualizzata dopo circa 10 secondi e il LED alimentazione diventa di colore blu intermittente.

Nota: La prima volta che si accende il proiettore, verrà richiesto di selezionare la lingua preferita, l'orientamento della proiezione e altre impostazioni.

Spegnimento

1. Spegner il proiettore premendo il tasto ⏻ sul tastierino del proiettore o il tasto | sul telecomando.
2. Viene visualizzato il seguente messaggio:

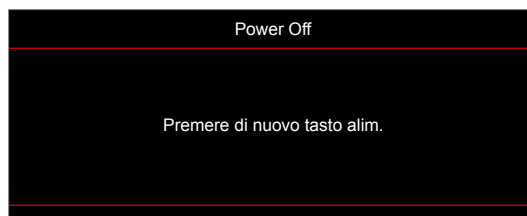

3. Premere di nuovo il tasto ⏻ o | per confermare, diversamente il messaggio scompare dopo 15 secondi. Quando si preme il tasto ⏻ o | per la seconda volta, il proiettore si spegne.
4. Le ventoline di raffreddamento continuano a funzionare per circa 10 secondi durante il ciclo di raffreddamento, ed il LED alimentazione lampeggerà di colore blu. Quando il LED alimentazione diventa rosso scuro significa che il proiettore è entrato in modalità standby. Per riaccendere il proiettore, è necessario attendere finché il ciclo di raffreddamento è terminato ed il proiettore accede alla modalità standby. Quando il proiettore è in modalità standby, premere di nuovo il tasto ⏻ per accenderlo.
5. Scollegare il cavo di alimentazione dalla presa elettrica e dal proiettore.

Nota: Si consiglia di non riaccendere il proiettore subito dopo lo spegnimento.

USO DEL PROIETTORE

Selezione di una sorgente di ingresso

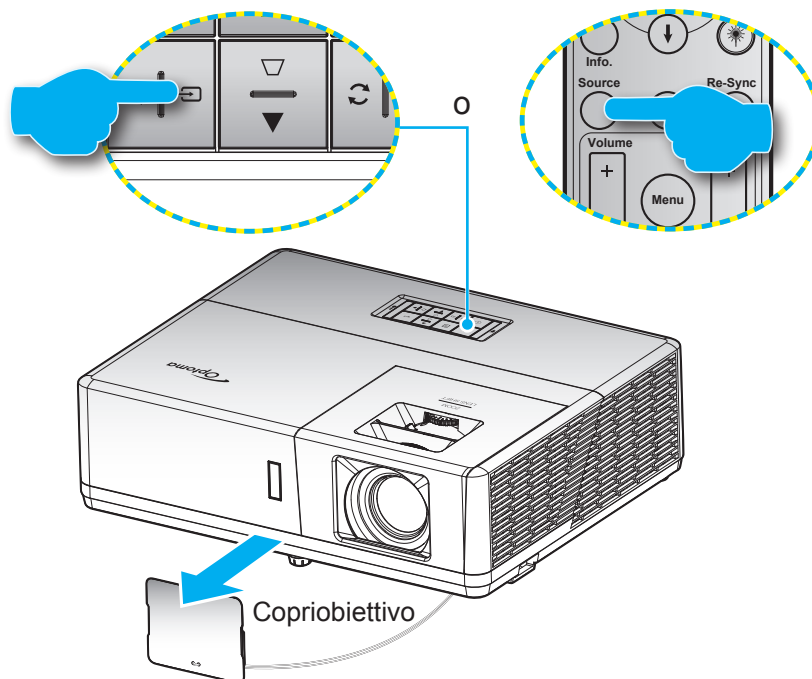

Accendere la sorgente connessa che si desidera visualizzare (computer, notebook, lettore video, ecc.). Il proiettore rileverà automaticamente la sorgente. Se sono connesse varie sorgenti, premere il tasto  sul tastierino del proiettore o il tasto **Source** sul telecomando per selezionare l'ingresso desiderato.



USO DEL PROIETTORE

Navigazione sul menù e funzioni

Il proiettore ha dei menù OSD multilingue che consentono di eseguire le regolazioni dell'immagine e di cambiare una varietà di impostazioni. Il proiettore rileverà automaticamente la sorgente.

1. Per aprire il menù OSD, premere il tasto  sul tastierino del proiettore o il tasto **Menù** del telecomando.
2. Quando il menù OSD è visualizzato, usare i tasti **▲▼** per selezionare qualsiasi voce del menù principale. Mentre si eseguono le selezioni in una pagina particolare, premere il tasto **↵** sul tastierino del proiettore o il tasto **Enter** del telecomando per accedere al menù secondario.
3. Usare i tasti **◀▶** per selezionare la voce desiderata nel menù secondario, quindi premere il tasto **↵** o **Enter** per visualizzare altre impostazioni. Regolare le impostazioni con i tasti **◀▶**.
4. Nel menù secondario, selezionare la voce successiva e regolarla come descritto sopra.
5. Premere **↵** o **Enter** per confermare e la schermata tornerà al menù principale.
6. Per uscita, premere di nuovo il tasto  or **Menù**. Il menù OSD si chiuderà ed il proiettore salverà automaticamente le nuove impostazioni.

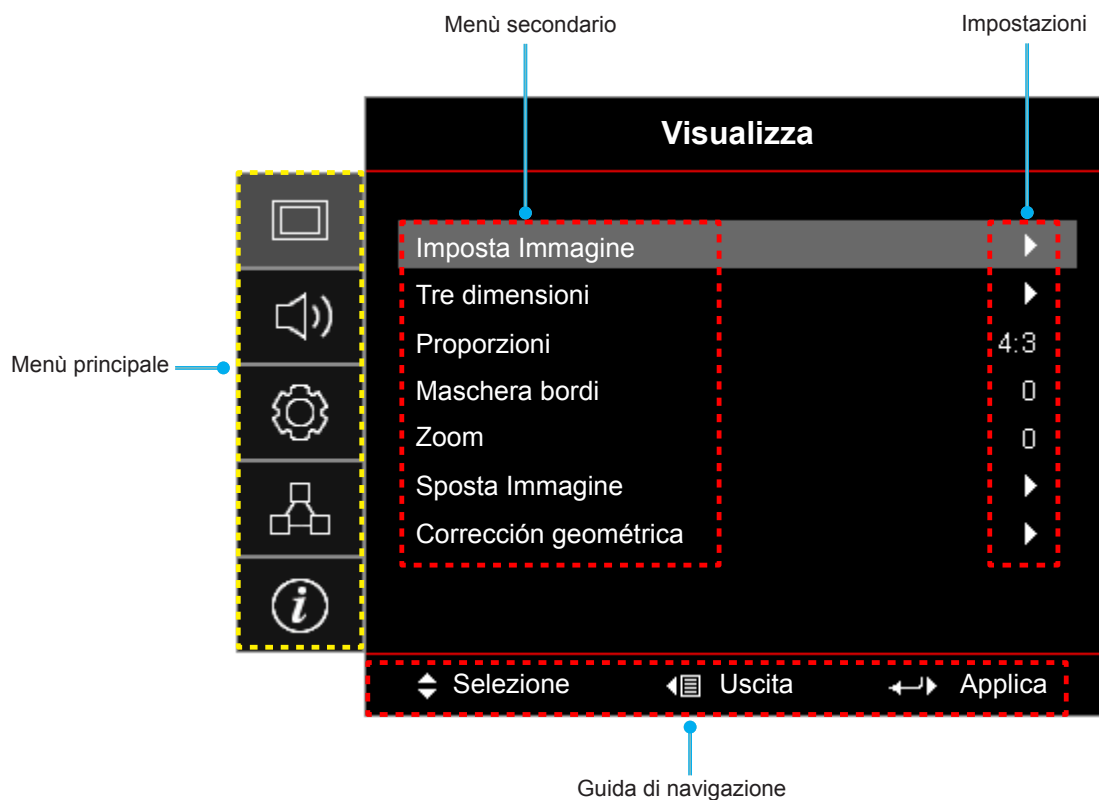

USO DEL PROIETTORE



Struttura del menù OSD

Menù principale	Menù secondario	Menù secondario 2	Menù secondario 3	Menù secondario 4	Valori		
Visualizza	Imposta Immagine	Modalità display			Presentazione		
					Luminosa		
					HDR		
					Cinema		
					Gioco		
					sRGB		
					DICOM SIM.		
					Utente		
		Pared de color					Tre dimensioni
							Off [Imp. predefinite]
							Lavagna
							Color amarillo
							Color verde
							Color azul
		Gamma dinamica		HDR	Immagine HDR		Rosa
							Grigio
							Off
							Auto [Imp. predefinite]
		Luminosità					Luminosa
							Standard [Imp. predefinite]
							Film
							Dettaglio
		Contrasto					-50 ~ 50
		Nitidezza					1 ~ 15
		Colore					-50 ~ 50
		Tonalità					-50 ~ 50
		Gamma					Film
							Video
							Grafica
							Standard(2.2)
1.8							
2.0							
2.4							
2.6							
HDR							
Tre dimensioni							
Lavagna							
DICOM SIM.							
Impostazioni colore	BrilliantColor™				1 ~ 10		





USO DEL PROIETTORE

Menù principale	Menù secondario	Menù secondario 2	Menù secondario 3	Menù secondario 4	Valori		
Visualizza	Imposta Immagine	Impostazioni colore	Temp. colore		Caldo		
					Standard		
					Bianco freddo		
					Freddo		
			Corrispondenza Colore	Colore			Rosso [Imp. predefinite]
							Verde
							Blu
							Ciano
							Giallo
							Magenta
							Bianco(*)
					Tinta/R(*)	-50 ~ 50 [Imp. predefinite: 0]	
					Saturazione/G(*)	-50 ~ 50 [Imp. predefinite: 0]	
					Guadagno/B(*)	-50 ~ 50 [Imp. predefinite: 0]	
			Reset		Annulla [Imp. predefinite]		
					Sì		
			Uscita				
			Guadagno/bias RGB	Guadagno Rosso	-50 ~ 50		
				Guadagno Verde	-50 ~ 50		
				Guadagno Blu	-50 ~ 50		
				Bias Rosso	-50 ~ 50		
				Bias Verde	-50 ~ 50		
				Bias Blu	-50 ~ 50		
				Reset	Annulla [Imp. predefinite]		
					Sì		
			Uscita				
			Spazio Colore [Non ingresso HDMI]		Auto [Imp. predefinite]		
					RGB		
					YUV		
			Spazio Colore [Ingresso HDMI]		Auto [Imp. predefinite]		
					RGB(0~255)		
					RGB(16~235)		
				YUV			
		Livello bianco		0 ~ 31			
		Livello nero		-5 ~ 5			
		Saturazione		-50 ~ 50			
		Tinta		-50 ~ 50			
		IRE		0			
				7.5			
		Segnale	Automatic		Off		
					On [Imp. predefinite]		
			Frequenza		-50 ~ 50 (dipende dal segnale) [Imp. predefinite: 0]		
Fase		0 ~ 31 (dipende dal segnale) [Imp. predefinite: 0]					

USO DEL PROIETTORE

Menù principale	Menù secondario	Menù secondario 2	Menù secondario 3	Menù secondario 4	Valori	
Visualizza	Imposta Immagine	Segnale	Posizione O.		-50 ~ 50 (dipende dal segnale) [Imp. predefinite: 0]	
			Posizione V.		-50 ~ 50 (dipende dal segnale) [Imp. predefinite: 0]	
		Modalità luminosa			DynamicBlack	
					Potenza (Potenza = 100%/ 95%/ 90%/ 85%/ 80%/ 75%/ 70%/ 65%/ 60%/ 55%/ 50%)	
	Reset					
	Tre dimensioni	Modalità 3D				Off [Imp. predefinite]
						DLP Link
						IR
		3D ->2D				Tre dimensioni [Imp. predefinite]
						L
						R
		3D Formato				Auto [Imp. predefinite]
						SBS
						Top and Bottom
						Frame Sequential
	Inv. sinc. 3D				On	
					Off [Imp. predefinite]	
	Proporzioni					4:3
						16:9
						16:10
						LBX
						Nativo
						Auto
	Maschera bordi					0 ~ 10 [Imp. predefinite: 0]
	Zoom					-5 ~ 25 [Imp. predefinite: 0]
	Sposta Immagine	H 				-100 ~ 100 [Imp. predefinite: 0]
		V 				-100 ~ 100 [Imp. predefinite: 0]
	Corrección geométrica	Cuatro esquinas				
		Trapezio H				-30 ~ 30 [Imp. predefinite: 0]
		Correzione V.				-30 ~ 30 [Imp. predefinite: 0]
		Correzione auto				Off
						On [Imp. predefinite]
	Reset					
Audio	Esclusione				Off [Imp. predefinite]	
					On	
	Volume					0 ~ 10 [Imp. predefinite: 5]
	Ingresso audio	HDMI1/MHL				Audio 1
					Audio 2	
					Imp. predefinite [Imp. predefinite]	

USO DEL PROIETTORE

Menù principale	Menù secondario	Menù secondario 2	Menù secondario 3	Menù secondario 4	Valori		
Audio	Ingresso audio	HDMI2			Audio 1		
					Audio 2		
					Imp. predefinite [Imp. predefinite]		
		HDBaseT [Solo per modello HDBaseT]			Audio 1		
					Audio 2		
					Imp. predefinite [Imp. predefinite]		
		VGA [Solo per modello non-HDBaseT]			Audio 1		
					Audio 2		
	VGA 1 [Solo per modello HDBaseT]			Audio 1			
				Audio 2			
	VGA 2 [Solo per modello HDBaseT]			Audio 1			
				Audio 2			
	S-Video [Solo per modello HDBaseT]			Audio 1			
			Audio 2				
Video			Audio 1				
			Audio 2				
Funzione Ingresso audio / Microfono					Ingresso audio [Imp. predefinite]		
					Microfono		
Imposta	Proiezione				Frontale  [Imp. predefinite]		
					Posteriore 		
					Soffitto-In alto 		
					Posteriore-In alto 		
	Tipo di schermo [Solo per modello WXGA/WUXGA]					16:9	
						16:10 [Imp. predefinite]	
	Imposta Potenza	Accensione diretta				Off [Imp. predefinite]	
						On	
		Attivazione segnale					Off [Imp. predefinite]
							On
		Spegnimento autom. (min)				0 ~ 180 (incrementi di 5 minuti) [Imp. predefinite: 20]	
		Timer sospensione (min)					0 ~ 990 (incrementi di 30 minuti) [Imp. predefinite: 0]
			Siempre encendido				No [Imp. predefinite]
							Sì
	Mod. energia (Standby)					Attiva	
					Eco. [Imp. predefinite]		
Alimentazione USB (standby)					Off [Imp. predefinite]		
					On		





USO DEL PROIETTORE

Menù principale	Menù secondario	Menù secondario 2	Menù secondario 3	Menù secondario 4	Valori		
Imposta	Sicurezza	Sicurezza			Off		
					On		
		Timer di sicurezza	Mese				
			Giorno				
			Ora				
	Modifica Password				[Imp. predefinite: 1234]		
	Imposta HDMI Link	HDMI Link				Off [Imp. predefinite]	
						On	
		Includi TV				No [Imp. predefinite]	
						Sì	
		Power On Link				Reciproco [Imp. predefinite]	
						PJ→Dispositivo	
						Dispositivo→PJ	
	Power Off Link				Off [Imp. predefinite]		
					On		
	Pattern di prova					Griglia verde	
						Griglia Magenta	
						Griglia Bianco	
						Bianco	
						Off	
	Impostazioni Remote [dipende dal telecomando]	Funzione IR				On [Imp. predefinite]	
						Off	
		Codice Remoto				00~99	
		F1					Pattern di prova
							Luminosità
							Contrasto
							Timer sospensione [Imp. predefinite]
							Corrispondenza Colore
							Temp. colore
							Gamma
							Proiezione
		F2					MHL
						Pattern di prova	
						Luminosità	
						Contrasto	
						Timer sospensione	
						Corrispondenza Colore [Imp. predefinite]	
						Temp. colore	
						Gamma	
					Proiezione		
					MHL		

USO DEL PROIETTORE

Menù principale	Menù secondario	Menù secondario 2	Menù secondario 3	Menù secondario 4	Valori		
Imposta	Impostazioni Remote [dipende dal telecomando]	F3			Pattern di prova [Imp. predefinite]		
					Luminosità		
					Contrasto		
					Timer sospensione		
					Corrispondenza Colore		
					Temp. colore		
					Gamma		
					Proiezione		
					MHL		
		ID Proiettore				00 ~ 99	
		Interruttore 12 V				On	
						Off	
		Opzioni	Lingua			English [Imp. predefinite]	
							Deutsch
							Français
							Italiano
							Español
							Português
							Polski
							Nederlands
							Svenska
							Norsk/Dansk
							Suomi
							ελληνικά
							繁體中文
							简体中文
							日本語
							한국어
							Русский
							Magyar
							Čeština
							عربي
							ไทย
							Türkçe
							فارسی
							Tiếng Việt
							Bahasa Indonesia
						Română	
						Slovenčina	
		Sottotitoli			CC1		
						CC2	
						Off [Imp. predefinite]	

USO DEL PROIETTORE

Menù principale	Menù secondario	Menù secondario 2	Menù secondario 3	Menù secondario 4	Valori
Imposta	Opzioni	Impostazioni Menù	Posizione menu		In alto a sinistra 
					In alto a destra 
					Centro  [Imp. predefinite]
					In basso a sinistra 
					In basso a destra 
			Menu Timer		Off
					5 Secondi
					10 Secondi [Imp. predefinite]
			Sorgente auto		Off [Imp. predefinite]
					On
		Origine input		HDMI1/MHL	
				HDMI2	
				VGA	
				Video	
		Nome Ingresso	HDMI1/MHL		Imp. predefinite [Imp. predefinite]
					Personalì
			HDMI2		Imp. predefinite [Imp. predefinite]
					Personalì
			HDBaseT [Solo per modello HDBaseT]		Imp. predefinite [Imp. predefinite]
					Personalì
			VGA [Solo per modello non-HDBaseT]		Imp. predefinite [Imp. predefinite]
					Personalì
			VGA 1 [Solo per modello HDBaseT]		Imp. predefinite [Imp. predefinite]
					Personalì
			VGA 2 [Solo per modello HDBaseT]		Imp. predefinite [Imp. predefinite]
					Personalì
		S-Video [Solo per modello HDBaseT]		Imp. predefinite [Imp. predefinite]	
				Personalì	
		Video		Imp. predefinite [Imp. predefinite]	
				Personalì	
		Altitudine elevata		Off [Imp. predefinite]	
				On	
		Blocca Modalità Display		Off [Imp. predefinite]	
				On	
		Blocco tastiera		Off [Imp. predefinite]	
				On	
		Nascondi informazioni		Off [Imp. predefinite]	
				On	
		Logo		Imp. predefinite [Imp. predefinite]	
				Neutro	
				Utente	

USO DEL PROIETTORE

Menù principale	Menù secondario	Menù secondario 2	Menù secondario 3	Menù secondario 4	Valori
Imposta	Opzioni	Colore di sfondo			Nessuno
					Blu [Imp. predefinite]
					Rosso
					Verde
					Grigio
					Logo
	Reset	Reset OSD			Annulla [Imp. predefinite]
					Sì
	Ripristina a valori di fabbrica			Annulla [Imp. predefinite]	
				Sì	
Rete	LAN	Stato rete			(Sola lettura)
		Indirizzo MAC			(Sola lettura)
		DHCP			Off [Imp. predefinite]
					On
		Indirizzo IP			192.168.0.100 [Imp. predefinite]
		Subnet mask			255.255.255.0 [Imp. predefinite]
		Gateway			192.168.0.254 [Imp. predefinite]
		DNS			192.168.0.51 [Imp. predefinite]
	Reset				
	Controllo	Crestron			Off
					On [Imp. predefinite] Nota: Porta 41794
		Extron			Off
					On [Imp. predefinite] Nota: Porta 2023
		PJ Link			Off
					On [Imp. predefinite] Nota: Porta 4352
		AMX Device Discovery			Off
					On [Imp. predefinite] Nota: Porta 9131
		Telnet			Off
					On [Imp. predefinite] Nota: Porta 23
		HTTP			Off
				On [Imp. predefinite] Nota: Porta 80	

USO DEL PROIETTORE

Menù principale	Menù secondario	Menù secondario 2	Menù secondario 3	Menù secondario 4	Valori	
Info	Numero di Registrazione					
	Numero di Serie					
	Sorgente					
	Risoluzione				00x00	
	Frequenza di aggiornamento				0,00Hz	
	Modalità display					
	Mod. energia (Standby)					
	Ore lampada				0 hr	
	Codice Remoto				00 ~ 99	
	Codice Telecomando (Attiva)				00 ~ 99	
	Stato rete					
	Indirizzo IP					
	ID Proiettore				00 ~ 99	
	Modalità luminosa					
	FW version	Sistema				
		LAN				
MCU						

USO DEL PROIETTORE

Menù Visualizza

Menù Visualizza: Impostazione Immagine

Modalità display

Ci sono diverse impostazioni predefinite ottimizzate per vari tipi d'immagine.

- **Presentazione:** Questa modalità è adatta per la visualizzazione davanti al pubblico in connessione al PC.
- **Luminosa:** Colori e luminosità massimi per l'input PC.
- **HDR:** Decodifica e visualizza contenuti HDR (High Dynamic Range) per i neri più profondi, i bianchi più luminosi e il colore cinematografico vivace utilizzando la gamma di colori REC.2020. Questa modalità viene abilitata automaticamente se HDR è impostato su ON (e i contenuti HDR vengono inviati al proiettore - Blu-ray 4K UHD, giochi HDR 1080p/4K UHD, video in streaming 4K UHD). Quando la modalità HDR è attiva, altre modalità di visualizzazione (Cinema, Riferimento, ecc.) non possono essere selezionate in quanto HDR fornisce un colore altamente preciso, superando le prestazioni di colore delle altre modalità di visualizzazione.
- **Cinema:** Fornisce i colori ottimali per guardare film.
- **Gioco:** Selezione questa modalità per aumentare il livello di luminosità e di tempo di risposta per videogiochi.
- **sRGB:** Colori standard accurati.
- **DICOM SIM.:** Questa modalità consente di proiettare immagini mediche in bianco e nero, ad esempio radiografia a raggi X, risonanza magnetica, ecc.
- **Utente:** Memorizza le impostazioni dell'utente.
- **Tre dimensioni:** Per utilizzare l'effetto 3D, è necessario disporre di occhiali 3D, assicurarsi che il PC/dispositivo portatile disponga di una scheda grafica Quad buffer con uscita di segnale da 120 Hz e di un lettore 3D installato.

Pared de color

Usare questa funzione per ottenere un'immagine ottimizzata in base al colore della parete. Selezionare tra Off, Lavagna, Color amarillo, Color verde, Color azul, Rosae Grigio.

Gamma dinamica

Configurare l'impostazione High Dynamic Range (HDR) e l'effetto quando si visualizzano video da lettori 4K Blu-ray e da dispositivi di streaming.

Nota: *HDMI1 e VGA non supportano Gamma dinamica.*

➤ HDR

- **Off:** Disattivare l'elaborazione HDR. Quando si imposta su Off, il proiettore NON decodifica contenuti HDR.
- **Auto:** Rilevazione automatica segnale HDR.

➤ Immagine HDR

- **Luminosa:** Selezionare questa modalità per colore più luminosi e più saturati.
- **Standard:** Selezionare questa modalità per colori naturali con un bilanciamento di tonalità calde e fredde.
- **Film:** Selezionare questa modalità per un miglior dettaglio e nitidezza dell'immagine.
- **Dettaglio:** Il segnale proviene dalla conversione OETF per ottenere la migliore corrispondenza di colore.

Luminosità

Regola la luminosità delle immagini.

USO DEL PROIETTORE

Contrasto

Il contrasto controlla il grado di differenza tra le parti più chiare e quelle più scure dell'immagine.

Nitidezza

Regola la nitidezza dell'immagine.

Colore

Regola un'immagine video da bianco e nero a colori completamente saturi.

Tonalità

Regola il bilanciamento dei colori rosso e verde.

Gamma

Impostare il tipo di curva gamma. Dopo avere completato l'impostazione e la sintonizzazione iniziale, usare la funzione di regolazione Gamma per ottimizzare il rendimento dell'immagine.

- **Film:** Per Home Theater.
- **Video:** Per sorgente video o TV.
- **Grafica:** Per sorgente PC/Foto.
- **Standard(2.2):** Per le impostazioni standardizzate.
- **1.8 / 2.0 / 2.4 / 2.6:** Per sorgente PC/Foto specifica.

Nota:

- *Queste opzioni sono disponibili solo se la funzione modalità 3D è disabilitata, l'impostazione **Pared de color** non è configurata su **Lavagna**, e l'impostazione **Modalità display** non è configurata su **DICOM SIM. o HDR**.*
- *Se l'impostazione **Modalità display** è configurata su **HDR**, l'utente può selezionare solo **HDR** per l'impostazione **Gamma**.*
- *In Modalità 3D, l'utente può selezionare solo **Tre dimensioni** per l'impostazione **Gamma**.*
- *Se **Pared de color** è impostato su **Lavagna**, l'utente può selezionare solo **Lavagna** per l'impostazione **Gamma**.*
- *Se **Modalità display** è impostato su **DICOM SIM.**, l'utente può selezionare solo **DICOM SIM.** per l'impostazione **Gamma**.*

Impostazioni colore

Configurare le impostazioni colore.

- **BrilliantColor™:** Questa voce regolabile impiega un nuovo algoritmo di elaborazione del colore e miglioramenti per abilitare una maggiore luminosità fornendo alle immagini colori più reali e vibranti.
- **Temp. colore:** Selezionare una temperatura colore tra Caldo, Standard, Bianco freddo e Freddo.
- **Corrispondenza Colore:** Selezione le seguenti opzioni:
 - **Colore:** Regola il livello di rosso, verde, nero, ciano, giallo, magenta e bianco dell'immagine.
 - **Tinta/R (rosso)*:** Regola il bilanciamento dei colori rosso e verde.
Nota: *Se **Colore** è impostato su **Bianco**, è possibile regolare l'impostazione del rosso.
 - **Saturazione/G (verde)*:** Regola un'immagine video da bianco e nero a colori completamente saturi.
Nota: *Se **Colore** è impostato su **Bianco**, è possibile regolare l'impostazione del verde.
 - **Guadagno/B (blu)*:** Regolare la luminosità dell'immagine.
Nota: *Se **Colore** è impostato su **Bianco**, è possibile regolare l'impostazione del blu.
 - **Reset:** Ripristinare le impostazioni predefinite per Corrispondenza Colore.
 - **Uscita:** Uscita dal menù "Corrispondenza Colore".

USO DEL PROIETTORE

- **Guadagno/bias RGB:** Questa impostazione consente di configurare la luminosità (guadagno) e il contrasto (bias) di un'immagine.
 - Reset: Ripristinare le impostazioni predefinite per Guadagno/bias RGB.
 - Uscita: Uscita dal menù "Guadagno/bias RGB".
- **Spazio Colore (solo ingresso non HDMI):** Selezione un tipo di matrice a colori adeguato tra le seguenti opzioni: Auto, RGB o YUV.
- **Spazio Colore (solo ingresso HDMI):** Selezione un tipo di matrice a colori adeguato tra le seguenti opzioni: Auto, RGB(0~255), RGB(16~235) e YUV.
- **Livello bianco:** Consente all'utente di regolare Livello bianco quando si immettono segnali Video.
Nota: *Il livello del bianco può essere regolato solo per sorgenti di ingresso Video/S-Video.*
- **Livello nero:** Consente all'utente di regolare Livello nero quando si immettono segnali Video.
Nota: *Il livello del nero può essere regolato solo per sorgenti di ingresso Video/S-Video.*
- **Saturazione:** Regola un'immagine video da bianco e nero a colori completamente saturi.
Nota: *La saturazione è supportata solo per sorgente VGA (480i/480p 576i/675p 720P 1080i/1080p).*
- **Tinta:** Regola il bilanciamento dei colori rosso e verde.
Nota: *La tinta è supportata solo per sorgente VGA (480i/480p 576i/675p 720P 1080i/1080p).*
- **IRE:** Consente all'utente di regolare il valore IRE quando si immettono segnali video.
Nota:
 - *IRE è disponibile solo con il formato video NTSC.*
 - *IRE può essere regolato solo per sorgenti di ingresso Video/S-Video.*

Segnale

Regolare le opzioni del segnale.

- **Automatic:** Configurare automaticamente il segnale (le voci Frequenza e Fase non sono disponibili). Se Automatico è disattivato, le voci Frequenza e Fase vengono visualizzate per consentire all'utente di eseguire la regolazione e salvare le impostazioni.
- **Frequenza:** Cambia la frequenza dei dati di visualizzazione per corrispondere a quella della scheda video del computer. Usare questa funzione solo se l'immagine presenta dei disturbi orizzontali.
- **Fase:** Sincronizza la temporizzazione del segnale dello schermo con quella della scheda video. Se l'immagine appare instabile o sfarfallante, usare questa funzione per correggerla.
- **Posizione O.:** Per regolare la posizione orizzontale dell'immagine.
- **Posizione V.:** Per regolare la posizione verticale dell'immagine.

Nota: *Questo menù è disponibile solo se la sorgente di ingresso è RGB/Componente.*

Modalità luminosa

Regolare le impostazioni della modalità luminosità.

- **DynamicBlack:** Utilizzare per regolare automaticamente la luminosità dell'immagine per fornire prestazioni di contrasto ottimali.
- **Potenza:** Selezionare la percentuale di potenza per la modalità di luminosità.

Reset

Ripristinare le impostazioni predefinite per Impostazioni colore.

USO DEL PROIETTORE

Menù Display | 3D

Nota:

- Questo proiettore è 3D Ready con soluzione 3D DLP-Link.
- Assicurarsi di utilizzare occhiali 3D per 3D DLP-Link prima di guardare il video.
- Questo proiettore supporta 3D Frame Sequential (girare pagina) tramite porte HDMI1/HDMI2/VGA.
- Per abilitare la modalità 3D, il frame rate di ingresso deve essere impostato solo su 60 Hz. Non è supportato un frame rate inferiore o superiore.
- Per ottenere prestazioni ottimali, si consiglia la risoluzione 1920x1080. La risoluzione 4K (3840x2160) non è supportata in modalità 3D.

Modalità 3D

Utilizzare questa opzione per disabilitare la funzione 3D o selezionare la corretta funzione 3D.

- **Off:** Selezione "Off" per disattivare la modalità 3D.
- **DLP Link:** Selezione per usare le impostazioni ottimizzate per gli occhiali 3D DLP.
- **IR:** Selezione "IR" per usare le impostazioni ottimizzate per gli occhiali IR 3D.

Nota: Se le sorgenti 2D e 3D accedono a PJ contemporaneamente, se l'immagine fantasma appare nella sorgente 2D, accertarsi di disattivare manualmente la funzione 3D.

3D ->2D

Utilizzare questa opzione per specificare la modalità di visualizzazione sullo schermo del contenuto 3D.

- **Tre dimensioni:** Visualizza il segnale 3D.
- **L (Sinistra):** Visualizza il fotogramma sinistro del contenuto 3D.
- **R (Destra):** Visualizza il fotogramma destro del contenuto 3D.

3D Formato

Utilizzare questa opzione per selezionare il contenuto adeguato del formato 3D.

- **Auto:** Quando si rileva un segnale di identificazione 3D, il formato 3D viene selezionato automaticamente.
- **SBS:** Visualizza il segnale 3D in formato "Side-by-Side".
- **Top and Bottom:** Visualizzare il segnale 3D in formato "Top and Bottom".
- **Frame Sequential:** Visualizzare il segnale 3D in formato "Frame Sequential".

Inv. sinc. 3D

Utilizzare questa opzione per abilitare/disabilitare la funzione Inv. sinc. 3D.

USO DEL PROIETTORE

Visualizzare il menù Proporzioni

Proporzioni

Selezionare le proporzioni dell'immagine visualizzate tra le seguenti opzioni:

- **4:3:** Questo formato è per sorgenti di ingresso 4:3.
- **16:9:** Questo formato è per sorgenti di ingresso 16:9, come HDTV e DVD che sono migliorate per TV widescreen.
- **16:10** (solo per modello WXGA): Questo formato è per sorgenti di ingresso 16:10 come i notebook widescreen.
- **LBX:** Questo formato è per sorgenti Letterbox non-16x9 e se si usano obiettivi esterni 16x9 per visualizzare proporzioni di 2,35:1 usando la risoluzione a schermo intero.
- **Nativo:** Questo formato visualizza l'immagine originale senza alcun proporzionamento.
- **Auto:** Selezione automatica del formato appropriato di visualizzazione.

Nota:

- *Informazioni dettagliate sulla modalità LBX:*
 - *Alcuni DVD in formato LBX non sono adatti per TV 16x9. In questo caso, l'immagine non appare corretta quando viene visualizzata in modalità 16:9. In tal caso, usare la modalità 4:3 per guardare il DVD. Se i contenuti stessi non sono 4:3, appariranno delle strisce nere attorno l'immagine di uno schermo 16:9. Per questo tipo di contenuto, si può utilizzare la modalità LBX per riempire l'immagine sullo schermo a 16:9.*
 - *Se si usa una lente esterna anamorfica, questa modalità LBX (Letterbox) consente anche di guardare contenuti 2,35:1 (incluso DVD anamorfici e film HDTV) che supportano la funzione widescreen anamorfica, e che sono migliorati per schermi 16x9 in un'immagine widescreen 2,35:1. In questo caso non ci sono strisce nere. La potenza della sorgente di luce e la risoluzione verticale sono utilizzate completamente.*
- *Per usare il formato Superwide, agire come segue:*
 - a) *Impostare le proporzioni dello schermo su 2,0:1.*
 - b) *Selezione il formato "Superwide".*
 - c) *Allineare l'immagine del proiettore correttamente a video.*

Tabella di proporzionamento 1080p:

Schermo 16:9	480i/p	576i/p	1080i/p	720p	PC
4x3	Proporzionamento su 1440x1080.				
16x9	Proporzionamento su 1920x1080.				
LBX	Proporzionare a 1920x1440, quindi visualizzare l'immagine 1920x1080 centrale.				
Nativo	- Mappatura 1:1 centro. - Nessun proporzionamento; l'immagine viene visualizzata con la risoluzione basata sulla sorgente di ingresso.				
Auto	- Se viene selezionato il formato automatico, il tipo di schermo diventerà automaticamente 16:9 (1920x1080). - Se la sorgente è 4:3, il tipo di schermo verrà ridimensionato su 1440x1080. - Se la sorgente è 16:9, il tipo di schermo verrà ridimensionato su 1920x1080. - Se la sorgente è 16:10, il tipo di schermo verrà ridimensionato su 1920x1200 e tagliata l'area 1920x1080 da visualizzare.				

USO DEL PROIETTORE

Regole di mappatura automatica 1080p:

Auto	Risoluzione di ingresso		Auto/Ridimensiona	
	Risoluzione O	Risoluzione V	1920	1080
4:3	640	480	1440	1080
	800	600	1440	1080
	1024	768	1440	1080
	1280	1024	1440	1080
	1400	1050	1440	1080
	1600	1200	1440	1080
Notebook widescreen	1280	720	1920	1080
	1280	768	1800	1080
	1280	800	1728	1080
SDTV	720	576	1350	1080
	720	480	1620	1080
HDTV	1280	720	1920	1080
	1920	1080	1920	1080

Tabella di proporzionamento WXGA (tipo di schermo 16x10):

Nota:

- Tipo di schermo supportato 16:9 (1280x720), 16:10 (1280x800).
- Quando il tipo di schermo è 16:9, il formato 16x10 non è disponibile.
- Quando il tipo di schermo è 16:10, il formato 16x9 non è disponibile.
- Se si seleziona l'opzione automatica, viene automaticamente modificata anche la modalità di visualizzazione.

Schermo 16:10	480i/p	576i/p	1080i/p	720p	PC
4x3	Proporzionare a 1066x800.				
16x10	Proporzionare a 1280x800.				
LBX	Proporzionare a 1280x960, quindi visualizzare l'immagine 1280x800 centrale.				
Modalità Nativo	Mappatura 1:1 centro.		Mappatura 1:1 1280x800.	1280x720 centro.	Mappatura 1:1 centro.
Auto	<ul style="list-style-type: none"> - La sorgente di ingresso si adatta all'area di visualizzazione 1280x800 e vengono mantenute le proporzioni originali. - Se la sorgente è 4:3, il tipo di schermo verrà ridimensionato su 1066x800. - Se la sorgente è 16:9, il tipo di schermo verrà ridimensionato su 1280x720. - Se la sorgente è 15:9, il tipo di schermo verrà ridimensionato su 1280x768. - Se la sorgente è 16:10, il tipo di schermo verrà ridimensionato su 1280x800. 				

USO DEL PROIETTORE

Regola mapping automatico WXGA (tipo di schermo 16x10):

Auto	Risoluzione di ingresso		Auto/Ridimensiona	
	Risoluzione O	Risoluzione V	1280	800
4:3	640	480	1066	800
	800	600	1066	800
	1024	768	1066	800
	1280	1024	1066	800
	1400	1050	1066	800
	1600	1200	1066	800
Notebook widescreen	1280	720	1280	720
	1280	768	1280	768
	1280	800	1280	800
SDTV	720	576	1280	720
	720	480	1280	720
HDTV	1280	720	1280	720
	1920	1080	1280	720

Tabella di proporzionamento WXGA (tipo di schermo 16x9):

Schermo 16:9	480i/p	576i/p	1080i/p	720p	PC
4x3	Proporzionare a 960x720.				
16x9	Proporzionare a 1280x720.				
LBX	Proporzionare a 1280x960, quindi visualizzare l'immagine 1280x720 centrale.				
Modalità Nativo	Mappatura 1:1 centro.		Mappatura 1:1 1280x720.	1280x720 centro.	Mappatura 1:1 centro.
Auto	<ul style="list-style-type: none"> - Se viene selezionato questo formato, il tipo di schermo diventerà automaticamente 16:9 (1280x720). - Se la sorgente è 4:3, il tipo di schermo verrà ridimensionato su 960x720. - Se la sorgente è 16:9, il tipo di schermo verrà ridimensionato su 1280x720. - Se la sorgente è 15:9, il tipo di schermo verrà ridimensionato su 1200x720. - Se la sorgente è 16:10, il tipo di schermo verrà ridimensionato su 1152x720. 				

USO DEL PROIETTORE

Regola mapping automatico WXGA (tipo di schermo 16x9):

Auto	Risoluzione di ingresso		Auto/Ridimensiona	
	Risoluzione O	Risoluzione V	1280	720
4:3	640	480	960	720
	800	600	960	720
	1024	768	960	720
	1280	1024	960	720
	1400	1050	960	720
	1600	1200	960	720
Notebook widescreen	1280	720	1280	720
	1280	768	1200	720
	1280	800	1152	720
SDTV	720	576	1280	720
	720	480	1280	720
HDTV	1280	720	1280	720
	1920	1080	1280	720

Tavola di ridimensionamento WUXGA per DMD 1920x1200 (tipo di schermo 16:10):

Nota:

- *Tipi di schermo supportati: 16:10 (1920x1200), 16:9 (1920x1080).*
- *Quando il tipo di schermo è 16:9, il formato 16x10 non è disponibile.*
- *Quando il tipo di schermo è 16:10, il formato 16x9 non è disponibile.*
- *Se si seleziona l'opzione automatica, viene automaticamente modificata anche la modalità di visualizzazione.*

Schermo 16:10	480i/p	576i/p	1080i/p	720p	PC
4x3	Proporzionamento su 1600x1200.				
16x9	Proporzionamento su 1920x1080.				
16x10	Proporzionamento su 1920x1200.				
LBX	Ridimensionamento su 1920x1440, poi è visualizzata l'immagine 1920x1200 centrale.				
Nativo	<ul style="list-style-type: none"> - Mappatura 1:1 centro. - Nessun proporzionamento; l'immagine viene visualizzata con la risoluzione basata sulla sorgente di ingresso. 				
Auto	<ul style="list-style-type: none"> - Se è selezionato questo formato, il tipo di schermo diventa automaticamente 16:10 (1920x1200). - Se la sorgente è 4:3, il tipo di schermo verrà ridimensionato su 1600x1200. - Se la sorgente è 16:9, il tipo di schermo verrà ridimensionato su 1920x1080. - Se la sorgente è 16:10, il tipo di schermo verrà ridimensionato su 1920x1200. 				

USO DEL PROIETTORE

Regola mapping automatico WUXGA (tipo di schermo 16:10):

Auto	Risoluzione di ingresso		Auto/Ridimensiona	
	Risoluzione O	Risoluzione V	1920	1200
4:3	640	480	1600	1200
	800	600	1600	1200
	1024	768	1600	1200
	1280	1024	1600	1200
	1400	1050	1600	1200
	1600	1200	1600	1200
Notebook widescreen	1280	720	1920	1080
	1280	768	1920	1152
	1280	800	1920	1200
SDTV	720	576	1350	1080
	720	480	1620	1080
HDTV	1280	720	1920	1080
	1920	1080	1920	1080

Tabella di proporzionamento WUXGA (tipo di schermo 16:9):

Schermo 16:9	480i/p	576i/p	1080i/p	720p	PC
4x3	Proporzionamento su 1440x1080.				
16x9	Proporzionamento su 1920x1080.				
LBX	Proporzionare a 1920x1440, quindi visualizzare l'immagine 1920x1080 centrale.				
Nativo	<ul style="list-style-type: none"> - Mappatura 1:1 centro. - Nessun proporzionamento; l'immagine viene visualizzata con la risoluzione basata sulla sorgente di ingresso. 				
Auto	<ul style="list-style-type: none"> - Se viene selezionato questo formato, il tipo di schermo diventerà automaticamente 16:9 (1920x1080). - Se la sorgente è 4:3, il tipo di schermo verrà ridimensionato su 1440x1080. - Se la sorgente è 16:9, il tipo di schermo verrà ridimensionato su 1920x1080. - Se la sorgente è 16:10, il tipo di schermo verrà ridimensionato su 1920x1200 e tagliata l'area 1920x1080 da visualizzare. 				

USO DEL PROIETTORE

Regola mapping automatico WUXGA (tipo di schermo 16:9):

Auto	Risoluzione di ingresso		Auto/Ridimensiona	
	Risoluzione O	Risoluzione V	1920	1080
4:3	640	480	1440	1080
	800	600	1440	1080
	1024	768	1440	1080
	1280	1024	1440	1080
	1400	1050	1440	1080
	1600	1200	1440	1080
Notebook widescreen	1280	720	1920	1080
	1280	768	1800	1080
	1280	800	1728	1080
SDTV	720	576	1350	1080
	720	480	1620	1080
HDTV	1280	720	1920	1080
	1920	1080	1920	1080

Menù Visualizza: Maschera bordi

Maschera bordi

Utilizzare questa funzione per rimuovere i disturbi di codifica sui bordi dell'immagine dell'origine video.

Menù Visualizza: Zoom

Zoom

Utilizzare per ridurre o ingrandire le dimensioni dell'immagine su schermo.

Menù Visualizza: Sposta Immagine

Sposta Immagine

Regolare la posizione dell'immagine proiettata orizzontalmente (H) o verticalmente (V).

Menù di correzione geometrica del display

Cuatro esquinas

Permette di comprimere l'immagine per adattarla in un'area definita spostando ciascuno dei quattro angoli della posizione x e y.

Trapezio H

Regolare la distorsione orizzontale e rendere l'immagine più squadrata. La correzione distorsione orizzontale è usata per correggere immagini di forma trapezoidale i cui i bordi sinistro e destro sono disuguali in lunghezza. Questa funzione è intesa per l'uso con applicazioni su asse orizzontale.

Correzione V.

Regolare la distorsione verticale e rendere l'immagine più squadrata. La correzione distorsione verticale è usata per correggere immagini di forma trapezoidale le cui parti superiore ed inferiore sono inclinate verso uno dei due lati. Questa funzione è intesa per l'uso con applicazioni su asse verticale.

USO DEL PROIETTORE

Correzione auto

Correggere la distorsione in modo digitale per adattarsi all'immagine proiettata nell'area di proiezione.

Nota:

- *La dimensione dell'immagine si riduce leggermente quando si regola la distorsione trapezoidale orizzontale e verticale.*
- *Quando si usa Correzione auto, la funzione Regolazione quattro angoli viene disabilitata.*

Reset

Ripristinare le impostazioni predefinite per le impostazioni della Correzione geometrica.

Menù Audio

Menù Audio: Esclusione

Esclusione

Utilizzare questa opzione per disattivare temporaneamente il sonoro.

- **On:** Scegliere "On" per attivare la funzione Silenzio.
- **Off:** Scegliere "Off" per disattivare la funzione Silenzio.

Nota: *La funzione "Esclusione" influisce sul volume della cassa interna ed esterna.*

Menù Audio: Volume

Volume

Regolare il livello di volume.

Menù Ingresso audio

Ingresso audio

Selezionare la porta di ingresso audio per le sorgenti video, come segue:

- **HDMI1/MHL:** Audio 1, Audio 2 o Imp. predefinite.
- **HDMI2:** Audio 1, Audio 2 o Imp. predefinite.
- **HDBaseT:** Audio 1, Audio 2, o Imp. predefinite.
- **VGA:** Audio 1 e Audio 2.
- **VGA 1:** Audio 1 e Audio 2.
- **VGA 2:** Audio 1 e Audio 2.
- **S-Video:** Audio 1 e Audio 2.
- **Video:** Audio 1 e Audio 2.

Nota:

- *Le opzioni HDBaseT, VGA 1, VGA 2 e S-Video sono applicabili solo per i modelli HDBaseT.*
- *L'opzione VGA è applicabile solo per il modello non-HDBaseT.*

Menù funzione Audio Ingresso audio / Microfono

Funzione Ingresso audio / Microfono

Configurazione dell'impostazione origine ingresso audio.

USO DEL PROIETTORE

Menù Imposta

Menù IMPOSTA: Proiezione

Proiezione

Selezionare la proiezione preferita tra Frontale, Posteriore, Soffitto-In alto e Posteriore-In alto.

Menù IMPOSTA: Tipo di schermo

Tipo di schermo (solo per modello WXGA o WUXGA)

Selezionare il tipo di schermo tra 16:9 o 16:10.

Menù IMPOSTA: Imposta Potenza

Accensione diretta

Scegliere "On" per attivare la modalità Accensione diretta. Il proiettore si accenderà automaticamente quando viene fornita l'alimentazione CA, senza premere il tasto "di alimentazione" della tastiera del proiettore o del telecomando.

Attivazione segnale

Selezionare "On" per attivare la modalità Attivazione segnale. Il proiettore si accenderà automaticamente quando viene rilevato un segnale, senza premere il tasto "di alimentazione" della tastiera del proiettore o del telecomando.

Nota: Se l'opzione "Attivazione segnale" viene portata su "On", il consumo energetico del proiettore in modalità standby sarà superiore a 3 W.

Spegnimento autom. (min)

Imposta l'intervallo del timer del conto alla rovescia. Il timer del conto alla rovescia inizierà il conteggio quando al proiettore non è inviato alcun segnale. Il proiettore si spegnerà automaticamente al termine del conto alla rovescia (in minuti).

Timer sospensione (min)

Configurare il timer sospensione.

- **Timer sospensione (min):** Imposta l'intervallo del timer del conto alla rovescia. Il timer del conto alla rovescia inizierà il conteggio con o senza segnale inviato al proiettore. Il proiettore si spegnerà automaticamente al termine del conto alla rovescia (in minuti).
Nota: Timer sospensione viene ripristinato ogni volta che si spegne il proiettore.
- **Sempre encendido:** Controllare che Timer sospensione sia sempre encendido.

Mod. energia(Standby)

Impostare Mod. energia.

- **Attiva:** Scegliere "Attiva" per tornare allo standby normale.
- **Eco.:** Scegliere "Eco." per risparmiare ulteriore energia < 0,5 W.

Alimentazione USB (standby)

Abilitare o disabilitare la funzione di alimentazione USB quando il proiettore è in modalità standby.

Nota: USB non è in grado di fornire alimentazione elettrica alle sorgenti S-Video o MHL.

USO DEL PROIETTORE

Impostare la Sicurezza menù

Sicurezza

Abilitare questa funzione per richiedere una password prima di utilizzare il proiettore.

- **On:** Scegliere “On” per usare la password di verifica quando si accende il proiettore.
- **Off:** Scegliere “Off” per poter accendere il proiettore senza inserire la password di verifica.

Timer di sicurezza

Permette di selezionare la funzione oraria (Mese/Giorno/Ora) per impostare il numero di ore consentite per l'uso del proiettore. Allo scadere dell'intervallo impostato, sarà richiesto di inserire di nuovo la password.

Modifica Password

Utilizzare per impostare o modificare la password richiesta all'accensione del proiettore.

Impostare la HDMI Link menù

Nota:

- *Quando si collegano al proiettore dispositivi compatibili HDMI CEC con cavi HDMI, è possibile controllare lo stesso stato di accensione o spegnimento utilizzando la funzione di controllo HDMI Link dell'OSD del proiettore. Ciò consente ad uno o più dispositivi di un gruppo di accendersi o spegnersi tramite la funzione HDMI Link. In una configurazione tipica, il lettore DVD potrebbe essere collegato al proiettore tramite un amplificatore o un sistema Home Theater.*

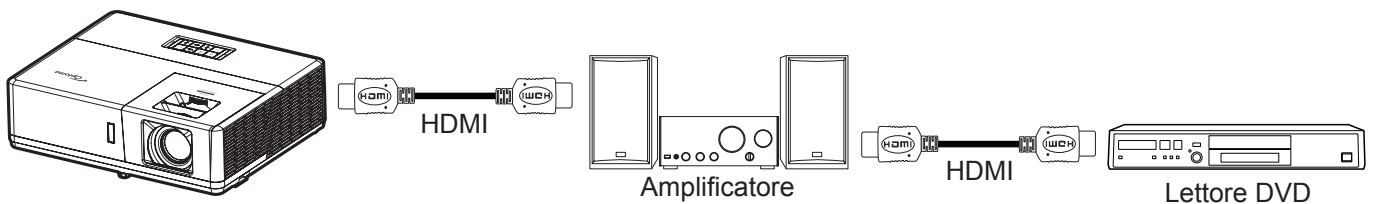

HDMI Link

Abilita/disabilita la funzione HDMI Link. Le opzioni di Includi TV, Power on Link e Power off Link saranno disponibili solo se si impostano su “On”.

Includi TV

Impostare su “Sì”, se si preferisce che il televisore e il proiettore si spengano automaticamente allo stesso tempo. Per evitare che i dispositivi si spengano contemporaneamente, impostare su “No”.

Power On Link

Accensione CEC a comando.

- **Reciproco:** Il proiettore e il dispositivo CEC si accendono contemporaneamente.
- **PJ→Dispositivo:** Il dispositivo CEC si accende solo dopo aver acceso il proiettore.
- **Dispositivo→PJ:** Il proiettore si accende solo dopo aver acceso il dispositivo CEC.

Power Off Link

Abilitare questa funzione per consentire a HDMI Link e al proiettore di spegnersi automaticamente allo stesso tempo.

USO DEL PROIETTORE

Impostare il menù Pattern di prova

Pattern di prova

Selezionare Pattern di prova tra le opzioni Griglia verde, Griglia Magenta, Griglia Bianco, Biancoo disabilitare questa funzione (Off).

Menù Impostazioni: Impostazioni Remote

Funzione IR

Impostare la funzione IR.

- **On:** Selezionando “On”, il proiettore può essere azionato dal telecomando dai ricevitori IR anteriori o superiori.
- **Off:** scegliendo “Off”, il proiettore può essere azionato dal telecomando. Selezionando “Off” si possono utilizzare i tasti della tastiera.

Codice Remoto

Impostare il codice personalizzato remoto premendo il tasto ID del telecomando per 3 secondi e si noterà che l'indicatore del telecomando (sopra il tasto Off) inizia a lampeggiare. Quindi, immettere un numero tra 00 e 99 utilizzando i tasti numerici della tastiera. Dopo aver inserito il numero, l'indicatore del telecomando lampeggia due volte rapidamente per indicare che il codice del telecomando è cambiato.

F1/F2/F3

Assegnare la funzione predefinita a F1, F2 o F3 tra Pattern di prova, Luminosità, Contrasto, Timer sospensione, Corrispondenza Colore, Temp. colore, Gamma, Proiezione o MHL.

Menù IMPOSTA: ID Proiettore

ID Proiettore

La definizione degli ID può essere configurata con il menù (usando valori da 0 a 99), e consente il controllo di un singolo proiettore usando il comando RS232.

Impostare la Interruttore 12 V menù

Interruttore 12 V

Utilizzare questa funzione per abilitare o disabilitare l'interruttore.

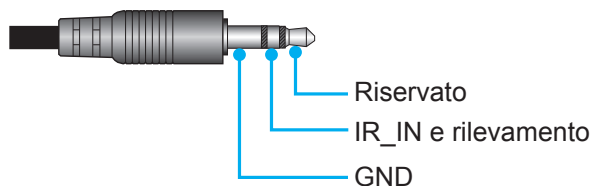

- **Off:** Selezionare “Off” per disabilitare l'interruttore.
- **On:** Selezionare “On” per abilitare l'interruttore.

Impostare la Opzioni menù

Lingua

Selezione il menù OSD multilingue tra inglese, tedesco, francese, italiano, spagnolo, portoghese, polacco, olandese, svedese, norvegese/danese, finlandese, greco, cinese tradizionale, cinese semplificato, giapponese, coreano, russo, ungherese, cecoslovacco, arabo, thailandese, turco, persiano, vietnamita, indonesiano, rumeno e slovacco.

Sottotitoli

Sottotitoli è una versione di testo dell'audio del programma o altre informazioni visualizzate sullo schermo. Se il segnale di ingresso contiene sottotitoli, è possibile attivare la funzione e guardare i canali. Le opzioni disponibili includono “Off”, “CC1” e “CC2”.

USO DEL PROIETTORE

Impostazioni Menù

Impostare la posizione del menù sullo schermo e configurare le impostazioni del timer del menù.

- **Posizione menu:** Selezione la posizione menù sullo schermo.
- **Menu Timer:** Impostare la durata della visibilità del menù OSD sullo schermo.

Sorgente auto

Selezionare questa opzione per consentire al proiettore di trovare automaticamente una sorgente di ingresso disponibile.

Origine input

Selezionare la sorgente di ingresso tra HDMI1/MHL, HDMI2, VGA e Video.

Nome Ingresso

Utilizzare per assegnare un nuovo nome alla funzione di ingresso per una più semplice identificazione. Le opzioni disponibili includono HDMI1/MHL, HDMI2, HDBaseT, VGA, VGA 1, VGA 2, S-Video e Video.

Nota:

- *Le opzioni HDBaseT, VGA 1, VGA 2 e S-Video sono applicabili solo per i modelli HDBaseT.*
- *L'opzione VGA è applicabile solo per il modello non-HDBaseT.*

Altitudine elevata

Quando viene selezionato "On", le ventole inizieranno a girare più velocemente. Questa funzione è utile quando ci si trova ad altitudini elevate, dove l'aria è più rarefatta.

Blocca Modalità Display

Selezionare "On" o "Off" per bloccare o sbloccare le impostazioni della modalità di visualizzazione.

Blocco tastiera

Quando la funzione Blocco tastiera è su "On", la tastiera sarà bloccata. Tuttavia, il proiettore può essere azionato dal telecomando. Selezionando "Off" si può riutilizzare la tastiera.

Nascondi informazioni

Abilitare questa funzione per nascondere il messaggio informativo.

- **Off:** Scegliere "Off" per mostrare il messaggio "Ricerca".
- **On:** Selezione "On" per nascondere il messaggio informativo.

Logo

Usare questa funzione per impostare la schermata di avvio desiderata. Se vengono effettuate modifiche, esse saranno attive dalla volta successiva in cui il proiettore viene avviato.

- **Imp. predefinite:** Schermata di avvio predefinita.
- **Neutro:** Il logo non viene visualizzato nella schermata di avvio.
- **Utente:** Utilizzare l'immagini archiviata come schermata di avvio.

Colore di sfondo

Usare questa funzione per visualizzare una schermata di colore Blu, Rosso, Verde, Grigio o Nessuno o la schermata del logo quando non vi sono segnali disponibili.

Nota: *Se il colore dello sfondo è impostato su "Nessuno", il colore dello sfondo è nero.*

Impostare la Reset OSD menù

Reset OSD

Ripristinare le impostazioni predefinite per le impostazioni del menù OSD.

Ripristina a valori di fabbrica

Ripristinare le impostazioni predefinite per tutte le impostazioni.

USO DEL PROIETTORE

Menù Rete

Menù Rete LAN

Stato rete

Visualizza lo stato attuale della rete (solo lettura).

Indirizzo MAC

Visualizza l'indirizzo MAC (solo lettura).

DHCP

Utilizzare questa opzione per abilitare o disabilitare la funzione DHCP.

- **Off:** Per assegnare manualmente IP, Subnet Mask, Gateway e configurazione DNS.
- **On:** Il proiettore ottiene automaticamente l'indirizzo IP dalla rete.

Nota: *Quando si esce dall'OSD si applicano automaticamente i valori immessi.*

Indirizzo IP

Visualizza l'indirizzo IP.

Subnet mask

Visualizza il numero di subnet mask.

Gateway

Visualizza il gateway predefinito di rete connesso al proiettore.

DNS

Visualizza il numero DNS.

Come usare il browser per controllare il proiettore

1. Attivare l'opzione DHCP "On" sul proiettore per consentire ad un server DHCP di assegnare automaticamente un indirizzo IP.
2. Sul PC Aprire il browser web ed inserire l'indirizzo IP del proiettore ("Rete > LAN > Indirizzo IP").
3. Inserire il nome utente e la password, quindi fare clic su "Accesso".
Si apre l'interfaccia web di configurazione del proiettore.

Nota:

- *Il nome utente e la password predefinita sono "admin".*
- *La procedura descritta in questa sezione si basa sul sistema operativo Windows 7.*

USO DEL PROIETTORE

Quando si effettua una connessione diretta dal computer al proiettore*

1. Sul proiettore, impostare l'opzione DHCP su "Off".
2. Sul proiettore, configurare Indirizzo IP, Subnet Mask, Gateway, e DNS ("Rete > LAN").
3. Su PC, aprire la pagina **Centro connessioni di rete e condivisione** ed assegnare al PC gli stessi identici parametri di rete impostati sul proiettore. Fare clic su "OK" per salvare i parametri.

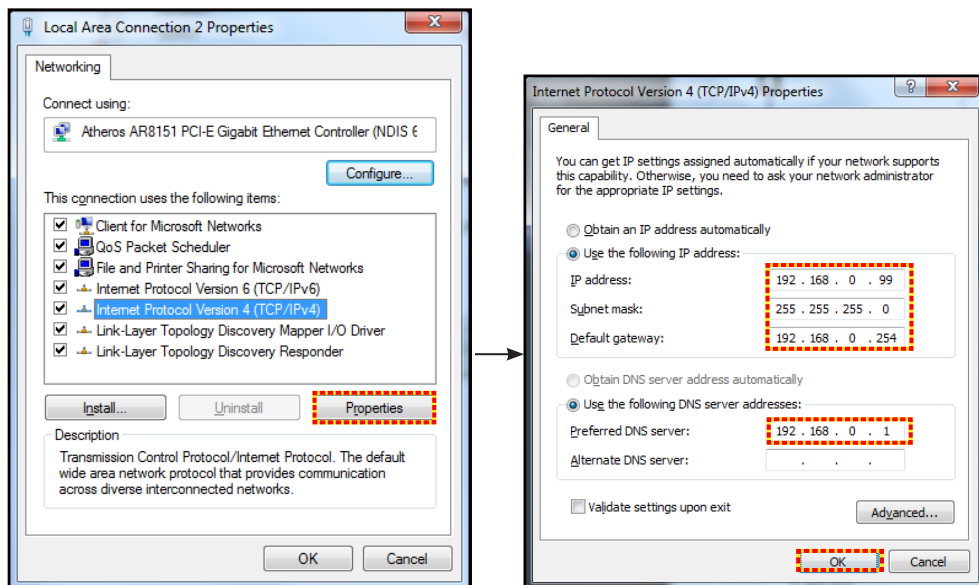

4. Aprire il browser web del PC e immettere l'indirizzo IP assegnato nella fase 3 nel campo URL. Quindi premere il tasto "Enter".

Reset

Ripristina tutti i valori per i parametri LAN.

Menù Controllo di rete

Crestron

Utilizzare questa funzione per selezionare la funzione di rete (porta: 41794).

Per altre informazioni, visitare il sito <http://www.crestron.com> e www.crestron.com/getroomview.

Extron

Utilizzare questa funzione per selezionare la funzione di rete (porta: 2023).

PJ Link

Utilizzare questa funzione per selezionare la funzione di rete (porta: 4352).

AMX Device Discovery

Utilizzare questa funzione per selezionare la funzione di rete (porta: 9131).

Telnet

Utilizzare questa funzione per selezionare la funzione di rete (porta: 23).

HTTP

Utilizzare questa funzione per selezionare la funzione di rete (porta: 80).

USO DEL PROIETTORE

Menù Imposta Rete Gestione Impostazioni

Funzione LAN_RJ45

Per semplicità e facilità d'uso, il proiettore è dotato di diverse funzioni di rete e di gestione remota. La funzione LAN / RJ45 consente la gestione del proiettore attraverso una rete, ad esempio quella remota: Accensione/ spegnimento, regolazione delle impostazioni Luminosità e Contrasto. Inoltre, è possibile visualizzare le informazioni di stato del proiettore, come: Sorgente video, eliminazione audio, ecc.

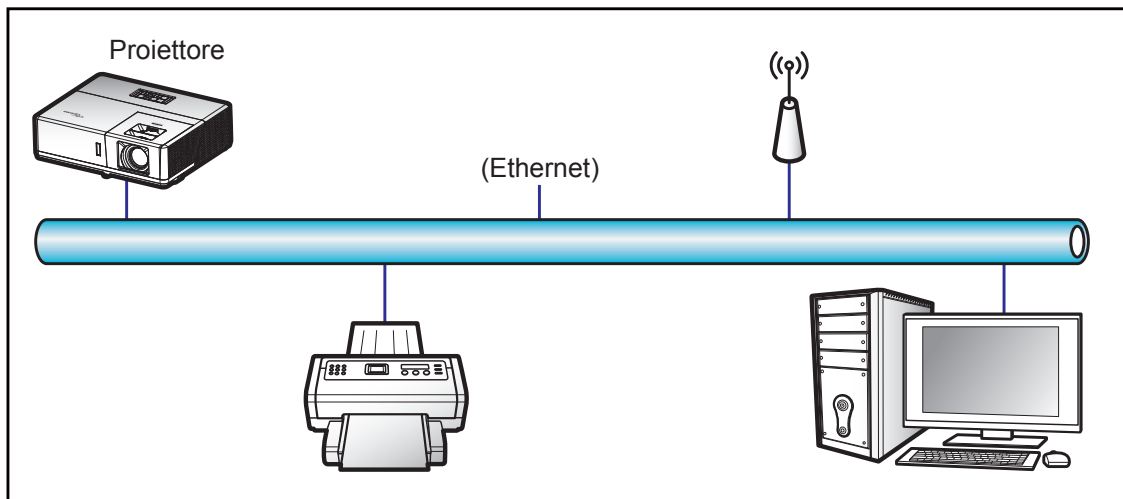

Funzionalità terminale LAN cablato

Il presente proiettore può essere controllato mediante un PC (notebook) o altro dispositivo esterno tramite porta LAN/RJ45 e compatibile con Crestron / Extron / AMX (Device -Discovery) / PJLink.

- Crestron è un marchio registrato di Crestron Electronics, Inc. negli Stati Uniti.
- Extron è un marchio registrato di Extron Electronics, Inc. negli Stati Uniti.
- AMX è un marchio registrato di AMX LLC negli Stati Uniti.
- PJLink applicato per la registrazione del marchio e del logo in Giappone, negli Stati Uniti e in altri Paesi da JBMIA.

Il proiettore è supportato tramite comandi specifici della centralina della Crestron Electronics ed il software correlato, ad esempio RoomView®.

<http://www.crestron.com/>

Questo proiettore è conforme per il supporto di dispositivi Extron per riferimento.

<http://www.extron.com/>

Questo proiettore è supportato da AMX (Device Discovery).

<http://www.amx.com/>

Questo proiettore supporta tutti i comandi di PJLink Class1 (Versione 1.00).

<http://pjlink.jbmia.or.jp/english/>

Per informazioni più dettagliate sui vari tipi di dispositivi esterni che possono essere collegati alla porta LAN / RJ45 e sul controllo a distanza del proiettore, nonché i comandi supportati per questi dispositivi esterni, contattare direttamente l'Assistenza.

USO DEL PROIETTORE

LAN RJ45

1. Collegare un cavo RJ45 alle porte RJ45 del proiettore e del PC (notebook).

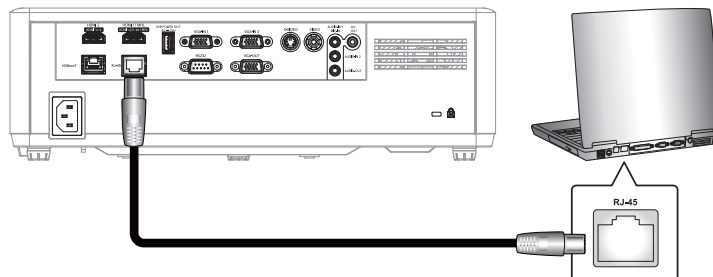

2. Sul PC (portatile) selezionare **Start > Pannello di Controllo > Connessioni di rete**.

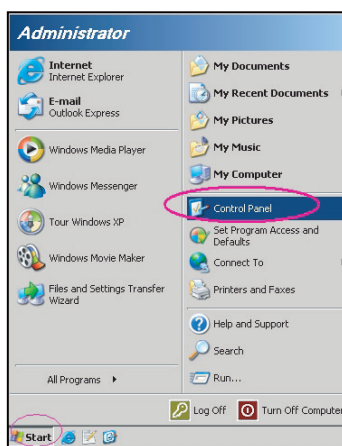

3. Fare clic con il tasto destro su **Collegamento area locale** e selezionare **Proprietà**.

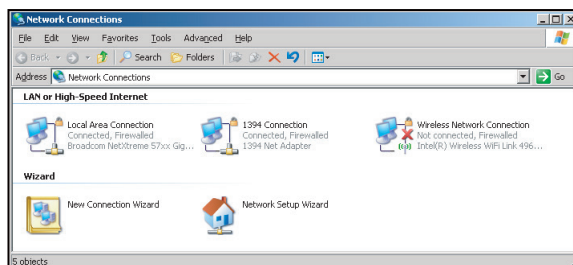

4. Nella finestra **Proprietà** selezionare la scheda **Generale**, quindi selezionare **Protocollo Internet (TCP/IP)**.

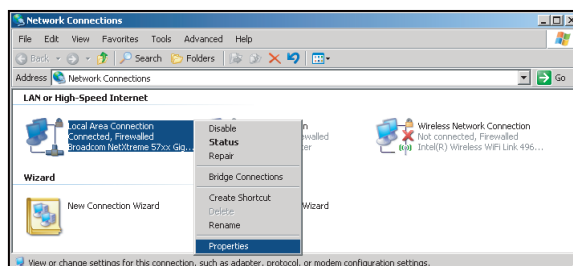

USO DEL PROIETTORE

5. Fare clic su “Proprietà”.

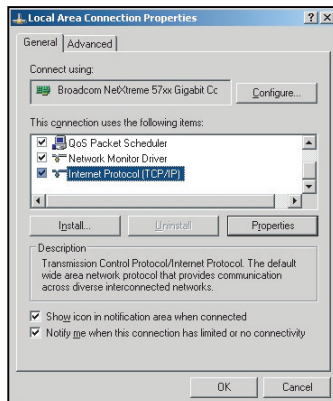

6. Inserire l'indirizzo IP e la Subnet Mask, quindi premere “OK”.

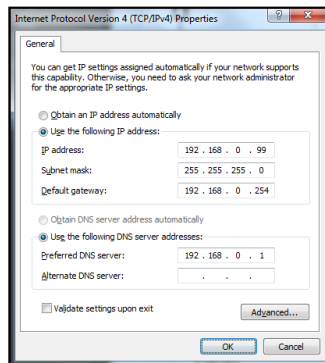

7. Premere il tasto “Menù” sul proiettore.
8. Sul proiettore aprire **Rete > LAN**.
9. Inserire i seguenti parametri di connessione:
 - DHCP: Off
 - Indirizzo IP: 192.168.0.100
 - Subnet mask: 255.255.255.0
 - Gateway: 192.168.0.254
 - DNS: 192.168.0.51
10. Premere “Enter” per confermare le impostazioni.
11. Aprire un browser web, Microsoft Internet Explorer con Adobe Flash Player 9.0 o versione più recente, ad esempio.
12. Nella barra degli indirizzi inserire l'indirizzo IP del proiettore: 192.168.0.100.



13. Premere “Enter”.
Il proiettore è configurato per la gestione da remoto. La funzione LAN / RJ45 viene visualizzata come segue:

USO DEL PROIETTORE

Pagina Informazioni

Pagina principale

Pagina Strumenti

Contatta assistenza IT

USO DEL PROIETTORE

RS232 da Telnet Function

Per l'interfaccia / RJ45 LAN il proiettore è dotato del metodo alternativo di controllo RS232, chiamato "RS232 by TELNET".

Guida rapida per "RS232-by-TELNET"

- Controllare e ottenere l'indirizzo IP su OSD del proiettore.
- Accertarsi che il PC / notebook possa accedere alla pagina web del proiettore.
- Assicurarsi che l'impostazione "Windows Firewall" sia disabilitata se la funzione vELNETvè filtrata dal PC / notebook.

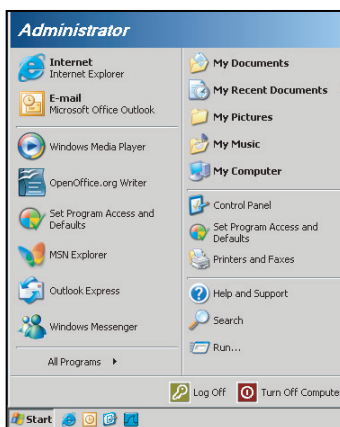

1. Selezionare **Start > Tutti i programmi > Accessori > Prompt dei comandi.**

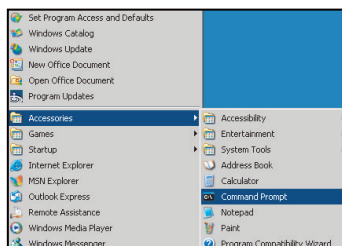

2. Immettere il formato del comando come segue:
 - telnet ttt.xxx.yyy.zzz 23 (premere il tasto "Enter")
 - (ttt.xxx.yyy.zzz: Indirizzo IP del proiettore)
3. Se la connessione Telnet è pronta, l'utente può inserire comandi RS232 ed è stato premuto il tasto "Enter", il comando RS232 sarà eseguibile.

Specifiche per "RS232 by TELNET":

1. Telnet: TCP.
2. Porta Telnet: 23 (per altri dettagli, contattare l'operatore o il team di assistenza).
3. Utilità Telnet: Windows "TELNET.exe" (modalità console).
4. Normale disconnessione per il controllo RS232-by-Telnet: Chiudere
5. L'utilità Windows Telnet direttamente dopo che la connessione TELNET è pronta.
 - Limitazione 1 per Telnet-Control: Sono disponibili meno di 50 byte per il successivo payload di rete per l'applicazione Telnet-Control.
 - Limitazione 2 per Telnet-Control: Sono disponibili meno di 26 byte per un comando completo RS232 per Telnet-Control.
 - Limitazione 3 per Telnet-Control: Il ritardo minimo per il successivo comando RS232 deve essere superiore a 200 (ms).

USO DEL PROIETTORE

Menù Info

Menù Info

Visualizzare le informazioni del proiettore elencate di seguito:

- Numero di Registrazione
- Numero di Serie
- Sorgente
- Risoluzione
- Frequenza di aggiornamento
- Modalità display
- Mod. energia(Standby)
- Ore lampada
- Codice Remoto
- Codice Telecomando (Attiva)
- Stato rete
- Indirizzo IP
- ID Proiettore
- Modalità luminosa
- FW version

MANUTENZIONE

Installazione e pulizia del filtro antipolvere

Installazione del filtro antipolvere

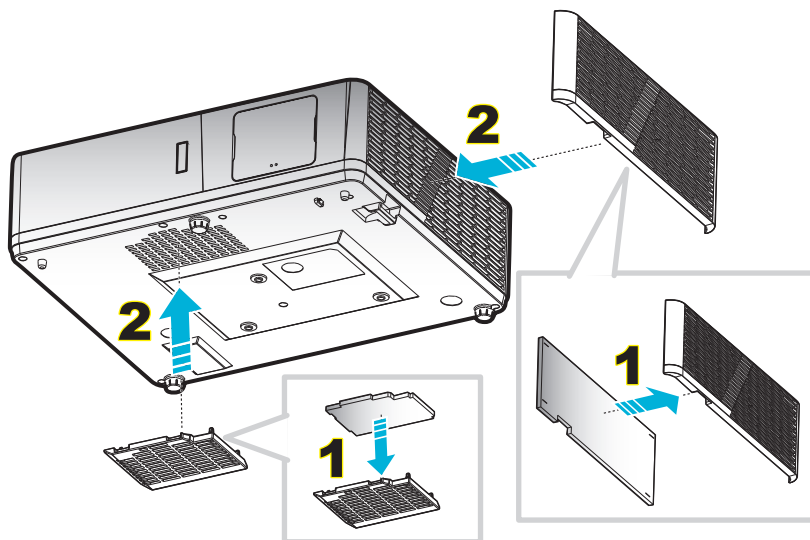

Nota: I filtri antipolvere sono richiesti/forniti solo nelle regioni selezionate con eccessiva polvere.

Pulizia del filtro antipolvere

Si consiglia di pulire i filtri antipolvere ogni tre mesi. Pulirli con maggiore frequenza se il proiettore viene utilizzato in ambienti polverosi.

Procedura:

1. Spegner il proiettore premendo il tasto “**⏻**” del tastierino del proiettore o il tasto “**ⓘ**” del telecomando.
2. Scollegare il cavo di alimentazione.
3. Tirare il l'alloggiamento del filtro antipolvere verso il basso per estrarlo dalla parte inferiore del proiettore. **1**
4. Rimuovere il filtro con attenzione. Pulire o sostituire il filtro antipolvere. **2**
5. Per installare il filtro antipolvere, invertire le fasi di cui sopra.

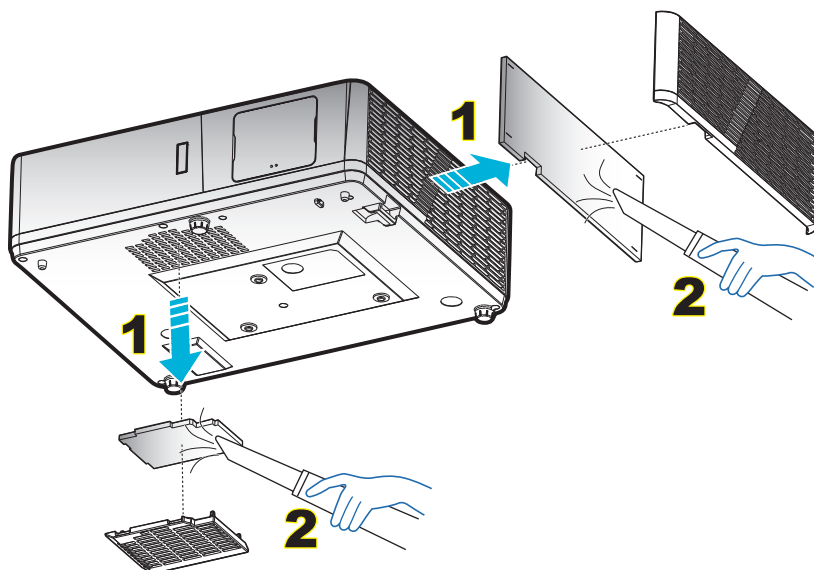

ULTERIORI INFORMAZIONI

Risoluzioni compatibili

Digitale (HDMI 1.4)

Risoluzione nativa: 1920 x 1080 a 60Hz (ZH506); 1920 x 1200 a 60Hz (WU506)

Temporizzazione definita	Temporizzazione standard	DTD -B0 (Detailed Timing Descriptor)	Modalità video supportata	DTD -B1 (Detailed Timing Descriptor)
720 x 400 a 70Hz	1280 x 720 a 60Hz	1920 x 1080 a 60Hz (ZH506)	720 x 480i a 60Hz 16:9	1920 x 1080p a 60Hz
640 x 480 a 60Hz	1280 x 800 a 60Hz	1920 x 1200 a 600Hz-RB (ZU506)	720 x 480p a 60Hz 4:3	1366 x 768 a 60Hz
640 x 480 a 67Hz	1280 x 1024 a 60Hz		720 x 480p a 60Hz 16:9	1920 x 1080 a 120Hz
640 x 480 a 72Hz	1920 x 1200 a 60Hz (ridotta)		720 x 576i a 50Hz 16:9	
640 x 480 a 75Hz	640 x 480 a 120Hz		720 x 576p a 50Hz 4:3	
800 x 600 a 56Hz	800 x 600 a 120Hz		720 x 576p a 50Hz 16:9	
800 x 600 a 60Hz	1024 x 768 a 120Hz		1280 x 720p a 60Hz 16:9	
800 x 600 a 72Hz	1280 x 800 a 120Hz		1280 x 720p a 50Hz 16:9	
800 x 600 a 75Hz			1920 x 1080i a 60Hz 16:9	
832 x 624 a 75Hz			1920 x 1080i a 50Hz 16:9	
1024 x 768 a 60Hz			1920 x 1080p a 60Hz 16:9	
1024 x 768 a 70Hz			1920 x 1080p a 50Hz 16:9	
1024 x 768 a 75Hz			1920 x 1080p a 24Hz 16:9	
1280 x 1024 a 75Hz			3840 x 2160 a 24Hz	
			3840 x 2160 a 25Hz	
Temporizzazioni del produttore:			3840 x 2160 a 30Hz	
1152 x 870 a 75Hz			4096 x 2160 a 24Hz	

Digitale (HDMI 2.0)

Risoluzione nativa: 1920 x 1080 a 60Hz (ZH506); 1920 x 1200 a 60Hz (WU506)

Temporizzazione definita	Temporizzazione standard	DTD -B0 (Detailed Timing Descriptor)	Modalità video supportata	DTD -B1 (Detailed Timing Descriptor)
720 x 400 a 70Hz	1280 x 720 a 60Hz	1920 x 1080 a 60Hz (ZH506)	720 x 480i a 60Hz 16:9	1920 x 1080p a 120Hz
640 x 480 a 60Hz	1280 x 800 a 60Hz	1920 x 1200 a 600Hz-RB (ZU506)	720 x 480p a 60Hz 4:3	1366 x 768 a 60Hz
640 x 480 a 67Hz	1280 x 1024 a 60Hz		720 x 480p a 60Hz 16:9	
640 x 480 a 72Hz	1920 x 1200 a 60Hz (ridotta)		720 x 576i a 50Hz 16:9	
640 x 480 a 75Hz	640 x 480 a 120Hz		720 x 576p a 50Hz 4:3	
800 x 600 a 56Hz	800 x 600 a 120Hz		720 x 576p a 50Hz 16:9	
800 x 600 a 60Hz	1024 x 768 a 120Hz		1280 x 720p a 60Hz 16:9	
800 x 600 a 72Hz	1280 x 800 a 120Hz		1280 x 720p a 50Hz 16:9	
800 x 600 a 75Hz			1920 x 1080i a 60Hz 16:9	
832 x 624 a 75Hz			1920 x 1080i a 50Hz 16:9	
1024 x 768 a 60Hz			1920 x 1080p a 60Hz 16:9	
1024 x 768 a 70Hz			1920 x 1080p a 50Hz 16:9	
1024 x 768 a 75Hz			1920 x 1080p a 24Hz 16:9	
1280 x 1024 a 75Hz			3840 x 2160 a 24Hz	
			3840 x 2160 a 25Hz	

ULTERIORI INFORMAZIONI

Temporizzazione definita	Temporizzazione standard	DTD -B0 (Detailed Timing Descriptor)	Modalità video supportata	DTD -B1 (Detailed Timing Descriptor)
Temporizzazioni del produttore:			3840 x 2160 a 30Hz	
1152 x 870 a 75Hz			4096 x 2160 a 24Hz	
			3840 x 2160 a 50Hz	
			3840 x 2160 a 60Hz	
			4096 x 2160 a 50Hz	
			4096 x 2160 a 60Hz	

Analogico

Risoluzione nativa: 1920 x 1080 a 60Hz (ZH506); 1920 x 1200 a 60Hz (WU506)

B0/Temporizzazione stabilita	B0/Temporizzazione standard	B0/Temporizzazione dettagliata	B1/Temporizzazione dettagliata
720 x 400 a 70Hz	1280 x 720 a 60Hz	1920 x 1080 a 60Hz (predefinito)	1366 x 768 a 60Hz
640 x 480 a 60Hz	1280 x 800 a 60Hz		1280 x 800 a 120Hz (RB)
640 x 480 a 67Hz	1280 x 1024 a 60Hz		1900 x 1200 a 60Hz (RB)
640 x 480 a 72Hz	1400 x 1050 a 60Hz		
640 x 480 a 75Hz	640 x 480 a 120Hz		
800 x 600 a 56Hz	800 x 600 a 120Hz		
800 x 600 a 60Hz	1024 x 768 a 120Hz		
800 x 600 a 72Hz			
800 x 600 a 75Hz			
832 x 624 a 75Hz			
1024 x 768 a 60Hz			
1024 x 768 a 70Hz			
1024 x 768 a 75Hz			
1280 x 1024 a 75Hz			
Temporizzazioni del produttore:			
1152 x 870 a 75Hz			

ULTERIORI INFORMAZIONI

Compatibilità video 3D reale

Risoluzioni di ingresso	HDMI 1.4a Ingresso 3D	Temporizzazione ingresso		
		1280 x 720p a 50 Hz	Alto e Basso	
		1280 x 720p a 60 Hz	Alto e Basso	
		1280 x 720p a 50 Hz	Frame packing	
		1280 x 720p a 60 Hz	Frame packing	
		1920 x 1080i a 50 Hz	Affiancato (mezzo)	
		1920 x 1080i a 60 Hz	Affiancato (mezzo)	
		1920 x 1080P a 24 Hz	Alto e Basso	
		1920 x 1080P a 24 Hz	Frame packing	
	HDMI 1.3	1920 x 1080i a 50 Hz	Affiancato (mezzo)	Modalità SBS attiva
		1920 x 1080i a 60 Hz		
		1280 x 720p a 50 Hz		
		1280 x 720p a 60 Hz		
		800 x 600 a 60 Hz		
		1024 x 768 a 60 Hz		
		1280 x 800 a 60 Hz		
		1920 x 1080i a 50 Hz	Alto e Basso	Modalità TAB attiva
		1920 x 1080i a 60 Hz		
		1280 x 720p a 50 Hz		
		1280 x 720p a 60 Hz		
		800 x 600 a 60 Hz		
		1024 x 768 a 60 Hz		
		1280 x 800 a 60 Hz		
480i	HQFS	Il 3D formato è Frame Sequential		

Nota:

- Se l'ingresso 3D è 1080p a 24 Hz, DMD deve riprodurre con multiplo integrale in modalità 3D.
- Supporta NVIDIA 3DTV Play se non vi sono costi di brevetto da parte di Optoma.
- 1080i a 25 Hz e 720p a 50 Hz vengono eseguiti a 100 Hz; 1080p a 24 Hz viene eseguito a 144 Hz; altre temporizzazioni 3D vengono eseguite a 120 Hz.

ULTERIORI INFORMAZIONI

Dimensioni immagine e distanza di proiezione

1080p

Dimensioni immagine desiderate						Distanza di proiezione (C)			
Digitale		Larghezza		Altezza		Wide		Tele	
m	pollici	m	pollici	m	pollici	m	ft	m	ft
0,91	36	0,80	31,38	0,45	17,65	1,1	3,66	1,8	5,86
1,02	40	0,89	34,86	0,50	19,61	1,2	4,07	2,0	6,51
1,27	50	1,11	43,58	0,62	24,51	1,5	5,08	2,5	8,13
1,52	60	1,33	52,29	0,75	29,42	1,9	6,10	3,0	9,76
1,78	70	1,55	61,01	0,87	34,32	2,2	7,12	3,5	11,39
2,03	80	1,77	69,73	1,00	39,22	2,5	8,13	4,0	13,02
2,29	90	1,99	78,44	1,12	44,12	2,8	9,15	4,5	14,64
2,54	100	2,21	87,16	1,25	49,03	3,1	10,17	5,0	16,27
3,05	120	2,66	104,59	1,49	58,83	3,7	12,20	6,0	19,52
3,81	150	3,32	130,74	1,87	73,54	4,6	15,25	7,4	24,40
4,57	180	3,98	156,88	2,24	88,25	5,6	18,30	8,9	29,28
5,08	200	4,43	174,32	2,49	98,05	6,2	20,34	9,9	32,54
6,35	250	5,53	217,89	3,11	122,57	7,7	25,42	/	/
7,62	300	6,64	261,47	3,74	147,08	9,3	30,51	/	/

Intervallo di spostamento obiettivo					
Dal centro dell'obiettivo PJ alla parte superiore dell'immagine				Intervallo di spostamento immagine	
Verticale +	Verticale -	Gamma di spostamento verticale	Gamma verticale in qualsiasi posizione orizzontale	Orizzontale +	Orizzontale -
(Max) (A)	(Min) (B)			(Destra)	(Sinistra)
cm	cm	cm	cm	cm	cm
53,2	46,4	6,7	N/D	0	0
59,1	51,6	7,5	N/D	0	0
73,8	64,5	9,3	N/D	0	0
88,6	77,4	11,2	N/D	0	0
103,4	90,3	13,1	N/D	0	0
118,2	103,2	14,9	N/D	0	0
132,9	116,1	16,8	N/D	0	0
147,7	129,0	18,7	N/D	0	0
177,2	154,8	22,4	N/D	0	0
221,5	193,5	28,0	N/D	0	0
265,8	232,2	33,6	N/D	0	0
295,4	258,0	37,4	N/D	0	0
369,2	322,5	46,7	N/D	0	0
443,1	387,0	56,0	N/D	0	0

ULTERIORI INFORMAZIONI

WXGA

Dimensioni immagine desiderate						Distanza di proiezione (C)			
Digitale		Larghezza		Altezza		Wide		Tele	
m	pollici	m	pollici	m	pollici	m	ft	m	ft
1,02	40	0,86	33,92	0,54	21,20	1,3	4,16	2,0	6,64
1,27	50	1,08	42,40	0,67	26,50	1,6	5,19	2,5	8,30
1,52	60	1,29	50,88	0,81	31,80	1,9	6,23	3,0	9,96
1,78	70	1,51	59,36	0,94	37,10	2,2	7,27	3,5	11,62
2,03	80	1,72	67,84	1,08	42,40	2,5	8,31	4,0	13,29
2,29	90	1,94	76,32	1,21	47,70	2,8	9,35	4,6	14,95
2,54	100	2,15	84,80	1,35	53,00	3,2	10,39	5,1	16,61
3,05	120	2,58	101,76	1,62	63,60	3,8	12,47	6,1	19,93
3,81	150	3,23	127,20	2,02	79,50	4,7	15,58	7,6	24,91
4,57	180	3,88	152,64	2,42	95,40	5,7	18,70	9,1	29,89
5,08	200	4,31	169,60	2,69	106,00	6,3	20,78	/	/
6,35	250	5,38	212,00	3,37	132,50	7,9	25,97	/	/
7,62	300	6,46	254,40	4,04	159,00	9,5	31,16	/	/

Intervallo di spostamento obiettivo					
Dal centro dell'obiettivo PJ alla parte superiore dell'immagine				Intervallo di spostamento immagine	
Verticale +	Verticale -	Gamma di spostamento verticale	Gamma verticale in qualsiasi posizione orizzontale	Orizzontale +	Orizzontale -
(Max) (A)	(Min) (B)			(Destra)	(Sinistra)
cm	cm	cm	cm	cm	cm
61,9	53,8	8,1	N/D	0	0
77,4	67,3	10,1	N/D	0	0
92,9	80,8	12,1	N/D	0	0
108,4	94,2	14,1	N/D	0	0
123,9	107,7	16,2	N/D	0	0
139,3	121,2	18,2	N/D	0	0
154,8	134,6	20,2	N/D	0	0
185,8	161,5	24,2	N/D	0	0
232,2	201,9	30,3	N/D	0	0
278,7	242,3	36,3	N/D	0	0
309,6	269,2	40,4	N/D	0	0
387,0	/	/	N/D	0	0
464,4	/	/	N/D	0	0

ULTERIORI INFORMAZIONI

WUXGA

Dimensioni immagine desiderate						Distanza di proiezione (C)			
Digitale		Larghezza		Altezza		Wide		Tele	
m	pollici	m	pollici	m	pollici	m	ft	m	ft
0,91	36	0,78	30,53	0,48	19,08	1,1	3,56	1,7	5,70
1,02	40	0,86	33,92	0,54	21,20	1,2	3,96	1,9	6,33
1,27	50	1,08	42,40	0,67	26,50	1,5	4,95	2,4	7,91
1,52	60	1,29	50,88	0,81	31,80	1,8	5,94	2,9	9,50
1,78	70	1,51	59,36	0,94	37,10	2,1	6,93	3,4	11,08
2,03	80	1,72	67,84	1,08	42,40	2,4	7,91	3,9	12,66
2,29	90	1,94	76,32	1,21	47,70	2,7	8,90	4,3	14,25
2,54	100	2,15	84,80	1,35	53,00	3,0	9,89	4,8	15,83
3,05	120	2,58	101,76	1,62	63,60	3,6	11,87	5,8	19,00
3,81	150	3,23	127,20	2,02	79,50	4,5	14,84	7,2	23,74
4,57	180	3,88	152,64	2,42	95,40	5,4	17,81	8,7	28,49
5,08	200	4,31	169,60	2,69	106,00	6,0	19,79	9,6	31,66
6,35	250	5,38	212,00	3,37	132,50	7,5	24,73	/	/
7,62	300	6,46	254,40	4,04	159,00	9,0	29,68	/	/

Intervallo di spostamento obiettivo					
Dal centro dell'obiettivo PJ alla parte superiore dell'immagine				Intervallo di spostamento immagine	
Verticale +	Verticale -	Gamma di spostamento verticale	Gamma verticale in qualsiasi posizione orizzontale	Orizzontale +	Orizzontale -
(Max) (A)	(Min) (B)			(Destra)	(Sinistra)
cm	cm	cm	cm	cm	cm
51,9	47,5	4,4	N/D	0	0
57,6	52,8	4,8	N/D	0	0
72,0	66,0	6,1	N/D	0	0
86,4	79,2	7,3	N/D	0	0
100,8	92,3	8,5	N/D	0	0
115,2	105,5	9,7	N/D	0	0
129,6	118,7	10,9	N/D	0	0
144,0	131,9	12,1	N/D	0	0
172,9	158,3	14,5	N/D	0	0
216,1	197,9	18,2	N/D	0	0
259,3	237,5	21,8	N/D	0	0
288,1	263,9	24,2	N/D	0	0
360,1	329,8	30,3	N/D	0	0
432,1	395,8	36,3	N/D	0	0

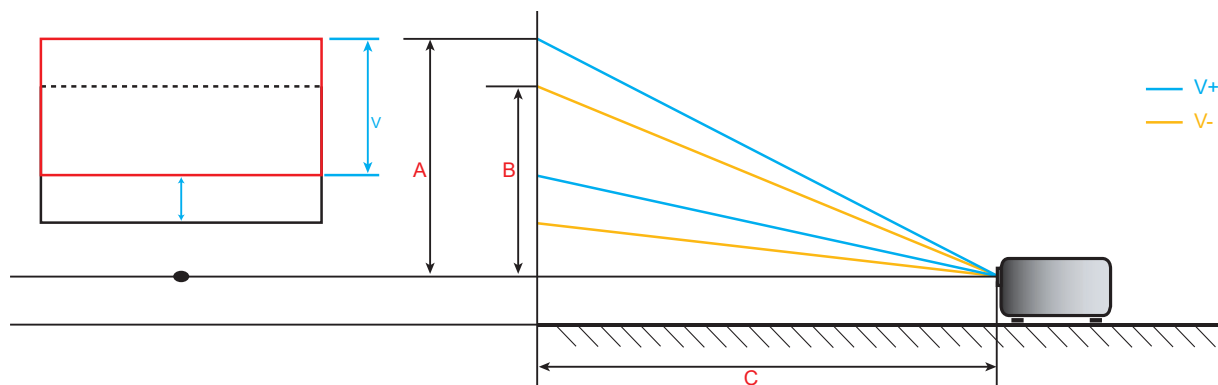

ULTERIORI INFORMAZIONI

Dimensioni del proiettore e installazione del supporto a soffitto

1. Per evitare danni al proiettore, usare il supporto da soffitto Optoma.
2. Se si desidera utilizzare un kit prodotto da terzi, assicurarsi che le viti impiegate per fissare il proiettore siano conformi ai seguenti requisiti:
 - Tipo di vite: M6*10
 - Lunghezza minima della vite: 10mm

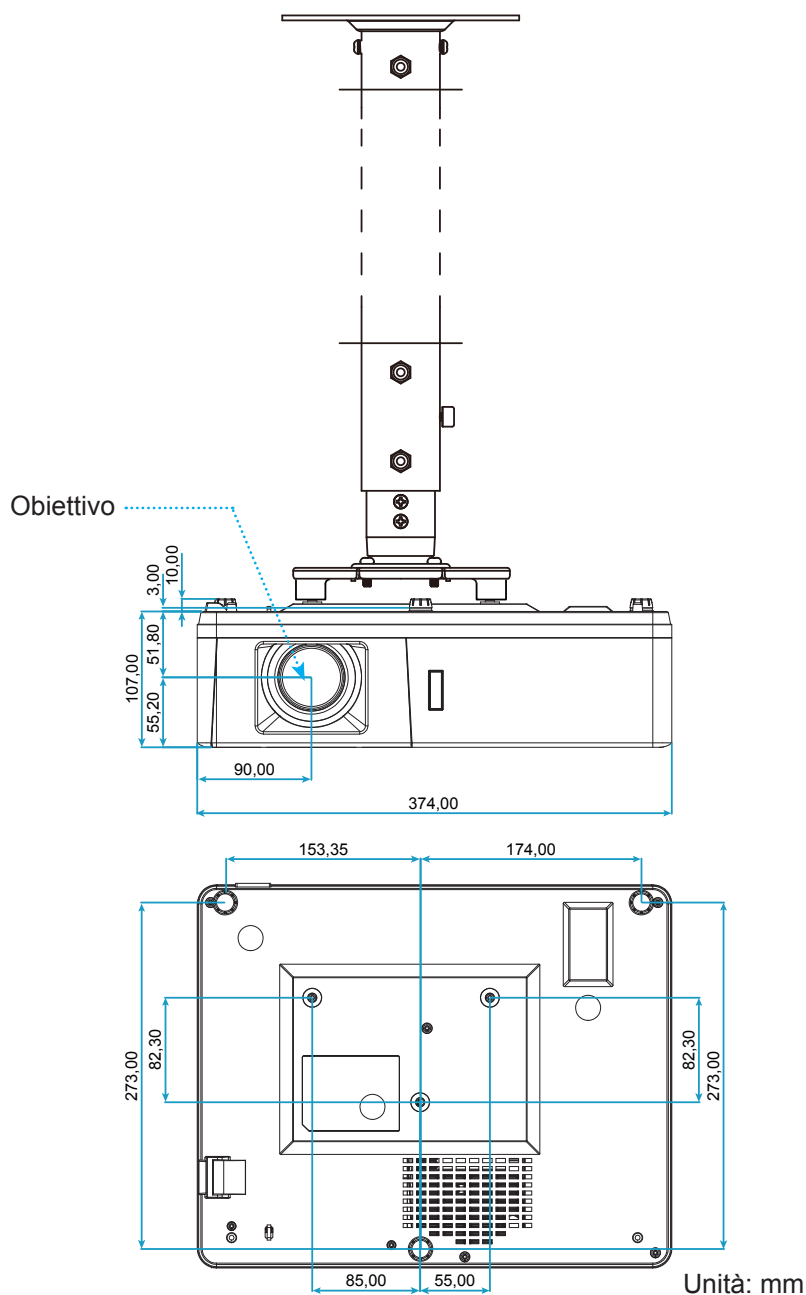

Nota: Si prega di notare che i danni provocati da una installazione scorretta annulleranno la garanzia.



Avviso:

- Se viene acquistato un supporto da soffitto di un'altra società, accertarsi di usare viti della dimensione corretta. La dimensione delle viti varierà in base allo spessore della piastra di montaggio.
- Accertarsi di mantenere almeno uno spazio di 10 cm tra il soffitto e la parte inferiore del proiettore.
- Evitare di installare il proiettore accanto a una fonte di calore.

ULTERIORI INFORMAZIONI

Codici remoti IR

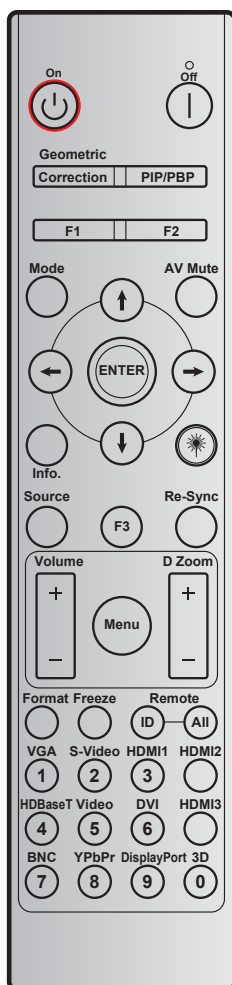

Tasto	Definizione stampigliatura tasto	Codice tasto				Ripeti
		BYTE1	BYTE2	BYTE3	BYTE4	
		cliente 0	cliente 1	dati 0	dati 1	
Accensione	On	32	CD	02	#BYTE3	F2
Spegnimento	Off	32	CD	2E	#BYTE3	F2
Corrección geométrica	Corrección geométrica	32	CD	96	#BYTE3	F2
PIP/PBP	PIP/PBP	32	CD	78	#BYTE3	F2
F1	F1	32	CD	26	#BYTE3	F2
F2	F2	32	CD	27	#BYTE3	F2
Modalità	Modalità	32	CD	95	#BYTE3	F2
Quattrotasti direzionali (↑/↓/←/→)	Freccia su	32	CD	C6	#BYTE3	F2
	Freccia giù	32	CD	C7	#BYTE3	F2
	Freccia sinistra	32	CD	C8	#BYTE3	F2
	Freccia destra	32	CD	C9	#BYTE3	F2

ULTERIORI INFORMAZIONI







Tasto	Definizione stampigliatura tasto	Codice tasto				Ripeti
		BYTE1	BYTE2	BYTE3	BYTE4	
		cliente 0	cliente 1	dati 0	dati 1	
Applica	Applica	32	CD	C5	#BYTE3	F2
Esclusione AV	Esclusione AV	32	CD	03	#BYTE3	F2
Informazioni	Info.	32	CD	25	#BYTE3	F2
Laser ✱	Laser	N/D	N/D	N/D	N/D	N/D
Sorgente	Sorgente	32	CD	18	#BYTE3	F2
F3	F3	32	CD	66	#BYTE3	F2
Sincronizzazione	Sincronizzazione	32	CD	04	#BYTE3	F2
Volume	Volume +	32	CD	09	#BYTE3	F2
	Volume -	32	CD	0C	#BYTE3	F2
Zoom digitale	Zoom digitale +	32	CD	08	#BYTE3	F2
	Zoom digitale -	32	CD	0B	#BYTE3	F2
Menù	Menù	32	CD	88	#BYTE3	F2
Formato	Formato	32	CD	15	#BYTE3	F2
Immagine fissa	Immagine fissa	32	CD	06	#BYTE3	F2
Remoto	Remote ID	3201~ 3299		N/D		
	Remoto tutto	32CD		N/D		
VGA/1	1/VGA	32	CD	8E	#BYTE3	F2
S-Video/2	2/S-Video	32	CD	1D	#BYTE3	F2
HDMI1/3	3/HDMI1	32	CD	16	#BYTE3	F2
HDMI2	HDMI2	32	CD	9B	#BYTE3	F2
HDBaseT/4	4/HDBaseT	32	CD	70	#BYTE3	F2
Video/5	5/Video	32	CD	1C	#BYTE3	F2
DVI/6	6/DVI	32	CD	19	#BYTE3	F2
HDMI3	HDMI3	32	CD	98	#BYTE3	F2
BNC/7	7/BNC	32	CD	1A	#BYTE3	F2
YPbPr/8	8/YPbPr	32	CD	17	#BYTE3	F2
DisplayPort/9	9/DisplayPort	32	CD	9F	#BYTE3	F2
3D/0	0/3D	32	CD	89	#BYTE3	F2

ULTERIORI INFORMAZIONI

Risoluzione dei problemi

Controllare le informazioni che seguono se si riscontrano problemi con il proiettore. Se il problema persiste, mettersi in contatto con il rivenditore locale oppure con il Centro assistenza.

Problemi d'immagine

-  *Sullo schermo non appare alcuna immagine.*
- Assicurarsi che i cavi e l'alimentazione siano collegati in modo appropriato, come descritto nella sezione "Installazione".
 - Assicurarsi che i pin dei connettori non siano piegati o rotti.
 - Assicurarsi che la funzione "Esclusione" non sia stata attivata.
-  *L'immagine è sfuocata*
- Girare la ghiera di messa a fuoco in senso orario o antiorario finché l'immagine non è nitida e leggibile. (Vedere a pagina 20).
 - Accertarsi che la schermata di proiezione sia entro le distanze necessarie dal proiettore. (Fare riferimento alle pagine 62-64).
-  *L'immagine è allungata quando si visualizza un DVD 16:9*
- Quando si eseguono DVD anamorfi ci o DVD 16:9, il proiettore mostrerà l'immagine migliore con formato 16:9 sul lato del proiettore.
 - Se si eseguono DVD di formato LBX (Letterbox), impostare il formato su LBX nell'OSD del proiettore.
 - Se si eseguono DVD di formato 4:3, impostare il formato su 4:3 nell'OSD del proiettore.
 - Impostare il formato di visualizzazione del lettore DVD sul rapporto proporzioni 16:9 (widescreen).
-  *L'immagine è troppo grande o troppo piccola*
- Girare la leva di zoom in senso orario o antiorario per aumentare o diminuire le dimensioni delle immagini proiettate. (Vedere a pagina 20).
 - Avvicinare o allontanare il proiettore dallo schermo.
 - Premere "Menù" sul pannello del proiettore, andare su "Visualizza → Proporzioni". Provare le varie impostazioni.
-  *L'immagine ha i lati inclinati:*
- Se possibile, ricollocare il proiettore così che si trovi al centro dello schermo e sotto la parte inferiore dello schermo.
-  *L'immagine è invertita*
- Selezione "Imposta → Proiezione" dal menù OSD e regolare la direzione di proiezione.

ULTERIORI INFORMAZIONI

Altri problemi

-  *Il proiettore non risponde ad alcun comando*
- Se possibile, spegnere il proiettore e scollegare il cavo d'alimentazione, attendere almeno 20 secondi prima di ricollegare l'alimentazione.

Problemi del telecomando

-  *Se il telecomando non funziona*
- Verificare che l'angolo operativo del telecomando si trovi tra $\pm 30^\circ$ rispetto al ricevitore IR del proiettore.
 - Assicurarsi che non ci siano ostruzioni tra il telecomando ed il proiettore. Portarsi a 12 m dal proiettore.
 - Assicurarsi che le batterie siano inserite in modo corretto.
 - Sostituire le batterie se sono scariche.

ULTERIORI INFORMAZIONI

Indicatore di avviso

Quando si accendono o lampeggiano gli indicatori di avviso (vedere di seguito), il proiettore si spegne automaticamente:

- Il LED “Lampada” si accende in rosso e l’indicatore di “Alimentazione” lampeggia in rosso.
- Il LED “Temperatura” si accende in rosso e l’indicatore di “Alimentazione” lampeggia in rosso. Indica che il proiettore è surriscaldato. In condizioni normali, il proiettore può essere riacceso.
- Il LED “Temperatura” lampeggia in rosso e l’indicatore di “Alimentazione” lampeggia in rosso.

Scollegare il cavo di alimentazione dal proiettore, attendere 30 secondi e provare di nuovo. Se l’indicatore di avviso si accende o lampeggia, contattare il più vicino centro di assistenza.

Messaggi dei LED

Messaggio	LED alimentazione		LED Temperatura	LED lampada
	(Rosso)	(Blu)	(Rosso)	(Rosso)
Stato di Standby (Input da cavo di alimentazione)	Luce accesa			
Accensione (riscaldamento)		Lampeggiante (0,5 secondi spento / 0,5 secondi acceso)		
Accensione del proiettore e della lampada		Luce accesa		
Spegnimento (raffreddamento)		Lampeggiante (0,5 secondi spento / 0,5 secondi acceso). Torna alla luce fissa rossa quando si spegne la ventolina.		
Sommario (100 secondi.)		Lampeggiante (0,25 secondi spento / 0,25 secondi acceso)		
Errore (guasto lampada)	Lampeggiante			Luce accesa
Errore (Guasto ventola)	Lampeggiante		Lampeggiante	
Errore (Surriscaldamento)	Lampeggiante		Luce accesa	

- Spegnimento:

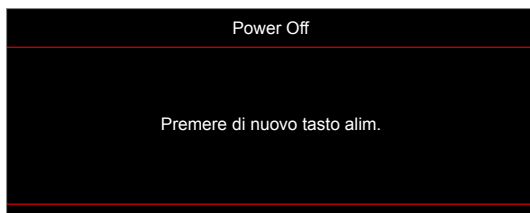

- Allarme temperatura:

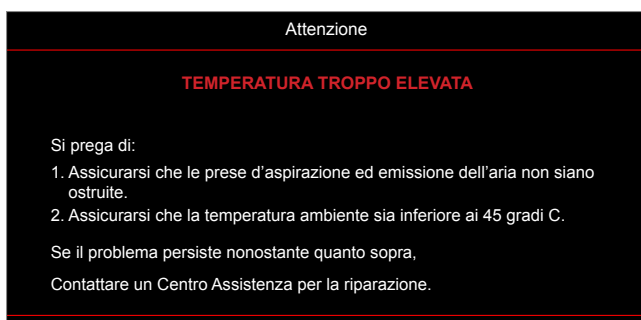

ULTERIORI INFORMAZIONI

Specifiche

Ottica	Descrizione
Risoluzione massima	1920x1200@60Hz(RB)
Risoluzione nativa	<ul style="list-style-type: none">• 1080p• WXGA• WUXGA
Obiettivo	Zoom manuale e messa a fuoco manuale
Dimensioni immagine (diagonale)	<ul style="list-style-type: none">• 1080p: 26,2"~301,1"• WXGA: 25,66"~301,15"• WUXGA: 21"~300"
Distanza di proiezione	<ul style="list-style-type: none">• 1080p: 1,3 m ~ 9,4 m (portata di fuoco con ottimizzazione a 1,873 m)• WXGA: 1,3 m ~ 9,6 m (portata di fuoco con ottimizzazione a 1,913 m)• WUXGA: 1,0 m ~ 9,05 m

Elettricità	Descrizione
Ingressi	<ul style="list-style-type: none">• HDMI 1.4a• HDMI 2.0b/MHL 2.2• VGA In (connettore VGA In 2, solo per tipo 15 IO)• Video (Connettore RCA (Y))• Audio In 3,5 mm• Audio In 3,5 mm, con microfono• USB Tipo A per alimentazione USB 5 V/1,5 A• S-Video (solo per tipo 15 IO)
Uscite	<ul style="list-style-type: none">• Uscita VGA• Audio Out 3,5 mm• Interruttore 12 V
Controllo	<ul style="list-style-type: none">• USB tipo A per mouse• RS232• RJ-45 (supporto controllo da web)• RJ-45 per HDBaseT (solo per tipo 15 IO)
Riproduzione dei colori	1073,4 milioni di colori
Frequenza di scansione	<ul style="list-style-type: none">• Frequenza di scansione orizzontale: 15,375~91,146 KHz• Frequenza di scansione verticale: 24~85 Hz (120 Hz per proiettore con funzione 3D)
Diffusore integrato	Sì, 10 W
Requisiti di alimentazione	100 - 240 V ±10%, CA 50/60 Hz
Corrente di ingresso	3,8A

Meccanica	Descrizione
Orientamento dell'installazione	Anteriore, Posteriore, Soffitto, Posteriore-Superiore
Dimensioni	<ul style="list-style-type: none">• 374,0 mm (L) x 302 mm (P) x 107 mm (A) (senza piedini)• 374,0 mm (L) x 302 mm (P) x 117 mm (A) (con piedini)
Peso	5,5±0,5 kg
Condizioni ambientali	In funzione a 5 ~ 40°C, dal 10% all'85% di umidità (senza condensa)

Nota: Tutte le specifiche sono soggette a modifiche senza preavviso.



ULTERIORI INFORMAZIONI

Sedi dell'azienda Optoma

Mettersi in contatto con la filiale per assistenza e supporto.



Stati Uniti

47697 Westinghouse Drive,
Fremont, CA 94539, USA
www.optomausa.com

 888-289-6786
 510-897-8601
 services@optoma.com



Canada

47697 Westinghouse Drive,
Fremont, CA 94539, USA
www.optomausa.com

 888-289-6786
 510-897-8601
 services@optoma.com

America latina

47697 Westinghouse Drive,
Fremont, CA 94539, USA
www.optomausa.com

 888-289-6786
 510-897-8601
 services@optoma.com



Europa

Unit 1, Network 41, Bourne End Mills
Hemel Hempstead, Herts,
HP1 2UJ, United Kingdom
www.optoma.eu
Tel assistenza: +44 (0)1923 691865

 +44 (0) 1923 691 800
 +44 (0) 1923 691 888
 service@tsc-europe.com



Benelux BV

Randstad 22-123
1316 BW Almere
The Netherlands
www.optoma.nl

 +31 (0) 36 820 0252
 +31 (0) 36 548 9052



Francia

Bâtiment E
81-83 avenue Edouard Vaillant
92100 Boulogne Billancourt, France

 +33 1 41 46 12 20
 +33 1 41 46 94 35
 savoptoma@optoma.fr



Spagna

C/ José Hierro, 36 Of. 1C
28522 Rivas VaciaMadrid,
Spain

 +34 91 499 06 06
 +34 91 670 08 32



Germania

Wiesenstrasse 21 W
D40549 Düsseldorf,
Germany

 +49 (0) 211 506 6670
 +49 (0) 211 506 66799
 info@optoma.de

Scandinavia



Lerpeveien 25
3040 Drammen
Norway

 +47 32 98 89 90
 +47 32 98 89 99
 info@optoma.no

PO.BOX 9515
3038 Drammen
Norway

Corea

WOOMI TECH.CO.,LTD.
4F, Minu Bldg.33-14, Kangnam-Ku,
Seoul,135-815, KOREA
korea.optoma.com

 +82+2+34430004
 +82+2+34430005



Giappone

東京都足立区綾瀬3-25-18
株式会社オーエス
コンタクトセンター: 0120-380-495

 info@os-worldwide.com
www.os-worldwide.com



Taiwan

12F., No.213, Sec. 3, Beixin Rd.,
Xindian Dist., New Taipei City 231,
Taiwan, R.O.C.
www.optoma.com.tw

 +886-2-8911-8600
 +886-2-8911-6550
 services@optoma.com.tw
asia.optoma.com



Hong Kong

Unit A, 27/F Dragon Centre,
79 Wing Hong Street,
Cheung Sha Wan,
Kowloon, Hong Kong

 +852-2396-8968
 +852-2370-1222
www.optoma.com.hk

Cina

5F, No. 1205, Kaixuan Rd.,
Changning District
Shanghai, 200052, China

 +86-21-62947376
 +86-21-62947375
www.optoma.com.cn



P/N:36.7D901G001-B