

# DLP® kivetítő

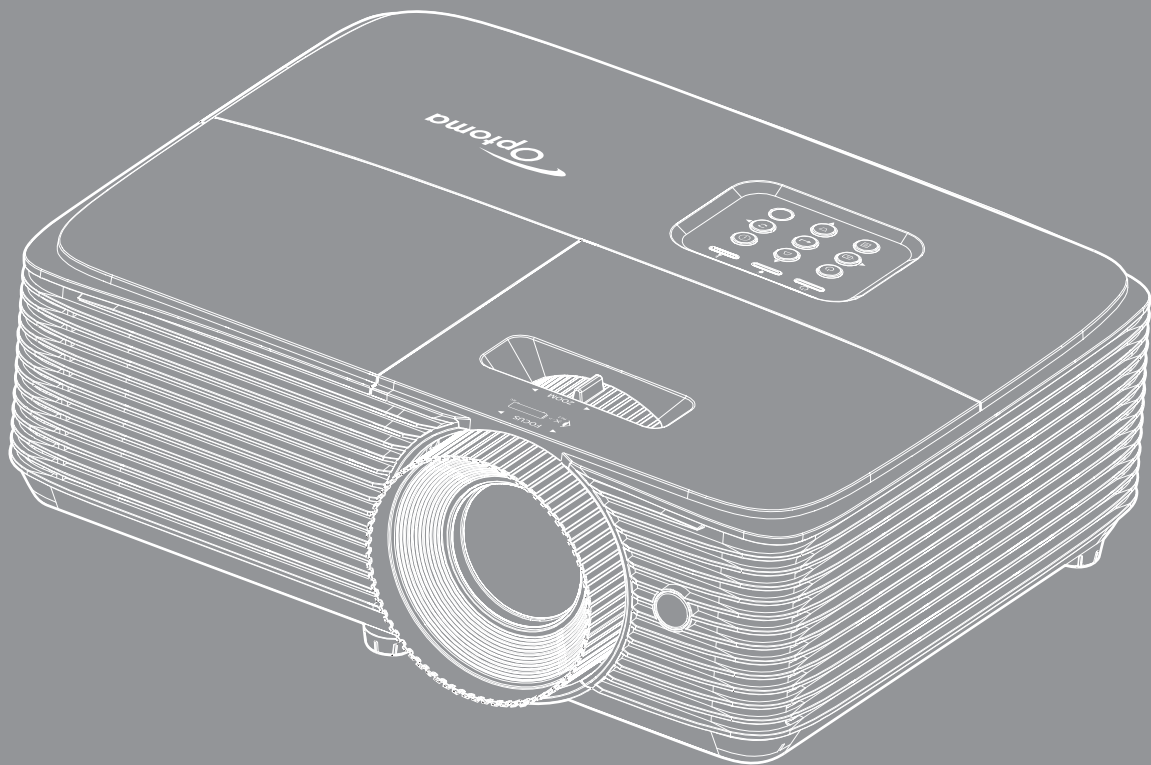

# TARTALOMJEGYZÉK

<b>BIZTONSÁG .....</b>	<b>4</b>
<i>Fontos biztonsági tudnivalók .....</i>	<i>4</i>
<i>3D-re vonatkozó biztonsági információ .....</i>	<i>5</i>
<i>Szerzői jog .....</i>	<i>6</i>
<i>Felelősséget kizáró nyilatkozat .....</i>	<i>6</i>
<i>Védjegyek .....</i>	<i>6</i>
<i>FCC .....</i>	<i>7</i>
<i>Nyilatkozat az EU szabályok kielégítéséről .....</i>	<i>7</i>
<i>WEEE .....</i>	<i>7</i>
<b>BEVEZETÉS .....</b>	<b>8</b>
<i>A csomag áttekintése .....</i>	<i>8</i>
<i>Normál tartozékok .....</i>	<i>8</i>
<i>Opcionális kiegészítők .....</i>	<i>8</i>
<i>A termék áttekintése .....</i>	<i>9</i>
<i>Csatlakozások .....</i>	<i>10</i>
<i>Billentyűzet .....</i>	<i>12</i>
<i>Távvezérlő 1 .....</i>	<i>13</i>
<i>Távvezérlő 2 .....</i>	<i>14</i>
<i>Távvezérlő .....</i>	<i>15</i>
<b>BEÁLLÍTÁS ÉS TELEPÍTÉS .....</b>	<b>16</b>
<i>A kivetítő telepítése .....</i>	<i>16</i>
<i>A kivetített kép beállítása .....</i>	<i>21</i>
<b>A KIVETÍTŐ HASZNÁLATA .....</b>	<b>24</b>
<i>A kivetítő be-/kikapcsolása .....</i>	<i>24</i>
<i>Bemeneti jelforrás választása .....</i>	<i>25</i>
<i>Navigálás a menüben és jellemzők .....</i>	<i>26</i>
<i>OSD menüszerkezet .....</i>	<i>27</i>
<i>Képbeállítások menü megjelenítése .....</i>	<i>35</i>
<i>3D menü megjelenítése .....</i>	<i>38</i>
<i>Képméretarány menü megjelenítése .....</i>	<i>38</i>
<i>Élmaszk menü megjelenítése .....</i>	<i>42</i>
<i>Nagyítás menü megjelenítése .....</i>	<i>42</i>
<i>Képtolás menü megjelenítése .....</i>	<i>42</i>
<i>Trapézkorrekció menü megjelenítése .....</i>	<i>42</i>
<i>Audió némítás menü .....</i>	<i>43</i>
<i>Audió hangerő menü .....</i>	<i>43</i>
<i>Vetítés beállítása menü .....</i>	<i>43</i>
<i>képernyőtípus beállítása menü .....</i>	<i>43</i>
<i>Lámpa-beállítás menü .....</i>	<i>43</i>
<i>Szűrőbeállítások menü .....</i>	<i>43</i>

<i>Energiatakarékossági beállítások menü</i> .....	44
<i>Beállítás, Biztonság menü</i> .....	45
<i>HDMI link beállítások menü</i> .....	45
<i>Tesztábra menü beállítása</i> .....	46
<i>Távvezérlő beáll. menü</i> .....	46
<i>Kivetítő-azonosító menü beállítása</i> .....	46
<i>Opciók menü beállítása</i> .....	46
<i>Alaphelyzet menü beállítása</i> .....	47
<i>Hálózati LAN menü</i> .....	47
<i>Hálózati vezérlés menü</i> .....	49
<i>Beállítás Hálózati vezérlési beállítások menü</i> .....	49
<i>Információ menü</i> .....	54



## **KARBANTARTÁS..... 55**

<i>Lámpacsere</i> .....	55
<i>A porszűrő beszerelése és tisztítása</i> .....	57

## **TOVÁBBI INFORMÁCIÓ ..... 58**

<i>Kompatibilis felbontások</i> .....	58
<i>Képméret és vetítési távolság</i> .....	60
<i>A kivetítő méretei és a mennyezeti tartó felszerelése</i> .....	62
<i>Infravörös távvezérlő 1-kódok</i> .....	63
<i>Infravörös távvezérlő 2-kódok</i> .....	65
<i>Infravörös távvezérlő 3-kódok</i> .....	67
<i>Hibaelhárítás</i> .....	69
<i>Figyelmeztető jelzés</i> .....	70
<i>Műszaki adatok</i> .....	73
<i>Optoma globális képviselők</i> .....	74

# BIZTONSÁG

	Az egyenlő oldalú háromszögben lévő villám a felhasználót a termék belsejében fellépő szigeteletlen „veszélyes feszültség” jelenlétére figyelmezteti, amely elég erős ahhoz, hogy áramütést okozzon.
	Az egyenlő oldalú háromszögben lévő felkiáltójel a készülékhez mellékelt kiadványban lévő fontos kezelési vagy karbantartási (szervizelési) utasításokra hívja fel a felhasználó figyelmét.

Kérjük, kövesse a jelen felhasználói kézikönyvben található figyelmeztetéseket, óvintézkedéseket és karbantartási előírásokat.

## Fontos biztonsági tudnivalók



- Ne nézzen bele a fénybe (RG2).  
Ne nézzen bele a közvetlen fénybe, ahogy ez más erős fényforrások esetében sem ajánlott (RG2 IEC 62471-5:2015).
- Ne zárja el a szellőzőnyílásokat. A kivetítő megbízható üzemelésének biztosítása és a túlmelegedés elleni védelme érdekében úgy helyezze el, hogy a megfelelő szellőzést nem akadályozza. Például, ne helyezze a kivetítőt zsúfolt dohányzóasztalra, heverőre, ágyra vagy hasonló felületre. Ne építse a kivetítőt burkolatba, mint például könyvespolcra vagy szekrénybe, mert ezek a szellőzést korlátozzák.
- A tűz és/vagy áramütés kockázatának csökkentése érdekében óvja a kivetítőt esőtől, illetve nedvességtől. Ne helyezze a berendezést hőforrás (például fűtőtest, hőszugárzó, kályha), illetve egyéb, hőt termelő berendezések (pl. erősítők) közelébe.
- Ne hagyja, hogy tárgyak vagy folyadékok jussanak a kivetítőbe. A veszélyes pontokhoz vagy a rövidre zárt részekhez hozzáérő tárgyak tüzet vagy áramütést okozhatnak.
- Ne használja az alábbi körülmények között:
  - Rendkívül meleg, hideg vagy párás helyen.
    - (i) Ügyeljen arra, hogy a helyiség hőmérséklete 5°C ~ 40°C között legyen
    - (ii) Relatív páratartalom: 10 % ~ 85 %
  - Nagymennyiségű pornak és piszoknak kitett helyen.
  - Erős mágneses teret gerjesztő készülék közelében.
  - Közvetlen napsütésben.
- Ne használja a kivetítőt, ahol gyúlékony vagy robbanásveszélyes gázok lehetnek jelen a légkörben! A kivetítőben lévő lámpa rendkívül forróvá válik működés közben, és a gázok meggyulladhatnak, tüzet okozva.
- Ne használja a készüléket, ha megsérült vagy megrongálták. A sérülés/rongálódás (egyebek között) az alábbiakra terjed ki:
  - A készüléket elejtették.
  - A tápkábel vagy a dugó megsérült.
  - Folyadék ömlött a kivetítőre.
  - A kivetítőt esőnek vagy nedvességnek tették ki.
  - Tárgy esett a kivetítő belsejébe, vagy valami laza tárgy van benne.
- Ne tegye a kivetítőt labilis felületre! A kivetítő leeshet, ami személyi sérülést vagy a kivetítő károsodását okozhatja.



- Ne takarja el a kivetítő objektívjét működés közben. A fény felhevíti az előtte lévő tárgyat, ami megolvadhat, égési sérülést és tüzet okozva.
- Ne nyissa ki vagy szerelje szét a kivetítőt, mert ezzel áramütést okozhat.
- Ne kísérelje meg saját maga megjavítani a készüléket. A fedelek kinyitása vagy eltávolítása Önt nagyfeszültségnek és egyéb veszélyeknek teheti ki. Kérjük hívja az Optomát, mielőtt javításra küldené a készüléket.
- Lásd a kivetítő burkolatát a biztonsági feliratokat illetően.
- A készüléket csak szakképzett személyek javíthatják.
- Csak a gyártó által meghatározott szerelvényeket/kiegészítőket használjon.
- A kivetítő működése közben ne nézzen közvetlenül a lencsébe. Az erős fény szemsérülést okozhat.
- A lámpa cseréjekor hagyja lehűlni a készüléket. Kövesse az 55-56. oldalon lévő utasításokat.
- A kivetítő saját maga érzékeli a lámpa élettartamát. Ne feledje kicserélni a lámpát, ha figyelmeztető üzenetek jelennek meg.
- A lámpamodul kicserélése után a képernyőn megjelenő "Beállítás | Lámpa-beállítás" menü "Lámpa nullázása" funkció segítségével állítsa vissza a lámpa számlálóját.
- A kivetítő kikapcsolásakor hagyja, hogy a kivetítő befejezze hűtési ciklusát, mielőtt áramtalanítaná a készüléket. A kivetítő lehűléséhez 90 másodperc szükséges.
- Amikor a lámpa közeledik élettartama végéhez, megjelenik a „A lámpa meghaladta hasznos élettartamát.” üzenet a képernyőn. Vegye fel a kapcsolatot a helyi viszonteladóval vagy szakszervizzel, hogy minél előbb kicserélhesse a lámpát.
- A termék tisztítása előtt mindig kapcsolja a készüléket ki és húzza ki a tápkábelt a hálózati csatlakozóból.
- Enyhe tisztítószerrel megnedvesített, puha kendőt használjon a kijelző burkolatának tisztításához. Ne használjon súrolószert, viaszt vagy oldószert a készülék tisztításához.
- Amennyiben a készüléket előreláthatólag hosszabb ideig nem fogja használni, húzza ki a váltóáramú (AC) csatlakozóaljzatból.

**Megjegyzés:** *Miután a lámpa elérte hasznos élettartamának végét, a kivetítő addig nem kapcsolódik be, amíg ki nem cserélik a lámpamodult. A lámpa cseréjéhez kövesse „A lámpa cseréje” rész alatt található eljárásokat, az 55-56. oldalon.*

- *Ne telepítse a kivetítőt rezgésnek vagy ütődésnek kitett helyen.*
- *Ne érintse meg az objektívet puszta kézzel.*
- *Vegye ki a távvezérlőből az eleme(ke)t, mielőtt eltárolná a készüléket. Ha az eleme(ke)t sokáig a távvezérlőben hagyják, szivároghat(nak).*
- *Ne használja vagy tárolja a kivetítőt olyan helyen, ahol a cigarettafüst és a belőle származó olaj jelen lehet, mert ezek károsan befolyásolhatják a kivetítő teljesítményét.*
- *Kérjük, tartsa be a kivetítő helyes szerelési irányát, mivel a nem szabványos telepítés befolyásolhatja a kivetítő teljesítményét.*
- *Használjon hosszabbítót és/vagy túlfeszültség-védelmet. Mivel az áramkimordások és feszültségesések TÖNKRETEHETIK az eszközöket.*

## 3D-re vonatkozó biztonsági információ

Kérjük, kövesse a jelen felhasználói kézikönyvben javasolt figyelmeztetéseket és óvintézkedéseket, mielőtt Ön vagy gyermeke használná a 3D funkciót.

### Figyelmeztetés

Gyermekeknél és tinédzsereknél inkább okoz egészségügyi gondokat a 3D, ezért rájuk közben gondosan figyelni kell.

### Fényérzékenységi rohamra és egyéb egészségügyi kockázatokra vonatkozó figyelmeztetés

- Egyesek epilepsziás rohamot kaphatnak a kivetítő és a videojátékok villogó képeinek, fényeinek hatására. Amennyiben epilepszia vagy szélütés betegségtől szenved vagy a családban volt ilyen előzmény, akkor a 3D funkció használata előtt kérje ki szakorvosa tanácsát.

- Előfordulhat, hogy azok, akik saját magukon vagy családjukban eddig nem tapasztaltak epilepsziás vagy szélütés jeleit, eddig nem diagnosztizált betegséget hordozhatnak magukban, ami fényérzékenységi epilepsziás rohamot válthat ki.
- A terhes nők, az idősek, a súlyos betegségtől vagy alváshiánytól szenvedők, illetve az alkohol hatása alatt lévők kerüljék a készülék 3D funkciójának használatát.
- Ha az alábbi tüneteket tapasztalja, azonnal hagyja abba a 3D képek nézését és forduljon szakorvoshoz: (1) látászavar; (2) émelygés; (3) szédülés; (4) akaratlan mozgás, mint pl. szem- vagy izomrángás; (5) zavartság; (6) hányinger; (7) eszméletvesztés; (8) rángás; (9) görcsölés; és/vagy (10) dezorientáció. A gyermekek és tinédzserek hajlamosabbak lehetnek e tünetekre, mint a felnőttek. A szülőknek tanácsos figyelemmel kísérniük gyermekeiket és megkérdezni, hogy tapasztalják-e a fenti tüneteket.
- A 3D kép nézése okozhat tengeri betegséget, észlelési zavarokat, dezorientációt, szemmegeerőltetést és egyensúlyzavarokat. Javasoljuk, hogy gyakori szünetekkel csökkentse a bekövetkezés esélyét. Ha a szeme elfáradt vagy kiszáradt, vagy ha a fenti tünetek bármelyikét tapasztalja, azonnal hagyja abba az eszköz használatát és a tünetek megszűnése után legalább harminc percig még ne folytassa a használatát.
- Ha a 3D vetítést igen kis távolságról nézi huzamosabb ideig, látászavart okozhat. Az ideális nézési távolság a vetítőlapon magasságának legalább háromszorosa. Tanácsos a vetítőlappal egy szintben nézni a vetített képet.
- A 3D szemüveg hosszabb idejű használatakor fejfájás vagy kifáradás jelentkezhet. Ha fejfájást, fáradtságot vagy szédülést tapasztal, hagyja abba a 3D nézését és pihenjen.
- Ne használja a 3D szemüveget más célra, csak a 3D vetítés nézésére.
- A 3D szemüveg rendeltetésétől eltérő célból történő viselése (pl. szemüveg, napszemüveg, védőszemüveg stb.) fizikailag ártalmas lehet, gyengítheti a látást.
- A 3D-ben való megtekintés egyes nézőknél dezorientációt okozhat. Ennek megfelelően NE helyezze a 3D KIVETÍTŐT nyitott lépcsőház, kábel, erkély vagy egyéb tárgy közelébe, ahol fennáll a megbotlás, beleütközés, leverés, eltörés vagy átesés veszélye.

## Szerzői jog

A kiadvány – beleértve az összes benne lévő fényképet, ábrát és szoftvert – a nemzetközi szerzői jogi törvények védelme alatt áll és minden jog fenntartva. Ezen kiadványt – beleértve a benne lévő anyagot is – az eredeti szerző írásbeli engedélye nélküli tilos bármilyen módon vagy formában másolni.

© Szerzői jog 2017

## Felelősséget kizáró nyilatkozat

A dokumentumban szereplő információk előzetes értesítés nélkül megváltoztathatók. A cég nem nyilatkozik sem nyíltan, sem burkoltan a kiadvány tartalmáról, és nem is ad rá garanciát, továbbá kifejezetten visszautasítja, hogy meghatározott célra való alkalmasságra vagy eladhatóságra vonatkozó garanciát nyújtana. A gyártó továbbá fenntartja a jogot a kiadvány átdolgozására, módosítására, illetve korszerűsítésére bármikor, anélkül, hogy köteles lenne az átdolgozásról vagy a változtatásról bárkit külön értesítenie.

## Védjegyek

A Kensington az ACCO Brand Corporation USA-ban bejegyzett védjegye más országokban és egyéb országokban bejegyzések, illetve folyamatban lévő bejegyzési kérelmek léteznek.

A HDMI név, a HDMI embléma és a High-Definition Multimedia Interface a HDMI Licensing LLC. védjegye vagy bejegyzett védjegye az Amerikai Egyesült Államokban és más országokban.

A DLP®, a DLP Link és a DLP embléma a Texas Instruments bejegyzett védjegye, a BrilliantColor™ pedig a Texas Instruments védjegye.

Minden, a jelen kézikönyvben említett terméknevek az adott jogbirtokos tulajdonában vannak és elismertek.

A DARBEE a Darbee Products, Inc. védjegye.

Az MHL, a Mobile High-Definition Link és az MHL embléma az MHL Licensing, LLC védjegye vagy bejegyzett védjegye.

## FCC

Ezt az eszközt megvizsgálták és megállapították, hogy teljesíti a B osztályú digitális eszközökre vonatkozó határértékeket az FCC Szabályzat 15. fejezete szerint. E határértékek úgy vannak tervezve, hogy lakásban történő telepítés esetén megfelelő védelmet nyújtsanak a káros interferencia ellen. Ez a készülék rádiófrekvenciás energiát kelt, használ és sugározhat, és ha nem a használati utasításnak megfelelően helyezték üzembe és használják, károsan zavarhatja a rádiótávközlést.

Garantálni azonban nem lehet, hogy egy adott helyzetben zavarás ne lépjen fel. Ha a berendezés káros interferenciát okoz a rádió- vagy televízióvetelben, amely a készülék ki- és bekapcsolásával határozható meg, akkor a felhasználó kötelessége, hogy megkísérelje az interferencia kiküszöbölését az alábbi lehetőségek közül egy vagy több alkalmazásával:

- Irányítsa másfelé vagy helyezze át a vevőantennát.
- Növelje a távolságot az eszköz és a vevőkészülék között.
- Az eszközt más áramkörhöz kapcsolódó fali dugaszolóaljzatba csatlakoztassa, mint amelyhez a vevőkészülék csatlakozik.
- Kérjen segítséget kereskedőjétől vagy gyakorlott rádió/televízió szakembertől.

### Megjegyzés: Árnyékolt kábelek

Minden más számítástechnikai eszközhöz való csatlakoztatás árnyékolt kábelekkel történik az FCC előírásoknak való megfelelés érdekében.

### Vigyázat!

A gyártó által nem engedélyezett változtatások vagy módosítások miatt a felhasználó elveszítheti a Federal Communications Commission (Szövetségi Távközlési Bizottság) által biztosított jogát, hogy ezt a kivetítőt működtesse.

### Üzemi feltételek

Ez a berendezés megfelel az FCC-szabályzat 15. részében foglaltaknak. A működtetésnek az alábbi két feltétele van:

1. A készülék nem okozhat káros zavart, és
2. A készüléknek minden zavart fogadnia kell, beleértve a nem kívánatos működést okozó zavarokat is.

### Megjegyzés: Kanadai felhasználók

Ez a B osztályú digitális készülék megfelel a kanadai ICES-003 szabványnak.

Remarque à l'intention des utilisateurs canadiens

Cet appareil numérique de la classe B est conforme à la norme NMB-003 du Canada.

## Nyilatkozat az EU szabályok kielégítéséről

- EMC irányelv 2014/30/EU (módosításokkal együtt)
- 2014/35/EU kiefeszültségű készülékekre vonatkozó irányelv
- RED 2014/53/EU (ha a termék RF funkcióval rendelkezik)

## WEEE



### Utasítások az eszköz megfelelő selejtezését illetően

Az elektronikus berendezés kiselejtezése esetén ne dobja a lakossági szeméttárolóba. A minimális szennyezés és a környezet lehető legnagyobb mértékű védelme érdekében dolgozza fel újra.

# BEVEZETÉS

## A csomag áttekintése

Óvatosan bontsa ki a csomagot és ellenőrizze, hogy tartalmaz-e mindent az alább megadott szabványos kiegészítők közül. Típustól, műszaki adatoktól, illetve a vásárlás térségétől függően előfordulhat, hogy bizonyos opcionális kiegészítők nem érhetők el. Kérjük, egyeztessen a vásárlás helyével. Egyes kiegészítők térségenként eltérhetnek.

A garanciajegy csak egyes területeken képezi a csomag részét. Bővebb felvilágosítást a forgalmazótól kaphat.

## Normál tartozékok

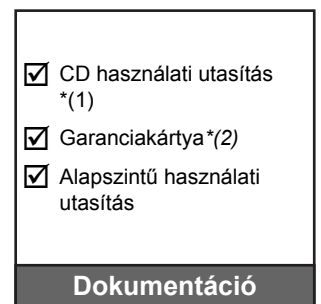
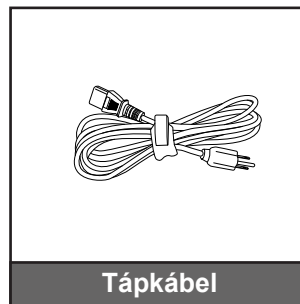

### Megjegyzés:

- A távvezérlőt elemmel együtt szállítják.
- \*(1) Az európai használati útmutatóért látogasson el a [www.optomaeurope.com](http://www.optomaeurope.com) webhelyre.
- \*(2) Az európai garanciális információkért látogasson el a következő oldalra: [www.optomaeurope.com](http://www.optomaeurope.com).
- \*(3) A tényleges távvezérlő a forgalmazás térségétől függően eltérő lehet.

## Opcionális kiegészítők

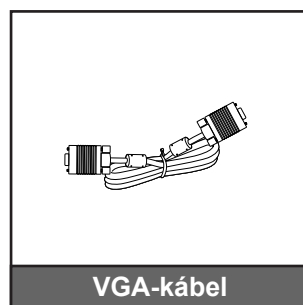

**Megjegyzés:** Az opcionális kiegészítők típusától, műszaki adatoktól és térségtől függően eltérhetnek.

# BEVEZETÉS

## A termék áttekintése

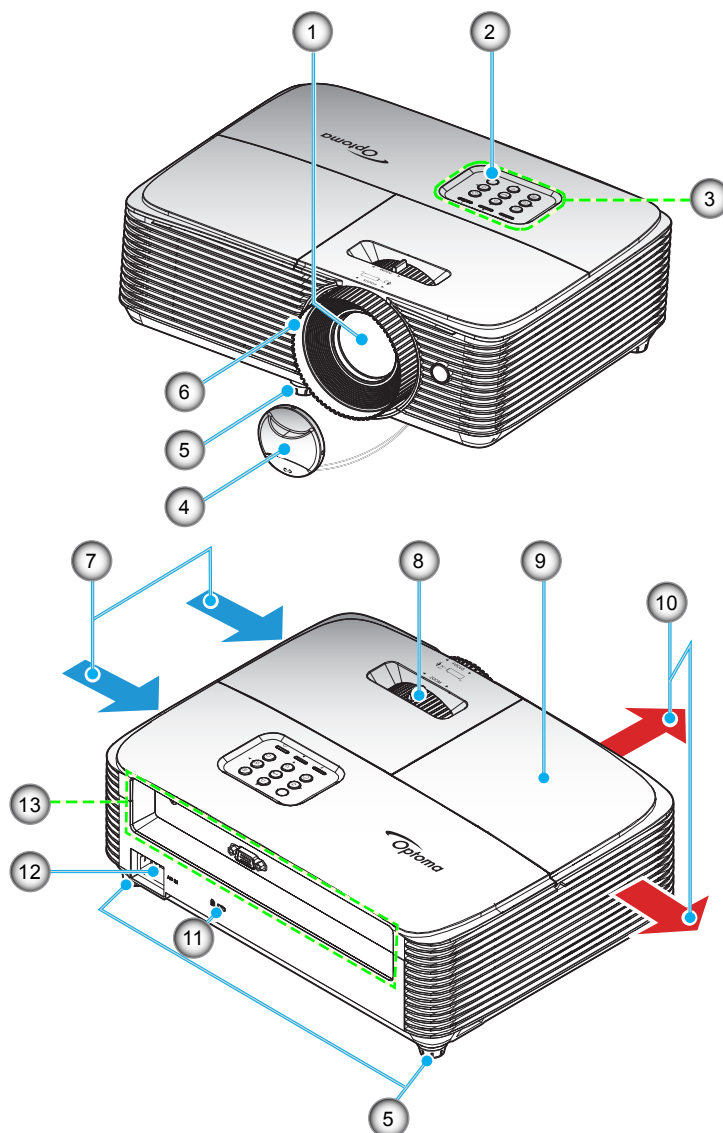

**Megjegyzés:** Ügyeljen arra, hogy az „beömlő nyílás” és „kiömlő nyílás” címkékkel jelzett nyílások között legalább 20 cm távolság legyen.

Sz.	Elem	Sz.	Elem
1.	Objektív	8.	Nagyítás kar
2.	Infravörös érzékelő	9.	Lámpafedél
3.	Billentyűzet	10.	Szellőzés (kiömlő nyílás)
4.	Lencsevédő sapka	11.	Kensington™ zár csatlakozója
5.	Dőlésszög-beállító lábak	12.	Tápcsatlakozó-foglalat
6.	Fókuszgyűrű	13.	Be- és kimenetek
7.	Szellőzés (beömlő nyílás)		

# BEVEZETÉS

## Csatlakozások

### 1. típus (7 IO)

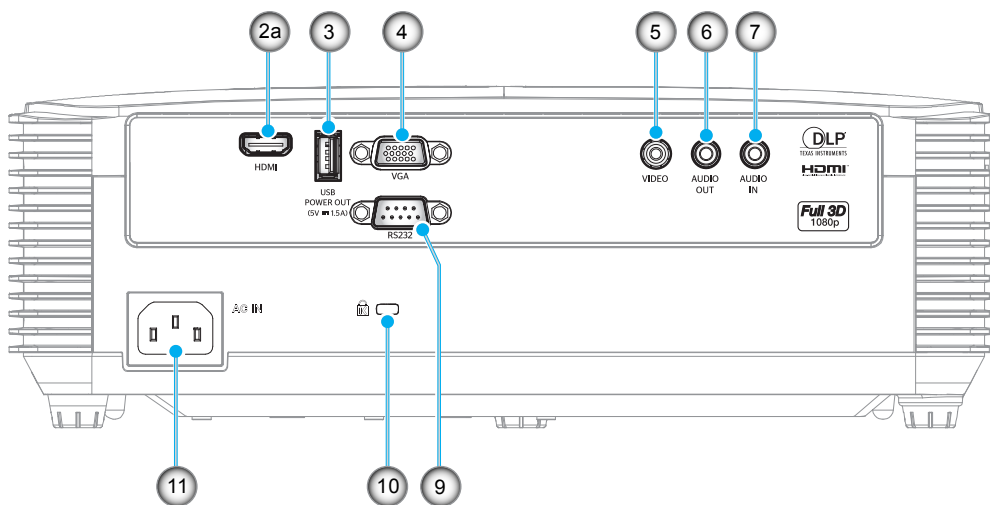

### 2. típus (8 IO)

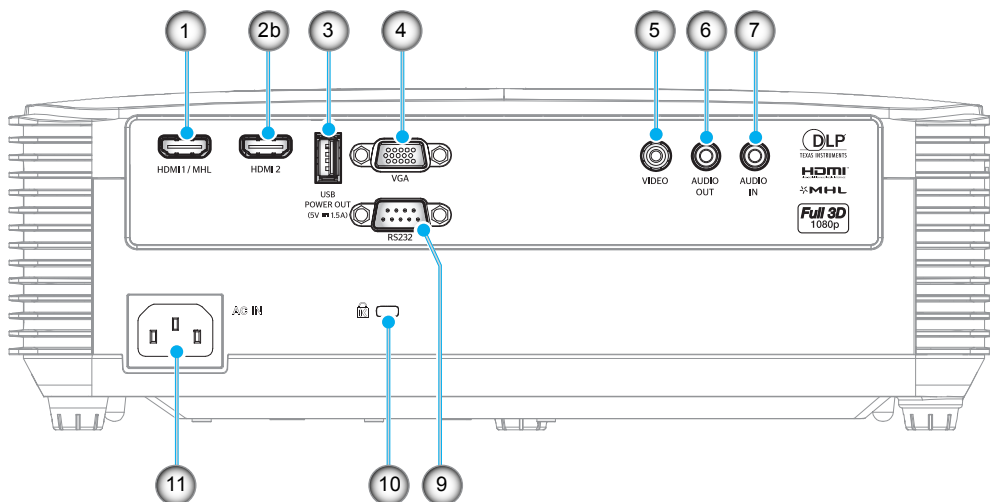

### 3. típus (9 IO)

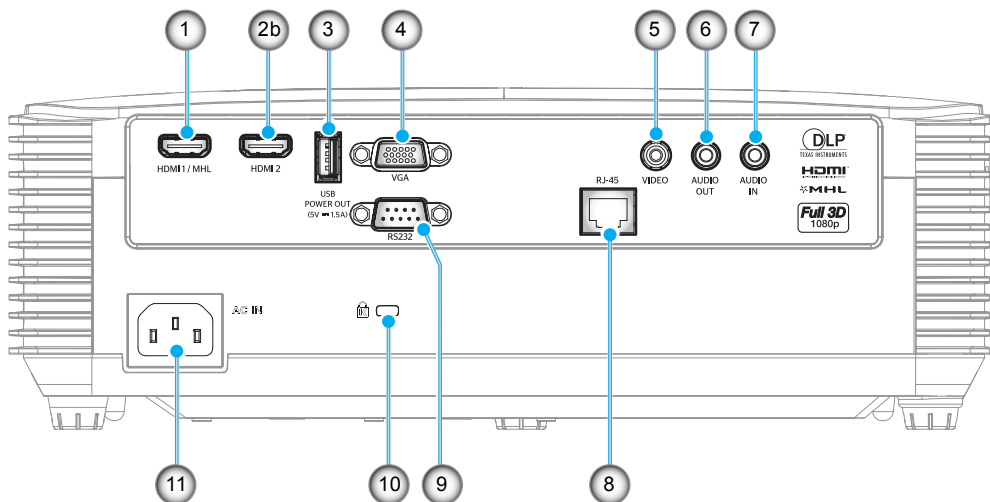

# BEVEZETÉS

Sz.	Elem	1. típus (7 IO)	2. típus (8 IO)	2. típus (9 IO)
1.	HDMI 1 / MHL csatlakozó	N/A	√	√
2.	a) HDMI csatlakozó b) HDMI 2 csatlakozó	√ (a)	√ (b)	√ (b)
3.	USB-TÁPFESZÜLTSGKIMENET (5 V=1 A) csatlakozó / MOUSE / SERVICE csatlakozó	√	√	√
4.	VGA-csatlakozó	√	√	√
5.	VIDEÓ csatlakozó	√	√	√
6.	AUDIÓ KIMENET csatlakozó	√	√	√
7.	AUDIÓ BEMENET csatlakozó	√	√	√
8.	RJ-45 csatlakozó	N/A	N/A	√
9.	RS232 csatlakozó	√	√	√
10.	Kensington™ zár csatlakozója	√	√	√
11.	Tápcsatlakozó-foglalat	√	√	√

**Megjegyzés:** A „√” jelölés azt jelenti, hogy az adott elem használata támogatott, míg az „N/A” jelölés azt jelenti, hogy az elem nem érhető el.

## Megjegyzés:

- A távvezérelt egérhez különleges távvezérlő szükséges.
- Az I/O-k a megvásárolt kivetítőtől függenek. Kérjük, hogy ezeket a fizikai terméken ellenőrizze.

# BEVEZETÉS

## Billentyűzet

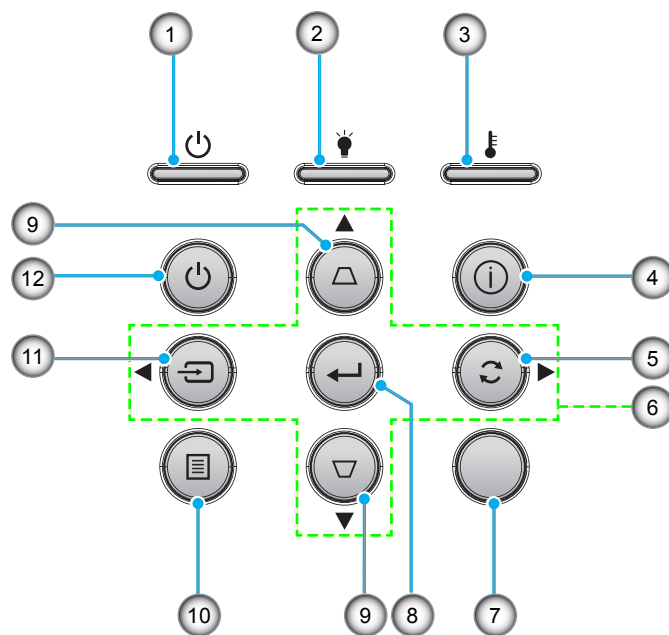

Sz.	Elem	Sz.	Elem
1.	Bekapcsolás/Készenlét LED	7.	Infravörös érzékelő
2.	Lámpa LED	8.	Enter
3.	Hőmérsékletjelző LED	9.	Trapézkorrekció
4.	Információ	10.	Menü
5.	Újraszinkr.	11.	Source
6.	Négyirányú kiválasztógombok	12.	Lámpaerősség



# BEVEZETÉS

## Távvezérlő 1

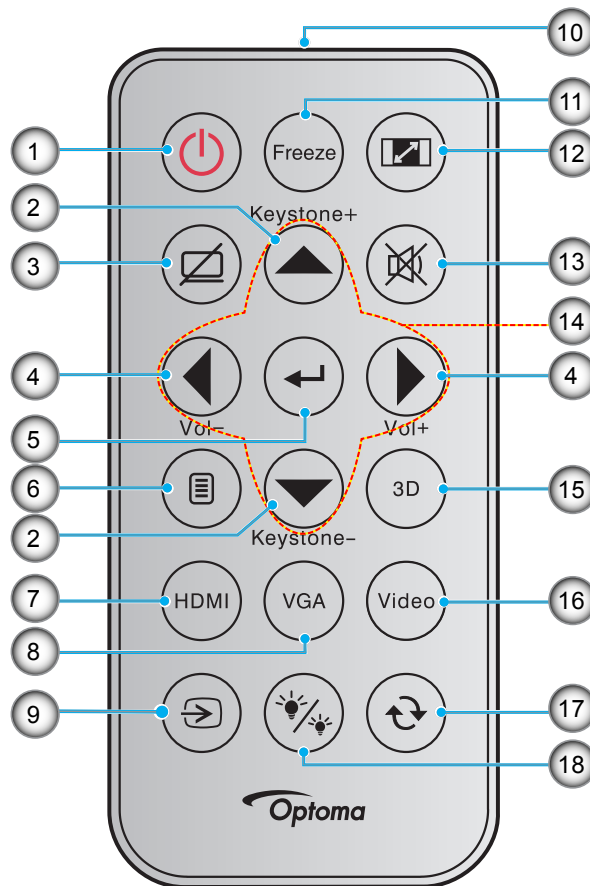

Sz.	Elem	Sz.	Elem
1.	Üzemkapcsoló	10.	IR LED jelzőfény
2.	Trapézkorrekció +/-	11.	Kimerevítés
3.	AV némítás	12.	Képarány
4.	Hangerő - / +	13.	Némítás
5.	Enter	14.	Négyirányú kiválasztógombok
6.	Menü	15.	Három dimenzió
7.	HDMI	16.	Videó
8.	VGA	17.	Újraszinkronizálás
9.	Source	18.	Fényerő-mód

### Megjegyzés:

- A tényleges távvezérlő a forgalmazás térségétől függően eltérő lehet.
- Lehetnek gombok, amelyek egyes modelleknél nem működnek.
- A távvezérlő használatba vételéhez távolítsa el az átlátszó szigetelő fóliát. Az elem behelyezését lásd a 22. oldalon.

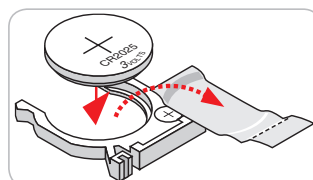

# BEVEZETÉS

## Távvezérlő 2

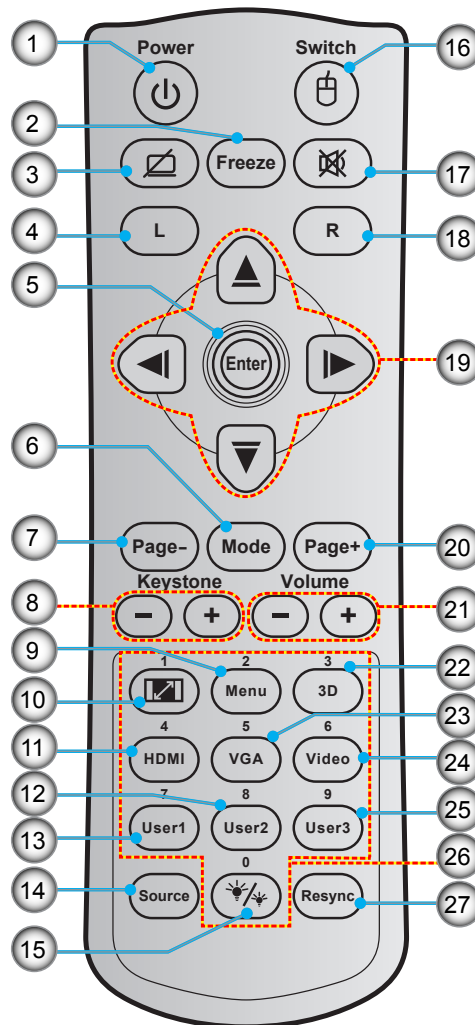

Sz.	Elem	Sz.	Elem
1.	Üzemkapcsoló	15.	Fényerő-mód
2.	Kimerevítés	16.	Egér Be / Ki
3.	Üres kép megjelenítése / hang némítása	17.	Némítás
4.	Egér bal kattintás	18.	Egér jobb kattintás
5.	Enter	19.	Négyirányú kiválasztógombok
6.	Mód	20.	Oldal +
7.	Oldal -	21.	Hangerő - / +
8.	Trapézkorrekció - / +	22.	3D menü Be / Ki
9.	Menü	23.	VGA
10.	Képarány	24.	Videó
11.	HDMI	25.	Felhasználói 3
12.	Felhasználói 2	26.	Számbillentyűzet (0-9)
13.	Felhasználói 1	27.	Újraszinkronizálás
14.	Source		

### Megjegyzés:

- A tényleges távvezérlő a forgalmazás térségétől függően eltérő lehet.
- Lehetnek gombok, amelyek egyes modelleknél nem működnek.

# BEVEZETÉS

## Távvezérlő

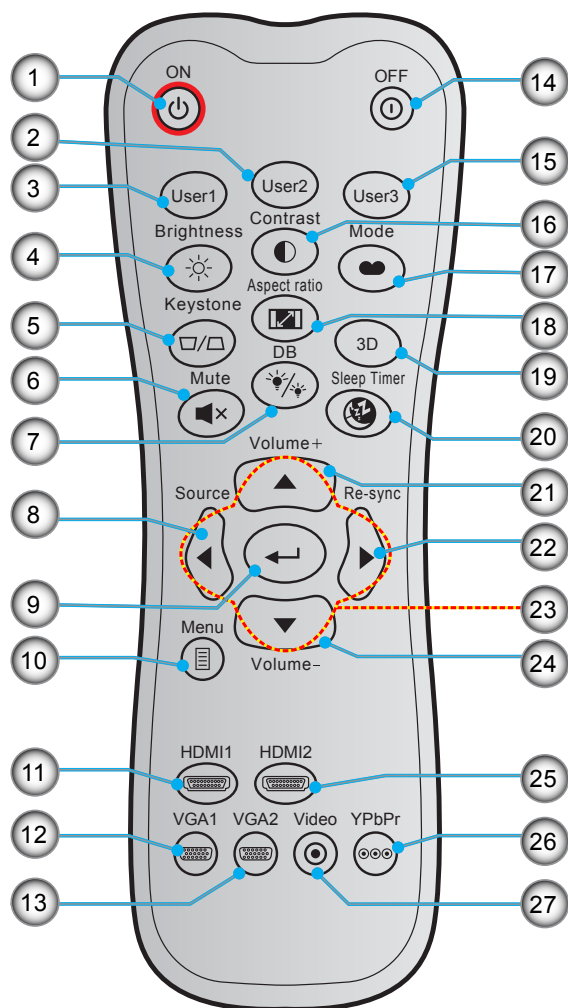

Sz.	Elem	Sz.	Elem
1.	Bekapcsolás	15.	Felhasználói 3
2.	Felhasználói 2	16.	Kontraszt
3.	Felhasználói 1	17.	Megjelenítési mód
4.	Fényerő	18.	Képarány
5.	Trapézkorrekció	19.	3D menü Be / Ki
6.	Némítás	20.	Elalváskapcsoló
7.	DB (Dynamic Black)	21.	Hangerő +
8.	Source	22.	Újraszinkr.
9.	Enter	23.	Négyirányú kiválasztógombok
10.	Menü	24.	Hangerő -
11.	HDMI1	25.	HDMI2
12.	VGA1 (nem támogatott)	26.	YPbPr (nem támogatott)
13.	VGA2 (nem támogatott)	27.	Videó (nem támogatott)
14.	Kikapcsolja		

**Megjegyzés:** Lehetnek gombok, amelyek egyes modelleknél nem működnek.

# BEÁLLÍTÁS ÉS TELEPÍTÉS

## A kivetítő telepítése

A kivetítő számára négy lehetséges felállítási helyzet jöhet szóba.

A felállítási hely kiválasztása függ a helyiség alaprajzától és a személyes ízléstől. Vegye figyelembe a vetítőképernyő méretét és helyzetét, a megfelelő hálózati aljzat helyét, valamint a kivetítő és a többi berendezés elhelyezkedését és a közöttük lévő távolságot.

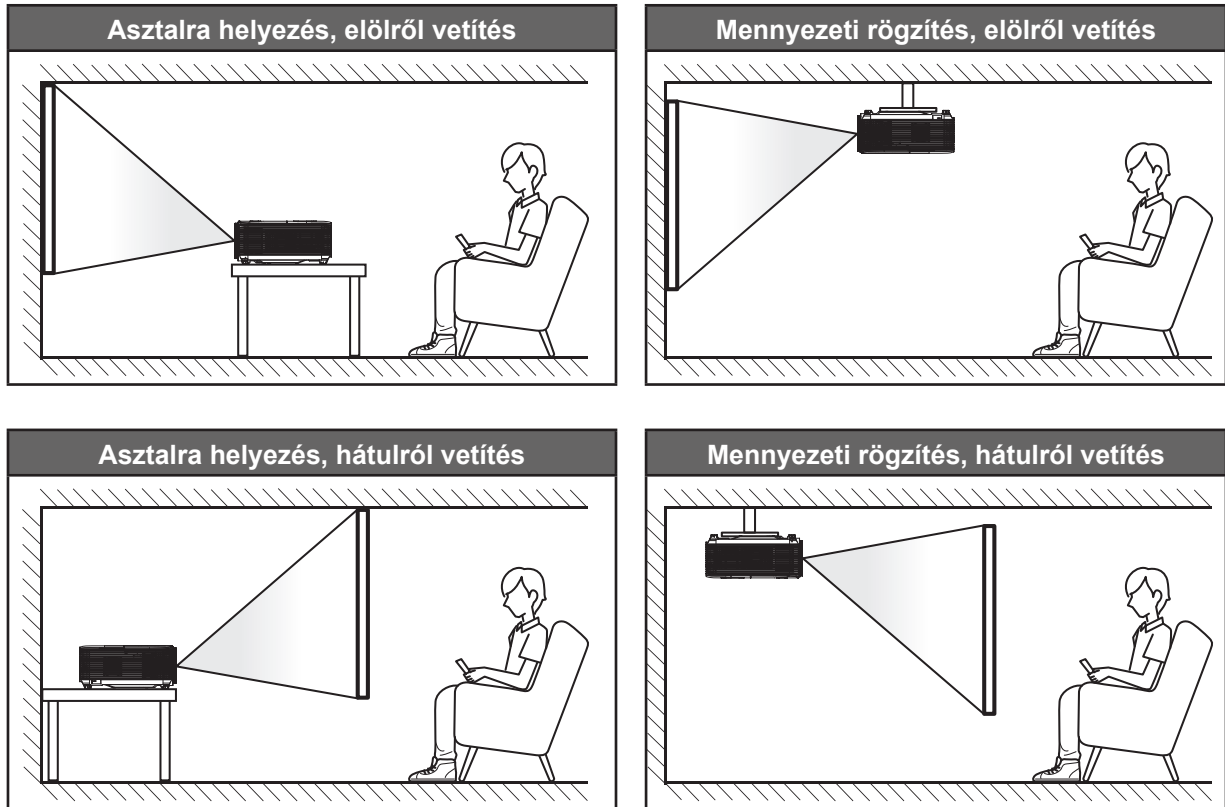

A kivetítőt vízszintes helyzetben kell a felületre helyezni és 90 fokban / merőlegesen helyezkedjen el a vászonhoz viszonyítva.

- A kivetítő helyének meghatározása adott távolsághoz, lásd a távolságokat tartalmazó táblázatot az 60-61 oldalon.
- A vetítőképernyő méretének meghatározása adott távolsághoz, lásd a távolságokat tartalmazó táblázatot az 60-61 oldalon.

**Megjegyzés:** A kivetítőnek a vetítőképernyőtől történő távolításakor a vetített kép mérete növekszik, miközben a függőleges eltolás maga is arányosan növekszik.

### **FONTOS!**

*Ne működtesse a kivetítőt az asztali vagy mennyezeti telepítési iránytól eltérő tájolásban. A kivetítőt vízszintesen kell elhelyezni, nem előre/hátra, illetve balra/jobbra döntve. Bármilyen egyéb tájolás esetén érvénytelenné válik a garancia, és a kivetítő-izzó, valamint maga a kivetítő élettartama is megrövidülhet. Nem szabványos telepítés esetén vegye fel a kapcsolatot az Optoma céggel tanácsokért.*

# BEÁLLÍTÁS ÉS TELEPÍTÉS

## Megjegyzés a kivetítő beüzemeléséhez

- A kivetítőt vízszintes pozícióban helyezze el.  
**A kivetítő dőlésszöge nem haladhatja meg a 15 fokot**, ezenkívül a kivetítőt kizárólag asztalon elhelyezve vagy mennyezetre szerelve lehet beüzemelni, máskülönben a lámpa élettartama jelentős mértékben csökkenhet, és ez egyéb **előre nem látható károkhoz** vezethet.

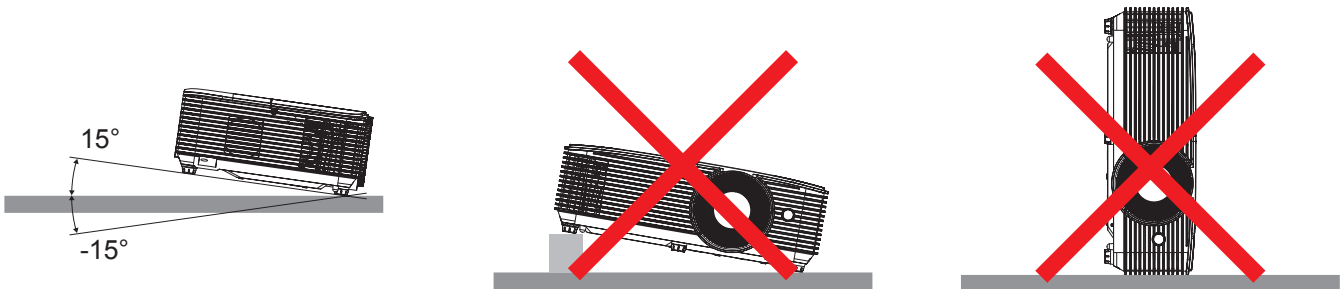

- Hagyjon legalább 30 cm szabad helyet a szellőzőnyílás körül.

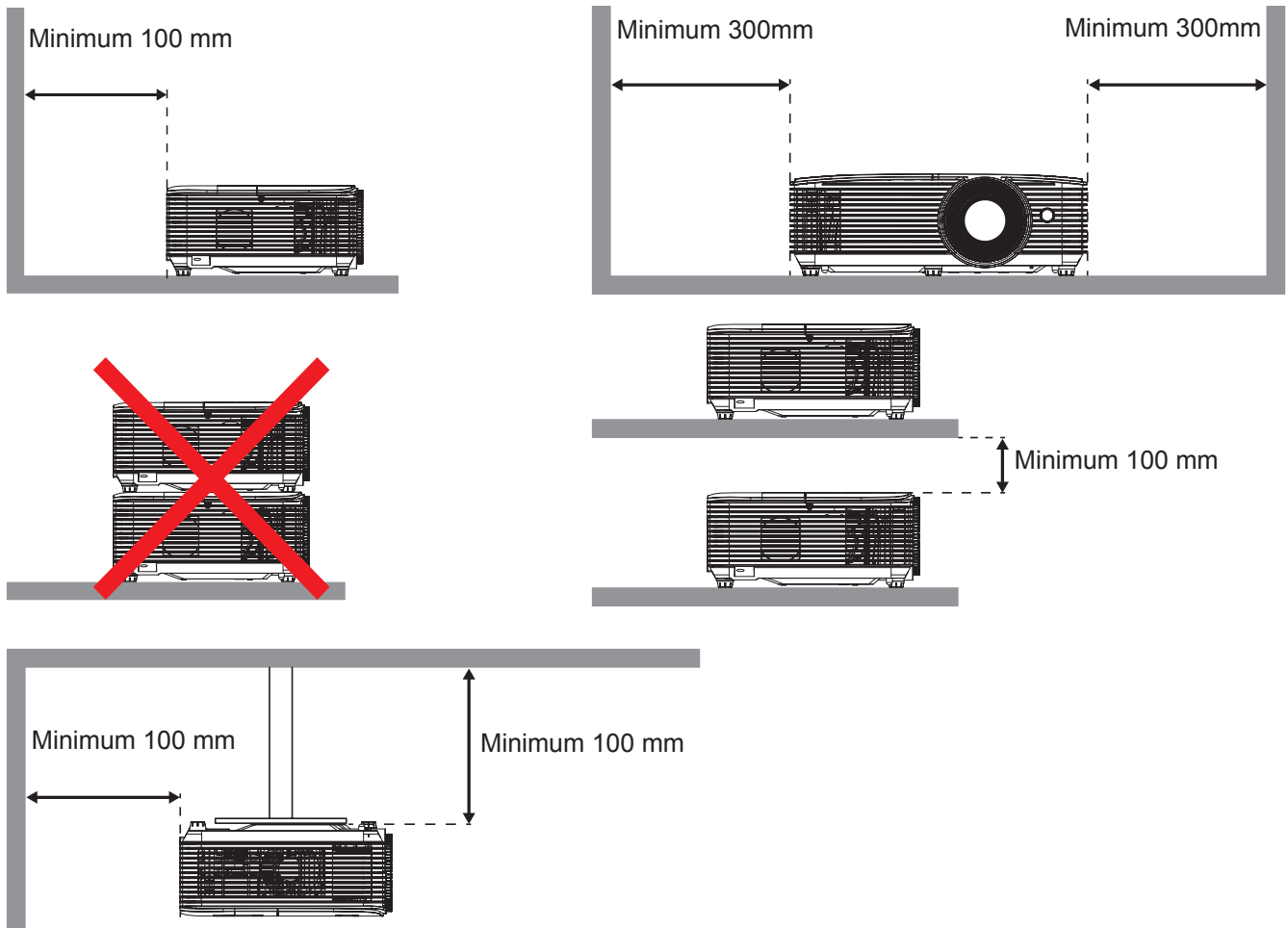

- Győződjön meg arról, hogy a légbeszívó nyílások nem használják fel újra a légkifúvó nyílásból távozó meleg levegőt.
- Ha a kivetítőt zárt térben használja, ellenőrizze, hogy a kivetítő működése közben a zárt térben lévő levegő hőmérséklete nem haladja meg a készülék üzemi hőmérsékletét, és a légbeszívó, illetve légkifúvó nyílások nincsenek eltakarva.
- Zárt térben mindig hitelesített termikus kiértékelést kell végezni, amelynek során ellenőrizni kell, hogy a kivetítő nem használja fel újra a belsejéből távozó levegőt, mivel ez a készülék kikapcsolódását idézheti elő, még akkor is, ha a zárt térben lévő hőmérséklet a készülék üzemi hőmérsékletének elfogadható tartományán belül van.

# BEÁLLÍTÁS ÉS TELEPÍTÉS

## 1. típus (7 IO)

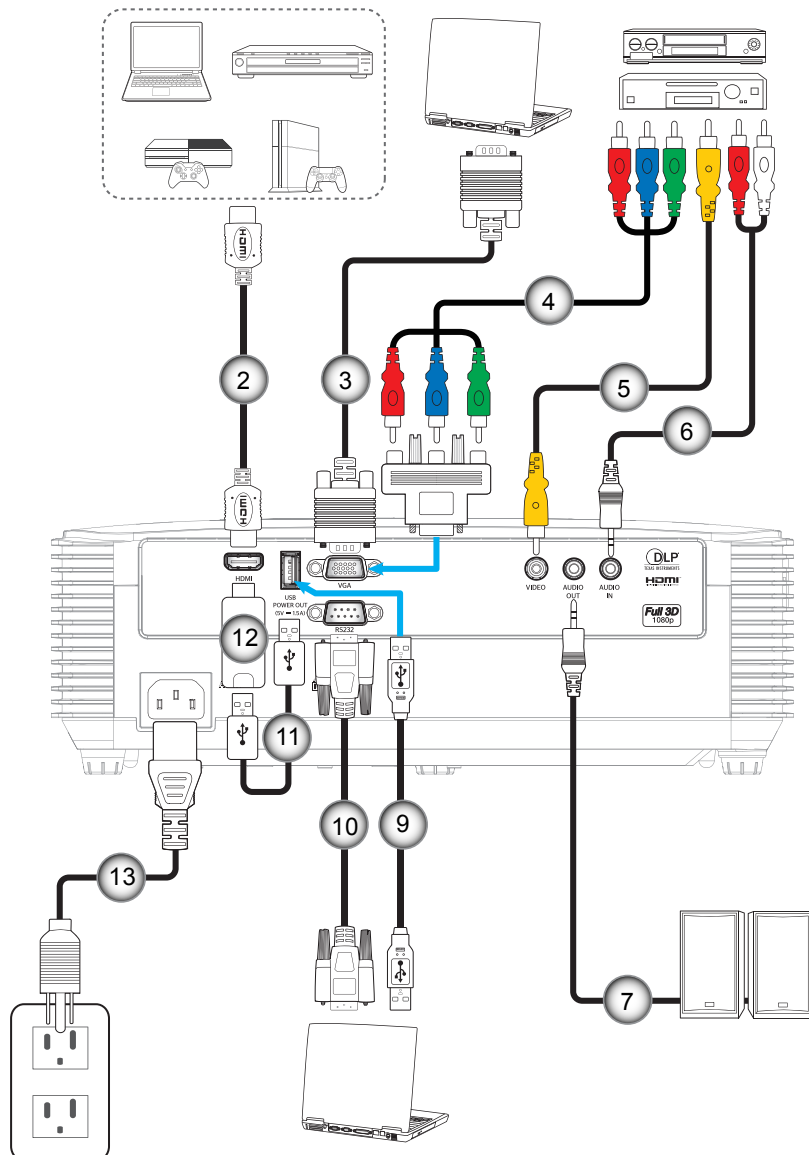

# BEÁLLÍTÁS ÉS TELEPÍTÉS

## 2. típus (8 IO)

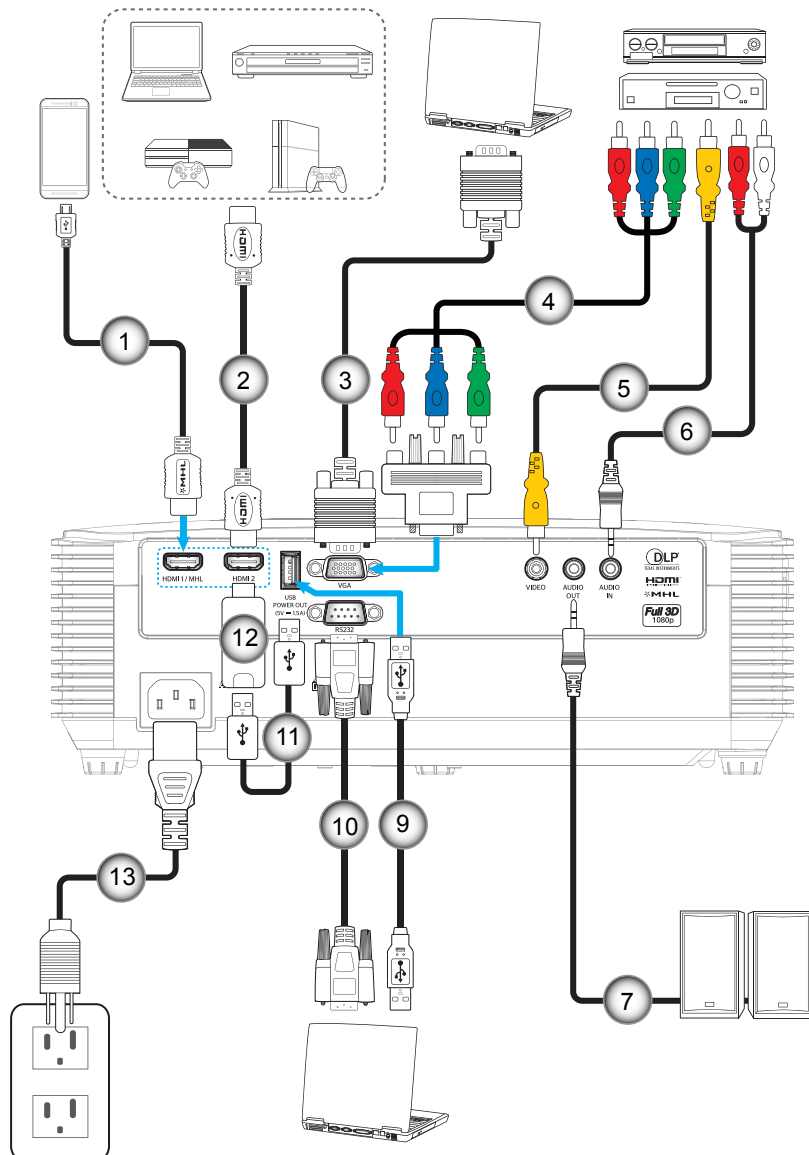

# BEÁLLÍTÁS ÉS TELEPÍTÉS

## 3. típus (9 IO)

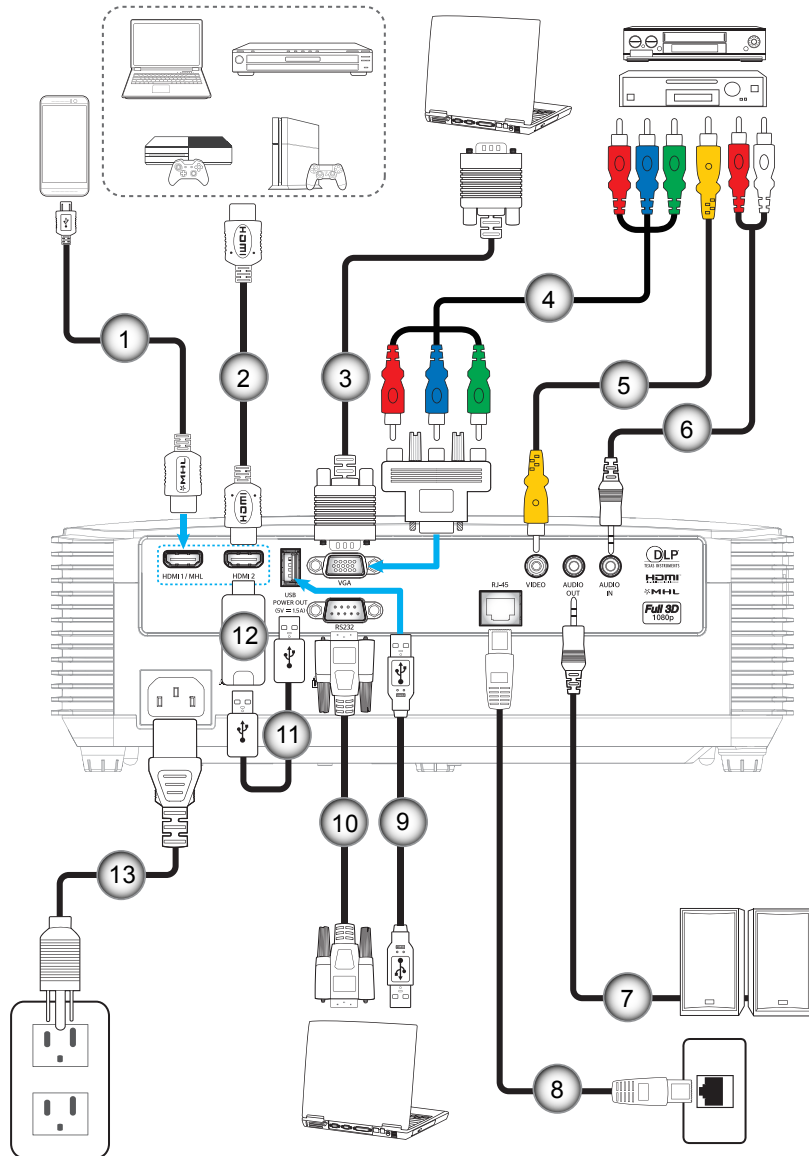

Sz.	Elem	1. típus (7 IO)	2. típus (8 IO)	3. típus (9 IO)
1.	MHL-kábel	N/A	√	√
2.	HDMI-kábel	√	√	√
3.	VGA bemeneti kábel	√	√	√
4.	RCA komponens kábel	√	√	√
5.	Videó jelkábel	√	√	√
6.	Audió bemeneti kábel	√	√	√
7.	Audió kimeneti kábel	√	√	√
8.	RJ-45 kábel	N/A	N/A	√
9.	USB-kábel (Egérvezérlés)	√	√	√
10.	RS232 kábel	√	√	√
11.	USB-tápkábel	√	√	√
12.	HDMI-kulcs	√	√	√
13.	Hálózati tápkábel	√	√	√

**Megjegyzés:** A „√” jelentése támogatott elem, az „N/A” jelentése nem elérhető elem.



# BEÁLLÍTÁS ÉS TELEPÍTÉS

## A kivetített kép beállítása

### Képmagasság

A kivetítő állítható lábakkal van felszerelve a kivetített kép helyzetének beállításához.

1. Keresse meg azt az állítható lábat a kivetítő alján, amelyen állítani szeretne.
2. Forgassa el az állítható lábat az óramutató járásával megegyező/ellentétes irányba a kivetítő emeléséhez, illetve lejjebb eresztéséhez.

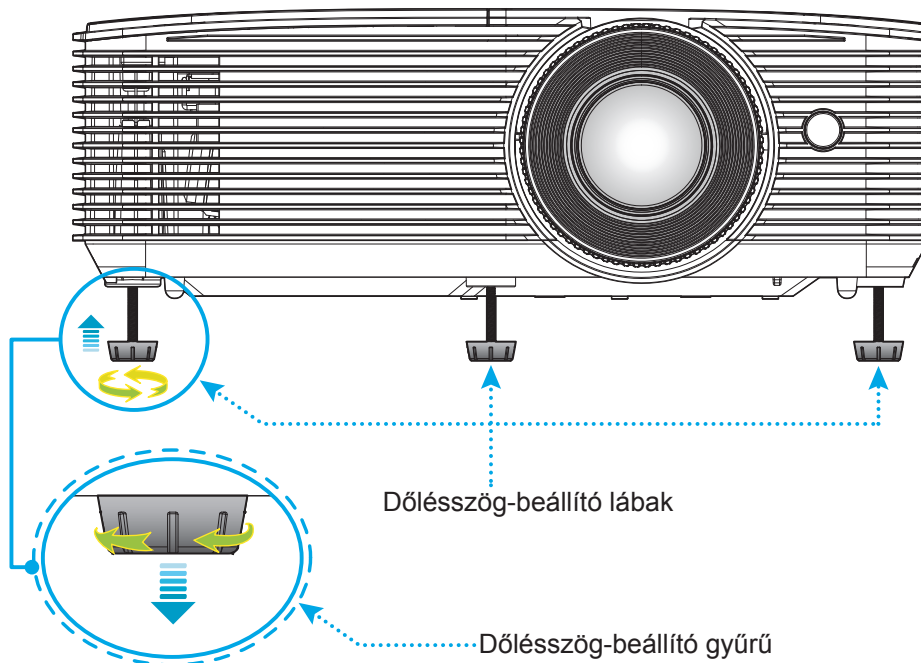

### Nagyítás és fókus

- A képméret állításához forgassa a nagyításkart az óramutató járásával megegyező vagy ellentétes irányba a vetített kép méretének növeléséhez, illetve csökkentéséhez.
- Az élesség állításához forgassa el a fókusgyűrűt az óramutató járásával megegyező vagy ellentétes irányba, amíg a kép ki nem tisztul.

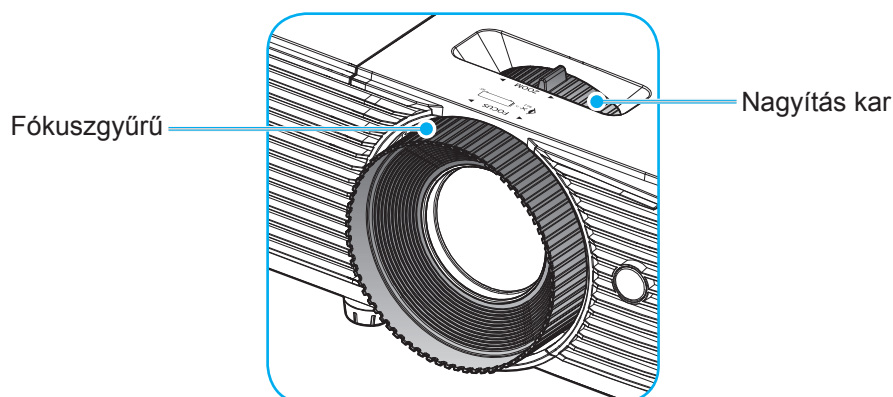

**Megjegyzés:** A kivetítő élessége 1m és 10 m közötti tartományban állítható.

# BEÁLLÍTÁS ÉS TELEPÍTÉS

## Elemek behelyezése / cseréje

1. Nyomja meg erősen és csúsztassa le az elemkamra fedelét.

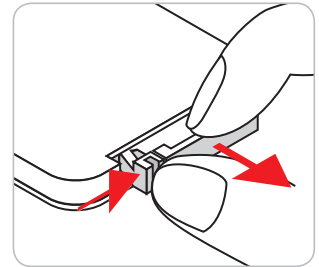

2. Helyezzen be egy új elemet a rekeszbe. Távolítsa el a régi elemet és tegyen be egy újat (CR2025). Győződjön meg arról, hogy a "+" oldala felfelé néz.

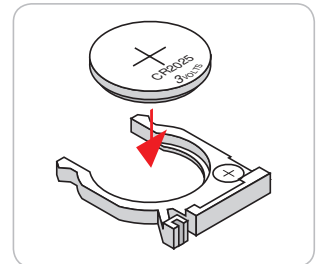

3. Helyezze vissza a fedelet.

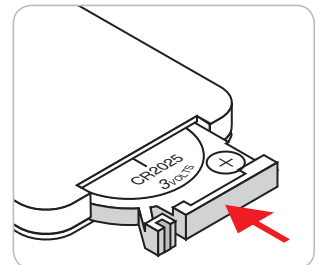

**VIGYÁZAT:** A biztonságos működés érdekében tartsa be a következő óvintézkedéseket:

- CR2025 típusú elemet használjon.
- Az elemeket és a távvezérlőt óvja a víztől és más folyadékoktól.
- Ne tegye ki a távvezérlőt nedvességnek vagy magas hőmérsékletnek.
- Ne ejtse le a távvezérlőt.
- Ha az elem a távvezérlő belsejében kiszivárgott, gondosan törölje tisztára az elemtartó rekeszt, és helyezzen be egy új elemet a távvezérlőbe.
- A nem megfelelő elem használata robbanásveszélyes.
- Az elhasznált akkumulátortól az előírásoknak megfelelően szabaduljon meg.

# BEÁLLÍTÁS ÉS TELEPÍTÉS

## Hatósugár

Az infravörös (IR) távérzékelő a kivetítő tetején található. A távvezérlőt a helyes működéséhez a kivetítő infravörös távérzékelőjéhez képest a merőlegestől 30 fokon belüli szögben tartsa. A távvezérlőnek az érzékelőtől mért távolsága nem lehet több mint 6 méter.

**Megjegyzés:** Ha a távvezérlőt közvetlenül (0 fokos szögben) az IR érzékelőre irányítja, a távvezérlőnek az érzékelőtől mért távolsága nem lehet több mint 8 méter (~ 26 láb).

- Ügyelni kell, hogy a távvezérlő és az infravörös érzékelő között ne legyen olyan akadály, amely elzárná az infravörös sugár útját.
- Győződjön meg arról, hogy a távvezérlő IR-jeladója nem esik közvetlen napfény vagy fénycsófény.
- A távvezérlőt tartsa több mint 2 méter távolságra a féncsővilágítástól, mert ellenkező esetben a távvezérlő hibásan működhet.
- Ha a távvezérlő túl közel van az inverter típusú fénycsővilágításhoz, időről időre hatástalanná válhat.
- Ha a távvezérlő és a kivetítő rendkívül közel vannak egymáshoz, a távvezérlő hatástalanná válhat.
- Ha a vászonra irányítja a távvezérlőt, a tényleges távolság kevesebb mint 6 méter a távvezérlő és a vászon között, és az IR-sugár visszaverődik a kivetítőre. A tényleges hatósugár azonban vetítívászontól függően eltérhet.

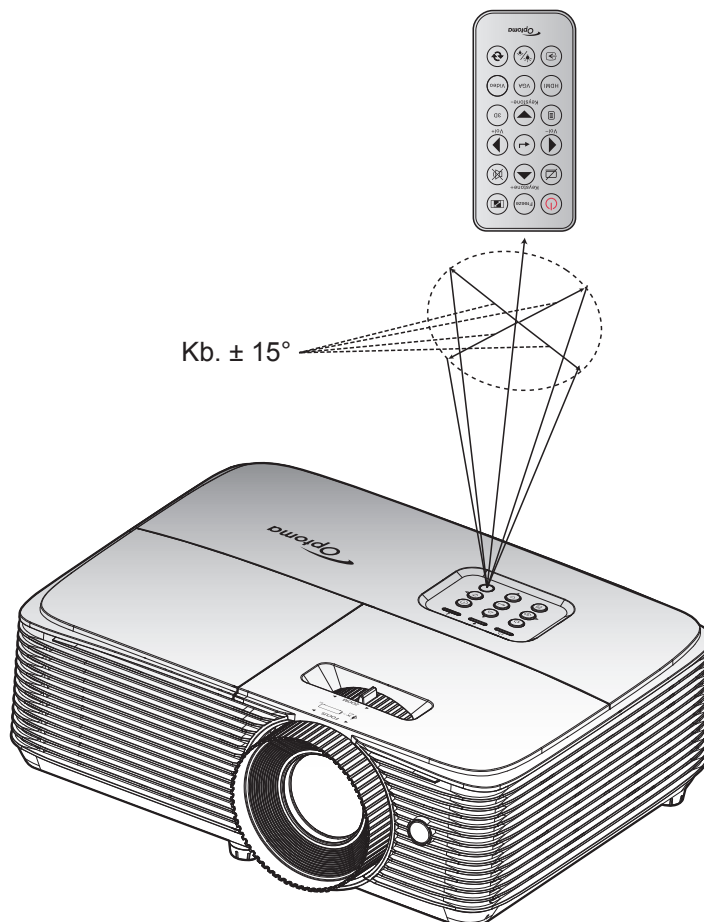

# A KIVETÍTŐ HASZNÁLATA

## A kivetítő be-/kikapcsolása

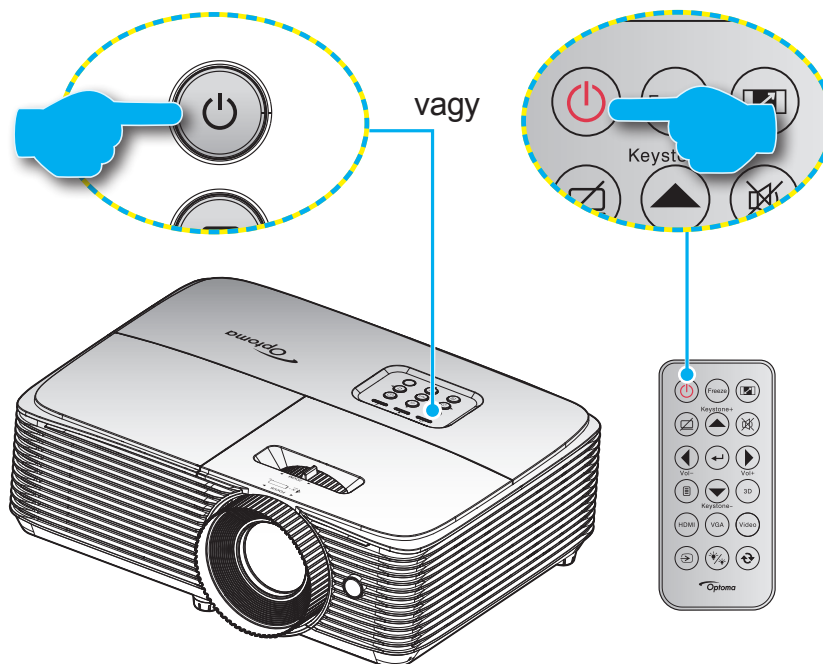

### Tápfeszültség be

1. Szorosan csatlakoztassa a tápkábelt és a jelkábelt. Az On/Standby LED vörös fényre vált, ha csatlakoztatják.
2. Kapcsolja be a kivetítőt a vezérlőpulton vagy a távvezérlőn lévő „**⏻**” gomb megnyomásával.
3. Az induló képernyő körülbelül 10 másodperc elteltével megjelenik a képernyőn, és a Be/Készenlét LED zöld vagy kék fénnel villog.

**Megjegyzés:** A kivetítő első bekapcsolásakor megkéri a kívánt nyelvet, vetítési irányt és egyéb beállítások megadását.

### Kikapcsolja

1. Kapcsolja ki a kivetítőt a vezérlőpulton vagy a távvezérlőn lévő „**⏻**” gomb megnyomásával.
2. A következő üzenet jelenik meg:

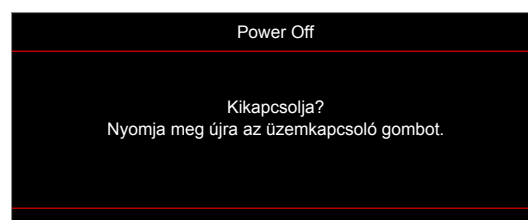

3. Nyomja meg ismét a „**⏻**” gombot a megerősítéshez. Ellenkező esetben az üzenet 15 másodperc múlva eltűnik. Amikor másodszorra megnyomja a „**⏻**” gombot, a kivetítő kikapcsolódik.
4. A hűtőventilátorok körülbelül 10 másodpercig tovább működnek a hűtési ciklus befejezéséig, és a Be/Készenlét LED zöld vagy kék fénnel villog. Amikor a Be/Készenlét LED folyamatos vörös színűre változik, a kivetítő készenléti üzemmódba lépett. Ha a kivetítőt újra be kívánja kapcsolni, várnia kell, amíg a hűtési ciklus befejeződik és a kivetítő készenléti állapotba lép. Miután a kivetítő készenléti üzemmódba váltott, nyomja meg újra a „**⏻**” gombot a kivetítő bekapcsolásához.
5. Húzza ki a kivetítő tápkábelét az elektromos csatlakozóaljzatból és a kivetítőből.

**Megjegyzés:** A kikapcsolási eljárást követően nem ajánlott azonnal újra bekapcsolni a kivetítőt.

# A KIVETÍTŐ HASZNÁLATA

## Bemeneti jelforrás választása



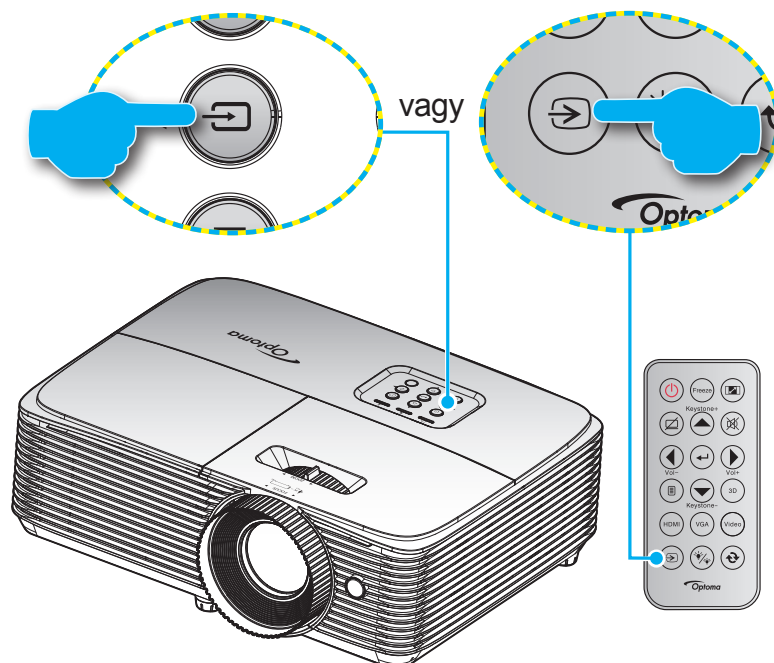











Kapcsolja be a vásznon megjelenítendő jelforrást, pl. számítógép, notebook számítógép, videolejátszó stb. A kivetítő automatikusan érzékeli a forrást. Ha egyszerre több jelforrást csatlakoztat, nyomja meg a jelforrás gombot a kivetítő billentyűzetén vagy távvezérlőjén a kívánt bemenet kiválasztásához.



# A KIVETÍTŐ HASZNÁLATA

## Navigálás a menüben és jellemzők

A kivetítő több nyelven is elérhető, képen megjelenő beállító menüje segítségével beállíthatja a képet és megváltoztathatja a beállításokat. A kivetítő automatikusan érzékeli a forrást.

1. Az OSD menü megnyitásához, nyomja meg a  gombot a távvezérlőn vagy a vezérlőpulton.
2. Az OSD menü megjelenésekor a   gombok segítségével választhatja főmenü pontjai közül. Adott oldal menütételének kiválasztása közben nyomja a  vagy  gombot az almenübe történő belépéshez.
3. A   gombok segítségével válassza ki a kívánt elemet az almenüben, majd nyomja meg a  vagy  gombot további beállítások megtekintéséhez. A beállításokat a   gombok megnyomásával szabályozhatja.
4. Az almenü többi beállítását a fentiek szerint módosíthatja.
5. Nyomja meg a  vagy  gombot a megerősítéshez és a főmenübe történő visszatéréshez.
6. A kilépéshez ismét nyomja meg a  vagy  gombot. Az OSD menü bezáródik, és a kivetítő automatikusan menti az új beállításokat.

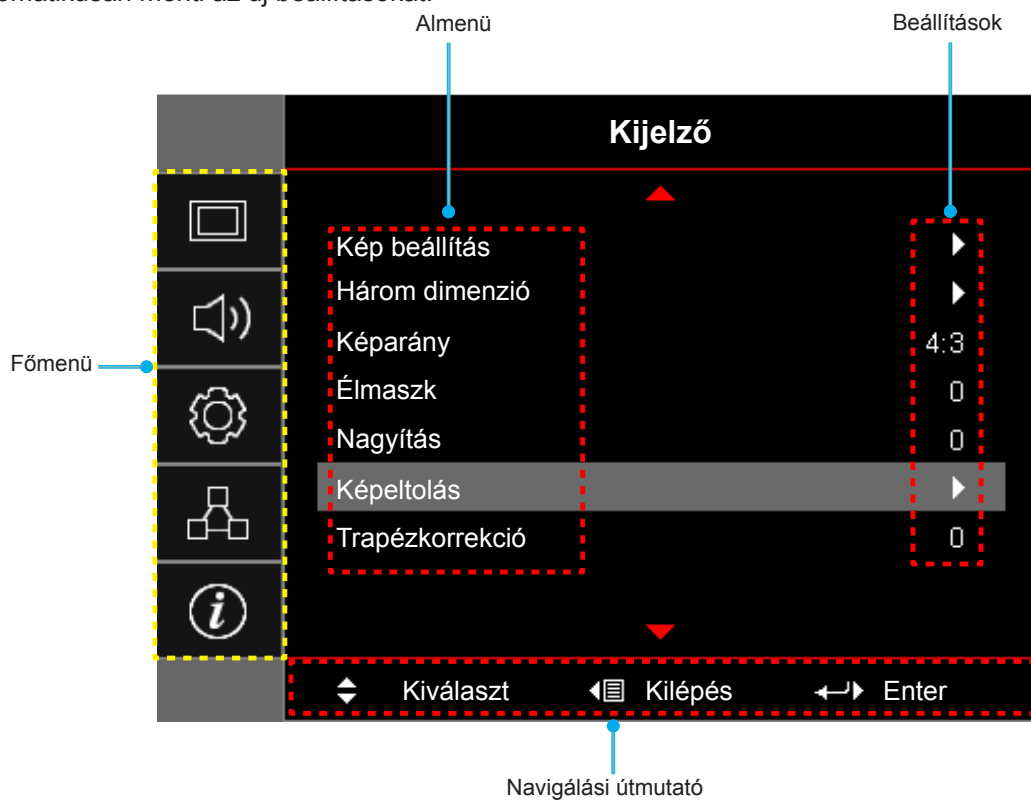

# A KIVETÍTŐ HASZNÁLATA

## OSD menüszerkezet







Főmenü	Almenü	Almenü 2	Almenü 3	Almenü 4	Értékek	
Kijelző	Kép beállítás	Megjelenítési mód	[Adat]	Prezentáció		
				Világos		
				Mozi		
				Játék		
				sRGB		
				DICOM SIM.		
				Felhasználói		
				Három dimenzió		
		Fal szín		Ki[Alapértelmezett]		
				Tábla		
				Világossárga		
				Világoszöld		
				Világoskék		
				Rózsaszín		
				Szürke		
		Fényerő		-50~50		
		Kontraszt		-50~50		
		Élesség		1~15		
		Szín		-50~50		
		Árnyalat		-50~50		
		Gamma	Film			
			Video			
			Grafika			
			Szabvány(2.2)			
			1.8			
			2.0			
			2.4			
		Színbeállítás	BrilliantColor™		1~10	
				Színhőmérséklet	[Adat üzemmód]	Meleg
						Közepes
					Hideg	
			Színillesztés	Szín		R [Alapértelmezett]
	G					
	B					
	C					
	Y					
	M					
	W					
Árnyalat	-50~50					
Telítettség	-50~50					
Nyereség	-50~50					

# A KIVETÍTŐ HASZNÁLATA

Főmenü	Almenü	Almenü 2	Almenü 3	Almenü 4	Értékek
Kijelző	Kép beállítás	Színbeállítás	Színillesztés	Alaphelyzet	Mégsem [Alapértelmezett]
				Kilépés	Igen
			RGB erősítés/ kivezélés	Vörös erősítés	-50~50
				Zöld erősítés	-50~50
				Kék erősítés	-50~50
				Vörös kivezélés	-50~50
				Zöld kivezélés	-50~50
				Kék kivezélés	-50~50
				Alaphelyzet	Mégsem [Alapértelmezett]
			Kilépés	Igen	
			Színtér [Nem HDMI- bemenet]		Auto [Alapértelmezett]
					RGB
					YUV
			Színtér [HDMI- bemenet]		Auto [Alapértelmezett]
					RGB(0~255)
				RGB(16~235)	
			YUV		
		Fehérszint		0~31 (jeltől függően)	
		Feketeszint		-5~5 (jeltől függően)	
		IRE		0	
				7.5	
		Jel	Automatic		Ki
					Be[Alapértelmezett]
			Frekvencia		-10~10 (jeltől függően) [Alapértelmezett: 0]
			Fázis		0~31 (jeltől függően) [Alapértelmezett: 0]
			Vízszintes helyzet		-5~5 (jeltől függően) [Alapértelmezett: 0]
			Függőleges helyzet		-5~5 (jeltől függően) [Alapértelmezett: 0]
			Kilépés		
		Fényerő-mód		[Lámpa alapú - Adat]	Világos
					Eco.
					Dynamic
					Eko+
		Alaphelyzet			



# A KIVETÍTŐ HASZNÁLATA

Főmenü	Almenü	Almenü 2	Almenü 3	Almenü 4	Értékek
Kijelző	Három dimenzió	3D mód			Ki
					DLP-Link [Alapértelmezett]
					IR
		3D → 2D			Három dimenzió [Alapértelmezett]
					L
					R
		3D Formátum			Auto [Alapértelmezett]
					SBS
					Top and Bottom
					Frame Sequential
		3D szink. ford.			Be
					Ki [Alapértelmezett]
	Képarány			4:3	
				16:9	
				16:10 [WUXGA típus]	
				LBX	
				Natív	
				Auto	
	Élmaszk			0~10 [Alapértelmezett: 0]	
	Nagyítás			-5~25 [Alapértelmezett: 0]	
Képtolás	 Vízszintes			-50~50 [Alapértelmezett: 0]	
	 Függőleges			-50~50 [Alapértelmezett: 0]	
Trapézkorrekció			-40~40		
Audió	Némítás			Ki[Alapértelmezett]	
	Hangerő			Be	
Beállítás	Kivetítés			0-10 [Alapértelmezett: 5]	
				Front  [Alapértelmezett]	
				Hátsó 	
				Mennyezet-fent 	
			Hátul-fent 		
	Képernyőtípus	[WUXGA típus]		16:9	
				16:10 [Alapértelmezett]	
	Lámpa-beállítás	Lámpa emlékeztető			Ki
					Be [Alapértelmezett]
		Lámpa nullázása			Mégsem [Alapértelmezett]
			Igen		

# A KIVETÍTŐ HASZNÁLATA

Főmenü	Almenü	Almenü 2	Almenü 3	Almenü 4	Értékek	
Beállítás	Szűrő beállítás	Opcionális filter installálva			Igen	
					Nem	
		Filter Usage Hours			(Csak olvasható)	
		Filter Reminder				Ki
						300hr
						500hr [Alapértelmezett]
						800hr
		Filter Reset				1000hr
						Mégsem [Alapértelmezett]
		Táp beállítások	Auto bekapcs.			
						Ki [Alapértelmezett]
	Bekapcsolás jelre					Be
						Ki [Alapértelmezett]
	Auto. Kikapcsolás (perc)					Be
	Elalváskapcsoló (perc)					0~180 (5 perces lépések) [Alapértelmezett: 20]
			Mindig bekapcsolva			0~990 (30 perces lépések) [Alapértelmezett: 0]
	Gyors újraindítás					Nem [Alapértelmezett]
						Igen
	Bekapcs. mód (Készenlét)					Ki [Alapértelmezett]
					Be	
	USB Power				Aktív	
					Eco. [Alapértelmezett]	
					Ki	
	Biztonság	Biztonság				Be
						Ki
		Biztonsági időzítő		Hónap		
				Nap		
	Jelszócsere		Óra			
	HDMI Link beállítás	HDMI Link				Ki
						Be
		TV tartalom				Nem
						Igen
Power On Link					Kölcsönös	
					PJ --> Device	
Power Off Link					Device --> PJ	
					Ki	
				Be		





# A KIVETÍTŐ HASZNÁLATA

Főmenü	Almenü	Almenü 2	Almenü 3	Almenü 4	Értékek		
Beállítás	Tesztminta				Zöld rács		
					Bíborvörös rács		
					Fehér rács		
					Fehér		
					Ki		
	Távvezérlő beáll. [távvezérlőtől függően]	IR funkció				Be	
						Ki	
		Felhasználói1					HDMI2
							Tesztminta
							LAN (csak a 3. típus (9 IO))
							Fényerő
							Kontraszt
							Elalváskapcsoló [Alapértelmezett]
							Színillesztés
							Színhőmérséklet
							Gamma
							Kivetítés
							Lámpa-beállítás
							Nagyítás
							Kimerevítés
							MHL (csak 2-es típusú (8 IO) és 3-as típusú (9 IO))
			Felhasználói2				
							Tesztminta
							LAN (csak a 3. típus (9 IO))
							Fényerő
							Kontraszt
							Elalváskapcsoló
							Színillesztés [Alapértelmezett]
							Színhőmérséklet
							Gamma
							Kivetítés
							Lámpa-beállítás
					Nagyítás		
				Kimerevítés			
				MHL (csak 2-es típusú (8 IO) és 3-as típusú (9 IO))			

# A KIVETÍTŐ HASZNÁLATA

Főmenü	Almenü	Almenü 2	Almenü 3	Almenü 4	Értékek	
Beállítás	Távvezérlő beáll. [távvezérlőtől függően]	Felhasználói3			HDMI2	
					Tesztminta	
					LAN (csak a 3. típus (9 IO))	
					Fényerő	
					Kontraszt	
					Elalváskapcsoló	
					Színillesztés	
					Színhőmérséklet [Alapértelmezett]	
					Gamma	
					Kivetítés	
					Lámpa-beállítás	
					Nagyítás	
					Kimerevítés	
			MHL (csak 2-es típusú (8 IO) és 3-as típusú (9 IO))			
		Vetítő azonosító				0~99
		Opciók	Nyelv			English [Alapértelmezett]
					Deutsch	
					Français	
					Italiano	
					Español	
					Português	
					Polski	
					Nederlands	
					Svenska	
					Norsk/Dansk	
					Suomi	
					ελληνικά	
					繁體中文	
					简体中文	
					日本語	
					<b>한국어</b>	
					Русский	
					Magyar	
				Čeština		
				عربي		
		ไทย				
		Türkçe				
		فارسی				
		Tiếng Việt				
		Bahasa Indonesia				
		Română				
		Slovenčina				

# A KIVETÍTŐ HASZNÁLATA

Főmenü	Almenü	Almenü 2	Almenü 3	Almenü 4	Értékek	
Beállítás	Opciók	Feliratozás			CC1	
					CC2	
					Ki [Alapértelmezett]	
		Menu Settings	Menü helyzete			Bal felső 
						Jobb felső 
						Közép  [Alapértelmezett]
						Bal alsó 
						Jobb alsó 
						Ki
		Menü Időzítő			5 mp	
					10 mp [Alapértelmezett]	
					Ki [Alapértelmezett]	
		Automatikus forrás			Be	
					Ki [Alapértelmezett]	
		Bemeneti jelforrás			HDMI1 / MHL	
					HDMI2	
					VGA	
					Video	
		Bemeneti Név	HDMI1 / MHL (3-as típusú (9 IO)/2-es típusú (8 IO))			Alapértelmezett [Alapértelmezett]
						Egyéni
			HDMI2 (3-as típusú (9 IO)/2-es típusú (8 IO))			Alapértelmezett [Alapértelmezett]
						Egyéni
			HDMI (1-es típusú (7 IO))			Alapértelmezett [Alapértelmezett]
						Egyéni
			VGA			Alapértelmezett [Alapértelmezett]
						Egyéni
			Video			Alapértelmezett [Alapértelmezett]
						Egyéni
			Intenzív hűtés			Ki [Alapértelmezett]
						Be
		Megjelenítési mód rögzítése			Ki [Alapértelmezett]	
					Be	
		Billentyűzet-lezárás			Ki [Alapértelmezett]	
					Be	
		Információ elrejtése			Ki [Alapértelmezett]	
					Be	
		Logo			Alapértelmezett [Alapértelmezett]	
					Semleges	
					Felhasználói	

# A KIVETÍTŐ HASZNÁLATA

Főmenü	Almenü	Almenü 2	Almenü 3	Almenü 4	Értékek
Beállítás	Opciók	Háttérszín			Nincs [Alapértelmezett:a Video/Pro-AV modell esetében]
					Kék [Alapértelmezett, az Adatmodell esetében]
					Vörös
					Zöld
					Szürke
					Logo
	Alaphelyzet	OSD alaphelyzet			Mégsem [Alapértelmezett]
		Mindent alaphelyzetbe			Igen
Hálózat (csak a 3. típus (9 IO))	LAN	Hálózat állapota			(csak olvasható)
		MAC cím			(csak olvasható)
		DHCP			Ki [Alapértelmezett]
					Be
		IP-cím			192.168.0.100 [Alapértelmezett]
		Alhálózati maszk			255.255.255.0 [Alapértelmezett]
		Átjáró			192.168.0.254 [Alapértelmezett]
		DNS			192.168.0.51 [Alapértelmezett]
	Alaphelyzet				
	Control	Crestron			Ki
					Be [Alapértelmezett] <b>Megjegyzés: Port 41794.</b>
		Extron			Ki
					Be [Alapértelmezett] <b>Megjegyzés: Port 2023.</b>
		PJ Link			Ki
					Be [Alapértelmezett] <b>Megjegyzés: Port 4352</b>
AMX Device Discovery				Ki	
			Be [Alapértelmezett] <b>Megjegyzés: Port 9131</b>		
Telnet			Ki		
			Be [Alapértelmezett] <b>Megjegyzés: Port 23</b>		
HTTP			Ki		
			Be [Alapértelmezett] <b>Megjegyzés: Port 80</b>		

# A KIVETÍTŐ HASZNÁLATA

Főmenü	Almenü	Almenü 2	Almenü 3	Almenü 4	Értékek	
Információ	Szabályzó					
	Sorozatszám					
	Source					
	Felbontás				00x00	
	Refresh Rate				0,00Hz	
	Megjelenítési mód					
	Bekapcs. mód (Készlet)					
	Lámpaóra	Világos				0 hr
		Eco.				0 hr
		Dynamic				0 hr
		Eko+				0 hr
		Összesen				
	Hálózat állapota					
	IP-cím					
	Vetítő azonosító				00~99	
	Filter Usage Hours					
	Fényerő-mód					
FW-verzió	Rendszer					
	LAN					
	MCU					

## Megjegyzés:

- Az OSD „Lámpa nullázása” eleme csak az OSD Lamp Hours (Lámpa óraszám) és a Lamp Hours (Lámpa óraszám) elemet állítja alaphelyzetbe szerviz módban. A Projection Hours (Vetítés órája) szerviz módban nem lesz alaphelyzetbe állítva.
- Mindegyik megjelenítési mód esetén állítható, illetve menthető az érték.
- 3D időzítés módban a nagyítás/élmászk letiltásra kerül a kép összetörésének megakadályozása érdekében.

## Megjelenítés menü

### Képbeállítások menü megjelenítése

#### Megjelenítési mód (Adat üzemmód)

A különböző képtípusokhoz számos gyári beállítás áll rendelkezésre.

- **Prezentáció:** Ez az üzemmód PC-hez csatlakoztatva PowerPoint bemutatóhoz alkalmas.
- **Világos:** Maximális fényerő PC bemenet esetén.
- **Mozi:** Ezt az üzemmódot házi-mozihoz válassza.
- **Játék:** Ezt az üzemmódot a fényerő és válaszidő növeléséhez válassza videojátékok esetén.
- **sRGB:** Szabványos, színhelyes színek.
- **DICOM SIM.:** Ez a mód monokróm orvosi képek, például a röntgenfelvételek, MRI stb. kivételéhez használható.

# A KIVETÍTŐ HASZNÁLATA

- **Felhasználói:** A felhasználói beállítások mentéséhez.
- **Három dimenzió:** A 3D effektus megtekintéséhez 3D szemüveg szükséges. Meg kell győződnie arról, hogy a PC/hordozható eszköz 120 Hz-es jelkimenettel, kvad pufferes videokártyával és telepített 3D lejátszóval rendelkezik.

## Fal szín

Ezzel a funkcióval optimális képet kaphat a fal színének megfelelően. Több választási lehetőség van, pl. kikapcsolva, tábla, világossárga, világoszöld, világoskék, rózsaszínű és szürke.

## Fényerő

A kép fényerejének beállításához.

## Kontraszt

A kontraszt a kép legvilágosabb és legsötétebb részei közötti különbséget adja meg.

## Élesség

A kép élességét állítja be.

## Szín

A videoképet a fekete-fehér és a teljesen telített színek között állítja be.

## Árnyalat

A vörös és zöld színegyensúlyt állítja be.

## Gamma

Gamma görbetípus beállítása. A kezdeti beállítást és finomhangolást követően hajtja végre a Gamma beállítás lépéseit a képkimenet optimalizálásához.

- **Film:** Házi-mozihoz.
- **Video:** Videó vagy TV jelforráshoz.
- **Grafika:** PC / Fotó jelforráshoz.
- **Szabvány(2.2):** Szabványos képbeállításhoz.
- **1.8/ 2.0/ 2.4:** Adott PC / Fotó jelforráshoz.

## Színbeállítás

A színbeállítások konfigurálása.

- **BrilliantColor™:** Ez a beállítható elem új színfeldolgozó algoritmust és fejlesztéseket alkalmaz a nagyobb fényerő elérése érdekében amellet, hogy valóságú, élénkebb színeket biztosít.
- **Színhőmérséklet (Adat üzemmód):** Válasszon színhőmérsékletet a következők közül: Meleg, Közepes, vagy Hideg.
- **Színillesztés:** Válassza ki az alábbi lehetőségeket:
  - Szín: Beállíthatja a kép vörös (R), zöld (G), fekete (B), ciánkék (C), sárga (Y), bíborvörös (M) és fehér (W) szintjét.
  - Árnyalat: A vörös és zöld színegyensúlyt állítja be.
  - Telítettség: A videoképet a fekete-fehér és a teljesen telített színek között állítja be.
  - Nyereség: Beállítja a kép fényerejét.
  - Alaphelyzet: Visszatérés a gyári alapbeállításokra színegyeztetéshez.
  - Kilépés: Kilépés a "Színillesztés" menüből.
- **RGB erősítés/kivezérlés:** Ez a beállítás lehetővé teszi a kép fényerejének (nyereségnek) és kontrasztjának (erősítésének) beállítását.
  - Alaphelyzet: Visszatérés a gyári alapbeállításokra RGB nyereséghez/erősítéshez.
  - Kilépés: Kilépés a "RGB erősítés/kivezérlés" menüből.



# A KIVETÍTŐ HASZNÁLATA



- **Szintér (csak nem HDMI bemenet esetén):** Válassza ki a megfelelő színmátrixot a következők közül: Auto, RGB vagy YUV.
- **Szintér (csak HDMI bemenet esetén):** Válassza ki a megfelelő színmátrixot a következők közül: Auto, RGB(0~255), RGB(16~235) és YUV.
- **Fehérszint:** Lehetővé teszi a felhasználónak, a Fehérszint beállítását, videójel bevitelkor.  
**Megjegyzés:** A fehérszint csak a Video/S-Video bemeneti források esetében módosítható.
- **Feketeszint:** Lehetővé teszi a felhasználónak, a Feketeszint beállítását, videójel bevitelkor.  
**Megjegyzés:** A feketeszint csak a Video/S-Video bemeneti források esetében módosítható.
- **IRE:** Lehetővé teszi a felhasználónak az IRE érték beállítását, videójel bevitelkor.  
**Megjegyzés:**
  - Az „IRE” elemet csak NTSC videojel támogatja.
  - Az IRE csak a videobemeneti források esetében módosítható.

## Jel

A jelopciók beállításához való.

- **Automatic:** Automatikusan konfigurálja a jelet (A Frekvencia és Fázis elemek szürkék). Ha az automatikus le van tiltva, a frekvencia és fázis elemek megjelennek a kézi beállításához és a beállítások mentéséhez.
- **Frekvencia:** Az képernyő adatfrekvenciájának beállításával összehangolhatja a számítógép grafikus kártyájának frekvenciáját. Csak akkor használja ezt a funkciót, ha úgy tűnik, hogy a kép függőlegesen villózik.
- **Fázis:** Ennek beállításával összehangolhatja a kijelző és a grafikus kártyája időzítését. Ha labilis vagy villódzó képet tapasztal, ezzel a funkcióval korrigálhatja.
- **Vízszintes helyzet:** A kép vízszintes helyzetének beállítására szolgál.
- **Függőleges helyzet:** A kép függőleges helyzetének beállítására szolgál.
- **Kilépés:** Kilépés a „Jel” menüből.

**Megjegyzés:** A jel csak az RGB/Komponens bemeneti források esetében módosítható.

## Fényerő-mód (Lámpa alapú adat)

A fényerő-mód-beállítások végzéséhez lámpa alapú kivetetők esetében.

- **Világos:** Válassza a „Világos” lehetőséget a fényerő növeléséhez.
- **Eco.:** Az „Eco.” lehetőséggel kiolthatja a vetítőlámpát, így csökkentheti az energiafogyasztást és növelheti a lámpa élettartamát.
- **Dynamic:** A „Dynamic” lehetőség választásával halványíthatja a vetítőlámpát a tartalom fényerejének függvényében, és dinamikusan beállíthatja a lámpa energiafogyasztását 100% és 30% között. A lámpa élettartama így meghosszabbítható.
- **Eko+:** Ha az Eco+ mód aktív, a tartalom fényerejének szintje automatikusan érzékelt, hogy jelentősen csökkentse a lámpa fogyasztását (akár 70%) a tétlenségi időben.

# A KIVETÍTŐ HASZNÁLATA

## Alaphelyzet

Visszatérés a gyári alapbeállításokra a színbeállítások végzéséhez.

## 3D menü megjelenítése

### 3D mód

Ezzel a lehetőséggel engedélyezheti/letilthatja a 3D funkciót, illetve választhatja ki a megfelelő 3D funkciót.

- **Ki:** Válasza az „Ki” elemet a 3D mód kikapcsolásához.
- **DLP-Link:** Válassza az elemet optimalizált beállítások alkalmazásához DLP 3D szemüveg esetében.
- **IR:** Válassza a „IR” elemet optimalizált beállítások alkalmazásához IR 3D szemüveg esetében.

### 3D → 2D

Ezzel a beállítással megadhatja, hogyan jelenjen meg a 3D-s tartalom a képen.

- **Három dimenzió:** 3D jel megjelenítése.
- **L(Bal):** A 3D tartalom bal oldali képkockájának megjelenítése.
- **R(Jobb):** A 3D tartalom jobb oldali képkockájának megjelenítése.

### 3D Formátum

Ezt a lehetőséget a megfelelő 3D formátum kiválasztásához használhatja.

- **Auto:** 3D azonosító jel észlelése esetén automatikusan megtörténik a 3D formátum kiválasztása.
- **SBS:** 3D jel „Egymás melletti” formátumban való megjelenítése.
- **Top and Bottom:** 3D jel megjelenítése „Top and Bottom” formátumban.
- **Frame Sequential:** 3D jel megjelenítése „Frame Sequential” formátumban.

### 3D szink. ford.

Ezzel a lehetőséggel engedélyezheti/letilthatja a 3D szink. ford. funkciót.

## Képméretarány menü megjelenítése

### Képarány



A vetített kép méretarányának kiválasztására való a következő lehetőségek közül:

- **4:3:** Ez a formátum 4:3 bemeneti jelforrásokhoz való.
- **16:9:** Ez a formátum 16:9 bemeneti jelforráshoz való, mint például a HDTV vagy DVD, amelyet széles képernyős televízióhoz állítottak be.
- **16:10 (csak a WUXGA típus):** Ez a formátum 16:10 bemeneti jelforrásokhoz, mint pl. széles kijelzőjű laptopokhoz való.
- **LBX:** Ez a formátum nem 16x9 levélszekrény forráshoz és külső 16x9 lencséhez való 2,35:1 képarányú kép megjelenítéséhez teljes felbontás mellett.
- **Natív:** Ez a formátum az eredeti képet jeleníti meg átméretezés nélkül.
- **Auto:** A megfelelő színrendszer automatikus kiválasztása.

# A KIVETÍTŐ HASZNÁLATA

## Megjegyzés:

- A fekete sávok normális jelenségnek számítanak a kép jobb és bal oldalán a WUXGA felbontás esetében, illetve a kép körül az 1080p felbontás esetében mindegyik képarány módban.
- A fekete sávok és a szegély mérete a képaránytól függően változik.

-  Fekete sávok
-  A WUXGA aktív területe
-  Az 1080p aktív területe

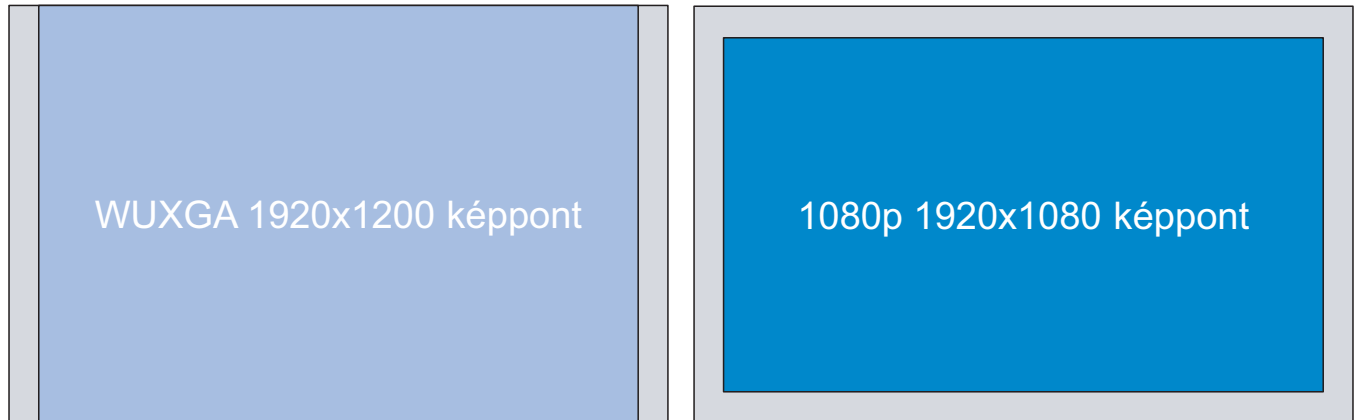

## WUXGA (1920 × 1200) felbontással rendelkező kivetítők

Formátum	Képméretarány		
	16:10	16:9	4:3
Natív			
16:9			
Teljes			
Nagyítás			
Auto			

# A KIVETÍTŐ HASZNÁLATA

## Megjegyzés:

- *Részletes információk az LBX módról:*
  - *Egyes Letter-Box formátumú DVD-ket nem optimalizálnak 16x9 TV-khez. Ilyen helyzetben a kép nem jelenik meg helyesen 16:9 módban. Ilyen esetben 4:3 módban próbálja nézni a DVD-t. Ha a tartalom azonban nem 4:3 arányú, 16:9 megjelenítés esetén fekete sávok veszik körül a képet. Ilyen tartalom esetében használhatja az LBX üzemmódot, hogy a képpel a lehető legjobban kitöltse a 16:9 kijelzőt.*
  - *Ha külső, anamorf lencsét használ, az LBX üzemmód lehetővé teszi olyan 2,35:1 képméretarányú tartalom (anamorf DVD-t és HDTV film jelforrást is beleértve) megtekintését is, ami támogatja az anamorf szélesvásznú megjelenítést és módosították a 16x9 arányú megjelenítéshez széles 2,35:1 kép formájában. Ilyen esetben nincsenek fekete sávok a képen. A lámpa teljesítmény és a függőleges felbontás teljesen kihasználásra kerül.*
- *A szuperszéles formátum használatához kövesse az alábbi lépéseket:*
  - Állítsa a kép méretarányát 2,0:1 értékre.*
  - Állítsa be helyesen a vetített képet a vásznon.*

## 1080P méretezési táblázat:

16 : 9 képernyő	480i/p	576i/p	1080i/p	720p	PC
4x3	Átméretezés 1440 x 1080 méretre.				
16x9	Átméretezés 1920 x 1080 méretre.				
LBX	Átméretezés 1920 x 1440 értékre, majd a középső 1920 x 1080 kép megjelenítése.				
Natív	- 1:1 leképezés központosított. - Nem történik átméretezés. A kép megjelenítése a bemeneti jel felbontása szerint történik.				
Auto	- Ha ezt a formátumot választja, a képernyőtípus automatikusan 16:9 (1920 x 1080) arányú lesz. - Ha a forrás 4:3, végezzen automatikus átméretezést 1440 x 1080 értékre. - Ha a forrás 16:9, végezzen automatikus átméretezést 1920 x 1080 értékre. - Ha a forrás 16:10, végezzen automatikus átméretezést 1920 x 1200 értékre, és vágjon ki 1920 x 1080 méretű területet a megjelenítéshez.				

## 1080P automata leképezési szabály:

Auto	Bemeneti felbontás		Auto/Méretezett	
	V-felbontás	F-felbontás	1920	1080
4:3	640	480	1440	1080
	800	600	1440	1080
	1024	768	1440	1080
	1280	1024	1440	1080
	1400	1050	1440	1080
	1600	1200	1440	1080
Széles Laptop	1280	720	1920	1080
	1280	768	1800	1080
	1280	800	1728	1080
SDTV	720	576	1350	1080
	720	480	1620	1080
HDTV	1280	720	1920	1080
	1920	1080	1920	1080

# A KIVETÍTŐ HASZNÁLATA

## WUXGA méretezési táblázat (16:10 vászontípus):

16 : 10 képernyő	480i/p	576i/p	1080i/p	720p	PC
4x3	Átméretezés 1600 x 1200 méretre.				
16x10	Átméretezés 1920 x 1200 méretre.				
LBX	Átméretezés 1920 x 1440 értékre, majd a középső 1920 x 1200 kép megjelenítése.				
Natív	<ul style="list-style-type: none"> <li>- 1:1 leképezés központosított.</li> <li>- Nem történik átméretezés. A felbontás a bemeneti jel felbontásától függ, és a kép megjelenítésre kerül.</li> </ul>				
Auto	<ul style="list-style-type: none"> <li>- Ha ezt a formátumot választja, a képernyőtípus automatikusan 16:10 (1920 x 1200) arányú lesz.</li> <li>- Ha a forrás 4:3, végezzen automatikus átméretezést 1600 x 1200 értékre.</li> <li>- Ha a forrás 16:9, végezzen automatikus átméretezést 1920 x 1080 értékre.</li> <li>- Ha a forrás 16:10, végezzen automatikus átméretezést 1920 x 1200 értékre.</li> </ul>				

## WUXGA automatikus leképezési szabály (16:10 vászontípus):

Auto	Bemeneti felbontás		Auto/Méretezett	
	V-felbontás	F-felbontás	1920	1200
4:3	640	480	1600	1200
	800	600	1600	1200
	1024	768	1600	1200
	1280	1024	1600	1200
	1400	1050	1600	1200
	1600	1200	1600	1200
Széles Laptop	1280	720	1920	1080
	1280	768	1920	1152
	1280	800	1920	1200
SDTV	720	576	1500	1200
	720	480	1800	1200
HDTV	1280	720	1920	1080

## WUXGA méretezési táblázat (16:9 vászontípus):

16 : 9 képernyő	480i/p	576i/p	1080i/p	720p	PC
4x3	Átméretezés 1440 x 1080 méretre.				
16x9	Átméretezés 1920 x 1080 méretre.				
LBX	Átméretezés 1920 x 1440 értékre, majd a középső 1920 x 1080 kép megjelenítése.				
Natív	<ul style="list-style-type: none"> <li>- 1:1 leképezés központosított.</li> <li>- Nem történik átméretezés. A felbontás a bemeneti jel felbontásától függ, és a kép megjelenítésre kerül.</li> </ul>				
Auto	<ul style="list-style-type: none"> <li>- Ha ez a formátum van kiválasztva, a megjelenítés típusa automatikusan 16:9 (1920 x 1080) arányú lesz.</li> <li>- Ha a forrás 4:3, végezzen automatikus átméretezést 1440 x 1080 értékre</li> <li>- Ha a forrás 16:9, végezzen automatikus átméretezést 1920 x 1080 értékre</li> <li>- Ha a forrás 16:10, végezzen automatikus átméretezést 1920 x 1200 értékre, és vágjon ki 1920 x 1080 méretű területet a megjelenítéshez</li> </ul>				

# A KIVETÍTŐ HASZNÁLATA

WUXGA automatikus leképezési szabály (16:9 vászontípus):

Auto	Bemeneti felbontás		Auto/Méretezett	
	V-felbontás	F-felbontás	1920	1080
4:3	640	480	1440	1080
	800	600	1440	1080
	1024	768	1440	1080
	1280	1024	1440	1080
	1400	1050	1440	1080
	1600	1200	1440	1080
Széles Laptop	1280	720	1920	1080
	1280	768	1800	1080
	1280	800	1728	1080
SDTV	720	576	1350	1080
	720	480	1620	1080
HDTV	1280	720	1920	1080
	1920	1080	1920	1080

## Élmaszk menü megjelenítése

### Élmaszk

Ezt a funkciót használva el lehet távolítani a kódolási zajt a videóbemeneti jel képének széléről.

## Nagyítás menü megjelenítése

### Nagyítás

Használja a kép méretének növeléséhez a vetítőképernyőn.

## Képeltolás menü megjelenítése

### Képeltolás

A vetített kép helyzetét vízszintesen (V) vagy függőlegesen (F) eltolja.

## Trapézkorrekció menü megjelenítése

### Trapézkorrekció

A kivetítő megdöntése által okozott képtorzítás kioltására való.

# A KIVETÍTŐ HASZNÁLATA

## Audió menü

### Audió némítás menü

#### Némítás

Ezt a lehetőséget a hang ideiglenes kikapcsolásához használhatja.

- **Be:** A „Be” gombbal kapcsolhatja be a néma üzemmódot.
- **Ki:** A „Ki” gombbal kapcsolhatja ki a néma üzemmódot.

#### **Megjegyzés:**

- A „Némítás” mind a belső, mind a külső hangszóró hangerejére hatással van.
- Külső hangszóró csatlakoztatásakor a belső hangszóró automatikusan el lesz némítva.

### Audió hangerő menü

#### Hangerő

Beállítja az audió hangerőt.

## Beállítás menü

### Vetítés beállítása menü

#### Kivetítés

Válassza ki a kívánt vetítési rányt az elől, hátul, elől-mennyezet és hátul-mennyezet lehetőségek közül.

### képernyőtípus beállítása menü

#### Képernyőtípus (csak WUXGA típus esetében)

Válasszon képernyőtípus a 16:9 és 16:10 lehetőségek közül.

### Lámpa-beállítás menü

#### Lámpa emlékeztető

A lámpacsere-üzenet megjelenésekor ezzel a funkcióval jelenítheti meg, illetve rejtheti el a figyelmeztető üzenetet. Az üzenet 30 órával a lámpa javasolt cseréjének ideje előtt jelenik meg.

#### Lámpa nullázása

Visszaállítja a lámpa számlálóját a lámpa cseréje után.

### Szűrőbeállítások menü

#### Opcionális filter installálva

A figyelmeztető üzenet beállításainak elvégzése.

- **Igen:** Figyelmeztető üzenet megjelenítése 500 óra használat után.

**Megjegyzés:** A “Filter Usage Hours / Filter Reminder / Filter Reset” csak a “Opcionális filter installálva” elem “Igen” beállítása esetén jelenik meg.

- **Nem:** Figyelmeztető üzenet kikapcsolása.

# A KIVETÍTŐ HASZNÁLATA

## Filter Usage Hours

Megjeleníti a szűrő eltelt idejét.

## Filter Reminder

A szűrőcsere-üzenet megjelenésekor ezzel a funkcióval jelenítheti meg, illetve rejtethi el a figyelmeztető üzenetet. A következő lehetőségek állnak rendelkezésre: Ki, 300hr, 500hr, 800hr és 1000hr.

## Filter Reset

Állítsa vissza a porszűrő számlálóját miután kicserélte vagy megtisztította a porszűrőt.

## Energiatakarékossági beállítások menü

### Auto bekapcs.

Válassza az „Be” lehetőséget a közvetlen bekapcsolás mód bekapcsolásához. A kivetítő automatikusan bekapcsolódik, amikor feszültség alá helyezik anélkül, hogy megnyomná a „Üzemkapcsoló” gombot a kivetítő billentyűzetén, illetve a távvezérlőn.

### Bekapcsolás jelre

Válassza az „Be” lehetőséget a bekapcsolás jelre mód aktiválásához. A kivetítő automatikusan bekapcsolódik, amikor jelet észlel anélkül, hogy megnyomná a „Üzemkapcsoló” gombot a kivetítő billentyűzetén, illetve a távvezérlőn.

#### **Megjegyzés:**

- Ha a „Bekapcsolás jelre” lehetőség beállítása „Be”, a kivetítő energiafogyasztása készenléti módban több mint 3 W lesz.
- A „Bekapcsolás jelre” támogatja a VGA (RGB-jel) és a HDMI használatát.

### Auto. Kikapcsolás (perc)

Beállítja a visszaszámlálás időközét. A visszaszámlálás elkezdődik, amikor a kivetítő nem kap bemeneti jelet. Ezután a kivetítő automatikusan kikapcsol, amint lejár az idő (perc).

### Elalváskapcsoló (perc)

Az elalváskapcsoló konfigurálása.

- **Elalváskapcsoló (perc):** Beállítja a visszaszámlálás időközét. A visszaszámlálás elkezdődik, amikor a kivetítő kap vagy nem kap bemeneti jelet. Ezután a kivetítő automatikusan kikapcsol, amint lejár az idő (perc).  
**Megjegyzés:** Az elalvási időzítő alaphelyzetre áll, miután kikapcsolják a kivetítőt.
- **Mindig bekapcsolva:** Jelölje be a jelölőnégyzetet az elalváskapcsoló mindig bekapcsolva állapotba állításához.

### Gyors újraindítás

A Gyors újraindítás beállítás elvégzése.

- **Be:** Ha a kivetítő véletlenül kikapcsolódik, ez a funkció lehetővé teszi a kivetítőnek, hogy azonnal bekapcsoljon, ha 100 másodpercen belül kiválasztja.
- **Ki:** A ventilátor 10 másodperc múlva hűteni kezdi a rendszert, ha a felhasználó kikapcsolja a kivetítőt.

### Bekapcs. mód(Készenlét)

Az üzemmód-beállítás elvégzése.

- **Aktív:** Válassza az „Aktív” lehetőséget, hogy visszatérjen normál készenléti módba.
- **Eco.:** Válassza az „Eco.” lehetőséget, hogy további energiát takarítson meg < 0,5 W értékben.

**Megjegyzés:** A ventilátorok aktív készenlétben tovább futnak, ha a "Bekapcsolás jelre" funkció engedélyezett.

### USB Power

Az USB-tápfeszültség beállításainak megadása.

- **Be:** A kivetítő mindig USB-tápforrásról van bekapcsolva.



# A KIVETÍTŐ HASZNÁLATA

- **Ki:** Az USB-tápfeszültség ki van kapcsolva.
- **Auto:** A kivetítő automatikusan USB-tápforrásról van bekapcsolva.

## Beállítás, Biztonság menü

### Biztonság

Engedélyezze ezt a funkciót, hogy a kivetítő használatához jelszó megadására legyen szükség.

- **Be:** Az „Be” lehetőséggel kapcsolhatja be a kivetítő bekapcsolásakor történő biztonsági ellenőrzést.
- **Ki:** Jelölje ki az „Ki” lehetőséget, így a felhasználó jelszó-ellenőrzés nélkül is bekapcsolhatja a kivetítőt.

### Biztonsági időzítő

Ki lehet választani az idő (Hónap/Nap/Óra) funkciót, hogy beállítsa a kivetítő használati idejét. Ha letelik az idő, újra meg kell adnia a jelszót.

### Jelszócsere

Használja a kivetítő bekapcsolására megjelenő jelszóigénylős beállítására vagy módosítására.

## HDMI link beállítások menü

### **Megjegyzés:**

- *Ha a HDMI CEC szabvánnyal kompatibilis eszközt csatlakoztat a kivetítőhöz HDMI-kábellel, be- és kikapcsolhatja őket a kivetítő OSD menüjének HDMI Link vezérlés funkciójával. Így a HDMI Link vezérlés szolgáltatás segítségével egy eszköz több eszközt tud csoportosan be- és kikapcsolni. Jellemző konfigurációban a DVD-lejátszó a kivetítőhöz erősítőn vagy házi-mozi rendszeren keresztül csatlakozhat.*

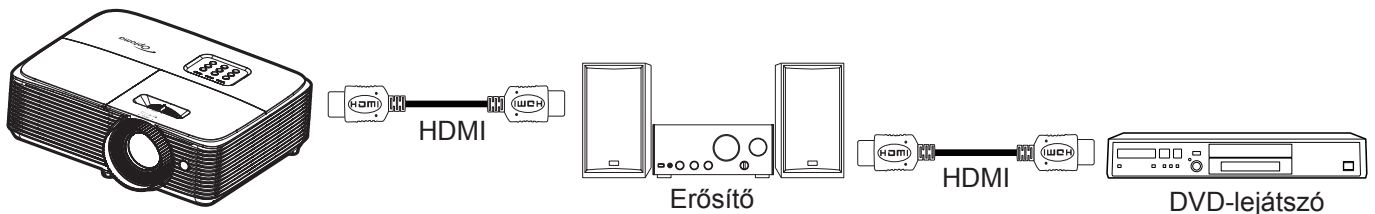

### HDMI Link

A HDMI Link funkció engedélyezése/letiltása. Az TV tartalom, Bekapcsolás Link esetén és Kikapcsolás Link esetén opciók csak „Be” beállítás esetén érhetők el.

### TV tartalom

Állítsa „Igen” helyzetbe, ha azt szeretné, hogy a TV és a kivetítő egyszerre automatikusan kikapcsolódjon. Hogy megakadályozza mindkét eszköz egyszerre történő kikapcsolódását, állítsa „Nem” értékre.

### Power On Link

CEC tápfeszültség parancsra.

- **Kölcsönös:** Mind a kivetítő, mind a CEC eszköz egyszerre kapcsolódik be.
- **PJ --> Device:** A CEC eszköz csak a kivetítő bekapcsolódása után kapcsolódik be.
- **Device --> PJ:** A kivetítő csak a CEC eszköz bekapcsolódása után kapcsolódik be.

### Power Off Link

Engedélyezze ezt a funkciót, hogy a HDMI Link és a kivetítő automatikusan egyszerre kapcsolódjanak ki.

# A KIVETÍTŐ HASZNÁLATA

## Tesztábra menü beállítása

### Tesztminta

Válasszon tesztábrát a Zöld rács, Bíborvörös rács, Fehér rács, Fehér közül, vagy tiltsa le ezt a funkciót (Ki).

## Távvezérlő beáll. menü

### IR funkció

Az IR funkció beállítása.

- **Be:** Válassza a „Be” lehetőséget, és a kivetítőt a távvezérlő segítségével vagy a kivetítő tetején lévő IR vevő használatával lehet kezelni.
- **Ki:** Válassza a „Ki” elemet, hogy a kivetítőt ne lehessen a távvezérlővel irányítani. Az „Ki” kiválasztásával használhatja a billentyűzet gombjait.

### Felhasználói1/ Felhasználói2/ Felhasználói3 (1. típus)

Rendelje hozzá az alapértelmezett funkciót a Felhasználói1, Felhasználói2 vagy Felhasználói3 lehetőséghez a következők közül: HDMI (1-es típusú (7 IO)) vagy HDMI 2 (3-as típusú (9 IO)/2-es típusú 2(8 IO)), tesztábra, fényerő, kontraszt, elalváskapcsoló, színillesztés, színhőmérséklet, gamma, vetítés, lámpabeállítások, nagyítás és kimerevítés.

### Felhasználói1/ Felhasználói2/ Felhasználói3 (2. típus)

Rendelje hozzá az alapértelmezett funkciót a Felhasználói1, Felhasználói2 vagy Felhasználói3 lehetőséghez a következők közül: HDMI (1-es típusú (7 IO)) vagy HDMI 2 (3-as típusú (9 IO)/2-es típusú 2(8 IO)), tesztábra, fényerő, kontraszt, elalváskapcsoló, színillesztés, színhőmérséklet, gamma, vetítés, lámpabeállítások, nagyítás, kimerevítés és MHL.

### Felhasználói1/ Felhasználói2/ Felhasználói3 (3. típus)

Rendelje hozzá az alapértelmezett funkciót a Felhasználói1, Felhasználói2 vagy Felhasználói3 lehetőséghez a következők közül: HDMI (1-es típusú (7 IO)) vagy HDMI 2 (3-as típusú (9 IO)/2-es típusú 2(8 IO)), tesztábra, LAN, fényerő, kontraszt, elalváskapcsoló, színillesztés, színhőmérséklet, gamma, vetítés, lámpabeállítások, nagyítás, kimerevítés és MHL.

## Kivetítő-azonosító menü beállítása

### Vetítő azonosító

Az azonosítót (ID) menü segítségével lehet beállítani (tartomány: 0–99), így a felhasználó az egyes kivetítőket RS232 parancsokkal vezérelheti.

## Opciók menü beállítása

### Nyelv

A többnyelvű képernyőmenü számára a következő nyelvek választhatók: angol, német, francia, olasz, spanyol, portugál, lengyel, holland, svéd, norvég/dán, finn, görög, hagyományos kínai, egyszerűsített kínai, japán, koreai, orosz, magyar, cseh, arab, thaiföldi, török, perzsa, vietnámi, indonéz, román és szlovák.

### Feliratozás

A Feliratozás a műsorhang vagy a képn látható egyéb információ szöveges verziója. Ha a bemeneti jel feliratot tartalmaz, bekapcsolhatja ezt a szolgáltatást és megtekintheti a csatornákat. Az alábbi opciók állnak rendelkezésre: „Ki”, „CC1” és „CC2”.

**Megjegyzés:** A Feliratozás funkció csak a Video NTSC esetében érhető el.

### Menu Settings

Beállíthatja a menü helyzetét a képen és konfigurálhatja a menü időtúllépését.

- **Menü helyzete:** Válassza ki a menü helyzetét a képen.
- **Menü Időzítő:** Álltsa be, hogy meddig maradjon látható az OSD menü a képen.

### Automatikus forrás

Ha ezt a beállítást „Be” értékre állítja és megnyomja a  gombot a kivetítő billentyűzetén vagy a  gombot a távvezérlőn, akkor a következő elérhető bemeneti forrás automatikusan kiválasztódik. A „Ki” érték kiválasztásával letilthatja az automatikus forrás funkciót.

# A KIVETÍTŐ HASZNÁLATA

## Bemeneti jelforrás

Válasszon bemeneti forrást a következők közül: HDMI1 / MHL, HDMI2 vagy HDMI, VGA és Video.

## Bemeneti Név

Használja a bemenet átnevezéséhez az egyszerűbb azonosítás érdekében. Az alábbi opciók állnak rendelkezésre: HDMI1 / MHL, HDMI2 vagy HDMI, VGA és Video.

## Intenzív hűtés

Ha kiválasztják az „Be” lehetőséget, a ventilátorok gyorsabban forognak. Ez a funkció nagy tengerszint feletti magasság esetén hasznos, ahol ritkább a levegő.

## Megjelenítési mód rögzítése

Válassza az „Be” vagy „Ki” elemet a megjelenítési mód beállításainak lezárásához, illetve kioldásához.

## Billentyűzet-lezárás

Ha a billentyűzár funkció beállítása „Be”, a billentyűzet zárolva lesz. A kivetítő azonban a távvezérlő segítségével továbbra is használható marad. Az „Ki” kiválasztásával ismét használhatja a billentyűzetet.

## Információ elrejtése

Engedélyezze ezt a funkciót a tájékoztató üzenet elrejtéséhez.

- **Be:** Az információs üzenetek elrejtéséhez válassza az „Be” lehetőséget.
- **Ki:** A „Keresés” üzenet felfedéséhez válassza az „Ki” lehetőséget.

## Logo

Ezzel a funkcióval választhatja ki a kívánt kezdőképernyőt. Ha módosított egy beállítást, az új beállítás akkor lép életbe, ha legközelebb bekapcsolják a kivetítőt.

- **Alapértelmezett:** Az alapértelmezett induló kép.
- **Semleges:** Nem jelenik meg logó az induló képen.
- **Felhasználói:** Elmentett képet használhat emblémaként.

## Háttérszín

Ezzel a funkcióval kék, vörös, zöld, szürke, üres vagy logó kép jeleníthető meg, ha nincs elérhető jel.

**Megjegyzés:** Ha a háttérszínhez a „Nincs” opció van kiválasztva, akkor a háttérszín fekete.

## Alaphelyzet menü beállítása

### OSD alaphelyzet

Az OSD menübeállításokat a gyári alapértékekre állítja vissza.

### Mindent alaphelyzetbe

A beállítások menüt a gyári alapbeállításokra állítja vissza.

## Hálózat neve (3. típus)

### Hálózati LAN menü

#### Hálózat állapota

Megjeleníti a hálózati kapcsolat állapotát (csak olvasható).

#### MAC cím

Megjeleníti a MAC cím (csak olvasható).

# A KIVETÍTŐ HASZNÁLATA

## DHCP

Ezt az elemet a DHCP funkció engedélyezéséhez vagy letiltásához használhatja.

- **Be:** A kivetítő automatikusan lekéri az IP-címet a hálózatról.
- **Ki:** IP-cím, alhálózati maszk, átjáró és DNS konfiguráció manuális megadásához.

**Megjegyzés:** Amikor kilép az OSD menüből, automatikusan alkalmazásra kerülnek a megadott értékek.

## IP-cím

Az IP-cím megjelenítése.

## Alhálózati maszk

Az alhálózati maszk számának megjelenítése.

## Átjáró

A kivetítőhöz csatlakoztatott hálózat alapértelmezett átjárójának megjelenítése.

## DNS

A DNS-szám megjelenítése.

## Webböngésző használata a kivetítő irányítására

1. Kapcsolja „Be” helyzetbe a DHCP lehetőséget a kivetítőn, hogy a DHCP szerver automatikusan IP-címet oszthasson ki a kivetítőnek.
2. Nyissa meg a webböngészőt a PC-n, és gépelje be a kivetítő IP-címét („Hálózat > LAN > IP-cím”).
3. Írja be a felhasználónevet és jelszót, majd kattintson a „Bejelentkezés” gombra. Megnyílik a kivetítő webes konfigurációs felülete.

### Megjegyzés:

- Az alapértelmezett felhasználónév és jelszó az „admin”.
- Az ebben a szakaszban lévő lépések Windows 7 operációs rendszerre vonatkoznak.

## Ha közvetlen kapcsolat létesít a számítógép és a kivetítő között\*

1. Kapcsolja „Ki” helyzetbe a DHCP lehetőséget a kivetítőn.
2. Ezután állítsa be az IP-cím, alhálózati maszk, átjáró és DNS értékeit a kivetítőn („Hálózat > LAN”).
3. Nyissa meg a **Network and sharing Center** (Hálózati és megosztási központ) oldalt a PC-n, majd a kivetítőn beállított hálózati paramétereket adja meg a PC-n is. A paraméterek mentéséhez kattintson az „OK” gombra.

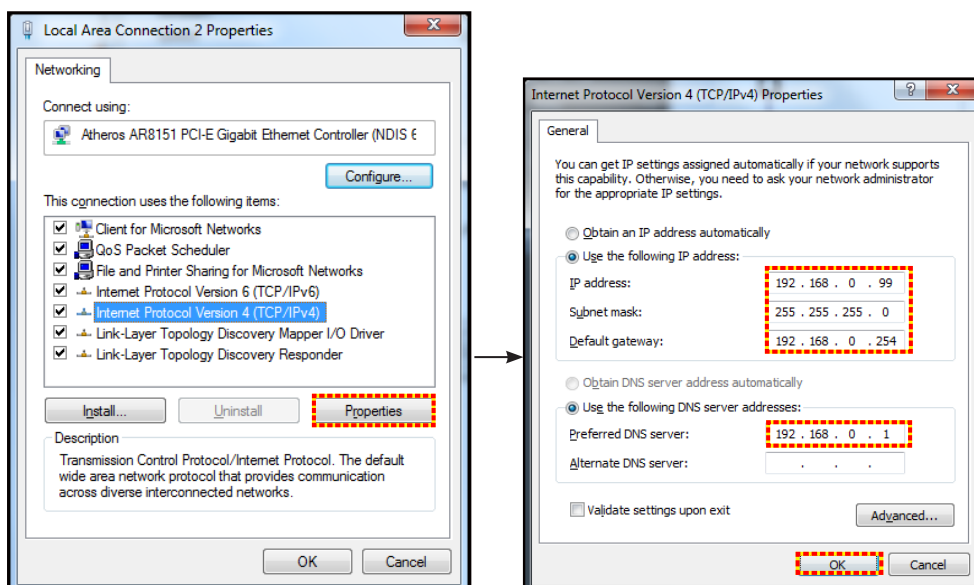

4. Nyissa meg a webböngészőt a PC-n, és gépelje a 3. lépés során kiosztott IP-címet az URL mezőbe. Ezután nyomja meg az „Enter” gombot.

# A KIVETÍTŐ HASZNÁLATA

## Alaphelyzet

Az összes LAN paraméter alaphelyzetbe állítása.

## Hálózati vezérlés menü

### Crestron

Használja ezt a funkciót a hálózati funkció kiválasztásához (port: 41794).

Bővebb információért látogasson el a következő oldalra: <http://www.crestron.com> és [www.crestron.com/getroomview](http://www.crestron.com/getroomview).

### Extron

Használja ezt a funkciót a hálózati funkció kiválasztásához (port: 2023).

### PJ Link

Használja ezt a funkciót a hálózati funkció kiválasztásához (port: 4352).

### AMX Device Discovery

Használja ezt a funkciót a hálózati funkció kiválasztásához (port: 9131).

### Telnet

Használja ezt a funkciót a hálózati funkció kiválasztásához (port: 23).

### HTTP

Használja ezt a funkciót a hálózati funkció kiválasztásához (port: 80).

## Beállítás Hálózati vezérlési beállítások menü

### LAN\_RJ45 funkció

Az egyszerű és könnyű kezelés érdekében a kivetítő sokféle hálózatkezelési és távvezérlési szolgáltatást kínál. A kivetítő LAN/RJ45 funkciója a hálózati működést teszi lehetővé, pl. a következők távkezelését: Be-/kikapcsolás, fényerő- és kontrasztbeállítások. Ezenkívül megtekintheti a kivetítő állapotát is, pl.: Videó forrás, hangnémitás stb.

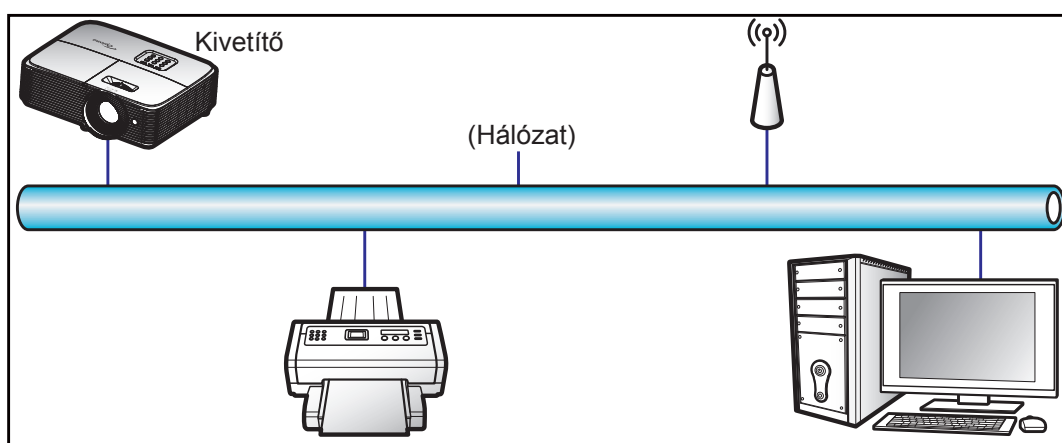

### Vezetékes LAN-aljzat funkciók

A kivetítő PC (Laptop) vagy egyéb külső eszköz által vezérelhető a LAN/RJ45 porton keresztül és kompatibilis a Crestron / Extron / AMX (Device Discovery) / PJLink protokollal.

- A Crestron a Crestron Electronics, Inc. bejegyzett védjegye az Egyesült Államokban.
- Az Extron az Extron Electronics, Inc. bejegyzett védjegye az Egyesült Államokban.
- Az AMX az AMX LLC bejegyzett védjegye az Egyesült Államokban.

# A KIVETÍTŐ HASZNÁLATA

- A PJLink védjegy és embléma regisztrációs kérelmet nyújtott be Japánban, az Amerikai Egyesült Államokban és egyéb országokban a JBmia által.

A kivetítő támogatja a Crestron Electronics vezérlő és a kapcsolódó szoftver bizonyos parancsait, pl. RoomView®.

<http://www.crestron.com/>

Ez a kivetítő hivatkozásképpen támogatja az Extron eszköz(öke)t.

<http://www.extron.com/>

Ez a kivetítő AMX ( Device Discovery ) támogatással rendelkezik.

<http://www.amx.com/>

Ez a kivetítő támogatja a PJLink Class1 (1.00-s verzió) összes parancsát.

<http://pjlink.jbmia.or.jp/english/>

Bővebb információkért a LAN/RJ45 porthoz csatlakoztatható és a kivetítő távvezérlésére alkalmas külső eszközök típusairól, illetve az egyes külső eszközöket támogató távvezérlő parancsokról, közvetlenül vegye fel a kapcsolatot a Támogatás-Szervizzel.

## LAN RJ45

1. Csatlakoztassa az RJ45 kábelt a kivetítő és a PC (Laptop) megfelelő RJ45 csatlakozójához.

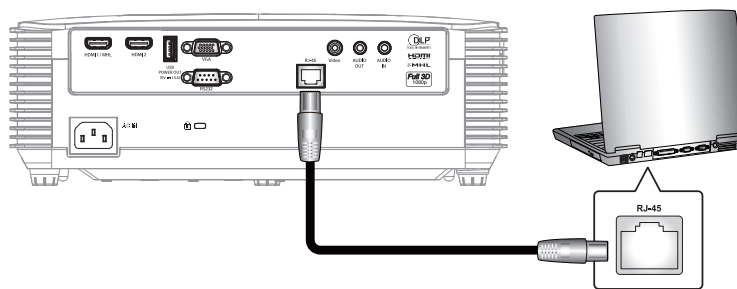

2. A PC-n (Laptonon) jelölje ki a **Start > Vezérlőpult > Hálózati kapcsolatok** elemet.

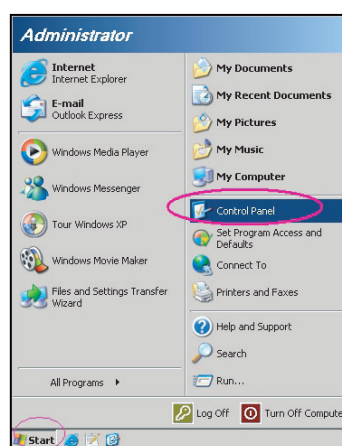

# A KIVETÍTŐ HASZNÁLATA

3. A jobb gombbal kattintson a **Helyi kapcsolat** elemre, és jelölje ki a **Tulajdonság** elemet.

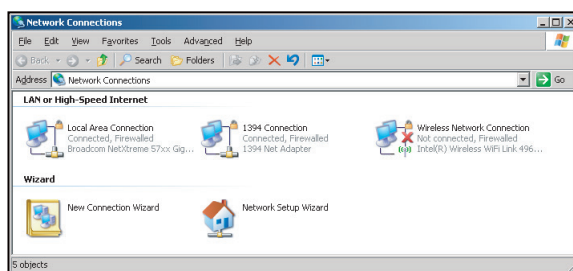

4. A **Tulajdonságok** ablakban jelölje ki a **Általános** fület, majd az **Internet Protocol (TCP/IP)** elemet.

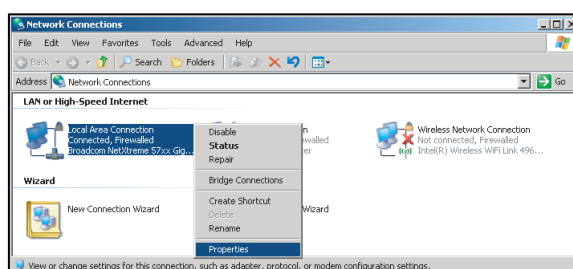

5. Kattintson a „Tulajdonságok” elemre.

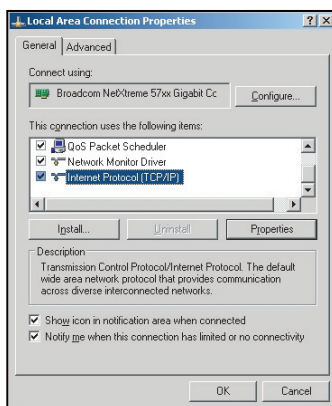

6. Billentyűzze be az IP-címet és alhálózati maszkot, majd nyomja meg az „OK” gombot.

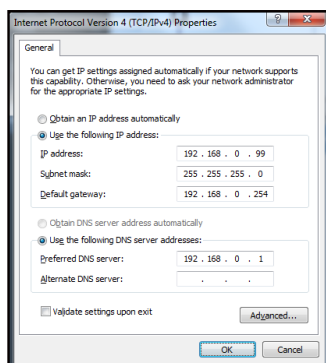

# A KIVETÍTŐ HASZNÁLATA

7. Nyomja meg a „Menü” gombot a kivetítőn.
8. Nyissa meg a kivetítőn a következőt: Hálózat > LAN.
9. Írja be a következő kapcsolódási paramétereket:
  - DHCP: Ki
  - IP-cím: 192.168.0.100
  - Alhálózati maszk: 255.255.255.0
  - Átjáró: 192.168.0.254
  - DNS: 192.168.0.1
10. A beállítások megerősítéshez nyomja meg az „Enter” gombot.
11. Nyisson meg egy böngészőprogramot (például: Microsoft Internet Explorer Adobe Flash Player 9.0 vagy újabb verzióval).
12. A címsorban adja meg a kivetítő IP-címét: 192.168.0.100.



13. Nyomja meg az „Enter” gombot.  
A kivetítőt beállította távkezelésre. A LAN/RJ45 funkció a következőképpen jelenik meg:

## Információ oldal

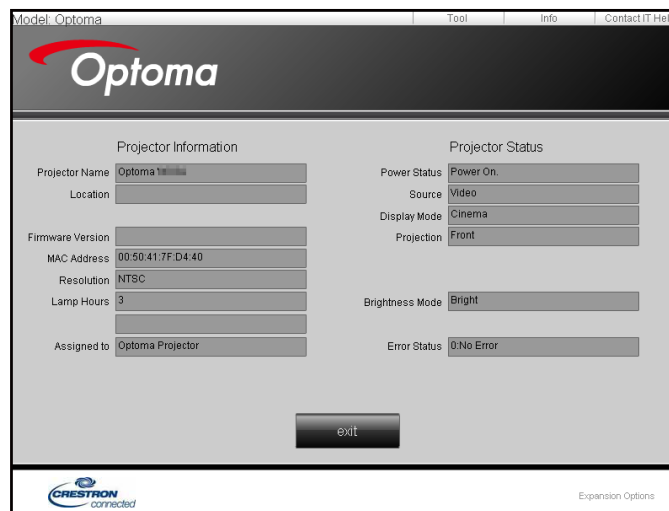

## Főoldal





# A KIVETÍTŐ HASZNÁLATA

## Eszközök oldal

The screenshot shows the 'Eszközök oldal' (Devices page) of the Optoma web interface. The interface is divided into three main sections: 'Crestron Control', 'Projector', and 'User Password'. The 'Crestron Control' section includes fields for IP Address (192.168.0.7), IP ID (7), and Port (41794), with a 'Send' button. The 'Projector' section includes fields for Projector Name (Optoma), Location, Assigned to (Optoma Projector), and DHCP settings (DHCP Enabled, IP Address 192.168.0.100, Subnet Mask 255.255.255.0, Default Gateway 192.168.0.254, DNS Server 192.168.0.1), with a 'Send' button. The 'User Password' section includes fields for New Password and Confirm, with a 'Send' button. There is also an 'Admin Password' section with similar fields and a 'Send' button. At the bottom, there is an 'exit' button and the 'CRESTRON connected' logo.

## IT helpdesk elérhetősége

The screenshot shows a simple web form for an IT helpdesk. It has a 'Title' label, a text input field, and a 'Send' button.

## RS232 Telnet funkció keresztül

Egy másik fajta RS232 vezérlési mód is léteik, nevezetesen az „RS232 by TELNET” LAN/RJ45 csatolófelülethez.

## Gyors üzembe helyezési útmutató az „RS232 by TELNET” használatához

- Ellenőrizze és jegyezze fel a kivetítő IP-címét az OSD-ről.
- Győződjön meg arról, hogy a PC/Laptop eléri a kivetítő weboldalát.
- Győződjön meg arról, hogy a “Windows Tűzfal” le van tiltva a „TELNET” funkció a PC/Laptop általi szűrése esetén.

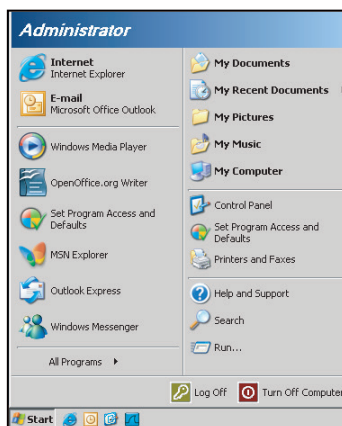

1. Válassza ki a **Start > Minden program. > Tartozékok > Parancssor** elemet.

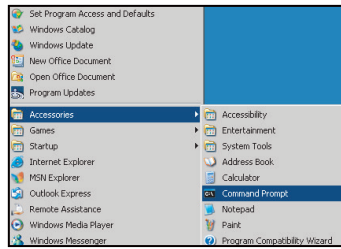

2. Az alábbi formátum szerint adja meg a parancsot:
  - telnet ttt.xxx.yyy.zzz 23 ("Enter" gomb megnyomva)
  - (ttt.xxx.yyy.zzz: a kivetítő IP-címe)
3. Ha a Telnet-kapcsolat készen áll és RS232 parancs adható meg, nyomja meg az "Enter" gombot, és az RS232 parancs végrehajtásra kerül.

### Az "RS232 by TELNET" specifikációja:

1. Telnet: TCP.
2. Telnet port: 23 (a részletekért lépjen kapcsolatba a szervizügynökkel vagy -csapattal).
3. Telnet segédprogram: Windows "TELNET.exe" (konzol mód).
4. Az RS232-by-Telnet vezérlés általános leválasztása: Bezárás
5. Zárja be a Windows Telnet segédprogramot közvetlenül azután, hogy a TELNET kapcsolat készenlétbe került.
  - A Telnet vezérlés 1. korlátozása: kevesebb mint 50 bájt folytonos hálózati terhelése lehet a Telnet vezérlés alkalmazásnak.
  - A Telnet vezérlés 2. korlátozása: kevesebb mint 26 bájtot tartalmazhat egy-egy teljes RS232 parancs Telnet vezérlés esetén.
  - A Telnet vezérlés 3. korlátozása: A következő RS232 parancsig tartó minimális késleltetés több mint 200 (ms) lehet.

## **Információ menü**

### **Információ menü**

Megtekintheti a kivetítő alábbi adatait:

- Szabályzó
- Sorozatszám
- Source
- Felbontás
- Refresh Rate
- Megjelenítési mód
- Bekapcs. mód(Készenlét)
- Lámpaóra
- Hálózat állapota (csak a 3. típus)
- IP-cím
- Vetítő azonosító
- Filter Usage Hours
- Fényerő-mód
- FW-verzió

# KARBANTARTÁS

## Lámpacsere

A kivetítő automatikusan érzékeli a lámpa élettartamát. Amikor a lámpa élettartamának vége felé közeledik, megjelenik egy figyelmeztető üzenet a vásznon.

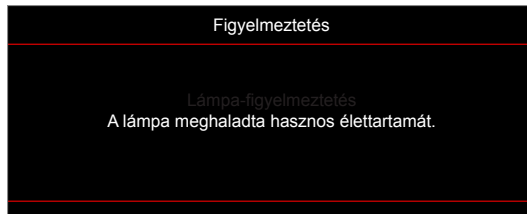

Amikor ezt az üzenetet látja, vegye fel a kapcsolatot a helyi viszonteladóval vagy szakszervizzel, hogy minél előbb kicserélhesse a lámpát. A lámpa kicserélése előtt legalább 30 percig hagyja hűlni a kivetítőt.



Figyelmeztetés: Ha a készüléket a mennyezetre szerelték, óvatosan járjon el, amikor kinyitja a lámpa fedelét. Tanácsos védőszemüveget viselni, ha mennyezetre szerelt készülékben cseréli ki a lámpát. Elővigyázatossággal járjon el, nehogy laza tárgyak kiessenek a kivetítőből.



Figyelmeztetés: A lámpa háza forró! Hagyja lehűlni, mielőtt kicserélné a lámpát!



Figyelmeztetés: A személyi sérülés elkerülése érdekében ne ejtse el a lámpaegységet és ne érintse meg az izzó buráját. Az izzó összetörhet, és személyi sérülést okozhat, ha elejtik.

# KARBANTARTÁS

## Lámpacsere (folytatás)

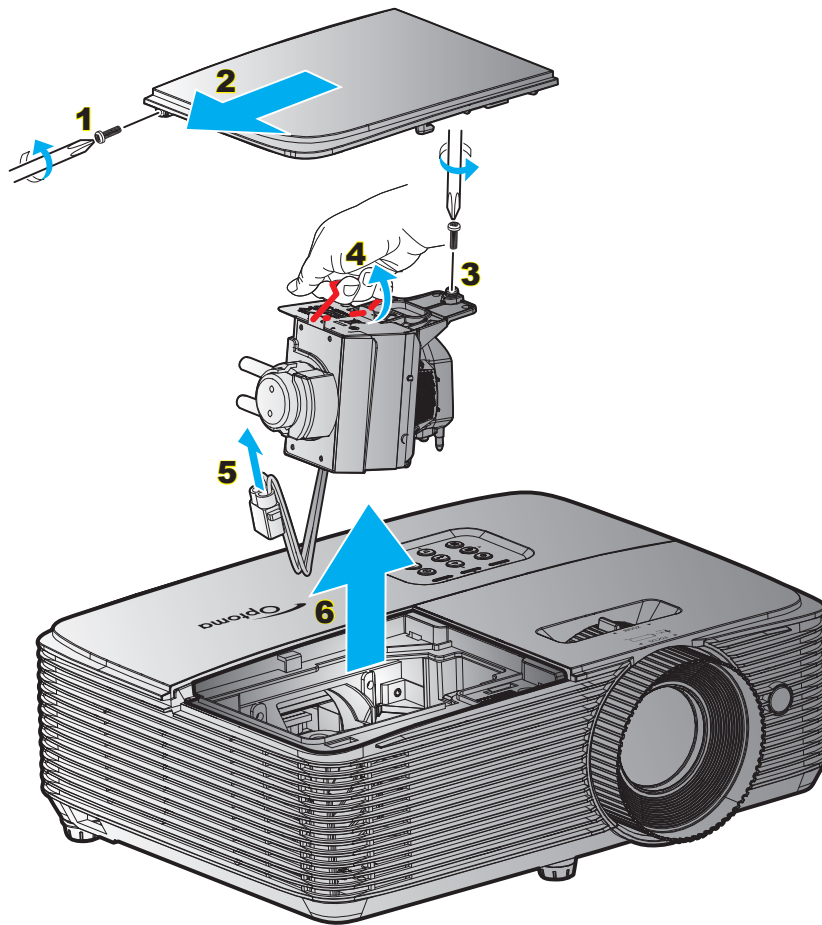

### Eljárás:

1. Kapcsolja ki a kivetítő tápfeszültségét a „**⏻**” gomb megnyomásával a távvezérlőn vagy a kivetítő billentyűzetén.
2. Várjon 30 percet, amíg a kivetítő kihűl.
3. Húzza ki a tápkábelt.
4. Lazítsa meg a fedelet rögzítő csavart. **1**
5. Távolítsa el a fedelet. **2**
6. Lazítsa meg a lámpamodult rögzítő csavart. **3**
7. Tolja fel a lámpa karját. **4**
8. Távolítsa el a lámpa vezetékét. **5**
9. Óvatosan húzza ki a lámpaegységet. **6**
10. A lámpaegység visszaszereléséhez végezze el az előző lépéseket fordított sorrendben.
11. Kapcsolja be a kivetítőt és nullázza a lámpa számlálóját.
12. Lámpa nullázása: (i) Nyomja meg a „Menü” → gombot (ii) Válassza a „Beállítás” → lehetőséget (iii) Válassza a „Lámpa-beállítás” → lehetőséget (iv) Válassza a „Lámpa nullázása” → lehetőséget (v) Válassza a „Igen” lehetőséget.

### Megjegyzés:

- Az izzó burkolatát és a lámpát rögzítő csavart nem lehet eltávolítani.
- A kivetítő nem kapcsolható be mindaddig, amíg a lámpa fedelét vissza nem helyezik a kivetítőre.
- Ne érintse meg a lámpa üvegből készült részeit. A kézzel rátapadó zsírtól a lámpa összetörhet. Puha, száraz kendővel tisztítsa meg a lámpaegységet, ha véletlenül hozzáérnek.

# KARBANTARTÁS

## A porszűrő beszerelése és tisztítása

### A porszűrő beszerelése

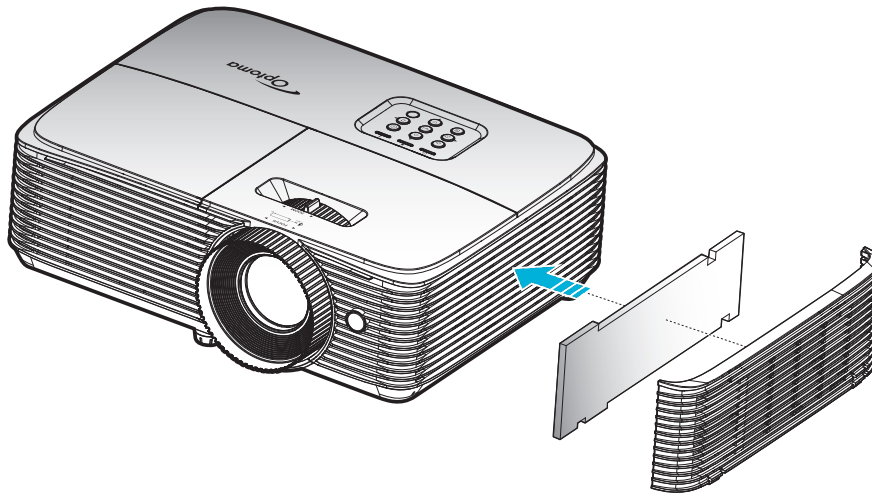

**Megjegyzés:** A porszűrők csak azon térségekben szükségesek/mellékeltek, ahol túlzott pormennyiség fordul elő.

### A porszűrő tisztítása

A porszűrő tisztítását háromhavonta javasoljuk elvégezni. Ha a környezet különösen poros, tisztítsa gyakrabban.

#### Eljárás:

1. Kapcsolja ki a kivetítő tápfeszültségét a „**U**” gomb megnyomásával a távvezérlőn vagy a kivetítő billentyűzetén.
2. Húzza ki a tápkábelt.
3. Óvatosan vegye ki a porszűrőt. **1**
4. Tisztítsa meg vagy cserélje ki a porszűrőt. **2**
5. A porszűrő visszahelyezéséhez végezze el az előző lépéseket fordított sorrendben.

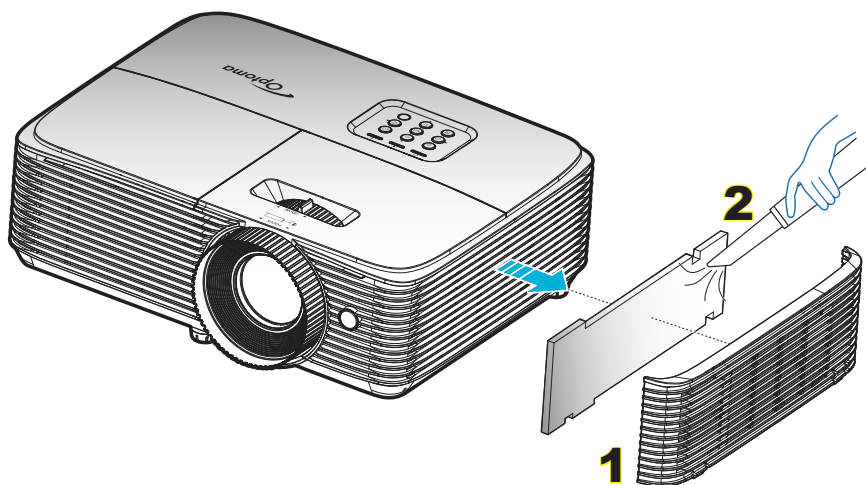

# TOVÁBBI INFORMÁCIÓ

## Kompatibilis felbontások

### Digitális kompatibilitás

B0/Megállapított időzítés	B0/Szabvány időzítés	B0/Részletes időzítés	B1/Videó mód	B1/Részletes időzítés
720x400 @ 70Hz	SVGA:	Natív időzítés:	640x480p @ 60Hz	720x480p @ 60Hz
640x480 @ 60Hz	800x600 @ 120Hz	XGA: 1024x768 @ 60Hz	720x480p @ 60Hz	1280x720p @ 60Hz
640x480 @ 67Hz	1024x768 @ 120Hz	WXGA: 1280x800 @ 60Hz; 1280x720 @ 60Hz	1280x720p @ 60Hz	1366x768 @ 60Hz
640x480 @ 72Hz	1280x800 @ 60Hz	1080P: 1920x1080 @ 60Hz	1920x1080i @ 60Hz	1920x1080i @ 50Hz
640x480 @ 75Hz	1280x1024 @ 60Hz	WUXGA: 1920x1200 @ 60Hz	720(1440)x480i @ 60Hz	1920x1080p @ 60Hz
800x600 @ 56Hz	1680x1050 @ 60Hz		1920x1080p @ 60Hz	
800x600 @ 60Hz	1280x720 @ 60Hz		720x576p @ 50Hz	
800x600 @ 72Hz	1280x720 @ 120Hz		1280x720p @ 50Hz	
800x600 @ 75Hz	1600x1200 @ 60Hz		1920x1080i @ 50Hz	
832x624 @ 75Hz	XGA/WXGA:		720(1440)x576i @ 50Hz	
1024x768 @ 60Hz	1440x900 @ 60Hz		1920x1080p @ 50Hz	
1024x768 @ 70Hz	1024x768 @ 120Hz		1920x1080p @ 24Hz	
1024x768 @ 75Hz	1280x800 @ 60Hz		1920x1080p @ 30Hz	
1280x1024 @ 75Hz	1280x1024 @ 60Hz			
1152x870 @ 75Hz	1680x1050 @ 60Hz			
	1280x720 @ 60Hz			
	1280x720 @ 120Hz			
	1600x1200 @ 60Hz			
	1080P és WUXGA:			
	1280x720 @ 60Hz			
	1280x800 @ 60Hz			
	1280x1024 @ 60Hz			
	1400x1050 @ 60Hz			
	1600x1200 @ 60Hz			
	1440x900 @ 60Hz			
	1280x720 @ 120Hz			
	1024x768 @ 120Hz			

### Analóg kompatibilitás

B0/Megállapított időzítés	B0/Szabvány időzítés	B0/Részletes időzítés	B1/Videó mód	B1/Részletes időzítés
720x400 @ 70Hz	SVGA:	Natív időzítés:		1366x768 @ 60Hz
640x480 @ 60Hz	800x600 @ 120Hz	XGA: 1024x768 @ 60Hz		
640x480 @ 67Hz	1024x768 @ 120Hz	WXGA: 1280x800 @ 60Hz; 1280x720 @ 60Hz		
640x480 @ 72Hz	1280x800 @ 60Hz	1080P: 1920x1080 @ 60Hz		
640x480 @ 75Hz	1280x1024 @ 60Hz	WUXGA: 1920x1200 @ 60Hz		
800x600 @ 56Hz	1680x1050 @ 60Hz			
800x600 @ 60Hz	1280x720 @ 60Hz			
800x600 @ 72Hz	1280x720 @ 120Hz			
800x600 @ 75Hz	1600x1200 @ 60Hz			

# TOVÁBBI INFORMÁCIÓ

B0/Megállapított időzítés	B0/Szabvány időzítés	B0/Részletes időzítés	B1/Videó mód	B1/Részletes időzítés
832x624 @ 75Hz	XGA/WXGA:			
1024x768 @ 60Hz	1440x900 @ 60Hz			
1024x768 @ 70Hz	1024x768 @ 120Hz			
1024x768 @ 75Hz	1280x800 @ 60Hz			
1280x1024 @ 75Hz	1280x1024 @ 60Hz			
1152x870 @ 75Hz	1680x1050 @ 60Hz			
	1280x720 @ 60Hz			
	1280x720 @ 120Hz			
	1600x1200 @ 60Hz			
	1080P és WUXGA:			
	1280x720 @ 60Hz			
	1280x800 @ 60Hz			
	1280x1024 @ 60Hz			
	1400x1050 @ 60Hz			
	1600x1200 @ 60Hz			
	1440x900 @ 60Hz			
	1280x720 @ 120Hz			
	1024x768 @ 120Hz			

## True 3D videó jelforrás kompatibilitása

Bemeneti felbontás	HDMI 1.4a 3D bemenet	Bemeneti időzítés		
			1280x720P @ 50Hz	Top-and-Bottom
	1280x720P @ 60Hz	Top-and-Bottom		
	1280x720P @ 50Hz	Kerettömörítés		
	1280x720P @ 60Hz	Kerettömörítés		
	1920x1080i @ 50Hz	Egymás melletti (Félkép)		
	1920x1080i @ 60Hz	Egymás melletti (Félkép)		
	1920x1080P @ 24Hz	Top-and-Bottom		
	1920x1080P @ 24Hz	Kerettömörítés		
Bemeneti felbontás	HDMI 1.3	1920x1080i @ 50Hz	Egymás melletti (Félkép)	Bekapcsolt SBS mód mellett
		1920x1080i @ 60Hz		
		1280x720P @ 50Hz		
		1280x720P @ 60Hz		
		800x600 @ 60Hz		
		1024x768 @ 60Hz		
		1280x800 @ 60Hz		
	1920x1080i @ 50Hz	Top-and-Bottom	Bekapcsolt TAB mód mellett	
	1920x1080i @ 60Hz			
	1280x720P @ 50Hz			
	1280x720P @ 60Hz			
	800x600 @ 60Hz			
	1024x768 @ 60Hz			
	1280x800 @ 60Hz			
	480i	HQFS	A 3D formátum Szekvenciális képkockák	

### Megjegyzés:

- Ha a 3D bemenet 1080p@24hz, a DMD az integrál többszörösével kell, hogy működjön 3D módban.
- Támogassa az NVIDIA 3DTV Play módot, ha nincs Optoma szabadalmi díj. Az 1080i@25hz és 720p@50hz 100hz-en fut; az egyéb 3D időzítés 120hz-en fut.
- Az 1080p@24hz 144hz-en fut.

# TOVÁBBI INFORMÁCIÓ

## Képméret és vetítési távolság

WUXGA

Kívánt távolság (m)	Vetítővászon mérete		Felső	Vetítővászon mérete		Felső
	(Min. nagyítás)			(Max. nagyítás)		
	Átló (hüvelyk)	Sz (cm) x M (cm)	Alulról a kép tetejéig (cm)	Átló (hüvelyk)	Sz (cm) x M (cm)	Alulról a kép tetejéig (cm)
1,2	34,39	74 x 46	51	38	82 x 51	56
2	57	123 x 77	85	63	136 x 85	94
2,5	72	154 x 96	106	79	170 x 106	117
3	86	185 x 116	127	95	204 x 128	140
3,5	100	216 x 135	149	111	238 x 149	164
4	115	247 x 154	170	126	272 x 170	187
5	143	309 x 193	212	158	340 x 213	234
6	172	370 x 231	255	189	408 x 255	281
7	201	432 x 270	297	221	476 x 298	327
8	229	494 x 309	340	253	544 x 340	374
9	258	556 x 347	382	284	612 x 383	421
10	287	617 x 386	424	315,83	680 x 425	468

**Megjegyzés:** Zoomarány: 1,10x.

Kívánt képméret		távolság (m)		Felső (cm)
Átló (hüvelyk)	Sz (cm) x M (cm)	Max. nagyítás	Min. nagyítás	Alulról a kép tetejéig
38	82 x 51	1,2	1,3	56
50	108 x 67	1,6	1,7	74
60	129 x 81	1,9	2,1	89
70	151 x 94	2,2	2,4	104
80	172 x 108	2,5	2,8	118
90	194 x 121	2,8	3,1	133
100	215 x 135	3,2	3,5	148
120	258 x 162	3,8	4,2	178
150	323 x 202	4,7	5,2	222
200	431 x 269	6,3	7,0	296
250	538 x 337	7,9	8,7	370
300	646 x 404	9,5	10,5	444
315,8	680 x 425	10,0	11,0	468

**Megjegyzés:** Zoomarány: 1,10x.



# TOVÁBBI INFORMÁCIÓ

1080p

Kívánt távolság (m)	Vetítővászon mérete		Felső	Vetítővászon mérete		Felső
	(Min. nagyítás)			(Max. nagyítás)		
	Átló (hüvelyk)	Sz (cm) x M (cm)	Alulról a kép tetejéig (cm)	Átló (hüvelyk)	Sz (cm) x M (cm)	Alulról a kép tetejéig (cm)
1.2	33.46	74 x 42	48	37	82 x 46	53
2	56	123 x 69	81	61	136 x 77	89
2.5	70	154 x 87	101	77	170 x 96	111
3	84	185 x 104	121	92	204 x 115	133
3.5	98	216 x 122	141	108	238 x 134	155
4	112	247 x 139	161	123	272 x 153	178
5	139	309 x 174	201	154	340 x 191	222
6	167	370 x 208	242	184	408 x 230	266
7	195	432 x 243	282	215	476 x 268	311
8	223	494 x 278	322	246	544 x 306	355
9	251	556 x 313	363	277	612 x 344	399
10	279	617 x 347	403	307.29	680 x 383	444

**Megjegyzés:** Zoomarány: 1,10x.

Kívánt képméret		távolság (m)		Felső (cm)
Átló (hüvelyk)	Sz (cm) x M (cm)	Max. nagyítás	Min. nagyítás	Alulról a kép tetejéig
37	82 x 46	1,2	1,3	53
40	89 x 50	1,3	1,4	58
50	111 x 62	1,6	1,8	72
60	133 x 75	2,0	2,2	87
70	155 x 87	2,3	2,5	101
80	177 x 100	2,6	2,9	116
90	199 x 112	2,9	3,2	130
100	221 x 125	3,3	3,6	144
120	266 x 149	3,9	4,3	173
150	332 x 187	4,9	5,4	217
200	443 x 249	6,5	7,2	289
250	553 x 311	8,1	9,0	361
300	664 x 374	9,8	10,8	433
307,3	680 x 383	10,0	11,0	444

**Megjegyzés:** Zoomarány: 1,10x.

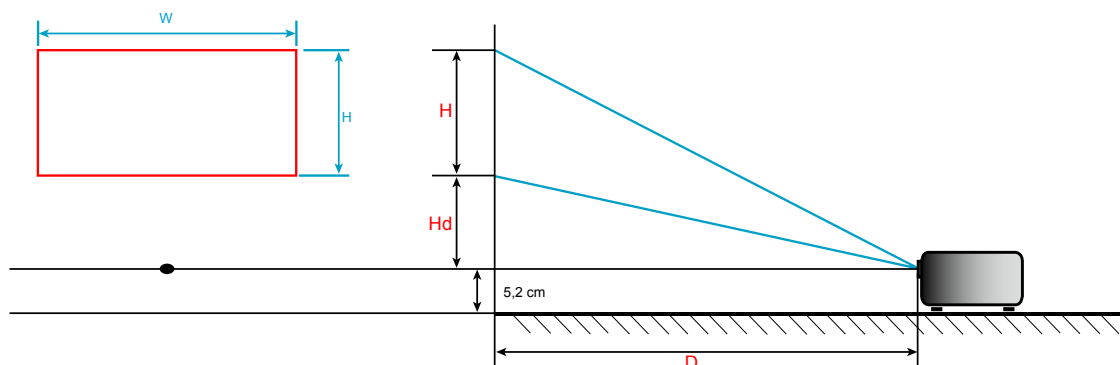

# TOVÁBBI INFORMÁCIÓ

## A kivetítő méretei és a mennyezeti tartó felszerelése

1. A kivetítő sérülésének elkerülése érdekében kérjük, használja az Optoma által ajánlott szerelőkészletet a felszereléshez.
2. Amennyiben harmadik fél által forgalmazott mennyezetre szerelő készletet kíván használni, győződjön meg arról, hogy a kivetítőt tartó konzol rögzítésére szolgáló csavarok megfelelnek az alábbi előírásokkal:
  - Csavar típusa: M4\*3
  - Minimális csavar hosszúság: 10 mm

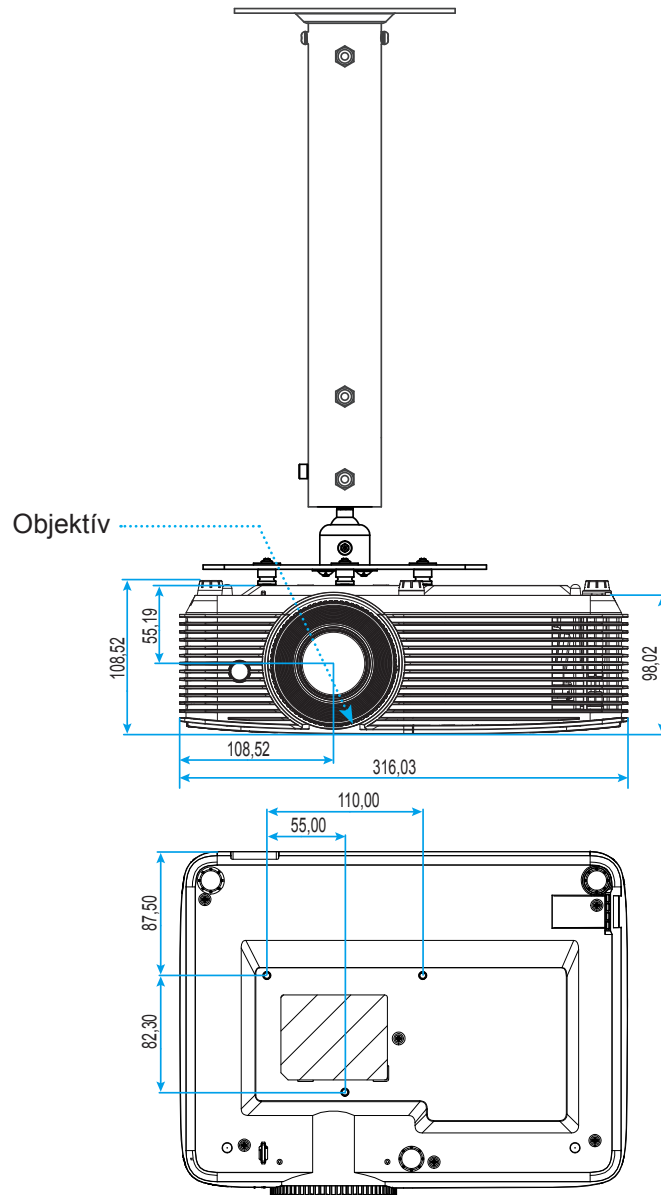

**Megjegyzés:** Jegyezze meg, hogy a helytelen telepítés miatti sérülés érvényteleníti a garanciát.



Figyelmeztetés:

- Ha más gyártótól vásárol mennyezetre szerelő konzolt, megfelelő méretű csavarokat használjon a kivetítő rögzítéséhez. A szerelőlemez vastagságától függően a csavar mérete eltérő lehet.
- Győződjön meg arról, hogy a mennyezet és a kivetítő alja között legalább 10 cm távolság van.
- A kivetítőt ne telepítse hőforrás közelében.







# TOVÁBBI INFORMÁCIÓ

## Infravörös távvezérlő 1-kódok



Gombleírások	Leírás	Billentőkód
Lámpaerősség	Nyomja meg a kivetítő be- / kikapcsoláshoz.	81
Kimerevítés	Nyomja meg a vetített kép kimerevítéséhez.	8B
Képarány	Nyomja meg a megjelenített kép arányának módosításához.	98
AV némitás	Nyomja meg a kivetítő beépített hangszórójának ki- / bekapcsolásához.	8A
Trapézkorrekció+/ fel	<ul style="list-style-type: none"> <li>Nyomja meg a gombot a kivetítő megdöntése által okozott képtorzítás kioltásához.</li> <li>Nyomja meg, hogy felfelé lépjen.</li> </ul>	C6
Némitás	Nyomja meg a hang ideiglenes ki- / bekapcsolásához.	92
Bal/Hangerő-	<ul style="list-style-type: none"> <li>Nyomja meg a hangerő csökkentéséhez.</li> <li>Nyomja meg, hogy balra lépjen.</li> </ul>	C8
Enter	Megerősíti a választást.	-C5 (OSD-hez) -CA (az USB-egér emulációjához USB-n keresztül)
Jobb/Hangerő+	<ul style="list-style-type: none"> <li>Nyomja meg a hangerő növeléséhez.</li> <li>Nyomja meg, hogy jobbra lépjen.</li> </ul>	C9
Menü	Nyomja meg a kivetítő képernyőmenüinek megjelenítéséhez vagy bezárásához.	88
Le/ Trapézkorrekció-	<ul style="list-style-type: none"> <li>Nyomja meg a gombot a kivetítő megdöntése által okozott képtorzítás kioltásához.</li> <li>Nyomja meg, hogy lefelé lépjen.</li> </ul>	C7
Három dimenzió	Nyomja meg, hogy kézzel válasszon 3D módot, amely leginkább megfelel a 3D tartalomnak.	93

# TOVÁBBI INFORMÁCIÓ

Gombleírások		Leírás	Billentyűkód
HDMI		Nyomja meg a HDMI jelforrás kiválasztásához.	86
VGA		Nyomja meg a VGA jelforrás kiválasztásához.	8E
Video		Nyomja meg a videó jelforrás kiválasztásához.	CE
Source		Nyomja meg egy bemeneti jelforrás kiválasztásához.	C3
Fényerő-mód		Nyomja meg, hogy automatikusan beállítsa a kép fényerejét az optimális kontraszt érdekében.	87
Újraszinkronizálás		Automatikusan a bemeneti jelforráshoz szinkronizálja a kivetítőt.	C4







# TOVÁBBI INFORMÁCIÓ

## Infravörös távvezérlő 2-kódok



Billentyű	Billentyűkép	Billentyűkód	Nyomatógomb leírás	Leírás
Lámpaerősség		81	Be-/kikapcsolás	Nyomja meg a kivetítő be- / kikapcsoláshoz.
Váltás		3E	Váltás	Nyomja meg az USB egér be- / kikapcsolásához.
Üres kép megjelenítése / hang némítása		8A		Nyomja meg a vetített kép elrejtéséhez / felfedéséhez és a hang ki- / bekapcsolásához.
Kimerevítés		8B	Kimerevítés	Nyomja meg a vetített kép kimerevítéséhez.
Némítás		92		Nyomja meg a hang ideiglenes ki- / bekapcsolásához.
Egér bal kattintás	L	CB	L	Bal egérgomb-kattintásként működik.
Egér jobb kattintás	R	CC	R	Jobb egérgomb-kattintásként működik.
Négyirányú kiválasztógombok		C6	Felfelé nyíl	Használja a ▲ ▼ ◀ ▶ gombot elemek kiválasztásához, illetve azok beállításainak elvégzéséhez.
		C8	Bal nyíl	
		C9	Jobb nyíl	
		C7	Lefelé nyíl	
Enter		C5	Enter	Megerősíti a választást.
		CA	Enter	

# TOVÁBBI INFORMÁCIÓ

Billentyű		Billentyűkód	Nyomtatógomb leírás	Leírás
Oldal -		C2	Oldal -	Nyomja meg, hogy lefelé görgessen.
Mód		95	Mód	Nyomja meg a Megjelenítési mód be- és kikapcsolásához.
Oldal +		C1	Oldal +	Nyomja meg, hogy felfelé görgessen.
Trapézkorrekció		85	Trapézkorrekció +	Nyomja meg a gombot a kivetítő megdöntése által okozott képtorzítás kioltásához.
		84	Trapézkorrekció -	
Hangerő		8C	Hangerő +	Nyomja meg a hangerő növeléséhez / csökkentéséhez.
		8F	Hangerő -	
Képarány / 1		98	 / 1	<ul style="list-style-type: none"> <li>Nyomja meg a megjelenített kép arányának módosításához.</li> <li>A számbillentyűzeten a „1”-nek felel meg.</li> </ul>
Menü / 2		88	Menü/2	<ul style="list-style-type: none"> <li>Nyomja meg a kivetítő képernyőmenüinek megjelenítéséhez vagy bezárásához.</li> <li>A számbillentyűzeten a „2”-nek felel meg.</li> </ul>
Három dimenzió / 3		93	Három dimenzió/3	<ul style="list-style-type: none"> <li>Nyomja meg, hogy kézzel válasszon 3D módot, amely leginkább megfelel a 3D tartalomnak.</li> <li>A számbillentyűzeten a „3”-nak felel meg.</li> </ul>
HDMI / 4		86	HDMI/4	<ul style="list-style-type: none"> <li>Nyomja meg a HDMI jelforrás kiválasztásához.</li> <li>A számbillentyűzeten a „4”-nek felel meg.</li> </ul>
VGA / 5		D0	VGA/5	<ul style="list-style-type: none"> <li>Nyomja meg a VGA jelforrás kiválasztásához.</li> <li>A számbillentyűzeten a „5”-nek felel meg.</li> </ul>
Videó / 6		D1	Videó/6	<ul style="list-style-type: none"> <li>Nyomja meg a kompozit videó jelforrás választásához.</li> <li>A számbillentyűzeten a „6”-nak felel meg.</li> </ul>
Felhasználói 1 / 7; Felhasználói 2 / 8; Felhasználói 3 / 9		D2	Felhasználói 1/7	<ul style="list-style-type: none"> <li>Felhasználó által definiált billentyűk. Lásd a 46. oldalt a beállítást illetően.</li> <li>A számbillentyűzeten a „7”-es, „8”-as, illetve „9”-esnek felel meg.</li> </ul>
		D3	Felhasználói 2/8	
		D4	Felhasználói 3/9	
Source		C3	Source	Nyomja meg egy bemeneti jelforrás kiválasztásához.
Fényerő-mód / 0		96	 / 0	<ul style="list-style-type: none"> <li>Nyomja meg, hogy automatikusan beállítsa a kép fényerejét az optimális kontraszt érdekében.</li> <li>A számbillentyűzeten a „0”-nak felel meg.</li> </ul>
Újraszinkr.		C4	Újraszinkr.	Nyomja meg, hogy automatikusan a bemeneti jelforráshoz szinkronizálja a kivetítőt.





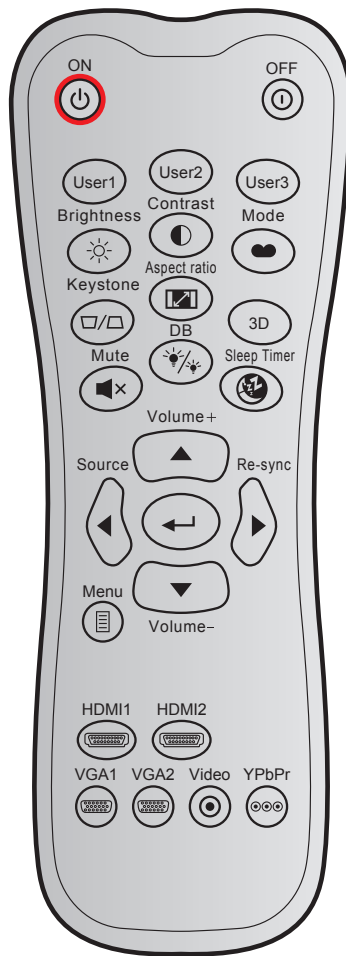







# TOVÁBBI INFORMÁCIÓ

## Infravörös távvezérlő 3-kódok



Billentyű	Egyéni kód	Adatkód			Nyomatógomb leírás	Leírás
		1. bájtt	2. bájtt	3. bájtt		
Bekapcsolás		32	CD	02	BE	Nyomja meg a kivetítő bekapcsolásához.
Kikapcsolja		32	CD	2E	KI	Nyomja meg a kivetítő kikapcsoláshoz.
Felhasználói 1		32	CD	36	Felhasználói1	Felhasználó által definiált billentyűk. Lásd a 46. oldalt a beállítást illetően.
Felhasználói 2		32	CD	65	Felhasználói2	
Felhasználói 3		32	CD	66	Felhasználói3	
Fényerő		32	CD	41	Fényerő	A kép fényerejének beállításához.
Kontraszt		32	CD	42	Kontraszt	A kép legvilágosabb és legsötétebb részei közötti különbséget lehet szabályozni.
Megjelenítési mód		32	CD	05	Mód	Válasszon megjelenítési módot a különféle alkalmazásokhoz optimalizált beállítások alkalmazásához. Lásd: 35. oldal.
Trapézkorrekció		32	CD	07	Trapézkorrekció	A kivetítő megdöntése által okozott képtorzítás kioltására való.
Képarány		32	CD	64	Képarány	Nyomja meg a megjelenített kép arányának módosításához.
Három dimenzió		32	CD	89	Három dimenzió	Kézzel válassza ki azt a 3D módot, amely leginkább megfelel a 3D tartalomnak.
Hangerő +		32	CD	09	Hangerő +	Állítsa át a hangerő növeléséhez.

# TOVÁBBI INFORMÁCIÓ

Billentyű		Egyéni kód		Adatkód	Nyomtatógomb leírás	Leírás
		1. bájtt	2. bájtt	3. bájtt		
Négyirányú billentyűk		32	CD	11	▲	Használja a ▲, ◀, ▶ vagy ▼ gombot az elemek kiválasztásához, illetve a kiválasztott elem beállításainak elvégzéséhez.
		32	CD	10	◀	
		32	CD	12	▶	
		32	CD	14	▼	
Source		32	CD	18	Source	Nyomja meg a „Source” gombot a bemeneti jelforrás kiválasztásához.
Enter gomb		32	CD	0F		Megerősíti a választást.
Újraszinkr.		32	CD	04	Újraszinkr.	A kivetítőt automatikusan a bemeneti jelforráshoz hangolja.
Hangerő -		32	CD	0C	Hangerő -	Állítsa át a hangerő csökkentéséhez.
Menü		32	CD	0E	Menü	A képernyőmenük megjelenítése vagy bezárása.
HDMI 1		32	CD	16	HDMI1	Nyomja meg a „HDMI1” gombot a HDMI 1/ MHL csatlakozó kiválasztásához.
HDMI 2		32	CD	30	HDMI2	Nyomja meg a „HDMI2” gombot a HDMI 2 csatlakozó kiválasztásához.
VGA 1		32	CD	1B	VGA1	Nincs funkció
VGA 2		32	CD	1E	VGA2	Nincs funkció
Video		32	CD	1C	Video	Nincs funkció
YPbPr		32	CD	17	YPbPr	Nincs funkció









# TOVÁBBI INFORMÁCIÓ



## Hibaelhárítás

Ha problémát tapasztal a kivetítővel kapcsolatban, forduljon az alábbi hibaelhárítási útmutatóhoz. Ha a probléma továbbra is fennmarad, vegye fel a kapcsolatot viszonteladójával vagy a helyi szervizközponttal.



### Képproblémák

-  *A kép nem jelenik meg.*
- Ellenőrizze, hogy az összes kábel és tápcsatlakozó megfelelően és biztonságosan rögzül-e, az „Üzembe helyezés” szakaszban írottak szerint.
  - Ellenőrizze, hogy a tűk és csatlakozók nem hajlottak vagy törtek el.
  - Ellenőrizze a vetítőlámpa megfelelő beszereltségét. Kérjük, tekintse át a „A lámpa cseréje” című szakaszt.
  - Győződjön meg arról, hogy a "Némítás" funkció nincs bekapcsolva.
-  *A kép nem éles*
- Állítson a vetítőlencse fókuszgyűrűjén.
  - Győződjön meg arról, hogy a vetítőlámpa távolsága a tartományon belül van. (Lásd: 60-61. oldal.)
-  *A kép megnyúlik, amikor 16:9 képarányú DVD filmet játszik le*
- Ha a anamorf vagy 16:9 képformátumú DVD filmet játszik le, a kivetítő a képet a legjobb minőségben 16:9 beállításban jeleníti meg.
  - Ha Letterbox (LBX) képformátumú DVD-filmet játszik le, módosítsa a formátumot Letterbox (LBX) beállításra a kivetítő OSD menüjében.
  - Ha 4:3 képformátumú DVD filmet játszik le, módosítsa a formátumot 4:3 beállításra a kivetítő OSD menüjében.
  - Állítsa a megjelenítési formátumot 16:9 (széles) képméretarányra a DVD-lejátszón.
-  *A kép túl kicsi vagy túl nagy*
- Állítson a kivetítő tetején lévő nagyítási karon.
  - Helyezze a kivetítőt a vászonhoz közelebbre vagy messzebbre.
  - Nyomja meg a „Menü” gombot a kivetítő kezelőpanelén, lépjen a „Kijelző-->Képarány” menübe. Próbálkozzon különböző beállításokkal.
-  *A kép oldalai ferdék.:*
- Ha lehetséges, helyezze át a kivetítőt úgy, hogy a vetítőlámpa közepe felé nézzen és annak alsó széle alatt legyen.
  - Használja a „Kijelző-->Trapézkorrekció” lehetőséget, hogy az OSD-ről végezze a beállítást.
-  *A kép fordított.*
- Válassza a „Beállítás-->Kivetítés” elemet az OSD menüben, és állítsa be a vetítési irányt.

# TOVÁBBI INFORMÁCIÓ

-  *Homályos dupla kép*
- Ha megnyomja a „3D” gombot és „Ki” állapotra vált, elkerülheti, hogy a hagyományos 2D kép homályos, dupla képként jelenjen meg.
-  *Két kép, egymás melletti formátumban.*
- Ha a bemeneti jel HDMI 1.3 2D 1080i egymás melletti jel, nyomja meg a „3D” gombot és váltson az „SBS” opcióra.
-  *A kép nem jelenik meg 3D-ben.*
- Ellenőrizze, hogy nem merült-e ki a 3D szemüveg eleme.
  - Ellenőrizze, hogy be van-e kapcsolva a 3D szemüveg.
  - Ha a bemeneti jel HDMI 1.3 2D (1080i egymás melletti jel fele), nyomja meg a „3D” gombot és váltson az „SBS” opcióra.

## Egyéb problémák

-  *A kivetítő nem reagál semmilyen kezelőszervre*
- Ha lehetséges, kapcsolja ki a kivetítőt, majd húzza ki a tápkábelt, és várjon legalább 20 másodpercig, míg újra nem csatlakoztatja.
-  *A lámpa kiég, vagy pukkanó hangot ad ki*
- Amint a lámpa eléri élettartama végét, kiég és hangos pukkanó hangot adhat ki. Ha ez történik, a kivetítő addig nem kapcsolódik be, amíg ki nem cserélik a lámpamodult. A lámpa cseréjéhez kövesse „A lámpa cseréje” részben található eljárásokat (55-56. oldal).

## Távvezérlő problémák

-  *Ha a távvezérlő nem működik*
- Ellenőrizze, hogy a távvezérlő működési szöge a kivetítő IR vevőjéhez viszonyítva  $\pm 15^\circ$ -on belül van.
  - Győződjön meg arról, hogy a kivetítő és a távirányító között nincs semmiféle akadály. A kivetítőtől 6 méteren (20 láb) belül legyen.
  - Győződjön meg arról, hogy helyesen helyezték be az elemeket.
  - Cserélje ki a lemerült elemeket.

## Figyelmeztető jelzés





Ha a figyelmeztető lámpák (lásd alább) bekapcsolódnak vagy villognak, a kivetítő automatikusan kikapcsol:

- Ha a „LÁMPA” LED folyamatos vörös színnel világít és a „Be/Készenlét” jelzőfény vörösén villog.
- Ha a „HŐMÉRSÉKLET” LED folyamatos vörös színnel világít és a „Be/Készenlét” jelzőfény vörösén villog. Ez azt jelzi, hogy a kivetítő túlmelegedett. Normális esetben a kivetítőt lehűlés után újra be lehet kapcsolni.
- Ha a „HŐMÉRSÉKLET” LED vörös színnel villog és a „Be/Készenlét” jelzőfény vörösén villog.

Húzza ki a tápkábelt, várjon 30 másodpercig és próbálkozzon újra. Ha a figyelmeztető fény újra kigyullad vagy villog, segítségért vegye fel a kapcsolatot a legközelebbi szervizzel.

# TOVÁBBI INFORMÁCIÓ

## LED fény jelentése

Message	 Bekapcsolt állapot LED	 Bekapcsolt állapot LED	 Hőmérsékletjelző LED	 Lámpa LED
	(Vörös)	(Zöld vagy kék)	(Vörös)	(Vörös)
Készenléti állapot (Hálózati tápkábel bemenet)	Folyamatosan világít			
Bekapcsolt állapot (Bemelegedés)		Villog (0,5 mp ki / 0,5 mp be)		
Bekapcsolás és lámpavilágítás		Folyamatosan világít		
Kikapcsolás (hűtés)		Villog (0,5 mp ki / 0,5 mp világít). Visszatér folyamatos vörös fényre, amikor a hűtőventilátor kikapcsolódik.		
Gyors újraindítás (100 mp)		Villog (0,25 mp ki / 0,25 mp be)		
Hiba (Lámpahiba)	Villog			Folyamatosan világít
Hiba (Hibás ventilátor)	Villog		Villog	
Hiba (Magas hőmérs.)	Villog		Folyamatosan világít	

- Kikapcsolás:

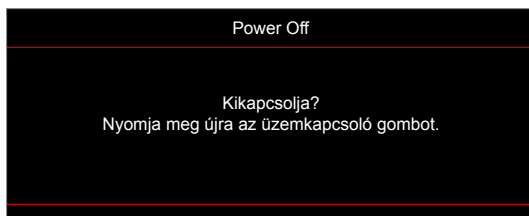

- Lámpa-figyelmeztetés:

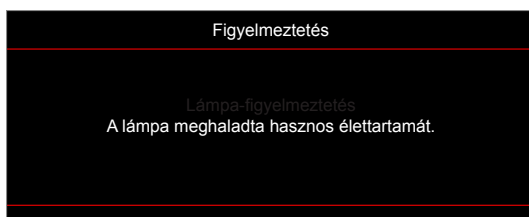

- Hőmérséklet-figyelmeztetés:



# TOVÁBBI INFORMÁCIÓ

- A ventilátor meghibásodott:

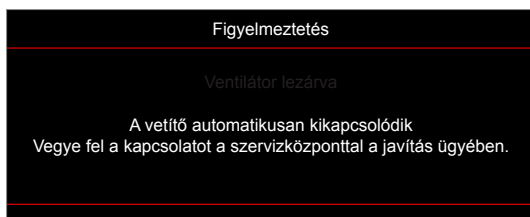

- Megjelenítési tartományon kívül:

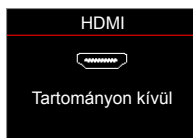

- Kikapcsolási figyelmeztetés:

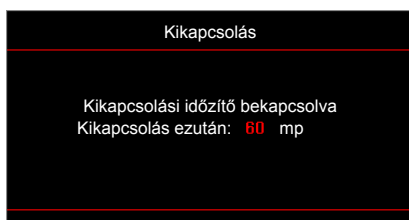

- Biztonsági időzítő riasztás:

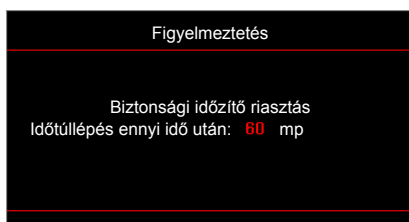

# TOVÁBBI INFORMÁCIÓ

## Műszaki adatok

Optikai	Leírás
Eredeti felbontás	1080p/WUXGA
Objektív	Kézi zoom és kézi fókus
Kép mérete (átlós)	1080p/WUXGA: 28,66~300"
Vetítési távolság	1~10 m (fókuszterület)

Elektromos	Leírás
Színvisszaadás	1073,4 millió szín
Képfrissítési sebesség	- Vízszintes pásztázási sebesség: 15,375~91,146 KHz - Függőleges pásztázási sebesség: 50~85 Hz (120 Hz a 3D-képes kivetítő esetében)
Beépített hangszóró	Igen, 10 W
Tápfeszültség igény	100 – 240 V~ 50/60 Hz
Bemeneti áramerősség	3,3 A

Mechanikai	Leírás
Felszerelés tájolása	Első, Hátsó, Mennyezeti - Első, Hátsó - Felső
Méret	- 316 mm (Sz) x 243,5 mm (Mé) x 98 mm (Ma) (talpak nélkül) - 316 mm (Sz) x 243,5 mm (Mé) x 108,5 mm (Ma) (talpakkal)
Tömeg	2,9± 0,5 kg
Környezeti feltételek	5 ~ 40°C működés közben; 10% ~ 85% páratartalom (lecsapódás nélkül)

**Megjegyzés:** A műszaki adatok előzetes értesítés nélkül megváltozhatnak.



# TOVÁBBI INFORMÁCIÓ

## Optoma globális képviseltek

Szerviz- és támogatásai információkért vegye fel a kapcsolatot a helyi képvisellel.



### USA

3178 Laurelview Ct.  
Fremont, CA 94538, USA  
www.optomausa.com

 888-289-6786  
 510-897-8601  
 [services@optoma.com](mailto:services@optoma.com)



### Kanada

3178 Laurelview Ct.  
Fremont, CA 94538, USA  
www.optomausa.com

 888-289-6786  
 510-897-8601  
 [services@optoma.com](mailto:services@optoma.com)

### Közép-Amerika

3178 Laurelview Ct.  
Fremont, CA 94538, USA  
www.optomausa.com

 888-289-6786  
 510-897-8601  
 [services@optoma.com](mailto:services@optoma.com)



### Európa

Unit 1, Network 41, Bourne End Mills  
Hemel Hempstead, Herts,  
HP1 2UJ, United Kingdom  
www.optoma.eu  
Szerviz Tel.: +44 (0)1923 691865

 +44 (0) 1923 691 800  
 +44 (0) 1923 691 888  
 [service@tsc-europe.com](mailto:service@tsc-europe.com)



### Benelux BV

Randstad 22-123  
1316 BW Almere  
The Netherlands  
www.optoma.nl

 +31 (0) 36 820 0252  
 +31 (0) 36 548 9052



### Franciaország

Bâtiment E  
81-83 avenue Edouard Vaillant  
92100 Boulogne Billancourt, France

 +33 1 41 46 12 20  
 +33 1 41 46 94 35  
 [savoptoma@optoma.fr](mailto:savoptoma@optoma.fr)



### Spanyolország

C/ José Hierro,36 Of. 1C  
28522 Rivas VaciaMadrid,  
Spain

 +34 91 499 06 06  
 +34 91 670 08 32



### Németország

Wiesenstrasse 21 W  
D40549 Düsseldorf,  
Germany

 +49 (0) 211 506 6670  
 +49 (0) 211 506 66799  
 [info@optoma.de](mailto:info@optoma.de)

### Skandinávia



Lerpeveien 25  
3040 Drammen  
Norway

 +47 32 98 89 90  
 +47 32 98 89 99  
 [info@optoma.no](mailto:info@optoma.no)

PO.BOX 9515  
3038 Drammen  
Norway

### Korea

WOOMI TECH.CO.,LTD.  
4F, Minu Bldg.33-14, Kangnam-Ku,  
Seoul,135-815, KOREA  
korea.optoma.com

 +82+2+34430004  
 +82+2+34430005



### Japán

東京都足立区綾瀬3-25-18  
株式会社オーエス  
コンタクトセンター:0120-380-495

 [info@os-worldwide.com](mailto:info@os-worldwide.com)  
[www.os-worldwide.com](http://www.os-worldwide.com)



### Tajvan

12F., No.213, Sec. 3, Beixin Rd.,  
Xindian Dist., New Taipei City 231,  
Taiwan, R.O.C.  
www.optoma.com.tw

 +886-2-8911-8600  
 +886-2-8911-6550  
 [services@optoma.com.tw](mailto:services@optoma.com.tw)  
[asia.optoma.com](http://asia.optoma.com)



### Hongkong

Unit A, 27/F Dragon Centre,  
79 Wing Hong Street,  
Cheung Sha Wan,  
Kowloon, Hong Kong

 +852-2396-8968  
 +852-2370-1222  
[www.optoma.com.hk](http://www.optoma.com.hk)

### Kína

5F, No. 1205, Kaixuan Rd.,  
Changning District  
Shanghai, 200052, China

 +86-21-62947376  
 +86-21-62947375  
[www.optoma.com.cn](http://www.optoma.com.cn)



P/N:36.7B001G001-A