

Projektor DLP®

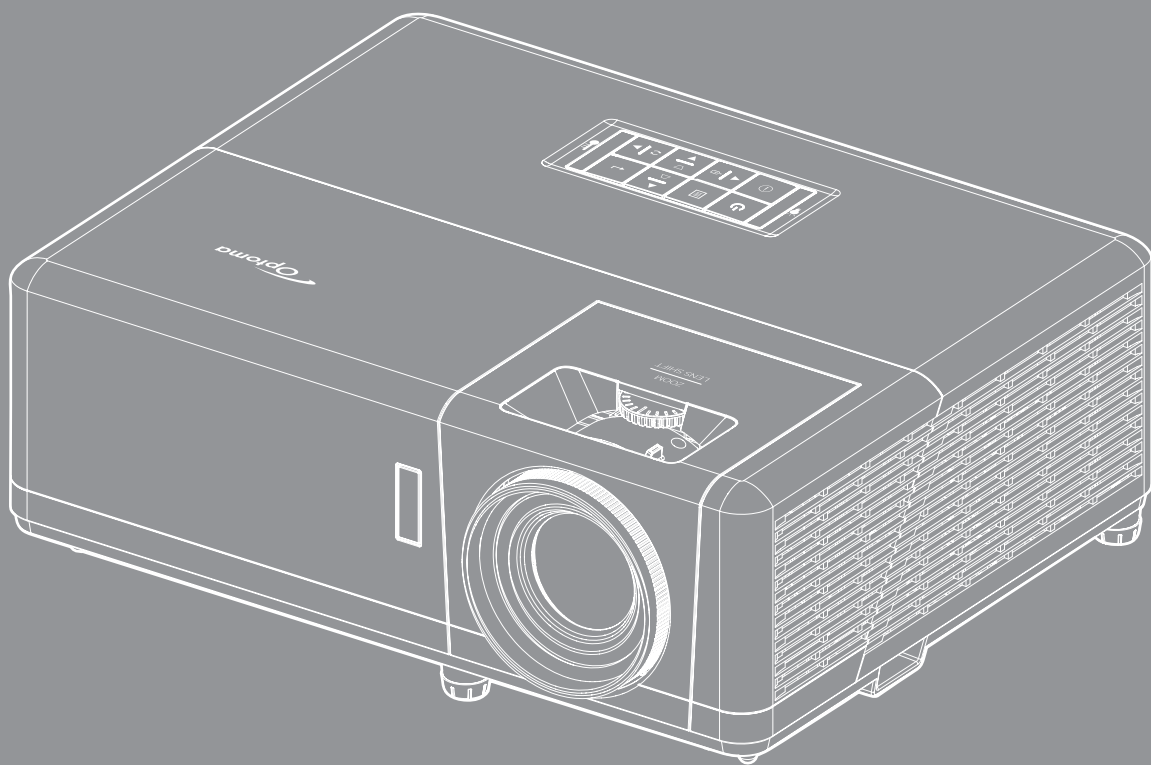

SPIS TREŚCI

BEZPIECZEŃSTWO	4
<i>Ważne instrukcje dotyczące bezpieczeństwa</i>	<i>4</i>
<i>Informacje na temat bezpieczeństwa promieniowania laserowego</i>	<i>5</i>
<i>Prawa autorskie.....</i>	<i>6</i>
<i>Wyłączenie odpowiedzialności.....</i>	<i>6</i>
<i>Rozpoznawalność znaków towarowych</i>	<i>6</i>
<i>FCC</i>	<i>6</i>
<i>Deklaracja zgodności dotycząca krajów UE.....</i>	<i>7</i>
<i>WEEE</i>	<i>7</i>
WPROWADZENIE.....	8
<i>Omówienie zawartości opakowania</i>	<i>8</i>
<i>Akcesoria standardowe</i>	<i>8</i>
<i>Akcesoria opcjonalne</i>	<i>8</i>
<i>Omówienie produktu.....</i>	<i>9</i>
<i>Przyłącza</i>	<i>11</i>
<i>Blok przycisków</i>	<i>12</i>
<i>Pilot zdalnego sterowania.....</i>	<i>13</i>
USTAWIENIE I INSTALACJA	14
<i>Instalacja projektora</i>	<i>14</i>
<i>Podłączanie źródeł sygnału do projektora.....</i>	<i>18</i>
<i>Regulacja projektowanego obrazu</i>	<i>19</i>
<i>Konfiguracja pilota</i>	<i>21</i>
KORZYSTANIE Z PROJEKTORA	23
<i>Włączenie / wyłączenie zasilania projektora</i>	<i>23</i>
<i>Wybór źródła wejścia.....</i>	<i>24</i>
<i>Nawigacja i funkcje menu.....</i>	<i>25</i>
<i>Struktura menu ekranowego</i>	<i>26</i>
<i>Menu ustawień wyświetlanego obrazu</i>	<i>34</i>
<i>Menu Ekran 3D.....</i>	<i>37</i>
<i>Menu proporcje obrazu ekranu.....</i>	<i>38</i>
<i>Menu maski krawędzi ekranu</i>	<i>43</i>
<i>Menu powiększenia ekranu</i>	<i>43</i>
<i>Menu przesunięcia obrazu</i>	<i>43</i>
<i>Menu korekcji geometrii obrazu.....</i>	<i>43</i>
<i>Menu wyciszenia audio</i>	<i>44</i>
<i>Menu głośności audio.....</i>	<i>44</i>
<i>Menu wejścia audio</i>	<i>44</i>
<i>Menu konfiguracji projekcji</i>	<i>45</i>
<i>Menu typu ustawień ekranu.....</i>	<i>45</i>
<i>Menu ustawienia zasilacza.....</i>	<i>45</i>

<i>Menu Ustawienia Zabezpieczenia</i>	46
<i>Menu konfiguracji ustawienia HDMI Link</i>	46
<i>Menu ustawień wzorca testowego</i>	47
<i>Menu ustawienia pilota</i>	47
<i>Menu ustawień ID projektora</i>	47
<i>Konfiguracja menu wyzwalacza 12 V</i>	47
<i>Menu konfiguracji opcji</i>	48
<i>Resetowanie menu ekranowego</i>	49
<i>Menu sieci LAN</i>	49
<i>Menu sterowania siecią</i>	50
<i>Menu Ustawienia - Ustawienia sterowania przez sieć</i>	51
<i>Menu informacji</i>	56



KONSERWACJA..... 57

<i>Instalacja i czyszczenie filtra przeciwpyłowego</i>	57
--	----

INFORMACJE DODATKOWE..... 58

<i>Zgodne rozdzielczości</i>	58
<i>Wielkość obrazu i odległość projekcji</i>	61
<i>Wymiary projektora i instalacja zaczepu sufitowego</i>	64
<i>Kody pilota zdalnego sterowania na podczerwień</i>	67
<i>Rozwiązywanie problemów</i>	69
<i>Wskaźniki ostrzegawcze</i>	71
<i>Parametry techniczne</i>	72
<i>Ogólnoświatowe biura Optoma</i>	73

BEZPIECZEŃSTWO

	Symbol błyskawicy zakończony strzałką w obrębie trójkąta równobocznego, ma ostrzegać użytkownika o obecności niez izolowanego „niebezpiecznego napięcia” w obrębie obudowy produktu, o takiej wartości, że może ono spowodować porażenie prądem elektrycznym osób.
	Znak wykrzyknika w obrębie trójkąta równobocznego, służy do powiadomienia użytkownika o obecności w towarzyszącej urządzeniu literaturze, ważnych instrukcji dotyczących działania i konserwacji (serwisu).

Należy stosować się do wszystkich ostrzeżeń, środków ostrożności i zaleceń dotyczących konserwacji, zamieszczonych w tym podręczniku.

Ważne instrukcje dotyczące bezpieczeństwa



- Nie wolno patrzeć na wiązkę, RG2.
Jak przy każdym jasnym źródle, nie należy patrzeć bezpośrednio w wiązkę, RG2 IEC 62471-5:2015.
- Nie należy blokować szczelin wentylacyjnych. Aby zapewnić właściwe działanie projektora i zabezpieczyć go przed przegrzaniem zaleca się ustawienie jego instalacji w miejscu, gdzie nie będzie blokowana wentylacja. Przykładowo, nie należy umieszczać projektora na zatłoczonym stoliku do kawy, sofie, łóżku, itd. Nie należy ustawiać projektora w zamkniętych miejscach, takich jak biblioteczka lub szafka, gdzie utrudniony jest przepływ powietrza.
- W celu zmniejszenia zagrożenia pożaru i/lub porażenia prądem elektrycznym, nie należy narażać tego projektora na oddziaływanie deszczu lub wilgoci. Nie należy instalować w pobliżu źródeł ciepła, takich jak grzejniki, podgrzewacze, piece lub inne urządzenia, włącznie ze wzmacniaczami, które wytwarzają ciepło.
- Nie należy dopuścić do przedostania się do projektora obiektów lub płynów. Mogą one dotknąć do miejsc pod niebezpiecznym napięciem i spowodować pożar lub porażenie prądem.
- Nie wolno używać produktu w następujących warunkach:
 - W miejscach ekstremalnie gorących, zimnych lub wilgotnych.
 - (i) Należy upewnić się, czy temperatura pomieszczenia mieści się w granicach 5°C ~ 40°C
 - (ii) Wilgotność względna wynosi 10% ~ 85%
 - W miejscach, w których może wystąpić nadmierne zapylenie i zabrudzenie.
 - Używać w pobliżu jakichkolwiek urządzeń, które generują silne pole magnetyczne.
 - W bezpośrednim świetle słonecznym.
- Nie należy używać urządzenia uszkodzonego fizycznie lub przerobionego. Przykładem uszkodzenia fizycznego / nieprawidłowego użycie może być (ale nie tylko):
 - Upuszczenie urządzenia.
 - Uszkodzenie przewodu zasilacza lub wtyki.
 - Wylanie płynu na projektor.
 - Narażenie projektora na oddziaływanie deszczu lub wilgoci.
 - Upuszczenie czegoś na projektor lub poluzowanie elementów w jego wnętrzu.
- Nie wolno umieszczać projektora na niestabilnej powierzchni. Projektor może spaść powodując obrażenia lub może dojść do uszkodzenia projektora w wyniku upadku.
- Podczas działania projektora nie należy blokować światła wychodzącego z obiektywu projektora. Światło może nagrzać przedmiot, doprowadzić do jego stopienia, spowodować oparzenia lub zapoczątkować pożar.
- Nie należy otwierać, ani rozmontowywać tego projektora, gdyż może to spowodować porażenie prądem elektrycznym.
- Nie należy próbować naprawiać tego urządzenia samodzielnie. Otwieranie lub zdejmowanie pokryw, może narażać użytkownika na niebezpieczne napięcia lub inne niebezpieczeństwa. Przed wysłaniem urządzenia do naprawy należy skontaktować się z firmą Optoma.
- Oznaczenia dotyczące bezpieczeństwa znajdują się na obudowie projektora.

- Urządzenie może naprawiać wyłącznie autoryzowany personel serwisu.
- Należy stosować wyłącznie dodatki/akcesoria zalecane przez producenta.
- Nie wolno zaglądać w obiektyw projektora w czasie jego pracy. Jasne światło może spowodować obrażenia oczu.
- Ten projektor może automatycznie wykrywać cykl żywotności źródła światła.
- Po wyłączeniu projektora, a przed odłączeniem zasilania należy sprawdzić, czy został zakończony cykl chłodzenia. Należy poczekać 90 sekund na ochłodzenie projektora.
- Przed czyszczeniem produktu wyłączyć urządzenie i odłączyć wtyczkę zasilania z gniazda zasilania prądem zmiennym.
- Do czyszczenia obudowy wyświetlacza należy stosować miękką, suchą szmatkę zwilżoną w łagodnym detergencie. Nie wolno stosować do czyszczenia środków czyszczących o własnościach ściernych, wosków lub rozpuszczalników.
- Jeśli produkt nie będzie używany przez dłuższy czas należy odłączyć go od gniazda prądu zmiennego.
- Nie wolno ustawiać projektora w miejscach, w których może być narażony na drgania lub uderzenia.
- Nie wolno dotykać obiektywu gołymi rękoma.
- Przed przechowywaniem należy usunąć baterię/baterie z pilota. Jeżeli bateria/baterie pozostaną w pilocie przez dłuższy czas, mogą zacząć wyciekać.
- Nie wolno używać lub przechowywać projektora w miejscach, w których może być obecny dym z paliwa lub papierosów, ponieważ będzie mieć on negatywny wpływ na działanie projektora.
- Należy przestrzegać prawidłowej orientacji montażu projektora ponieważ instalacja niestandardowa może wpłynąć na działanie projektora.
- Zastosuj listwę zasilającą i/lub zabezpieczenie przed udarami. Ponieważ przerwy w zasilaniu oraz spadki napięcia mogą spowodować ZNISZCZENIE urządzeń.

Informacje na temat bezpieczeństwa promieniowania laserowego

- To urządzenie jest sklasyfikowane jako PRODUKT LASEROWY KLASY 1 - GRUPA RYZYKA 2 według normy IEC 60825-1 : 2014
- To urządzenie jest sklasyfikowane jako produkt klasy 3R według normy IEC 60825-1:2007, a także jest zgodne z normami 21 CFR 1040.10 oraz 1040.11, z wyjątkiem odchyień określonych w „Laser Notice” nr 50 z dnia 24 czerwca 2007.
- Jak przy każdym jasnym źródle, nie należy patrzeć bezpośrednio w wiązkę, RG2 IEC 62471-5:2015.

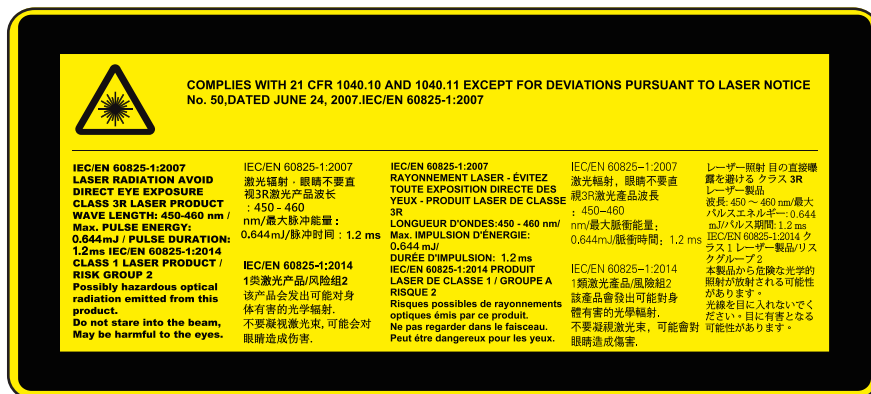

- PRODUKT LASEROWY KLASY 3R — UNIKAĆ BEZPOŚREDNIEGO KONTAKTU WZROKOWEGO
- Podczas włączania projektora należy upewnić się, że osoby postronne znajdujące się w zasięgu projekcji nie patrzą na obiektyw.
- Na drodze promienia świetlnego projektora nie wolno umieszczać żadnych przedmiotów (szkielec powiększających itp.). Wiązka światła emitowana z obiektywu jest rozległa, dlatego też wszelkie nieregularne przedmioty, mogące przekierować wiązkę, mogą być przyczyną nieprzewidzianych zagrożeń, takich jak pożar lub obrażenia oczu.
- Wykonywanie operacji lub regulacji, które nie wynikają wyraźnie z podręcznika użytkownika stwarza ryzyko wystawiania się na działanie niebezpiecznego promieniowania laserowego.
- Nie wolno otwierać lub demontować projektora, ponieważ może to doprowadzić do urazów poprzez wystawianie się na działanie promieniowania laserowego.
- Nie wolno spoglądać na wiązkę lasera, gdy projektor jest włączony. Jasne światło może doprowadzić do trwałego uszkodzenia wzroku.

Niestosowanie się do procedur kontrolnych, regulacyjnych i dotyczących obsługi może doprowadzić do urazów poprzez wystawianie się na działanie promieniowania laserowego.

Prawa autorskie

Niniejsza publikacja, włączając w to wszystkie fotografie, ilustracje i oprogramowanie chroniona jest międzynarodowym prawem autorskim, a wszystkie prawa są zastrzeżone. Ani niniejsza instrukcja, ani żadna jej zawartość nie mogą być reprodukowane bez pisemnej zgody autora.

© Prawem autorskim 2019

Wyłączenie odpowiedzialności

Informacje zawarte w niniejszym dokumencie mogą zostać zmienione bez powiadomienia. Producent nie udziela żadnych zapewnień ani gwarancji w odniesieniu do zawartej tu treści i szczególnie wyłącza wszelkie dorozumiane gwarancje przydatności do sprzedaży lub do zastosowania w jakimkolwiek konkretnym celu. Producent zastrzega sobie prawo rewizji publikacji i wykonywania od czasu do czasu zmian zawartości bez obowiązku producenta do powiadamiania kogokolwiek o takich rewizjach lub zmianach.

Rozpoznawalność znaków towarowych

Kensington jest zastrzeżonym w USA znakiem towarowym ACCO Brand Corporation z rejestracją i oczekiwaniem na rejestrację w innych krajach na świecie.

HDMI, logo HDMI i High-Definition Multimedia Interface, to znaki towarowe lub zastrzeżone znaki towarowe HDMI Licensing LLC w USA lub innych krajach.

DLP®, DLP Link i logo DLP są zastrzeżonymi znakami towarowymi firmy Texas Instruments, a BrilliantColor™ jest znakiem towarowym Texas Instruments.

MHL, Mobile High-Definition Link i logo MHL Logo to znaki towarowe lub zastrzeżone znaki towarowe MHL Licensing, LLC.

Wszystkie pozostałe nazwy produktów użyte w niniejszym podręczniku są własnością ich odpowiednich właścicieli i są powszechnie znane.

FCC

To urządzenie zostało poddane testom, które wykazały, że spełnia ograniczenia dla urządzeń cyfrowych klasy B, zgodnie z częścią 15 przepisów FCC. Ograniczenia te określono w celu zapewnienia stosownego zabezpieczenia przed szkodliwymi zakłóceniami w instalacjach domowych. To urządzenie generuje, wykorzystuje i może wypromieniowywać energię o częstotliwości radiowej oraz, jeśli nie zostanie zainstalowane i nie będzie używane zgodnie z instrukcjami, może powodować szkodliwe zakłócenia komunikacji radiowej.

Nie ma jednak żadnych gwarancji, że zakłócenia nie wystąpią w danej instalacji. Jeżeli urządzenie to powoduje uciążliwe zakłócenia odbioru radia i telewizji, co można sprawdzić poprzez włączenie i wyłączenie sprzętu, użytkownik może podjąć próbę usunięcia zakłóceń poprzez jeden lub więcej następujących środków:

- Zmiana kierunku lub położenia anteny odbiorczej.
- Zwiększenie odstępów pomiędzy urządzeniem i odbiornikiem.
- Podłączenie urządzenia do gniazda zasilanego z innego obwodu niż odbiornik.
- Kontakt z dostawcą lub doświadczonym technikiem RTV w celu uzyskania pomocy.

Uwaga: Kable ekranowane

W celu utrzymania zgodności z przepisami FCC, wszystkie połączenia z innymi urządzeniami komputerowymi muszą być wykonane z wykorzystaniem kabli ekranowanych.

Przeostroga

Zmiany lub modyfikacje wykonane bez wyraźnej zgody producenta, mogą spowodować pozbawienie użytkownika prawa do używania tego komputera przez Federal Communications Commission (Federalna Komisja ds. Komunikacji).

Warunki działania

Urządzenie to jest zgodne z częścią 15 zasad FCC. Jego działanie podlega następującym dwóm warunkom:

1. To urządzenie nie może powodować szkodliwych zakłóceń oraz
2. To urządzenie musi akceptować wszystkie odbierane zakłócenia, włącznie z zakłóceniami, które mogą powodować nieoczekiwane działanie.

Uwaga: Użytkownicy z Kanady

To urządzenie cyfrowe klasy B jest zgodne ze kanadyjskim standardem ICES-003.

Remarque à l'intention des utilisateurs canadiens

Cet appareil numérique de la classe B est conforme à la norme NMB-003 du Canada.

Deklaracja zgodności dotycząca krajów UE

- Dyrektywa EMC 2014/30/UE (łącznie z poprawkami)
- Dyrektywa niskonapięciowa 2014/35/UE
- Dyrektywa RED 2014/53/UE (jeśli produkt ma funkcję RF)

WEEE



Instrukcje dotyczące usuwania

Tego urządzenia elektronicznego po zużyciu nie należy wyrzucać do śmieci. Aby zminimalizować zanieczyszczenie i zapewnić możliwie największe zabezpieczenie środowiska naturalnego, urządzenie to należy poddać recyklingowi.

WPROWADZENIE

Omówienie zawartości opakowania

Ostrożnie rozpakuj i sprawdź, czy masz wszystkie akcesoria wymienione poniżej w liście akcesoriów standardowych. Niektóre z pozycji akcesoriów opcjonalnych mogą być niedostępne zależnie od modelu, specyfikacji oraz regionu zakupu. Prosimy sprawdzić w miejscu zakupu. Niektóre akcesoria mogą być różne w różnych regionach.

Karta gwarancyjna dostarczana jest tylko w określonych regionach. Szczegółowe informacje można uzyskać u sprzedawcy.

Akcesoria standardowe

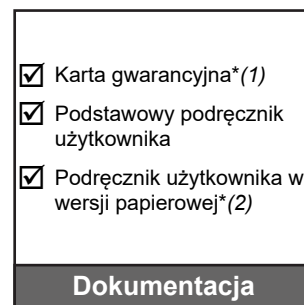
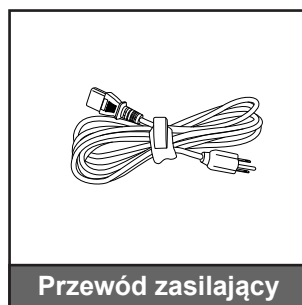
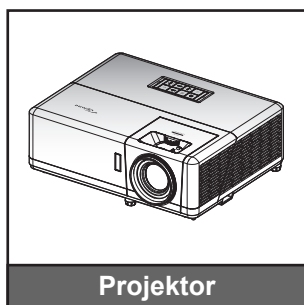

Uwaga:

- Pilot zdalnego sterowania jest dostarczany z baterią.
- *(1) Informacje o gwarancji w Europie, można uzyskać pod adresem www.optoma.com.
- *(2) Dostępne tylko w przypadku krajów azjatyckich.

Akcesoria opcjonalne

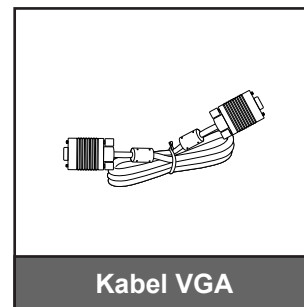

Uwaga:

- Akcesoria opcjonalne zależą od modelu, specyfikacji i regionu.
- *(3) Dostępne tylko w przypadku Stanów Zjednoczonych oraz krajów azjatyckich.

WPROWADZENIE

Omówienie produktu

Model 1080p/WXGA

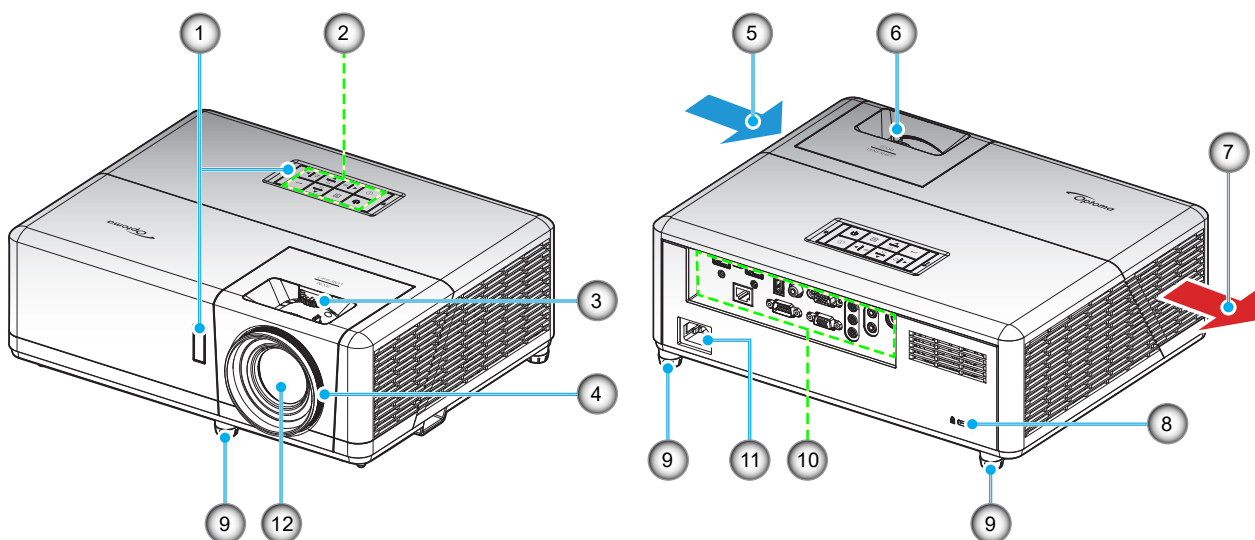

Model 1080p Short Throw

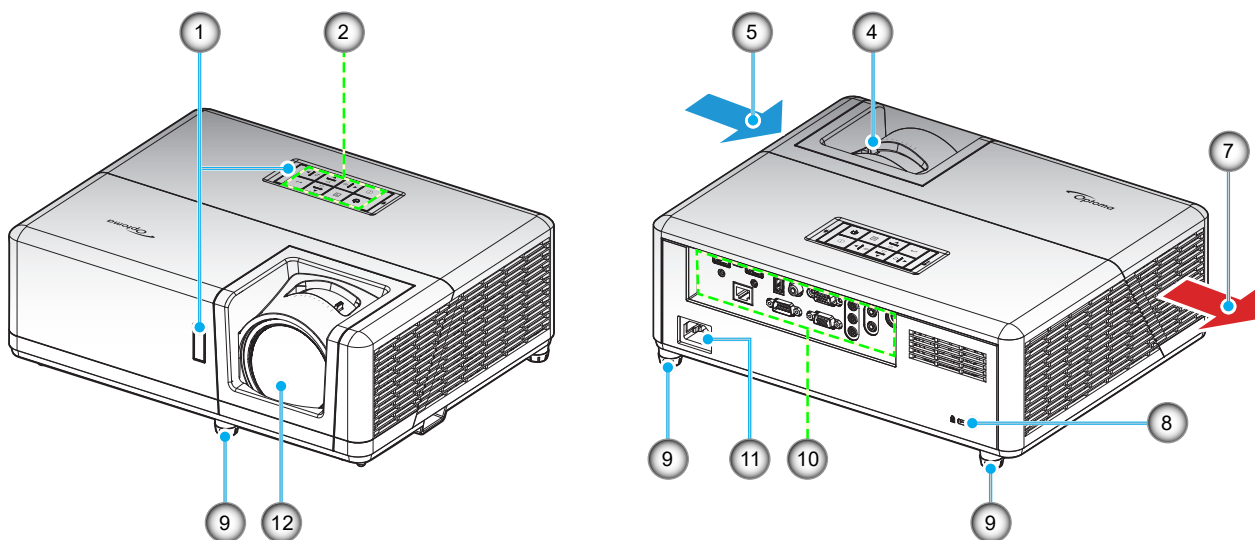

WPROWADZENIE

Model WUXGA

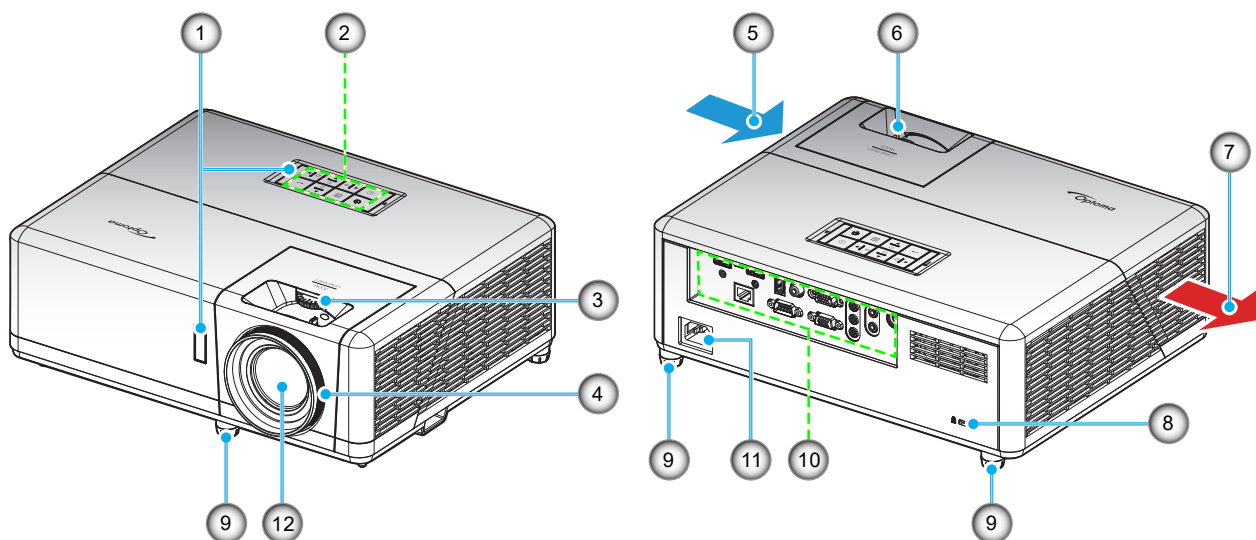

Uwaga:

- Nie należy blokować wlotowych i wylotowych otworów wentylacyjnych projektora.
- W przypadku używania projektora w obudowanym miejscu należy pozostawić co najmniej 30 cm wolnej przestrzeni wokół wlotowych i wylotowych otworów wentylacyjnych.

Nr.	Element	Nr.	Element
1.	Odbiorniki podczerwieni	7.	Otwory wentylacyjne (wylotowe)
2.	Blok przycisków	8.	Gniazdo blokady Kensington™
3.	Pokrętko przesunięcia obiektywu	9.	Nóżki regulacji nachylenia
4.	Pierścień/dźwignia ostrości	10.	Wejście/Wyjście
5.	Otwory wentylacyjne (wlotowe)	11.	Gniazdo zasilania
6.	Dźwignia Powiększ	12.	Obiektyw

WPROWADZENIE

Przylącza

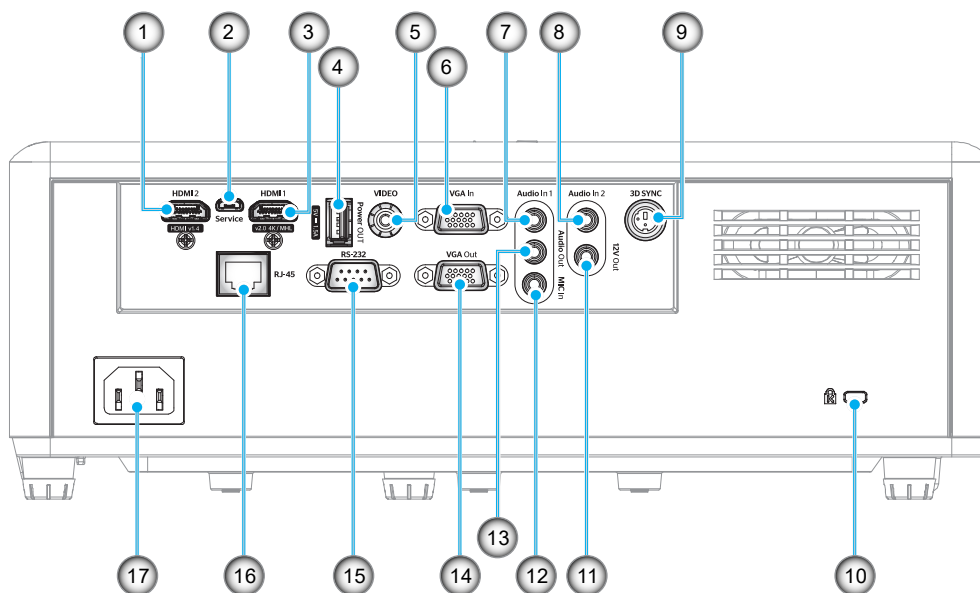

Nr.	Element	Nr.	Element
1.	Złącze HDMI 2	10.	Gniazdo blokady Kensington™
2.	Złącze micro USB	11.	Złącze wyjściowe 12 V
3.	Złącze HDMI 1 / MHL	12.	Złącze wejścia mikrofonu
4.	Złącze USB Power Out (5V---1,5A)	13.	Złącze Wyjście audio
5.	Złącze wideo	14.	Złącze wyjścia VGA
6.	Złącze wejścia VGA	15.	Złącze RS-232
7.	Złącze Wejście audio 1	16.	Złącze RJ-45
8.	Złącze Wejście audio 2	17.	Gniazdo zasilania
9.	Złącze synchronizacji 3D		

WPROWADZENIE

Blok przycisków

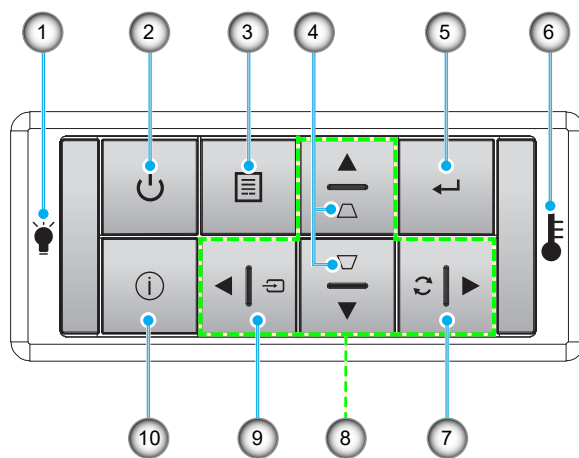

Nr.	Element	Nr.	Element
1.	Dioda LED lampy	6.	Dioda LED temperatury
2.	Przycisk zasilania/dioda LED zasilania	7.	Resynchronizacja
3.	Menu	8.	Cztery kierunkowe przyciski wyboru
4.	Korekcja trapezu	9.	Source
5.	Wprowadź	10.	Informacje

WPROWADZENIE

Pilot zdalnego sterowania

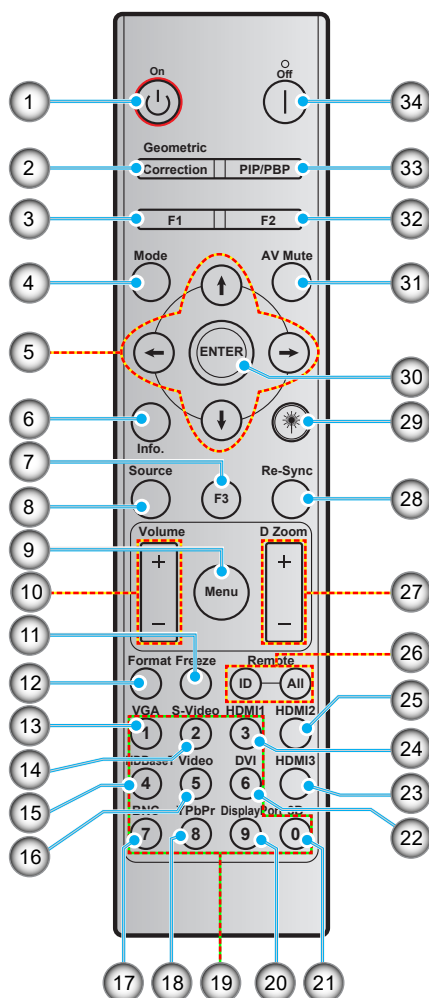

Nr.	Element	Nr.	Element
1.	Włączenie zasilania	18.	YPbPr (nieobsługiwane)
2.	Korekcja geometrii	19.	Klawiatura numeryczna (0-9)
3.	Przycisk funkcji (F1) (przypisywany)	20.	DisplayPort (brak obsługi)
4.	Tryb	21.	3D
5.	Cztery kierunkowe przyciski wyboru	22.	DVI (brak obsługi)
6.	Informacje	23.	HDMI3 (brak obsługi)
7.	Przycisk funkcji (F3) (przypisywany)	24.	HDMI1
8.	Source	25.	HDMI2
9.	Menu	26.	ID zdalne / Zdalne wszystkie
10.	Głośność +/-	27.	Cyfrowy zoom +/-
11.	Zamrozić	28.	Resynchronizacja
12.	Format (proporcje obrazu)	29.	Laser (brak obsługi)
13.	VGA	30.	Wprowadź
14.	S-Video (nieobsługiwany)	31.	Wyciszenie AV
15.	HDBase-T (nieobsługiwany)	32.	Przycisk funkcji (F2) (przypisywany)
16.	Wideo	33.	PIP/PBP (brak obsługi)
17.	BNC (brak obsługi)	34.	Power Off

Uwaga: Niektóre przyciski nie mają przypisanej funkcji dla modeli, które nie obsługują tych funkcji.

USTAWIENIE I INSTALACJA

Instalacja projektora

Projektor dostosowany jest do zamontowania w jednym z czterech możliwych położeń.

Wybierz miejsca lokalizacji zależy od układu pomieszczenia lub preferencji osobistych. Należy przy tym uwzględnić rozmiar i kształt ekranu, lokalizację odpowiednich gniazd zasilania i odległość między projektorem a pozostałymi urządzeniami.

Model 1080p/WXGA/WUXGA

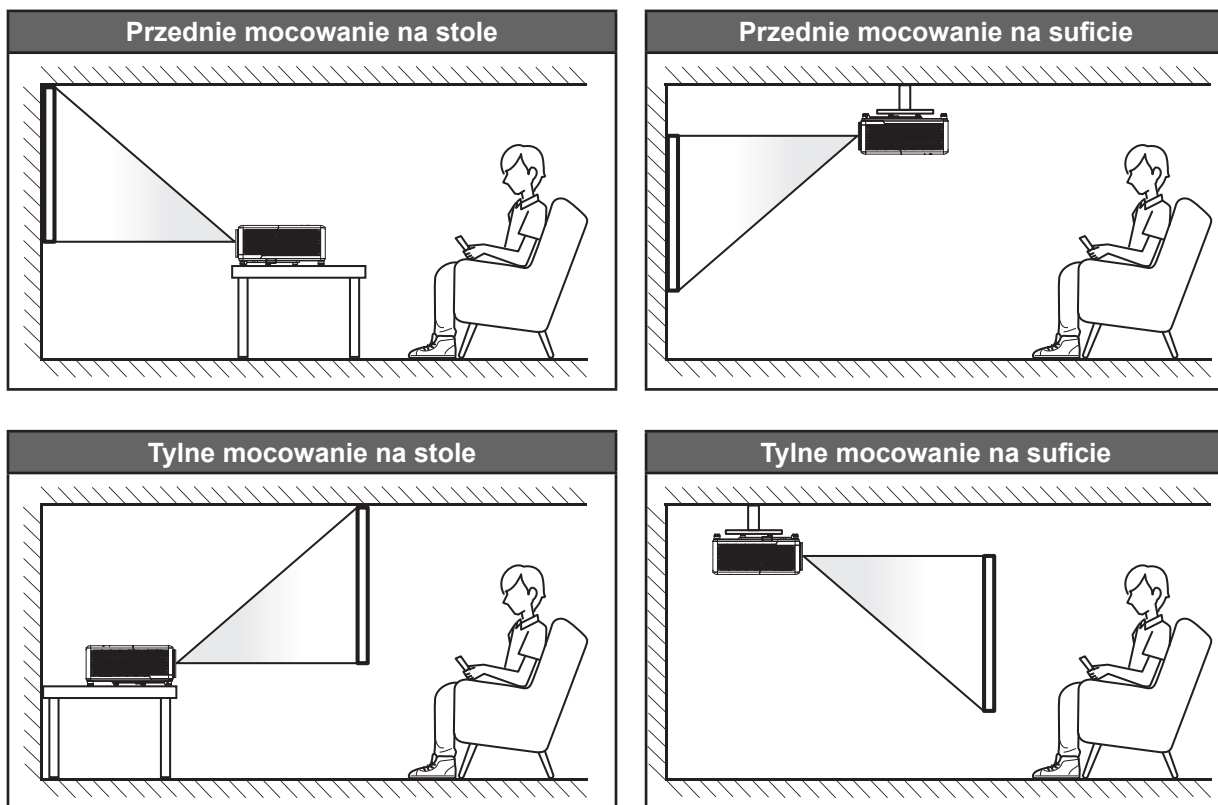

USTAWIENIE I INSTALACJA

Model 1080p Short Throw

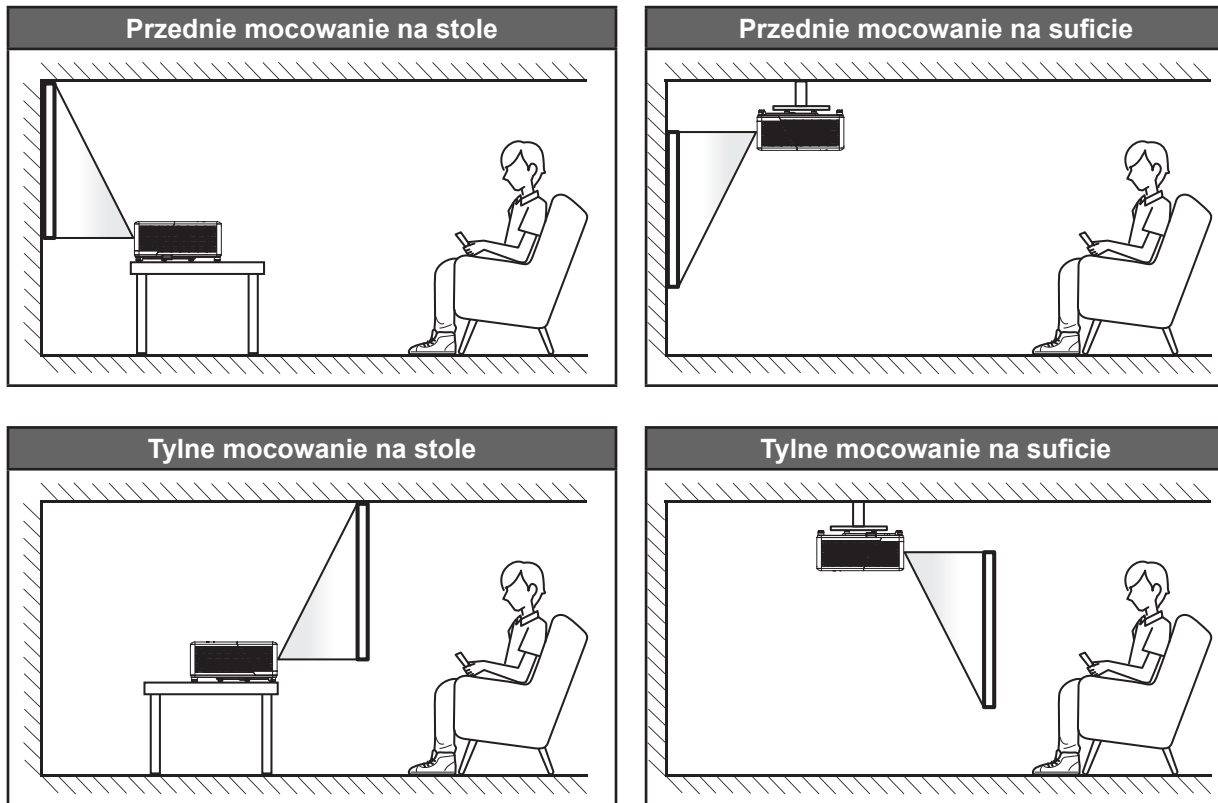

Projektor powinien być umieszczony płasko na powierzchni i pod kątem 90 stopni / prostopadle do ekranu.

- Określanie położenia projektora dla danego rozmiaru ekranu, patrz tabela odległości na stronach 61-63.
- Określanie rozmiaru ekranu dla danej odległości, patrz tabela odległości na stronach 61-63.

Uwaga: Im dalej od ekran umieszczony jest projektor, tym bardziej zwiększa się wyświetlany obraz i proporcjonalnie rośnie przesunięcie pionowe.

WAŻNE!

Nie należy używać projektora w orientacji innej niż ustawiony na blacie stołu lub mocowaniu na suficie. Projektor powinien być ustawiony poziomo i nie być pochylony do przodu/do tyłu czy w lewo lub w prawo. Każda inna orientacja spowoduje unieważnienie gwarancji i może skrócić żywotność źródła światła projektora lub samego projektora. W celu uzyskania porad dotyczących niestandardowej instalacji prosimy o kontakt z firmą Optoma.

USTAWIENIE I INSTALACJA

Uwagi na temat instalacji projektora

Uwaga: Jasność projektora zostanie zmniejszona do 70% lumenów, a wentylator będzie pracował z pełnym obciążeniem.

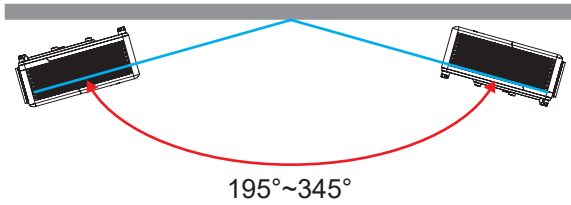

- Orientacja pionowa

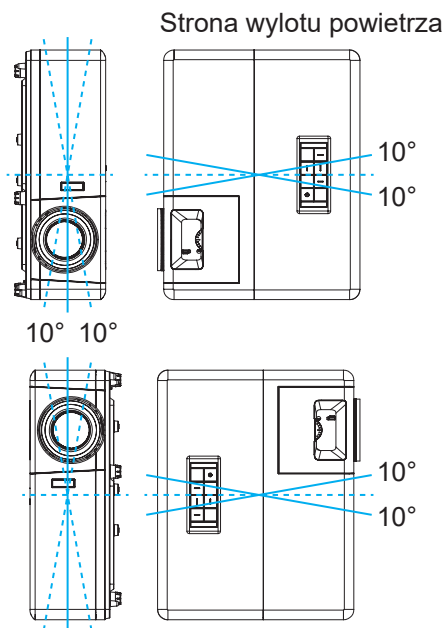

- Należy pozostawić co najmniej 30 cm wolnej przestrzeni wokół wylotowych otworów wentylacyjnych.

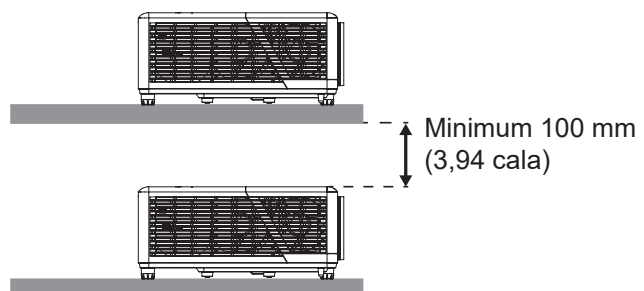
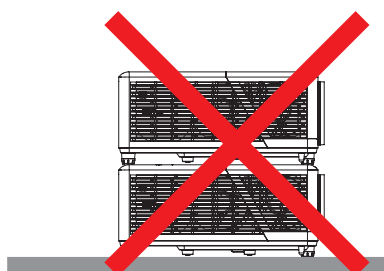
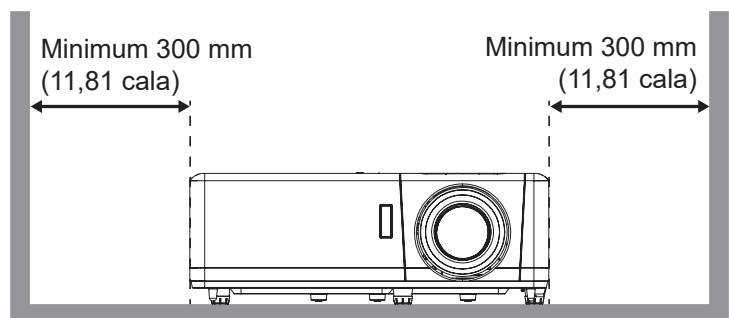
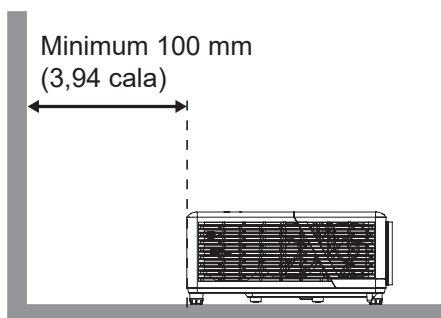

USTAWIENIE I INSTALACJA

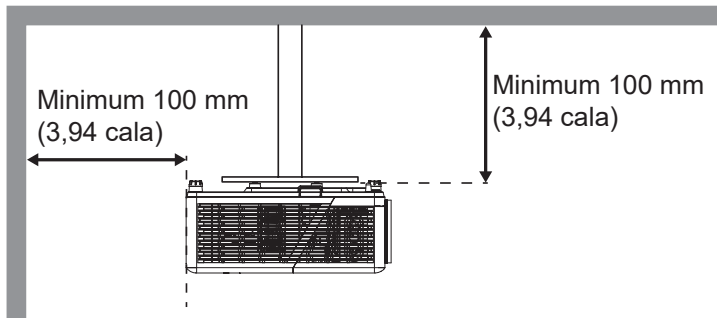

- Należy zadbać o to, aby wlotowe otwory wentylacyjne nie przetwarzały gorącego powietrza z otworów wylotowych.
- W przypadku używania projektora w obudowanym miejscu należy upewnić się, że temperatura powietrza w obudowie po włączeniu projektora nie przekracza temperatury roboczej oraz że wlotowe i wylotowe otwory wentylacyjne nie są niczym przesłonięte.
- Wszelkie używane obudowy powinny przejść poświadczoną ocenę termiczną w celu zagwarantowania, że projektor nie będzie przetwarzał powietrza wylotowego, ponieważ mogłoby to doprowadzić do wyłączania urządzenia nawet wtedy, gdy temperatura w obudowie nie wykraczałaby poza akceptowalny zakres temperatury roboczej.

USTAWIENIE I INSTALACJA

Podłączanie źródeł sygnału do projektora

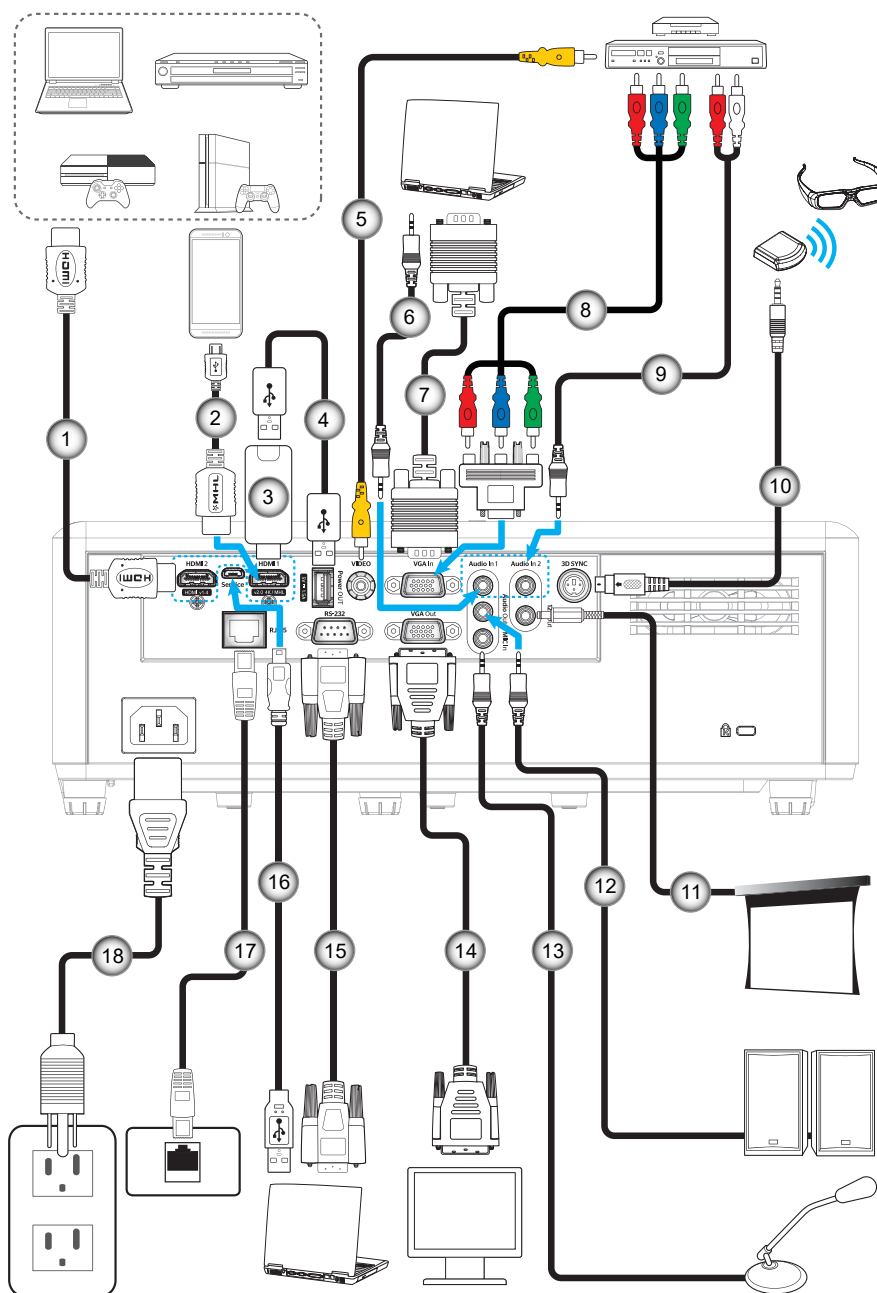

Nr.	Element	Nr.	Element
1.	Kabel HDMI	10.	Kabel nadajnika 3D
2.	Kabel MHL	11.	Gniazdo prądu stałego 12V
3.	Klucz HDMI	12.	Kabel wyjścia audio
4.	Kabel zasilania USB	13.	Kabel mikrofonu
5.	Kabel wideo	14.	Kabel wyjścia VGA
6.	Kabel wejścia audio	15.	Kabel RS232
7.	Kabel wejścia VGA	16.	Kabel USB
8.	Kabel Component RCA	17.	Kabel RJ-45
9.	Kabel wejścia audio	18.	Przewód zasilający

USTAWIENIE I INSTALACJA

Regulacja projektowanego obrazu

Wysokość obrazu

Projektor jest wyposażony w nóżki podnoszenia, do regulacji wysokości obrazu.

1. Zlokalizuj pod projektorem nóżkę regulacji do ustawienia.
2. Obróć regulowaną stopkę zgodnie lub przeciwnie do kierunku ruchu wskazówek zegara, w celu podwyższenia lub obniżenia projektora.

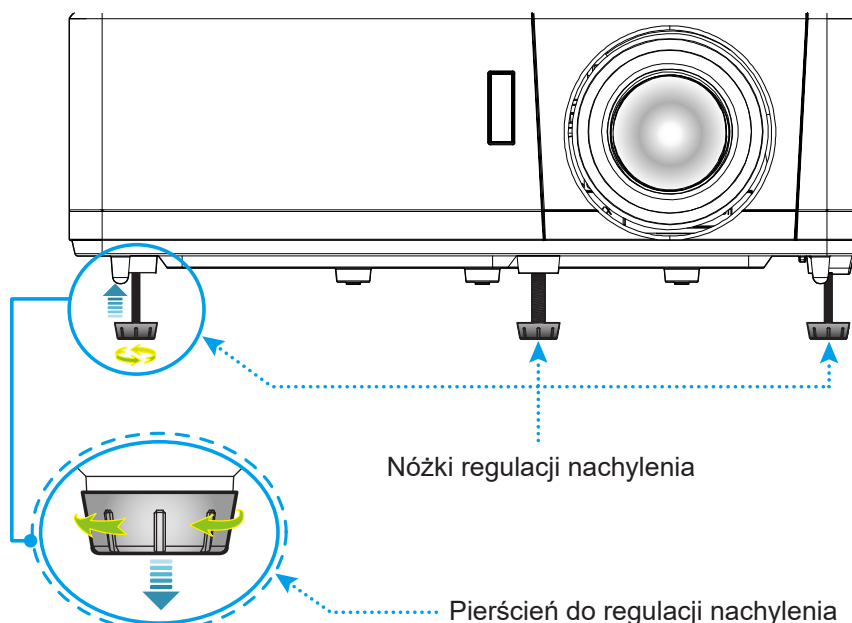

Powiększenie, przesunięcie obiektywu i ostrość

- W celu wyregulowania wielkości obrazu, obróć dźwignię powiększenia zgodnie lub przeciwnie do kierunku ruchu wskazówek zegara, w celu powiększenia lub zmniejszenia wielkości wyświetlanego obrazu.
- Aby dostosować położenie obrazu, obróć pokrętło przesunięcia obiektywu zgodnie z ruchem wskazówek zegara lub przeciwnie do niego w celu ustawienia położenia wyświetlanego obrazu w pionie.
- Aby wyregulować ostrość obrazu, należy przekręcić pierścień/dźwignię ostrości zgodnie z ruchem wskazówek zegara lub przeciwnie do niego, aż do uzyskania wyraźnego i czytelnego obrazu.

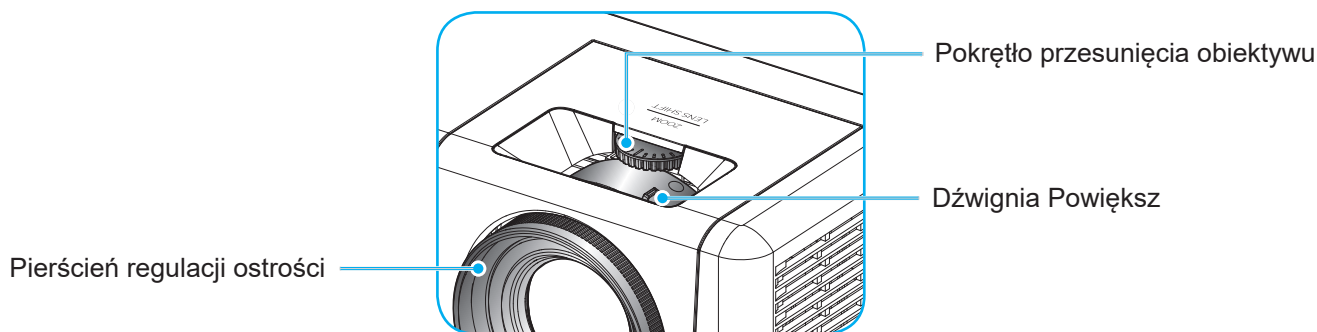

Model 1080p/WXGA

USTAWIENIE I INSTALACJA

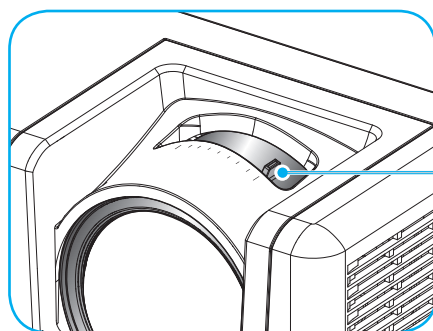

Dźwignia ostrości

Model 1080p Short Throw

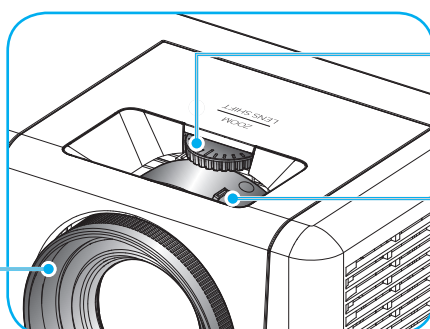

Pierścień regulacji ostrości

Pokrętło przesunięcia obiektywu

Dźwignia Powiększ

Model WUXGA

Uwaga: Model 1080p Short Throw nie obsługuje zoomu ani funkcji przesuwania obiektywu.

USTAWIENIE I INSTALACJA

Konfiguracja pilota

Wkładanie / wymiana baterii

Dla pilota dostarczane są dwie baterie AAA.

1. Zdejmij pokrywę baterii z tyłu pilota.
2. Włóż baterie AAA do przedziału baterii, jak pokazano na ilustracji.
3. Załóż pokrywę baterii na pilota.

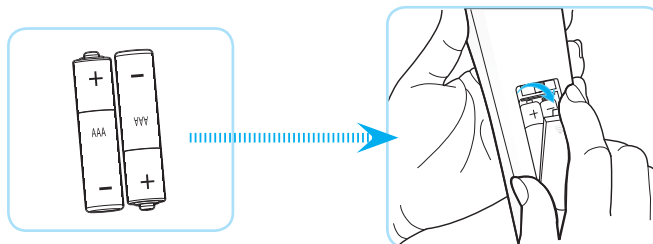

Uwaga: Baterie można wymieniać na takie same lub równoważne.

PRZESTROGA

Nieprawidłowe używanie baterii, może spowodować chemiczny wyciek lub eksplozję. Należy się zastosować do instrukcji poniżej.

- Nie należy mieszać baterii różnych typów. Baterie różnych typów mają różne charakterystyki.
- Nie należy mieszać baterii starych i nowych. Mieszanie starych i nowych baterii, może skrócić żywotność nowych baterii lub spowodować chemiczny wyciek starych baterii.
- Baterie, po ich zużyciu, należy usunąć jak najszybciej. Wyciekające z baterii chemikalia, po zetknięciu się ze skórą, mogą spowodować wysypkę. Po odkryciu jakiegokolwiek chemicznego wycieku, należy go wytrzeć dokładnie szmatką.
- Dostarczone z tym produktem baterie mogą mieć krótszą od oczekiwanej żywotność, z powodu warunków przechowywania.
- Jeśli pilot nie będzie długo używany, należy wyjąć z niego baterie.
- Podczas usuwania baterii, należy się zastosować do prawa obowiązującego w danym regionie lub kraju.

USTAWIENIE I INSTALACJA

Zasięg skuteczny

Czujnik podczerwieni (IR) dla zdalnego sterowania umieszczony jest na górze i z przodu projektora. W celu zapewnienia prawidłowego funkcjonowania pamiętaj o trzymaniu pilota pod kątem w zakresie 60 stopni od linii prostopadłej do czujnika IR zdalnego sterowania projektora. Odległość między pilotem a czujnikiem nie powinna być większa niż 12 metrów (39,4 stopy).

- Upewnij się, że między pilotem a czujnikiem IR projektora nie ma przeszkód, które mogą zakłócać wiązkę podczerwieni.
- Upewnij się, że nadajnik podczerwieni pilota nie jest zakłócany przez bezpośrednio działające promienie słoneczne lub lampy fluorescencyjne.
- Trzymaj pilota w odległości większej niż 2 metry od lamp fluorescencyjnych albo może dojść do uszkodzenia pilota.
- Jeżeli pilot znajduje się w pobliżu falownikowych lamp fluorescencyjnych, może być od czasu do czasu nieskuteczny.
- Jeżeli pilot i projektor znajdują się w bardzo bliskiej odległości, pilot może być nieskuteczny.
- W przypadku skierowania na ekran, skuteczna odległość jest mniejsza niż 5 m od pilota do ekranu i odbicia wiązki IR do projektora. Jednak odległość skuteczna może różnić się zależnie od ekranu.

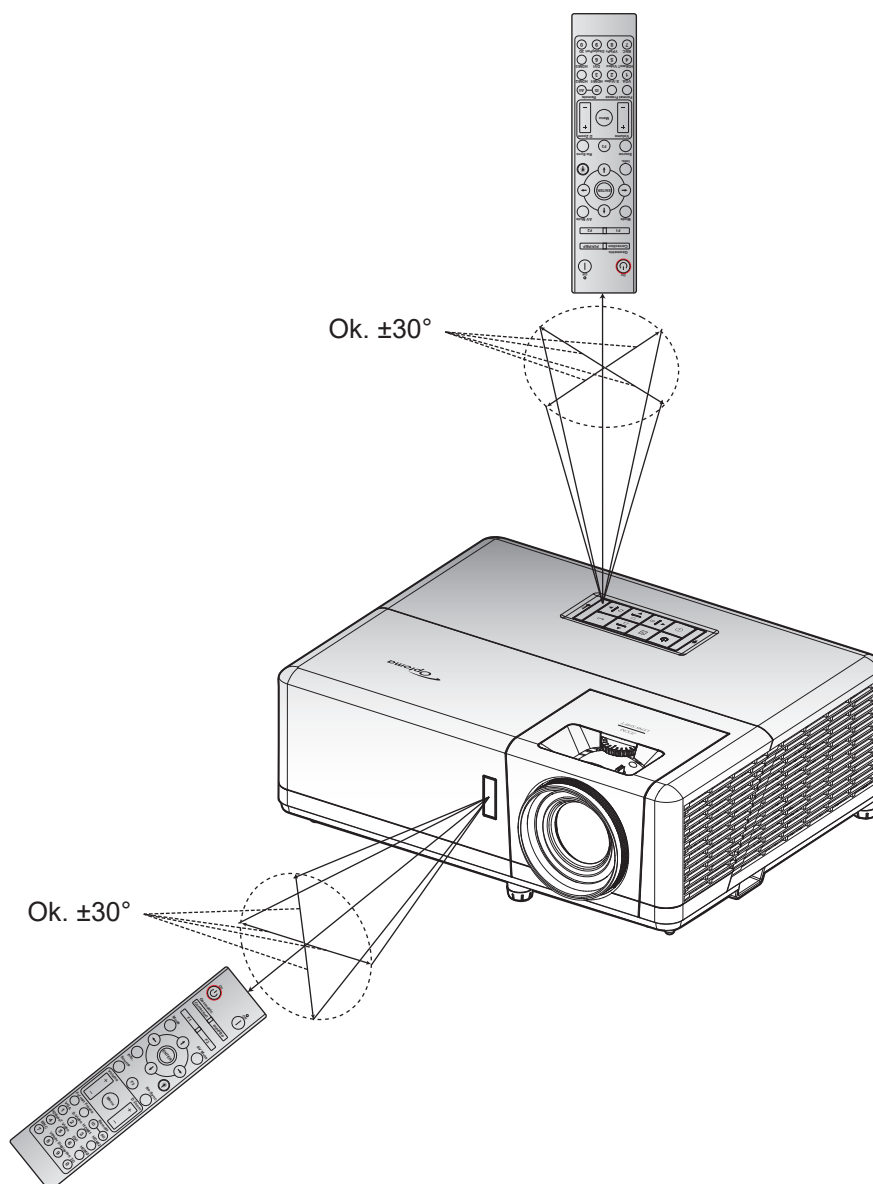

KORZYSTANIE Z PROJEKTORA

Włączenie / wyłączenie zasilania projektora

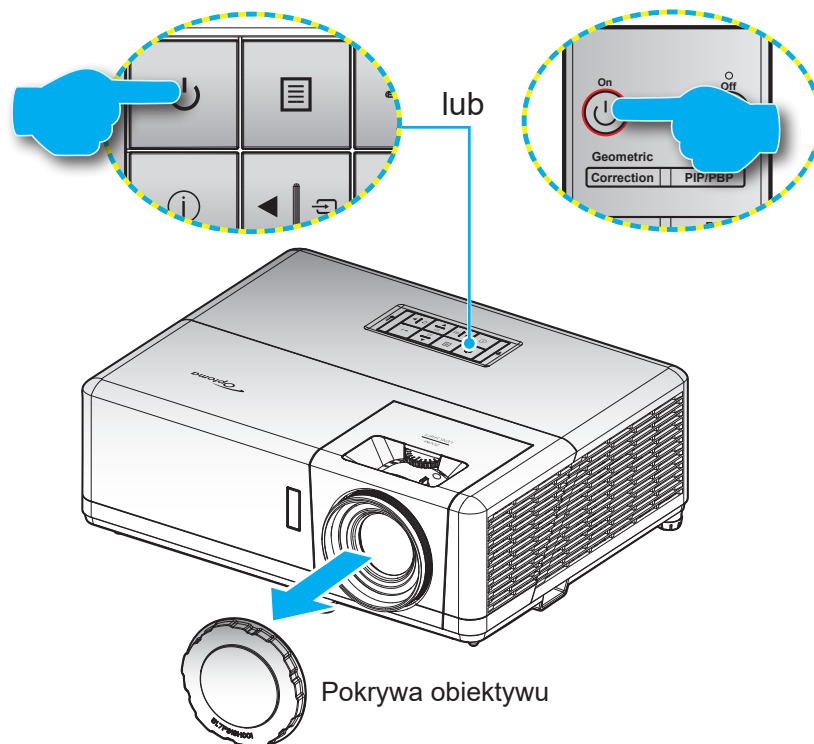



Włączenie zasilania





1. Zdejmij pokrywę obiektywu.
2. Upewnij się, czy prawidłowo podłączony jest przewód zasilający i kabel sygnału/źródła. Po podłączeniu dioda LED zasilania zmieni kolor na czerwony.
3. Włącz projektor, naciskając przycisk  na klawiaturze projektora lub na pilocie.
4. Ekran początkowy wyświetli się po około 10 sekundach, a dioda LED zasilania będzie migać na niebiesko.

Uwaga: Podczas pierwszego włączenia projektora pojawi się zachęta do wyboru preferowanego języka, orientacji projekcji oraz innych ustawień.

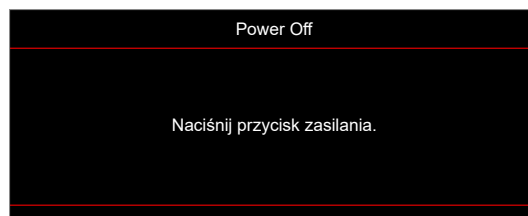
Wyłączenie zasilania

1. Wyłącz projektor, naciskając przycisk  na klawiaturze projektora lub przycisk  na pilocie.
2. Wyświetlony zostanie następujący komunikat:



3. Naciśnij ponownie przycisk  lub  w celu potwierdzenia, w przeciwnym razie po 15 sekundach komunikat zniknie samoistnie. Po drugim naciśnięciu przycisku  lub  projektor zostanie wyłączony.
4. Wentylatory chłodzące kontynuują działanie przez około 10 sekund w celu wykonania cyklu chłodzenia, a dioda LED zasilania miga na niebiesko. Gdy dioda zasilania zacznie świecić stałym czerwonym światłem, oznacza to, że projektor przeszedł do trybu czuwania. Aby z powrotem włączyć projektor, należy zaczekać na zakończenie przez projektor cyklu chłodzenia i przejście do trybu oczekiwania. Gdy urządzenie działa w trybie czuwania, wystarczy nacisnąć przycisk , aby ponownie uruchomić projektor.
5. Odłącz przewód zasilający od gniazda elektrycznego i od projektora.

Uwaga: Nie jest zalecane włączenie projektora natychmiast po wykonaniu procedury wyłączenia zasilania.

KORZYSTANIE Z PROJEKTORA

Wybór źródła wejścia

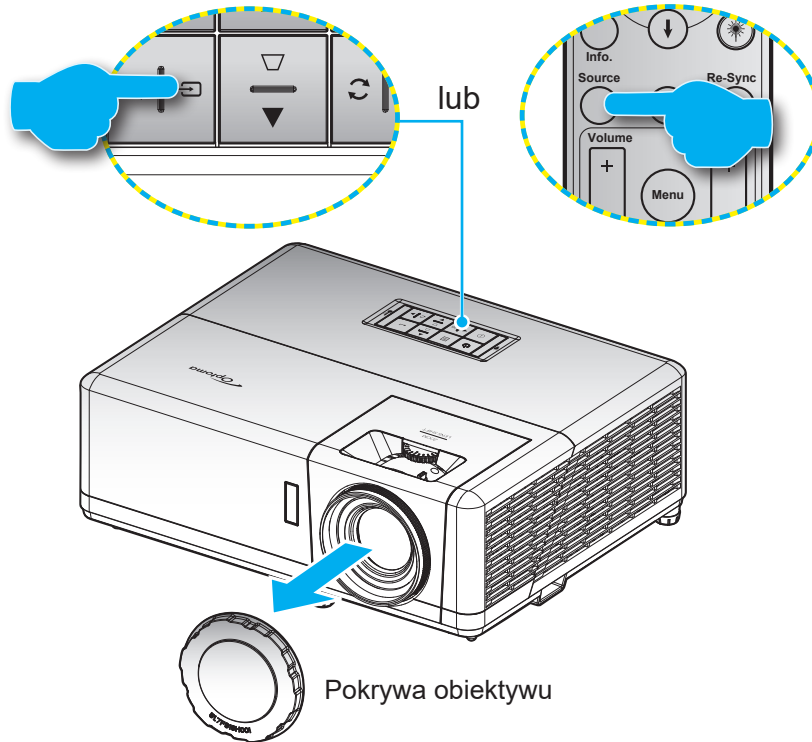

Włącz podłączone źródło sygnału do wyświetlania na ekranie, takie jak komputer, notebook, odtwarzacz wideo, itd. Projektor automatycznie wykryje źródło. Jeżeli podłączonych jest wiele źródeł, naciśnij przycisk  na klawiaturze projektora lub **Source** na pilocie, aby wybrać wymagane źródło sygnału wejściowego.



KORZYSTANIE Z PROJEKTORA

Nawigacja i funkcje menu

Projektor posiada wielojęzyczne menu ekranowe (OSD), które umożliwia wykonanie regulacji i zmianę różnych ustawień. Projektor automatycznie wykryje źródło.

1. Aby otworzyć menu OSD, naciśnij przycisk  na klawiaturze projektora lub przycisk **Menu** na pilocie.
2. Po wyświetleniu OSD, użyj przycisków **▲▼** do wyboru dowolnego elementu w menu głównym. Podczas dokonywania wyboru na określonej stronie naciśnij przycisk **←** na klawiaturze projektora lub przycisk **Wprowadź** na pilocie, aby przejść do podmenu.
3. Użyj przycisków **◀▶** do wyboru wymaganego elementu w podmenu, a następnie naciśnij przycisk **←** lub **Wprowadź**, aby wyświetlić dalsze ustawienia. Wyreguluj ustawienia korzystając z przycisków **◀▶**.
4. Wybierz następny element do regulacji w podmenu i wyreguluj w sposób opisany powyżej.
5. Naciśnij przycisk **←** lub **Wprowadź** w celu potwierdzenia; na ekranie ponownie wyświetlone zostanie menu główne.
6. Aby wyjść, naciśnij ponownie przycisk  lub **Menu**. Menu OSD zostanie zamknięte, a projektor automatycznie zapisze nowe ustawienia.

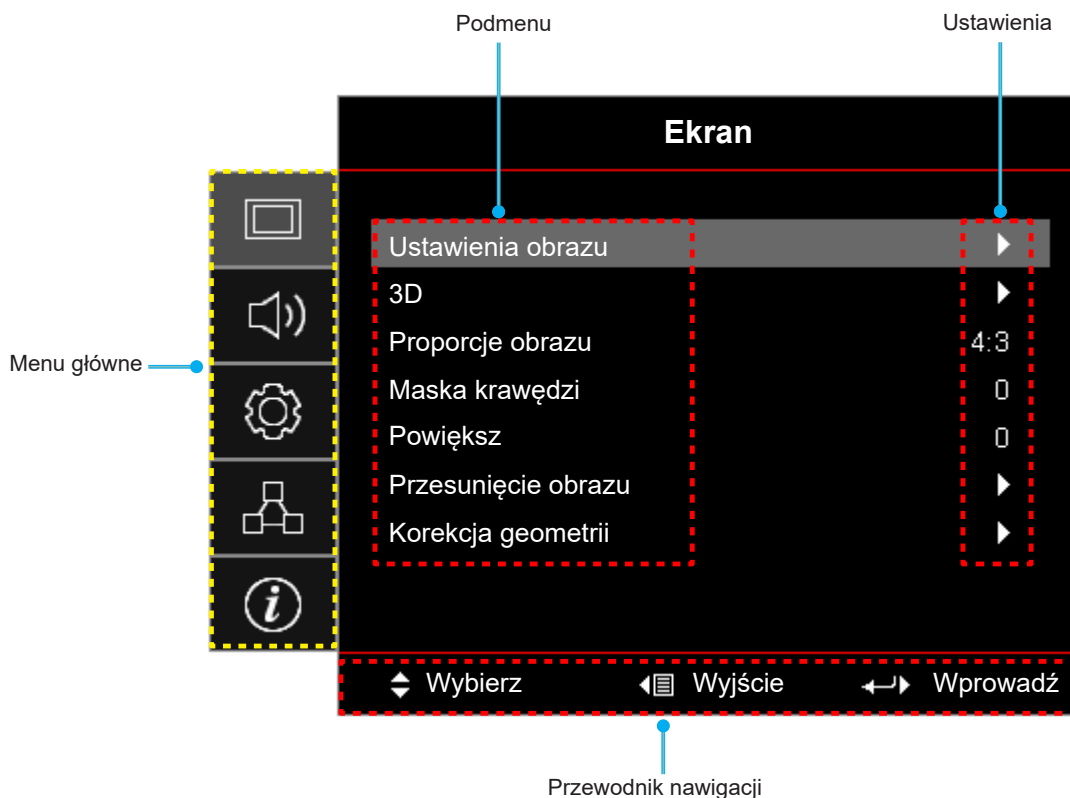

KORZYSTANIE Z PROJEKTORA



Struktura menu ekranowego

Menu główne	Podmenu	Podmenu 2	Podmenu 3	Podmenu 4	Wartości		
Ekran	Ustawienia obrazu	Tryb wyświetlania			Prezentacja		
					Jasny		
					HDR		
					Kino		
					Gra		
					sRGB		
					DICOM SIM.		
					Użytkownika		
					3D		
		Kolor Ściany				Wył [Domyślne]	
						Tablica	
						Jasny Żółty	
						Jasny Zielony	
						Jasny Niebieski	
						Różowy	
		Zakres Dynamiczny	HDR			Wył	
						Auto [Domyślne]	
			Tryb obrazu HDR			Jasny	
						Standardowy [Domyślne]	
						Film	
		Jasność				-50 ~ 50	
		Kontrast				-50 ~ 50	
		Ostrość				1 ~ 15	
		Kolor				-50 ~ 50	
		Odcień				-50 ~ 50	
		Gamma		Film			
				Wideo			
				Grafika			
				Standardowy(2.2)			
				1.8			
				2.0			
				2.4			
				2.6			
				HDR			
				3D			
				Tablica			
			DICOM SIM.				



KORZYSTANIE Z PROJEKTORA

Menu główne	Podmenu	Podmenu 2	Podmenu 3	Podmenu 4	Wartości	
Ekran	Ustawienia obrazu	Ustawienia kolorów	BrilliantColor™		1 ~ 10	
			Temp. koloru		Ciepłe	
					Standardowy	
					Cool	
					Zimne	
			Dopasowanie kolorów	Kolor		Czerwony [Domyślne]
						Zielony
						Niebieski
						Cyjan
						Żółty
						Magenta
						Biały(*)
				Barwa/R(*)	-50 ~ 50 [Domyślne: 0]	
				Nasycenie/G(*)	-50 ~ 50 [Domyślne: 0]	
				Wzmocnienie/B(*)	-50 ~ 50 [Domyślne: 0]	
			Skasuj	Anuluj [Domyślne]		
				Tak		
			Wyjście			
			Ustawienia RGB	Wzmocn. czerwony	-50 ~ 50	
				Wzmocn. zielony	-50 ~ 50	
				Wzmocn. niebieski	-50 ~ 50	
				Odchyl. czerwony	-50 ~ 50	
				Odchyl. zielony	-50 ~ 50	
				Odchyl. niebieski	-50 ~ 50	
				Skasuj	Anuluj [Domyślne]	
					Tak	
			Wyjście			
			Przestrzeń barw [Wejście inne niż HDMI]		Auto [Domyślne]	
					RGB	
					YUV	
			Przestrzeń barw [Wejście HDMI]		Auto [Domyślne]	
					RGB(0~255)	
				RGB(16~235)		
				YUV		
		Poziom bieli	0 ~ 31			
		Poziom czerni	-5 ~ 5			
		IRE		0		
				7.5		
		Sygnał	Automatyczny	Wył		
				Wł [Domyślne]		
			Częstotliwość	-10 ~ 10 (w zależności od sygnału) [Domyślne: 0]		
		Faza	0~31 (w zależności od sygnału) [Domyślne: 0]			

KORZYSTANIE Z PROJEKTORA

Menu główne	Podmenu	Podmenu 2	Podmenu 3	Podmenu 4	Wartości	
Ekran	Ustawienia obrazu	Sygnał	Pozycja poziom		-5 ~ 5 (w zależności od sygnału) [Domyślnie: 0]	
			Pozycja pion		-5 ~ 5 (w zależności od sygnału) [Domyślnie: 0]	
		Tryb jasności			DynamicBlack	
					Eko.	
					Moc (moc = 100%/ 95%/ 90%/ 85%/ 80%/ 75%/ 70%/ 65%/ 60%/ 55%/ 50%)	
		Skasuj				
	3D	Tryb 3D				Wył
						Wł [Domyślnie]
		Tech. 3D				DLP-Link [Domyślnie]
						Synchronizacja 3D
		3D->2D				3D [Domyślnie]
						L
						R
		Format 3D				Auto [Domyślnie]
						Tryb SBS
						Góra i Dół
						Sekwencyjne klatk.
		Odwrócona synchron. 3D				Wł
						Wył [Domyślnie]
	Skasuj				Anuluj	
					Tak	
	Proporcje obrazu					4:3
						16:9
						16:10 [tylko modele WXGA/WUXGA]
						LBX
						Natywny
						Auto
	Maska krawędzi					0 ~ 10 [Domyślnie: 0]
	Powiększ					-5 ~ 25 [Domyślnie: 0]
	Przesunięcie obrazu	Poziom 				-100 ~ 100 [Domyślnie: 0]
		Pion 				-100 ~ 100 [Domyślnie: 0]
	Korekcja geometrii	Cztery rogi				
		Trapez (poziom)				-30 ~ 30 [Domyślnie: 0]
		Trapez (pion)				-30 ~ 30 [Domyślnie: 0]
		Auto korekcja trapezu				Wył
		Skasuj				Wł [Domyślnie]

KORZYSTANIE Z PROJEKTORA

Menu główne	Podmenu	Podmenu 2	Podmenu 3	Podmenu 4	Wartości		
Audio	Wycisz				Wył [Domyślne]		
					Wł		
	Głośność				0 ~ 10 [Domyślnie: 5]		
	Wejście audio	HDMI1 / MHL				Audio 1	
						Audio 2	
						Mikrofon	
						Domyślne [Domyślne]	
		HDMI2				Audio 1	
						Audio 2	
						Mikrofon	
						Domyślne [Domyślne]	
		VGA				Audio 1	
						Audio 2	
						Mikrofon	
						Domyślne [Domyślne]	
	Video				Audio 1		
				Audio 2			
				Mikrofon			
				Domyślne [Domyślne]			
Ustawienia	Projekcja				Przód  [Domyślne]		
					Rear 		
					Sufit-góra 		
					Tył-góra 		
	Typ ekranu [tylko modele WXGA/WUXGA]					16:9	
						16:10 [Domyślnie]	
	Ustawienia zasilacza	Włącz przy zasilaniu				Wył [Domyślne]	
						Wł	
		Włącz przy sygnale				Wył [Domyślne]	
						Wł	
		Auto wyłączenie (min)				0 ~ 180 (przyrosty 5 min) [Domyślnie: 20]	
		Wyłącznik czasowy (min)	Zawsze włączony				0 ~ 990 (przyrosty 30 min) [Domyślnie: 0]
							Nie [Domyślne]
		Tryb zasilania (Czuwanie)					Tak
						Aktywny	
	Zasilanie USB (Standby)					Eko. [Domyślne]	
					Wył [Domyślne]		
					Wł		

KORZYSTANIE Z PROJEKTORA

Menu główne	Podmenu	Podmenu 2	Podmenu 3	Podmenu 4	Wartości		
Ustawienia	Zabezpieczenia	Zabezpieczenia			Wył		
					Wł		
		Timer zabezpieczający	Miesiąc				
			Dzień				
			Godzina				
	Zmień hasło				[Domyślne: 1234]		
	Ustawienia HDMI Link	HDMI Link				Wył [Domyślne]	
						Wł	
		Zawiera TV				Nie [Domyślne]	
						Tak	
		Włącz Link				Wzajemny [Domyślne]	
						PJ → Urządzenie Urządzenie → PJ	
	Wyłącz Link				Wył [Domyślne]		
					Wł		
	Wzorzec testowy					Zielony Siatka	
						Magenta Siatka	
						Biały Siatka	
						Biały	
						Wył	
	Ustawienia pilota [zależy od pilota]	Funkcje IR				Wł [Domyślne]	
						Wył	
		Kod zdalny					00~99
		F1					Wzorzec testowy
							Jasność
							Kontrast
							Wyłącznik czasowy [Domyślne]
							Dopasowanie kolorów
							Temp. koloru
							Gamma
							Projekcja
F2						MHL	
						Wzorzec testowy	
						Jasność	
						Kontrast	
					Wyłącznik czasowy		
					Dopasowanie kolorów [Domyślne]		
					Temp. koloru		
					Gamma		
				Projekcja			
					MHL		

KORZYSTANIE Z PROJEKTORA

Menu główne	Podmenu	Podmenu 2	Podmenu 3	Podmenu 4	Wartości	
Ustawienia	Ustawienia pilota [zależy od pilota]	F3			Wzorzec testowy	
					Jasność	
					Kontrast	
					Wyłącznik czasowy	
					Dopasowanie kolorów	
					Temp. koloru	
					Gamma	
					Projekcja	
			MHL [Domyślne]			
		ID projektora				00 ~ 99
		Wyzwalacz 12V				Wł
						Wył
		Options	Język			English [Domyślne]
						Deutsch
						Français
						Italiano
						Español
						Português
						Polski
						Nederlands
						Svenska
						Norsk/Dansk
						Suomi
						ελληνικά
						繁體中文
						簡體中文
						日本語
						한국어
						Русский
						Magyar
						Čeština
						عربي
						ไทย
						Türkçe
						فارسی
				Tiếng Việt		
			Bahasa Indonesia			
			Română			
			Slovenčina			
		Ukryte napisy			CC1	
						CC2
						Wył [Domyślne]

KORZYSTANIE Z PROJEKTORA

Menu główne	Podmenu	Podmenu 2	Podmenu 3	Podmenu 4	Wartości
Ustawienia	Options	Menu Settings	Położenie menu		Górny lewy 
					Górny prawy 
					Środek  [Domyślne]
					Dolny lewy 
					Dolny prawy 
			Timer menu		Wył
				5 sek.	
				10 sek. [Domyślne]	
		Automatyczne źródło		Wył [Domyślne]	
				Wł	
		Źródło wejścia		HDMI1 / MHL	
				HDMI2	
				VGA	
				Wideo	
		Nazwa wejścia	HDMI1 / MHL		Domyślne [Domyślne]
					Niestandardowe
			HDMI2		Domyślne [Domyślne]
					Niestandardowe
			VGA		Domyślne [Domyślne]
					Niestandardowe
			Wideo		Domyślne [Domyślne]
					Niestandardowe
		Duża wysokość		Wył [Domyślne]	
				Wł	
		Blokada trybu wyświetlania		Wył [Domyślne]	
				Wł	
		Blokuj klawisze		Wył [Domyślne]	
				Wł	
		Ukryj informacje		Wył [Domyślne]	
				Wł	
		Logo		Domyślne [Domyślne]	
				Neutralny	
			Użytkownika		
	Kolor tła		Brak		
			Niebieski [Domyślne]		
			Czerwony		
			Zielony		
			Szary		
			Logo		
	Skasuj	Reset OSD		Anuluj [Domyślne]	
				Tak	
		Reset to Default		Anuluj [Domyślne]	
			Tak		

KORZYSTANIE Z PROJEKTORA

Menu główne	Podmenu	Podmenu 2	Podmenu 3	Podmenu 4	Wartości	
Sieć	LAN	Stan sieci			(tylko do odczytu)	
		Adres MAC			(tylko do odczytu)	
		DHCP			Wył [Domyślne]	
					Wł	
		Adres IP			192.168.0.100 [Domyślne]	
		Maska podsieci			255.255.255.0 [Domyślne]	
		Brama			192.168.0.254 [Domyślne]	
		DNS			192.168.0.51 [Domyślne]	
	Skasuj					
	Control	Crestron			Wył	
					Wł [Domyślne] Uwaga: Port 41794	
		Extron			Wył	
					Wł [Domyślne] Uwaga: Port 2023	
		PJ Link			Wył	
					Wł [Domyślne] Uwaga: Port 4352	
		AMX Device Discovery			Wył	
				Wł [Domyślne] Uwaga: Port 9131		
Telnet			Wył			
			Wł [Domyślne] Uwaga: Port 23			
HTTP			Wył			
			Wł [Domyślne] Uwaga: Port 80			
Info	Regulatory					
	Serial Number					
	Source					
	Rozdzielczość				00x00	
	Refresh Rate				0,00Hz	
	Tryb wyświetlania					
	Kod zdalny				00~99	
	Zdalny kod (aktywny)				00~99	
	Tryb zasilania (Czuwanie)					
	Źródło światła godzina				0 hr	
	Stan sieci					
	Adres IP					
	ID projektora				00 ~ 99	
	Tryb jasności					
	FW Version	System				
		LAN				
MCU						

KORZYSTANIE Z PROJEKTORA

Menu Ekran

Menu ustawień wyświetlanego obrazu

Tryb wyświetlania

Dostępnych jest wiele wstępnych ustawień fabrycznych, zoptymalizowanych dla różnych typów obrazów.

- **Prezentacja:** Ten tryb jest odpowiedni do pokazywania przed widownią, przy połączeniu z komputerem PC.
- **Jasny:** Maksymalna jasność z wejścia PC.
- **HDR:** Umożliwia dekodowanie i wyświetlanie treści HDR (High Dynamic Range) w celu uzyskania najlepszej głębi czerni, najjaśniejszej bieli oraz żywych kolorów kinowych przy użyciu przestrzeni barwowej REC.2020. Ten tryb zostanie automatycznie włączony, jeśli HDR jest ustawione na WŁ. (a treść HDR jest wysyłana do projektora – 4K UHD dla Blu-ray, 1080p/4K UHD HDR dla Gry, 4K UHD dla Przesyłanie strumieniowe wideo). Gdy tryb HDR jest aktywny, pozostałe tryby wyświetlania (Kino, Obraz referencyjny, itd.) nie mogą być wybierane, ponieważ HDR dostarcza kolory, które są bardzo dokładne, wykraczające poza wydajność w zakresie kolorów w uzyskiwaną w innych trybach wyświetlania.
- **Kino:** Zapewnia najlepsze kolory do oglądania filmów.
- **Gra:** Wybierz ten tryb, aby zwiększyć jasność i poziom czasu odpowiedzi celem większego zadowolenia z gier wideo.
- **sRGB:** Standaryzowana dokładność kolorów.
- **DICOM SIM.:** Ten tryb umożliwia wyświetlanie monochromatycznych obrazów medycznych, takich jak obrazy prześwietlenia rentgenowskiego, MRI, itd.
- **Użytkownika:** Zapamiętanie ustawień użytkownika.
- **3D:** Do sprawdzenia efektu 3D, konieczne są okulary 3D, należy sprawdzić, czy posiadany komputer PC/ urządzenie przenośne ma kartę graficzną z sygnałem wyjścia 120 Hz i poczwórnym buforem oraz, czy jest zainstalowany odtwarzacz 3D.

Kolor Ściany

Użyj tej funkcji dla uzyskania zoptymalizowanego obrazu ekranowego, dopasowanego do koloru ściany. Wybierz opcję Wył, Tablica, Jasny Żółty, Jasny Zielony, Jasny Niebieski, Różowy lub Szary.

Zakres Dynamiczny

Konfiguracja ustawienia HDR (ang. High Dynamic Range) i jego efektu w przypadku wyświetlania obrazu wideo z odtwarzaczy Blu-ray i urządzeń do transmisji strumieniowych obsługujących rozdzielczość 4K.

Uwaga: Wejścia HDMI1 i VGA nie obsługują funkcji zakresu dynamicznego.

► HDR

- **Wył:** Wyłączenie przetwarzania HDR. Po ustawieniu opcji Wył projektor NIE będzie dekodował zawartości HDR.
- **Auto:** Automatyczne wykrywanie sygnału HDR.

► Tryb obrazu HDR

- **Jasny:** Wybierz ten tryb w celu uzyskania jaśniejszych i bardziej nasyconych kolorów.
- **Standardowy:** Wybierz ten tryb w celu uzyskania naturalnego wyglądu kolorów o zrównoważonych odcieniach ciepłych i chłodnych.
- **Film:** Wybierz ten tryb w celu uzyskania większej szczegółowości i ostrości obrazu.
- **Szczegóły:** Sygnał jest wynikiem konwersji OETF, która zapewnia najlepsze dopasowanie kolorów.

Jasność

Regulacja jasności obrazu.

Kontrast

Kontrast reguluje stopień różnicy pomiędzy najjaśniejszymi a najciemniejszymi obszarami obrazu.

KORZYSTANIE Z PROJEKTORA

Ostrość

Regulacja ostrości obrazu.

Kolor

Zmiana obrazu wideo z czarno-białego do całkowicie nasyconych kolorów.

Odcień

Regulacja balansu kolorów czerwony i zielony.

Gamma

Ustawienie typu krzywej gamma. Po zakończeniu ustawień początkowych i dokładnej regulacji należy wykorzystać czynności Regulacja Gamma do optymalizacji wyjścia obrazu.

- **Film:** Do kina domowego.
- **Wideo:** Dla źródła wideo lub TV.
- **Grafika:** Dla źródła PC / Zdjęcia.
- **Standardowy(2.2):** Do ustawień standardowych.
- **1.8 / 2.0 / 2.4 / 2.6:** Dla określonego źródła PC / Zdjęcia.

Uwaga:

- *Opcje te są dostępne tylko wtedy, gdy tryb 3D jest wyłączony, dla ustawienia **Kolor Ściany** nie wybrano opcji **Tablica**, a dla ustawienia **Tryb wyświetlania** nie wybrano opcji **DICOM SIM.** ani **HDR.***
- *Jeżeli dla ustawienia **Tryb wyświetlania** wybrana zostanie opcja **HDR**, dla ustawienia **Gamma** będzie można wybrać tylko opcję **HDR.***
- *W trybie 3D dla ustawienia **Gamma** można wybrać tylko opcję **3D.***
- *Jeżeli dla ustawienia **Kolor Ściany** wybrana zostanie opcja **Tablica**, dla ustawienia **Gamma** będzie można wybrać tylko opcję **Tablica.***
- *Jeżeli dla ustawienia **Tryb wyświetlania** wybrana zostanie opcja **DICOM SIM.**, dla ustawienia **Gamma** będzie można wybrać tylko opcję **DICOM SIM.***

Ustawienia kolorów

Konfiguracja ustawienia kolorów.

- **BrilliantColor™:** Ten regulowany element wykorzystuje nowy algorytm przetwarzania kolorów i ulepszenia dla podwyższenia jasności przy jednoczesnym zapewnianiu realnych, bardziej żywych kolorów obrazu.
- **Temp. koloru:** Wybierz temperaturę kolorów: Ciepłe, Standardowy, Cool lub Zimne.
- **Dopasowanie kolorów:** Wybierz jedną z następujących opcji:
 - **Kolor:** Służy do ustawiania poziomów koloru czerwonego, zielonego, czarnego, cyjanowego, żółtego, magenta i białego.
 - **Barwa/R(czerwony)*:** Regulacja balansu kolorów czerwony i zielony.
Uwaga: *Jeżeli dla ustawienia **Kolor** wybrana zostanie opcja **Biały**, możliwe będzie dostosowanie ustawienia koloru czerwonego.
 - **Nasycenie/G(zielony)*:** Zmiana obrazu wideo z czarno-białego do całkowicie nasyconych kolorów.
Uwaga: *Jeżeli dla ustawienia **Kolor** wybrana zostanie opcja **Biały**, możliwe będzie dostosowanie ustawienia koloru zielonego.
 - **Wzmocnienie/B(niebieski)*:** Regulacja jasności obrazu.
Uwaga: *Jeżeli dla ustawienia **Kolor** wybrana zostanie opcja **Biały**, możliwe będzie dostosowanie ustawienia koloru niebieskiego.
 - **Skasuj:** Przywracanie domyślnych fabrycznych ustawień dopasowanie kolorów.
 - **Wyjście:** Wyjście z menu „Dopasowanie kolorów”.

KORZYSTANIE Z PROJEKTORA

- **Ustawienia RGB:** Ustawienia te umożliwiają skonfigurowanie jasności (wzmocnienie) i kontrastu (odchylenie) obrazu.
 - Skasuj: Przywracanie domyślnych fabrycznych ustawienia RGB.
 - Wyjście: Wyjście z menu „Ustawienia RGB”.
- **Przestrzeń barw (tylko wejście inne niż HDMI):** Wybierz odpowiedni typ matrycy kolorów, spośród następujących: Auto, RGB, lub YUV.
- **Przestrzeń barw (tylko wejście HDMI):** Wybierz odpowiedni typ matrycy kolorów, spośród następujących: Auto, RGB(0~255), RGB(16~235), i YUV.
- **Poziom bieli:** Umożliwia ręczną regulację poziomu bieli w przypadku wejściowych sygnałów wideo.
Uwaga: *Ustawienie Poziom bieli można dostosować tylko w przypadku źródeł sygnału wejściowego Video/S-Video.*
- **Poziom czerni:** Umożliwia ręczną regulację poziomu czerni w przypadku wejściowych sygnałów wideo.
Uwaga: *Poziom czerni można dostosować tylko w przypadku źródeł sygnału wejściowego wideo/S-Video.*
- **IRE:** Umożliwia ręczną regulację wartości IRE w przypadku wejściowych sygnałów wideo.
Uwaga:
 - *IRE jest dostępne wyłącznie w formacie wideo NTSC.*
 - *Ustawienie IRE można dostosować tylko w przypadku źródeł sygnału wejściowego Video/S-Video.*

Sygnal

Regulacja opcji sygnału.

- **Automatyczny:** Automatyczna konfiguracja sygnału (wyszarzenie elementów częstotliwość i faza). Po wyłączeniu opcji automatyczny, elementy częstotliwość i faza zostaną wyświetlone, umożliwiając ręczne dostrojenie i zapisanie ustawień przez użytkownika.
- **Częstotliwość:** Zmienia częstotliwość wyświetlania danych w celu dopasowania częstotliwości karty grafika komputera. Użyj tej funkcji wyłącznie wtedy, gdy obraz miga w pionie.
- **Faza:** Synchronizuje taktowanie sygnału wyświetlania karty grafika. Użyj tej funkcji do poprawienia niestabilnego lub migającego obrazu.
- **Pozycja pozioma:** Regulacja położenia obrazu w poziomie.
- **Pozycja pion:** Regulacja położenia obrazu w pionie.

Uwaga: *To menu jest dostępne tylko wtedy, gdy źródłem wejścia jest RGB/Component.*

Tryb jasności

Dostosowywanie ustawień trybu jasności.

- **DynamicBlack:** Umożliwia automatyczną regulację jasności obrazu w celu uzyskania optymalnego kontrastu.
- **Eko.:** Wybierz „Eko.”, aby przyciemnić światło lampy projektora, co obniży zużycie energii i wydłuży żywotność lampy.
- **Moc:** Wybierz wartość procentową mocy dla trybu jasności.

Skasuj

Przywracanie domyślnych fabrycznych ustawienia kolorów.

KORZYSTANIE Z PROJEKTORA

Menu Ekran 3D

Uwaga:

- *Ten projektor jest urządzeniem dostosowanym do technologii 3D z rozwiązaniem DLP-Link 3D.*
- *Przed rozpoczęciem oglądania wideo upewnij się, że są używane okulary 3D dla DLP-Link 3D.*
- *Ten projektor obsługuje technologię sekwencyjnego wyświetlania klatek 3D (kartkowanie) poprzez złącza HDMI1/HDMI2/VGA.*
- *Aby włączyć tryb 3D, należy ustawić częstotliwość odświeżania wyłącznie na wartość 60Hz, ponieważ niższe lub wyższe częstotliwości nie są obsługiwane.*
- *Ab uzyskać najlepszą wydajność, zalecana jest rozdzielczość 1920x1080, należy jednak zwrócić uwagę, że rozdzielczość 4K (3840x2160) nie jest obsługiwana w trybie 3D.*

Tryb 3D

Użyj tej opcji, aby wyłączyć lub włączyć funkcję 3D.

- **Wył:** Wybierz „Wył” w celu wyłączenia trybu 3D.
- **Wł:** Wybierz „Wł” w celu włączenia trybu 3D.

Tech. 3D

Pozycja ta umożliwia wybór technologii 3D.

- **DLP-Link:** Wybierz, aby użyć zoptymalizowanych ustawień dla okularów DLP 3D.
- **Synchronizacja 3D:** Wybierz, aby użyć zoptymalizowanych ustawień dla okularów 3D IR, RF lub spolaryzowanych.

3D->2D

Użyj tej opcji do określenia w jaki sposób zawartość 3D powinna być widoczna na ekranie.

- **3D:** Wyświetlanie sygnału 3D.
- **L (Lewa):** Wyświetlanie lewej ramki treści 3D.
- **R (Prawa):** Wyświetlanie prawej ramki treści 3D.

Format 3D

Opcja ta umożliwia Wybierz odpowiedniego format zawartości 3D.

- **Auto:** Po wykryciu sygnału identyfikacji 3D, format 3D jest wybierany automatycznie.
- **Tryb SBS:** Wyświetlanie sygnału 3D w formacie „Obok siebie”.
- **Góra i Dół:** Wyświetlanie sygnału 3D w formacie „Góra i Dół”.
- **Sekwencyjne klatk.:** Wyświetlanie sygnału 3D w formacie „Sekwencyjne klatk.”.

Odwrócona synch. 3D

Opcja ta umożliwia włączenie/wyłączenie funkcji odwrócona synch. 3D.

Skasuj

Przywracanie domyślnych fabrycznych ustawień trybu 3D.

- **Anuluj:** Wybierz, aby anulować resetowanie.
- **Tak:** Wybierz, aby przywrócić domyślne fabryczne ustawienia trybu 3D.

KORZYSTANIE Z PROJEKTORA

Menu proporcje obrazu ekranu

Proporcje obrazu

Wybierz proporcje obrazu wyświetlanego obrazu spośród następujących opcji:

- **4:3:** Ten format jest przeznaczony do źródeł wejścia 4:3.
- **16:9:** Ten format jest przeznaczony do źródeł wejścia 16:9, takich jak HDTV i DVD, rozszerzonych do telewizji szerokoekranowej.
- **16:10** (tylko modele WXGA/WUXGA): Ten format jest przeznaczony dla źródeł wejścia 16:10, takich jak szerokoekranowe laptopy.
- **LBX:** To jest format dla obrazów innych niż 16x9, źródła letterbox i w przypadku używania zewnętrznego obiektywu 16x9 w celu wyświetlania proporcji obrazu 2,35:1 z pełną rozdzielczością.
- **Natywny:** Ten format wyświetla oryginalny obraz bez żadnego skalowania.
- **Auto:** Automatyczny Wybierz odpowiedniego formatu wyświetlania.

Uwaga:

- *Szczegółowe informacje dotyczące trybu LBX:*
 - *Niektóre DVD w formacie Letter-Box nie są poprawiane dla telewizorów 16x9. W tej sytuacji, obraz nie będzie wyglądał prawidłowo podczas wyświetlania w trybie 16:9. W tej sytuacji do oglądania DVD należy używać trybu 4:3. Jeśli zawartość nie jest zapisana w formacie 4:3, dookoła obrazu o rozmiarze 16:9 zostaną wyświetlone czarne pasy. Dla tego typu treści, można użyć trybu LBX do wypełnienia obrazu na wyświetlaczu 16:9.*
 - *Jeśli używany jest zewnętrzny obiektyw anamorficzny, ten tryb LBX umożliwia również oglądanie zawartości 2,35:1 (włącznie z anamorficznymi źródłami filmów DVD i HDTV), która obsługuje anamorficzną szerokość, jest rozszerzana do formatu 16x9 na obrazie 2,35:1. W tym przypadku, nie występują czarne pasy. W pełni wykorzystana jest moc źródła światła i rozdzielczość pionowa.*
- *W celu korzystania z formatu Superwide wykonaj następujące czynności:*
 - a) *Ustaw proporcje obrazu ekranu na 2,0:1.*
 - b) *Wybierz format „Superwide”.*
 - c) *Wyreguluj prawidłowo obraz projektora na ekranie*

Tabela skalowania 1080p:

Ekran 16:9	480i/p	576i/p	1080i/p	720p	PC
4x3	Przeskalowanie do 1440 x 1080.				
16x9	Przeskalowanie do 1920 x 1080.				
LBX	Przeskalowanie do 1920 x 1440, a następnie wyświetlenie wyśrodkowanego obrazu 1920 x 1080.				
Natywny	- Wyśrodkowany, mapowanie 1:1. - Brak przeskalowania; wyświetlany jest obraz z rozdzielczością zależną od źródła wejścia.				
Auto	- W przypadku wybrania formatu automatycznego typ ekranu zostanie automatycznie zmieniony na 16:9 (1920 x 1080). - Jeśli źródło ma format 4:3, rozdzielczość ekranu zostanie zmieniona na 1440 x 1080. - Jeśli źródło ma format 16:9, rozdzielczość ekranu zostanie zmieniona na 1920 x 1080. - Jeśli źródło ma format 16:10, rozdzielczość ekranu zostanie zmieniona na 1920 x 1200, a następnie obraz zostanie przycięty do rozdzielczości 1920 x 1080 w celu wyświetlenia.				

KORZYSTANIE Z PROJEKTORA

Zasada automatycznego mapowania 1080p:

Auto	Rozdzielczość wejścia		Auto/Skala	
	Rozdzielczość pozioma	Rozdzielczość pionowa	1920	1080
4:3	640	480	1440	1080
	800	600	1440	1080
	1024	768	1440	1080
	1280	1024	1440	1080
	1400	1050	1440	1080
	1600	1200	1440	1080
Szerokoekranowy laptop	1280	720	1920	1080
	1280	768	1800	1080
	1280	800	1728	1080
SDTV	720	576	1350	1080
	720	480	1620	1080
HDTV	1280	720	1920	1080
	1920	1080	1920	1080

Tabel skalowania WXGA (typ ekranu 16 x 10):

Uwaga:

- Obsługiwane formaty ekranów 16:9 (1280 x 720), 16:10 (1280 x 800).
- Jeśli ekran ma format 16:9, format 16 x 10 staje się niedostępny.
- Kiedy ekran ma format 16:10, format 16 x 9 staje się niedostępny.
- Jeżeli wybrana zostanie opcja automatycznie, tryb ekranu będzie również zmieniany automatycznie.

Ekran 16:10	480i/p	576i/p	1080i/p	720p	PC
4x3	Przeskalowanie do 1066 x 800.				
16x10	Przeskalowanie do 1280 x 800.				
LBX	Przeskalowanie do 1280 x 960, a następnie wyświetlenie wyśrodkowanego obrazu 1280 x 800.				
Natywny	Wyśrodkowany, mapowanie 1:1.	Mapowany do 1:1, wyświetlacz 1280 x 800.	1280 x 720 wyśrodkowany.	Wyśrodkowany, mapowanie 1:1.	
Auto	- Źródło wejścia zostanie dopasowane do obszaru wyświetlania 1280 x 800 i zostanie utrzymany oryginalny proporcje obrazu. - Jeśli źródło ma format 4:3, rozdzielczość ekranu zostanie zmieniona na 1066 x 800. - Jeśli źródło ma format 16:9, rozdzielczość ekranu zostanie zmieniona na 1280 x 720. - Jeśli źródło ma format 15:9, rozdzielczość ekranu zostanie zmieniona na 1280 x 768. - Jeśli źródło ma format 16:10, rozdzielczość ekranu zostanie zmieniona na 1280 x 800.				

KORZYSTANIE Z PROJEKTORA

Zasada automatycznego mapowania WXGA (typ ekranu 16 x 10):

Auto	Rozdzielczość wejścia		Auto/Skala	
	Rozdzielczość pozioma	Rozdzielczość pionowa	1280	800
4:3	640	480	1066	800
	800	600	1066	800
	1024	768	1066	800
	1280	1024	1066	800
	1400	1050	1066	800
	1600	1200	1066	800
Szerokoekranowy laptop	1280	720	1280	720
	1280	768	1280	768
	1280	800	1280	800
SDTV	720	576	1280	720
	720	480	1280	720
HDTV	1280	720	1280	720
	1920	1080	1280	720

Tabela skalowania WXGA (typ ekranu 16 x 9):

Ekran 16:9	480i/p	576i/p	1080i/p	720p	PC
4x3	Przeskalowanie do 960 x 720.				
16x9	Przeskalowanie do 1280 x 720.				
LBX	Przeskalowanie do 1280 x 960, a następnie wyświetlenie wyśrodkowanego obrazu 1280 x 720.				
Natywny	Wyśrodkowany, mapowanie 1:1.		Mapowany do 1:1, wyświetlacz 1280 x 720.	1280 x 720 wyśrodkowany.	Wyśrodkowany, mapowanie 1:1.
Auto	<ul style="list-style-type: none"> - W przypadku wybrania tego formatu, typ ekran zostanie automatycznie ustawiony na format 16:9 (1280 x 720). - Jeśli źródło ma format 4:3, rozdzielczość ekranu zostanie zmieniona na 960 x 720. - Jeśli źródło ma format 16:9, rozdzielczość ekranu zostanie zmieniona na 1280 x 720. - Jeśli źródło ma format 15:9, rozdzielczość ekranu zostanie zmieniona na 1200 x 720. - Jeśli źródło ma format 16:10, rozdzielczość ekranu zostanie zmieniona na 1152 x 720. 				

KORZYSTANIE Z PROJEKTORA

Zasada automatycznego mapowania WXGA (typ ekranu 16 x 9):

Auto	Rozdzielczość wejścia		Auto/Skala	
	Rozdzielczość pozioma	Rozdzielczość pionowa	1280	720
4:3	640	480	960	720
	800	600	960	720
	1024	768	960	720
	1280	1024	960	720
	1400	1050	960	720
	1600	1200	960	720
Szerokoekranowy laptop	1280	720	1280	720
	1280	768	1200	720
	1280	800	1152	720
SDTV	720	576	1280	720
	720	480	1280	720
HDTV	1280	720	1280	720
	1920	1080	1280	720

Tabela skalowania WUXGA dla DMD 1920 x 1200 (typ ekranu 16:10):

Uwaga:

- Obsługiwany format ekranu 16:10 (1920 x 1200), 16:9 (1920 x 1080).
- Kiedy ekran ma format 16:9, format 16 x 10 staje się niedostępny.
- Kiedy ekran ma format 16:10, format 16 x 9 staje się niedostępny.
- Jeżeli wybrana zostanie opcja automatycznie, tryb ekranu będzie również zmieniany automatycznie.

Ekran 16:10	480i/p	576i/p	1080i/p	720p	PC
4x3	Przeskalowanie do 1600 x 1200.				
16x9	Przeskalowanie do 1920 x 1080.				
16x10	Przeskalowanie do 1920 x 1200.				
LBX	Przeskalowanie do 1920 x 1440, a następnie wyświetlenie wyśrodkowanego obrazu 1920 x 1200.				
Natywny	- Wyśrodkowany, mapowanie 1:1. - Brak przeskalowania; wyświetlany jest obraz z rozdzielczością zależną od źródła wejścia.				
Auto	- W przypadku wybrania tego formatu typ ekranu zostanie automatycznie zmieniony na 16:10 (1920 x 1200). - Jeśli źródło ma format 4:3, rozdzielczość ekranu zostanie zmieniona na 1600 x 1200. - Jeśli źródło ma format 16:9, rozdzielczość ekranu zostanie zmieniona na 1920 x 1080. - Jeśli źródło ma format 16:10, rozdzielczość ekranu zostanie zmieniona na 1920 x 1200.				

KORZYSTANIE Z PROJEKTORA

Zasada automatycznego mapowania WUXGA (typ ekranu 16:10):

Auto	Rozdzielczość wejścia		Auto/Skala	
	Rozdzielczość pozioma	Rozdzielczość pionowa	1920	1200
4:3	640	480	1600	1200
	800	600	1600	1200
	1024	768	1600	1200
	1280	1024	1600	1200
	1400	1050	1600	1200
	1600	1200	1600	1200
Szerokoekranowy laptop	1280	720	1920	1080
	1280	768	1920	1152
	1280	800	1920	1200
SDTV	720	576	1350	1080
	720	480	1620	1080
HDTV	1280	720	1920	1080
	1920	1080	1920	1080

Tabela skalowania WUXGA (typ ekranu 16:9):

Ekran 16:9	480i/p	576i/p	1080i/p	720p	PC
4x3	Przeskalowanie do 1440 x 1080.				
16x9	Przeskalowanie do 1920 x 1080.				
LBX	Przeskalowanie do 1920 x 1440, a następnie wyświetlenie wyśrodkowanego obrazu 1920 x 1080.				
Natywny	- Wyśrodkowany, mapowanie 1:1. - Brak przeskalowania; wyświetlany jest obraz z rozdzielczością zależną od źródła wejścia.				
Auto	- W przypadku wybrania tego formatu typ ekranu zostanie automatycznie zmieniony na 16:9 (1920 x 1080). - Jeśli źródło ma format 4:3, rozdzielczość ekranu zostanie zmieniona na 1440 x 1080. - Jeśli źródło ma format 16:9, rozdzielczość ekranu zostanie zmieniona na 1920 x 1080. - Jeśli źródło ma format 16:10, rozdzielczość ekranu zostanie zmieniona na 1920 x 1200, a następnie obraz zostanie przycięty do rozdzielczości 1920 x 1080 w celu wyświetlenia.				

KORZYSTANIE Z PROJEKTORA

Zasada automatycznego mapowania WUXGA (typ ekranu 16:9):

Auto	Rozdzielczość wejścia		Auto/Skala	
	Rozdzielczość pozioma	Rozdzielczość pionowa	1920	1080
4:3	640	480	1440	1080
	800	600	1440	1080
	1024	768	1440	1080
	1280	1024	1440	1080
	1400	1050	1440	1080
	1600	1200	1440	1080
Szerokoekranowy laptop	1280	720	1920	1080
	1280	768	1800	1080
	1280	800	1728	1080
SDTV	720	576	1350	1080
	720	480	1620	1080
HDTV	1280	720	1920	1080
	1920	1080	1920	1080

Menu maski krawędzi ekranu

Maska krawędzi

Użyj tej funkcji w celu usunięcia zakłócenia kodowania wideo z krawędzi źródła wideo.

Menu powiększenia ekranu

Powiększ

Użyj w celu zredukowania lub powiększenia obrazu na ekranie projekcji.

Menu przesunięcia obrazu

Przesunięcie obrazu

Regulacja pozycji wyświetlanego obrazu w poziomie (Poziom) lub w pionie (Pion).

Menu korekcji geometrii obrazu

Cztery rogi

Umożliwia ściśnięcie obrazu w celu jego dopasowania do obszaru zdefiniowanego poprzez przesunięcie pozycji x i y każdego z czterech rogów.

Trapez (poziom)

Regulacja poziomego zniekształcenia obrazu i uzyskanie bardziej prostokątnego obrazu. Pozycja ta służy do korekcji zniekształceń trapezowych obrazu, w którym lewy bok nie ma takiej samej długości co prawy. Pozycja ta jest przeznaczona dla osi poziomej.

Trapez (pion)

Regulacja pionowego zniekształcenia obrazu i uzyskanie bardziej prostokątnego obrazu. Pozycja ta służy do korekcji zniekształceń trapezowych obrazu, w którym górny i dolny bok są nachylone w jedną ze stron. Pozycja ta jest przeznaczona dla osi pionowej.

KORZYSTANIE Z PROJEKTORA

Auto korekcja trapezu

Cyfrowa korekcja zniekształceń trapezowych w celu dopasowania wyświetlanego obrazu do obszaru projekcji.

Uwaga:

- *Korekcja zniekształceń trapezowych w poziomie i w pionie powoduje nieznaczne zmniejszenie rozmiaru obrazu.*
- *Podczas korzystania z funkcji Auto korekcja trapezu funkcja Regulacja czterech rogów jest wyłączona.*

Skasuj

Przywracanie domyślnych fabrycznych ustawień korekcji geometrii.

Menu Audio

Menu wyciszenia audio

Wycisz

Opcja ta tymczasowo wyłącza dźwięk.

- **Wł:** Wybierz „Wł” w celu włączenia wyciszenia.
- **Wył:** Wybierz „Wył” w celu wyłączenia wyciszenia.

Uwaga: Funkcja „Wycisz” wpływa na głośność głośnika wewnętrznego i zewnętrznego.

Menu głośności audio

Głośność

Regulacja poziomu głośności.

Menu wejścia audio

Wejście audio

Wybór portu wejścia audio dla źródeł wideo:

- **HDMI1 / MHL:** Audio 1, Audio 2, Mikrofon lub Domyślne.
- **HDMI2:** Audio 1, Audio 2, Mikrofon lub Domyślne.
- **VGA:** Audio 1, Audio 2 lub Mikrofon.
- **Wideo:** Audio 1, Audio 2 lub Mikrofon.

KORZYSTANIE Z PROJEKTORA

Menu Ustawienia

Menu konfiguracji projekcji

Projekcja

Wybierz preferowanej projekcji spośród przód, tył, sufit-góra i tył-góra.

Menu typu ustawień ekranu

Typ ekranu(tylko modele WXGA lub WUXGA)

Wybierz typ ekranu 16:9 lub 16:10.

Menu ustawienia zasilacza

Włącz przy zasilaniu

Wybierz opcję „Wł”, aby uaktywnić tryb Włącz przy zasilaniu. Projektor zostanie włączony automatycznie po dostarczeniu zasilania prądem przemiennym, bez naciskania przycisku „Power” na klawiaturze projektora lub na pilocie.

Włącz przy sygnale

Wybierz „Wł”, aby uaktywnić tryb Włącz przy sygnale. Projektor zostanie włączony automatycznie po wykryciu sygnału, bez naciskania przycisku „Power” na klawiaturze projektora lub na pilocie.

Uwaga: Jeśli dla ustawienia „Włącz przy sygnale” wybrana zostanie opcja „Wł”, zużycie energii przez projektor w trybie czuwania będzie wynosić ponad 3 W.

Auto wyłączenie (min)

Ustawia odliczanie czasu do automatycznego wyłączenia. Licznik rozpoczyna odliczanie, przy braku wprowadzonego sygnału do wejścia projektora. Po zakończeniu odliczania, projektor wyłączy się automatycznie (w minutach).

Wyłącznik czasowy (min)

Konfiguracja wyłącznik czasowy.

- **Wyłącznik czasowy (min):** Ustawianie odliczania czasu do automatycznego wyłączenia. Wyłącznik czasowy rozpoczyna odliczanie, przy braku wprowadzonego sygnału do wejścia projektora. Po zakończeniu odliczania, projektor wyłączy się automatycznie (w minutach).
Uwaga: Po każdym wyłączeniu zasilania projektora wartość wyłącznika czasowego zostanie wyzerowana.
- **Zawsze włączony:** Zaznacz, aby wyłącznik czasowy był zawsze włączony.

Tryb zasilania (Czuwanie)

Ustawienie trybu zasilania.

- **Aktywny:** Wybierz „Aktywny” w celu powrotu do normalnego czuwania.
- **Eko.:** Wybierz „Eko.” w celu dalszego zwiększenia oszczędzania energii < 0,5 W.

Zasilanie USB (Standby)

Włączanie lub wyłączanie funkcji zasilania przez USB, gdy projektor jest w trybie gotowości.

Uwaga: Port USB nie zapewnia zasilania w przypadku źródeł MHL.

KORZYSTANIE Z PROJEKTORA

Menu Ustawienia Zabezpieczenia

Zabezpieczenia

Włącz tę funkcję w celu pytania o hasło przed użyciem projektora.

- **Wł:** Wybierz „Wł”, aby przy włączaniu projektora trzeba było wprowadzić hasło.
- **Wył:** Wybierz „Wył”, aby można było włączać projektor bez sprawdzania hasła.

Timer zabezpieczający

Można użyć funkcji czasu (Miesiąc/Dzień/Godzina) do ustawienia liczby godzin używania projektora. Po upływie ustalonego czasu pojawia się polecenie ponownego wprowadzenia hasła.

Zmień hasło

Służy do ustawiania lub modyfikowania hasła, które jest wymagane podczas włączania projektora.

Menu konfiguracji ustawienia HDMI Link

Uwaga:

- *Po podłączeniu kablami HDMI do projektora urządzeń zgodnych z HDMI CEC, można nimi sterować w tym samym stanie włączenia zasilania lub wyłączenia zasilania, z wykorzystaniem funkcji sterowania HDMI Link w OSD projektora. Pozwala to na umieszczenie jednego lub wielu urządzeń w grupie włączenia zasilania lub wyłączenia zasilania przez funkcję HDMI Link. W typowej konfiguracji, odtwarzacz DVD można podłączyć do projektora przez wzmacniacz lub system kina domowego.*

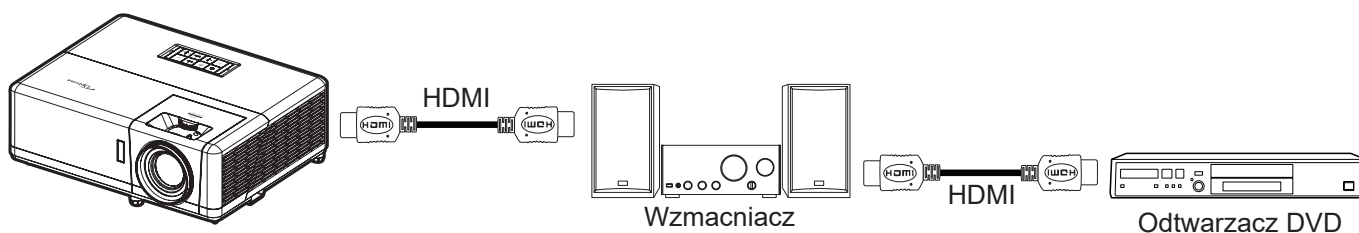

HDMI Link

Włączanie/wyłączanie funkcji HDMI Link. Opcje Zawiera TV, Włącz Link i Wyłącz Link będą dostępne wyłącznie po ustawieniu na „Wł”.

Zawiera TV

Ustaw na „Tak”, jeżeli chcesz, aby telewizor i projektor zostały automatycznie wyłączone w tym samym czasie. Aby zapobiec wyłączeniu w tym samym czasie obydwu urządzeń, zmień ustawienie na „Nie”.

Włącz Link

Polecenie włączenia zasilania CEC.

- **Wzajemny:** Jednoczesne włączanie zasilania projektora i urządzenia CEC.
- **PJ → Urządzenie:** Urządzenie CEC zostanie włączone tylko po włączeniu projektora.
- **Urządzenie → PJ:** Projektor zostanie włączony tylko po włączeniu urządzenia CEC.

Wyłącz Link

Włącz tę funkcję, aby umożliwić automatyczne jednoczesne wyłączenie HDMI Link i projektora.

KORZYSTANIE Z PROJEKTORA

Menu ustawień wzorca testowego

Wzorzec testowy

Wybierz jako wzorzec testowy siatkę zieloną, w kolorze magenta lub białą albo biały ekran lub wyłącz tę funkcję (wył.).

Menu ustawienia pilota

Funkcje IR

Służy do ustawiania funkcji IR.

- **Wł:** Wybór opcji „Wł” umożliwia sterowanie projektorem za pomocą pilota przez odbiorniki podczerwieni na górze i z przodu urządzenia.
- **Wył:** Po wybraniu „Wył” nie będzie można sterować projektorem za pomocą pilota. Po wybraniu „Wył”, można ponownie używać przyciski bloku przycisków.

Kod zdalny

Ustaw niestandardowy kod pilota, naciskając na 3 sekundy przycisk ID pilota; wskaźnik pilota (nad przyciskiem wyłączenia) zacznie migać. Następnie wprowadź numer z zakresu 00–99 przy użyciu przycisków numerycznych. Po wprowadzeniu numeru wskaźnik pilota zamiga szybko dwa razy, wskazując zmianę kodu pilota.

F1/F2/F3

Przypisz funkcję domyślną do pozycji F1, F2 lub F3, wybierając opcję Wzorzec testowy, Jasność, Kontrast, Wyłącznik czasowy, Dopasowanie kolorów, Temp. koloru, Gamma, Projekcja lub MHL.

Menu ustawień ID projektora

ID projektora

Definicję ID można ustawić w menu (zakres 0~99) i umożliwić indywidualne sterowanie projektorem przez użytkownika przez polecenia RS232.

Konfiguracja menu wyzwalacza 12 V

Wyzwalacz 12V

Użyj tej funkcji do włączenia/wyłączenia wyzwalacza.

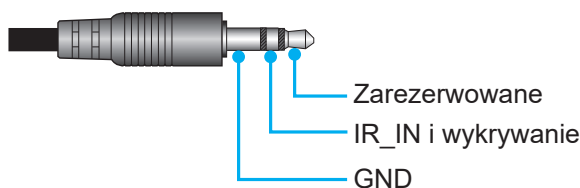

- **Wył:** Wybierz „Wył”, aby wyłączyć wyzwalacz.
- **Wł:** Wybierz „Wł”, aby włączyć wyzwalacz.

KORZYSTANIE Z PROJEKTORA

Menu konfiguracji opcji

Język

Wybierz języka menu OSD spośród: angielski, niemiecki, francuski, włoski, hiszpański, portugalski, polski, flamandzki, szwedzki, norweski/duński, fiński, grecki, chiński tradycyjny, chiński uproszczony, japoński, koreański, rosyjski, węgierski, czeski, arabski, tajski, turecki, farsi, wietnamski, indonezyjski, rumuński i słowacki.

Ukryte napisy

Ukryte napisy to tekstowa wersja dźwięków programu lub inne informacje wyświetlane na ekranie. Jeśli wprowadzany sygnał zawiera ukryte napisy, można włączyć funkcję i oglądać kanały. Dostępne są opcje „Wył”, „CC1” i „CC2”.

Menu Settings

Umożliwia ustawienie położenia menu na ekranie i konfigurację ustawień zegara menu.

- **Położenie menu:** Wybierz położenie menu na wyświetlanym ekranie.
- **Timer menu:** Umożliwia określenie, przez jaki czas menu ekranowe OSD pozostaje widoczne na ekranie.

Automatyczne źródło

Wybierz tę opcję, aby projektor automatycznie wyszukiwał dostępne źródło sygnału.

Źródło wejścia

Wybierz jako źródło wejścia opcję HDMI1 / MHL, HDMI2, VGA lub Wideo.

Nazwa wejścia

Służy do zmiany nazwy funkcji wejścia celem łatwiejszej identyfikacji. Dostępne są opcje HDMI1 / MHL, HDMI2, VGA i Wideo.

Duża wysokość

Po wybraniu „Wł”, zwiększone zostaną obroty wentylatora. Funkcja ta jest użyteczna w miejscach o dużej wysokości nad poziomem morza, gdzie jest rozrzedzone powietrze.

Blokada trybu wyświetlania

Wybierz „Wł” lub „Wył” w celu zablokowania lub odblokowania trybu regulacji ustawień ekranu.

Blokuj klawisze

Po ustawieniu funkcji blokady bloku przycisków na „Wł”, klawiatura zostanie zablokowana. Jednakże, projektor można obsługiwać pilotem zdalnego sterowania. Po wybraniu „Wył”, można ponownie używać blok przycisków.

Ukryj informacje

Włącz tą funkcję, aby ukryć komunikat z informacjami.

- **Wył:** Wybierz „Wył”, aby pokazać komunikat „Wyszukiwanie”.
- **Wł:** Wybierz „Wł”, aby ukryć komunikat z informacjami.

Logo

Użyj tej funkcji do wyboru wymaganego ekranu startowego. Jeśli wykonane zostały zmiany, zostaną one wprowadzone przy następnym włączeniu zasilania projektora.

- **Domyślne:** Domyślny ekran startowy.
- **Neutralny:** Brak wyświetlania logo na ekranie startowym.
- **Użytkownika:** Użyj zapisanego obrazu jako ekranu startowego.

Kolor tła

Użyj tej funkcji, aby określić, czy przy braku sygnału wyświetlany ma być ekran niebieski, czerwony, zielony, szary, żaden czy ekran z logo.

Uwaga: Po wybraniu dla koloru tła opcji „Brak” wyświetlane będzie czarne tło.

KORZYSTANIE Z PROJEKTORA

Resetowanie menu ekranowego

Reset OSD

Przywrócenie domyślnych ustawień fabrycznych dla ustawień menu OSD.

Reset to Default

Przywracanie wszystkich ustawień do domyślnych wartości fabrycznych.

Menu Sieć

Menu sieci LAN

Stan sieci

Wyświetlanie stanu połączenia sieciowego (tylko do odczytu).

Adres MAC

Wyświetlanie adresu MAC (tylko do odczytu).

DHCP

Użyj tej opcji, aby włączyć lub wyłączyć funkcję DHCP.

- **Wyl:** W celu ręcznego przypisania adresu IP, maski podsieci, brama i konfiguracji DNS.
- **Wł:** Projektor uzyska adres IP automatycznie z używanej sieci.

Uwaga: Po wyjściu z menu OSD automatycznie zastosowane zostaną wprowadzone wartości.

Adres IP

Wyświetlenie adresu IP.

Maska podsieci

Wyświetlenie numeru maski podsieci.

Brama

Wyświetlenie domyślnej brama sieci podłączonej do projektora.

DNS

Wyświetlenie numeru DNS.

Jak korzystać z przeglądarki sieci web do sterowania projektorem

1. Włącz opcję DHCP „Wł” na projektorze, aby zezwolić na automatyczne przypisywanie adresu IP przez serwer DHCP.
2. Otwórz przeglądarkę sieci Web w komputerze i wprowadź adres IP projektora („Sieć > LAN > Adres IP”).
3. Wpisz nazwę użytkownika i hasło i kliknij pozycję „Zaloguj”. Wyświetlony zostanie sieciowy interfejs konfiguracji projektora.

Uwaga:

- Domyślna nazwa użytkownika i hasło to „admin”.
- Czynności opisane w tej części dotyczą systemu operacyjnego Windows 7.

KORZYSTANIE Z PROJEKTORA

Tworzenie bezpośredniego połączenia pomiędzy komputerem a projekтором*

1. Wybierz dla ustawienia DHCP projektora opcję „Wył”.
2. Skonfiguruj adres IP, maska podsieci, brama i ustawienia DNS projektora („Sieć > LAN”).
3. Otwórz w komputerze stronę **Centrum sieci i udostępniania** i przypisz komputerowi takie same parametry sieci, jak ustawione w projektorze. Kliknij przycisk „OK” w celu zapisania parametrów.

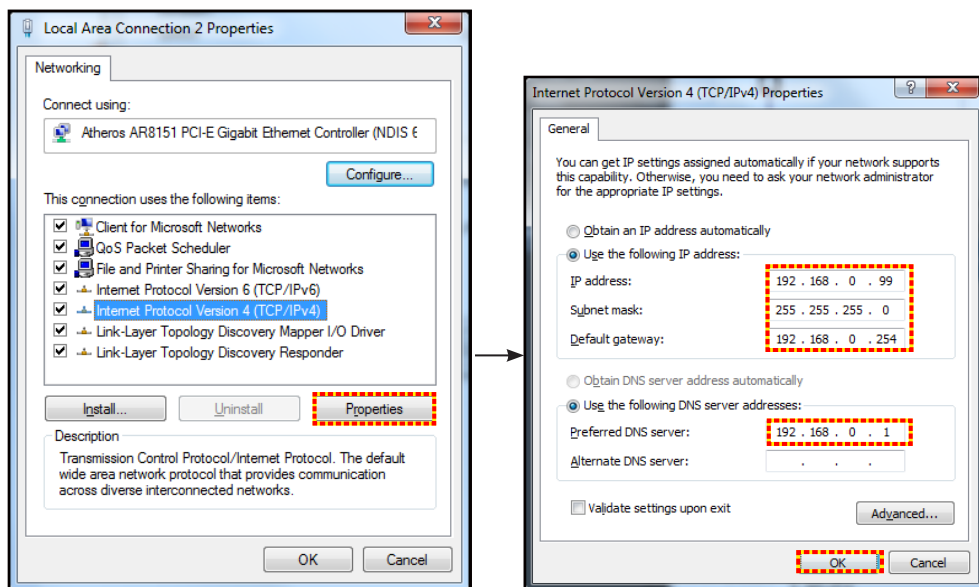

4. Otwórz przeglądarkę sieci web w komputerze PC i wpisz w polu URL adres IP, przypisany w kroku 3. Następnie naciśnij przycisk „Enter”.

Skasuj

Zresetuj wszystkie wartości parametrów sieci LAN.

Menu sterowania siecią

Crestron

Użyj tej funkcji do wyboru funkcji sieci (port: 41794).

Dalsze informacje można uzyskać pod adresem <http://www.crestron.com> i www.crestron.com/getroomview.

Extron

Użyj tej funkcji do wyboru funkcji sieci (port: 2023).

PJ Link

Użyj tej funkcji do wyboru funkcji sieci (port: 4352).

AMX Device Discovery

Użyj tej funkcji do wyboru funkcji sieci (port: 9131).

Telnet

Użyj tej funkcji do wyboru funkcji sieci (port: 23).

HTTP

Użyj tej funkcji do wyboru funkcji sieci (port: 80).

KORZYSTANIE Z PROJEKTORA

Menu Ustawienia - Ustawienia sterowania przez sieć

Funkcja LAN RJ45

W celu zapewnienia uproszczonej i łatwej obsługi w projektorze dostępne są różne funkcje sieciowe i zdalnego zarządzania. Funkcja LAN / RJ45 projektora, przez sieć umożliwia zdalne zarządzanie: Ustawienia włączania/wyłączania zasilania, jasności i kontrastu. Można także wyświetlić informacje o stanie projektora, takie jak: Źródło wideo, Głos-Wyciszenie, itp.

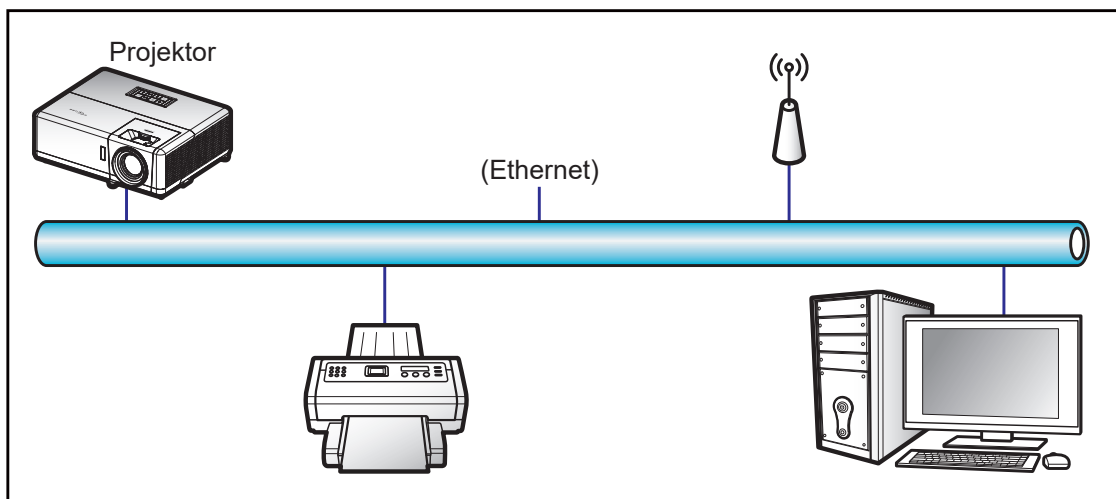

Funkcjonalności terminal przewodowego LAN

Ten projektor może być sterowany przy użyciu komputera PC (laptopa) lub innego urządzenia zewnętrznego z portem LAN / RJ45 i zgodnego z Crestron / Extron / AMX (Wykrywanie urządzenia) / PJLink.

- Crestron jest zarejestrowanym znakiem towarowym Crestron Electronics, Inc. z USA.
- Extron jest zarejestrowanym znakiem towarowym Extron Electronics, Inc. w USA.
- AMX jest zarejestrowanym znakiem towarowym AMX LLC w USA.
- PJLink wystąpiła o znak handlowy i zarejestrowanie logo w Japonii, USA oraz innych krajach przez JBMIA.

Projektor obsługiwany jest specyficznymi poleceniami sterownika Crestron Electronics oraz związanego programowania, przykładowo RoomView®.

<http://www.crestron.com/>

Projektor jest przystosowany do obsługi urządzeń Extron w celach referencyjnych.

<http://www.extron.com/>

Projektor jest obsługiwany przez AMX (Device Discovery).

<http://www.amx.com/>

Projektor obsługuje wszystkie polecenia PJLink Class1 (Version 1.00).

<http://pjlink.jbmia.or.jp/english/>

Bardziej szczegółowe informacje o różnych typach urządzeń zewnętrznych, które można podłączyć do portu LAN/RJ45 i stosować do zdalnego sterowania projektorem, jak również obsługiwane polecenia dla takich urządzeń zewnętrznych dostępne są w dziale pomocy technicznej.

KORZYSTANIE Z PROJEKTORA

LAN RJ45

1. Podłącz kable RJ45 do gniazda RJ45 projektora i komputera (laptopa).

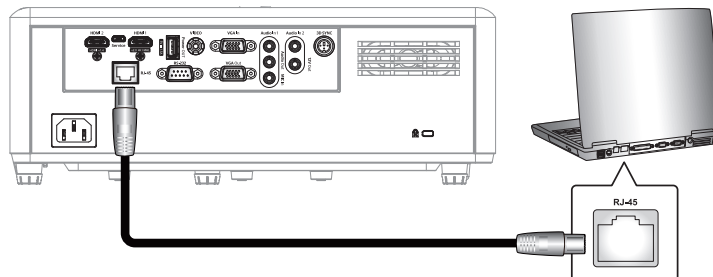

2. Na komputerze (laptopie) wybierz kolejno pozycje **Start > Panel sterowania > Połączenia sieciowe**.

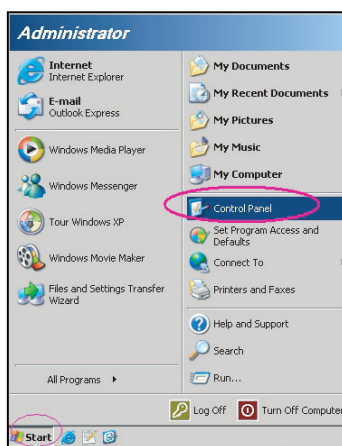

3. Kliknij prawym przyciskiem myszy pozycję **Połączenie lokalne** i wybierz polecenie **Właściwości**.

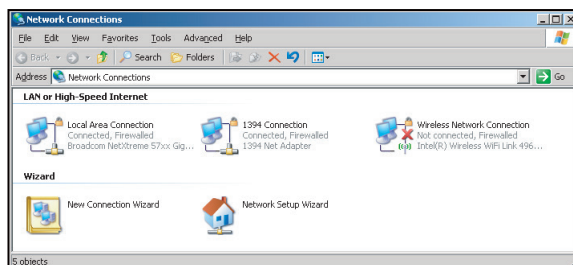

4. W oknie **Właściwości** wybierz kartę **Ogólne**, a następnie wybierz pozycję **Protokół internetowy (TCP/IP)**.

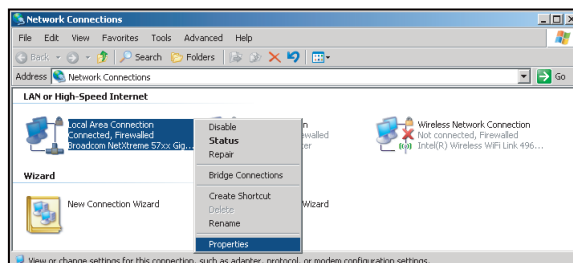

KORZYSTANIE Z PROJEKTORA

5. Kliknij pozycję „Właściwości”.

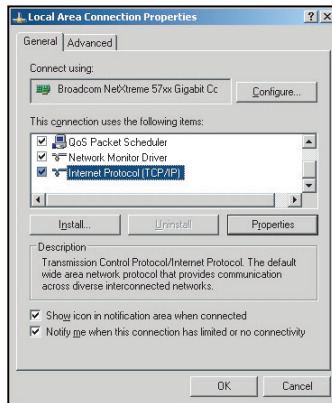

6. Wpisz adres IP i maskę podsieci, a następnie naciśnij przycisk „OK”.

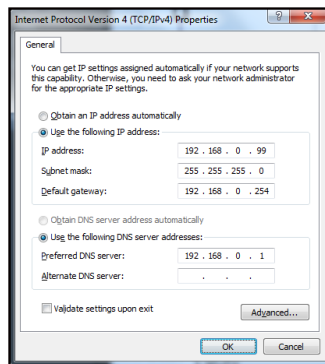

7. Naciśnij przycisk „Menu” na projektorze.
8. Wybierz w projektorze kolejno pozycje **Sieć > LAN**.
9. Wprowadź poniższe parametry połączenia:
 - DHCP: Wył
 - Adres IP: 192.168.0.100
 - Maska podsieci: 255.255.255.0
 - Brama: 192.168.0.254
 - DNS: 192.168.0.51
10. Naciśnij przycisk „Enter”, aby potwierdzić ustawienia.
11. Otwórz przeglądarkę sieci Web, np. Microsoft Internet Explorer z Adobe Flash Player w wersji 9.0 lub nowszej.
12. W pasku adresu wpisz adres IP projektora: 192.168.0.100.



13. Naciśnij przycisk „Enter”.
Projektor jest ustawiony do zdalnego zarządzania. Funkcja LAN / RJ45 wyświetla następująco:

KORZYSTANIE Z PROJEKTORA

Strona informacji

Model: Optima | Tool | Info | Contact IT Help

Optima

Projector Information

Projector Name: Optima ZH406
Location:
Firmware Version: B05
Mac Address: 90 60 E9 23 95 F8
Resolution: 1080p 60Hz
Lamp Hours: 1
Assigned to:

Projector Status

Power Status: Power On
Source: HDMI 1/MHL
Display Mode: Game
Projection: Front Table
Brightness Mode: DynamicBlack
Error Status: 0:No Error

exit

CRESTRON connected | Expansion Options

Strona główna

Model: Optima | Tool | Info | Contact IT Help

Optima

Power | Vol - | Mute | Vol +

Sources List

HDMI 1
HDMI 2
Display Port
VGA

Menu | Re-Sync
Enter
AV mute | Source

Freeze | Contrast | Brightness | Sharpness

CRESTRON connected | Expansion Options

Strona narzędzi

Model: Optima | Tool | Info | Contact IT Help

Optima

Crestron Control

IP Address: 255.255.255.255
IP ID: 7
Port: 41794

Projector

Projector Name: Optima ZH406
Location:
Assigned to:
DHCP: Enabled
IP Address: 192.168.0.100
Subnet Mask: 255.255.255.0
Default Gateway: 192.168.0.254
DNS Server: 192.168.0.51

User Password

Enabled
New Password:
Confirm:

Admin Password

Enabled
New Password:
Confirm:

exit

CRESTRON connected | Expansion Options

Kontakt z IT helpdesk

Title [X]

Send

KORZYSTANIE Z PROJEKTORA

RS232 przez funkcję Telnet

Istnieje alternatywny sposób sterowania poleceniami RS232 w projektorze, tzw. „RS232 przez TELNET” dla interfejsu LAN / RJ45.

Przewodnik szybkiego startu dla „RS232 przez Telnet”

- Sprawdź i uzyskaj adres IP w menu ekranowym projektora.
- Upewnij się, że komputer / laptop ma dostęp do strony internetowej projektora.
- Upewnij się, że ustawienie „Zapora systemu Windows” jest wyłączone w przypadku filtrowania wyjściowego funkcji „TELNET” przez komputer / laptop.

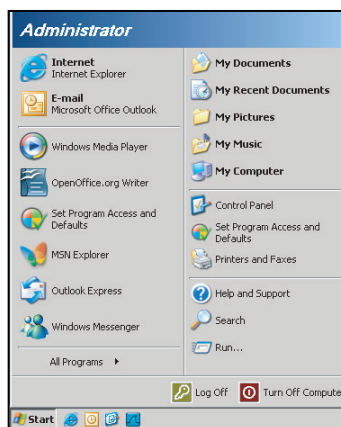

1. Wybierz kolejno pozycje **Start > Wszystkie programy > Akcesoria > Wiersz polecenia**.

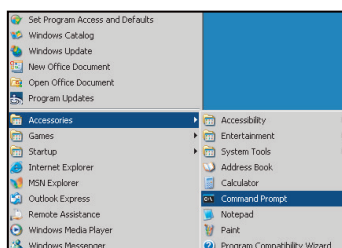

2. Wprowadź polecenie w następującym formacie:
 - telnet ttt.xxx.yyy.zzz 23 (naciśnięty przycisk „Enter”)
 - (ttt.xxx.yyy.zzz: Adres IP projektora)
3. Gdy połączenie Telnet będzie gotowe i użytkownik może wprowadzać polecenia RS232, po naciśnięciu przycisku „Enter”, będzie działać polecenie RS232.

Specyfikacja dla „RS232 przez TELNET”:

1. Telnet: TCP.
2. Port Telnet: 23 (w celu uzyskania dodatkowych informacji prosimy o kontakt z przedstawicielem lub zespołem serwisowym).
3. Narzędzie Telnet: Windows „TELNET.exe” (tryb konsoli).
4. Rozłączenie dla sterowania „RS232 przez TELNET”, zwykle: Zamknij
5. Narzędzie Windows Telnet bezpośrednio po uzyskaniu gotowości połączenia TELNET.
 - Ograniczenie 1 dla sterowania Telnet: jest mniej niż 50 bajtów dla kolejnego obciążenia sieci w aplikacji sterowania Telnet.
 - Ograniczenie 2 dla sterowania Telnet: jest mniej niż 26 bajtów dla jednego pełnego polecenia RS232 dla sterowania Telnet.
 - Ograniczenie 3 dla sterowania Telnet: Minimalne opóźnienie dla kolejnego polecenia RS232 musi być większe niż 200 (ms).

KORZYSTANIE Z PROJEKTORA

Menu informacji

Menu informacji

Wyświetlanie informacji o projektorze, jak przedstawiono poniżej:

- Regulatory
- Serial Number
- Source
- Rozdzielczość
- Refresh Rate
- Tryb wyświetlania
- Kod zdalny
- Zdalny kod (aktywny)
- Tryb zasilania (Czuwanie)
- Źródło światła godzina
- Stan sieci
- Adres IP
- ID projektora
- Tryb jasności
- FW Version

KONSERWACJA

Instalacja i czyszczenie filtra przeciwpyłowego

Instalacja filtra przeciwpyłowego

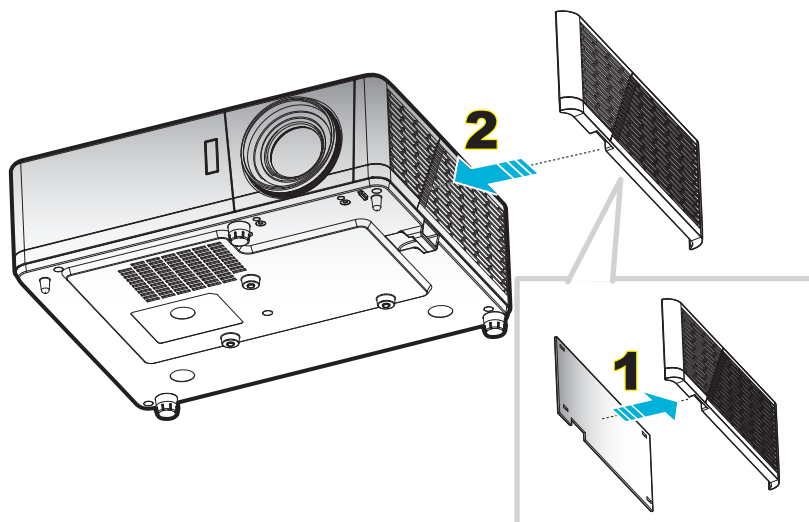

Uwaga: Filtry przeciwpyłowe są wymagane/dostarczane jedynie w wybranych regionach, gdzie występuje nadmierne zapylenie.

Czyszczenie filtra przeciwpyłowego

Zalecamy czyszczenie filtra przeciwpyłowego co trzy miesiące. Należy go czyścić częściej, jeżeli projektor jest używany w zapylnym środowisku.

Procedura:

1. Wyłącz zasilanie projektora, naciskając przycisk „⏻” na klawiaturze projektora lub „ⓘ” na pilocie.
2. Odłącz przewód zasilający.
3. Przesuń uchwyt filtra przeciwpyłowego w dół, aby wyjąć go w dolnej części projektora. **1**
4. Wyjmij ostrożnie filtra powietrza. Następnie oczyść lub wymień filtr przeciwpyłowy. **2**
5. W celu instalacji filtra przeciwpyłowego, należy wykonać poprzednie czynności w kolejności odwrotnej.

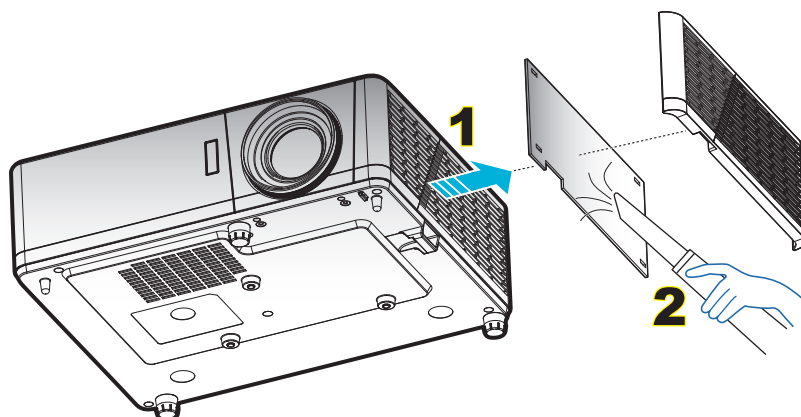

INFORMACJE DODATKOWE

Zgodne rozdzielczości

Cyfrowy

B0/Ustanowione taktowanie	B0/Standardowy taktowanie	B0/Szczegółowe taktowanie	B1/Tryb wideo	B1/Szczegółowe taktowanie
720 x 400 przy 70Hz	SVGA:	Natywne taktowanie:	640 x 480p przy 60Hz	720 x 480p przy 60Hz
640 x 480 przy 60Hz	800 x 600 przy 120Hz	XGA: 1024 x 768 przy 60Hz	720 x 480p przy 60Hz	1280 x 720p przy 60Hz
640 x 480 przy 67Hz	1024 x 768 przy 120Hz	WXGA: 1280 x 800 przy 60Hz; 1280 x 720 przy 60Hz	1280 x 720p przy 60Hz	1366 x 768 przy 60Hz
640 x 480 przy 72Hz	1280 x 800 przy 60Hz	1080P: 1920 x 1080 przy 60 Hz	1920 x 1080i przy 60Hz	1920 x 1080i przy 50Hz
640 x 480 przy 75Hz	1280 x 1024 przy 60Hz	WUXGA: 1920 x 1200 przy 60Hz	720 (1440) x 480i przy 60Hz	1920 x 1080p przy 60Hz
800 x 600 przy 56Hz	1680 x 1050 przy 60Hz		1920 x 1080p przy 60Hz	
800 x 600 przy 60Hz	1280 x 720 przy 60Hz		720 x 576p przy 50Hz	
800 x 600 przy 72Hz	1280 x 720 przy 120Hz		1280 x 720p przy 50Hz	
800 x 600 przy 75Hz	1600 x 1200 przy 60Hz		1920 x 1080i przy 50Hz	
832 x 624 przy 75Hz			720 (1440) x 576i przy 50Hz	
1024 x 768 przy 60Hz	XGA/WXGA:		1920 x 1080p przy 50Hz	
1024 x 768 przy 70Hz	800 x 600 przy 120Hz		1920 x 1080p przy 24Hz	
1024 x 768 przy 75Hz	1440 x 900 przy 60Hz		1920 x 1080p przy 30Hz	
1280 x 1024 przy 75Hz	1024 x 768 przy 120Hz			
1152 x 870 przy 75Hz	1280 x 800 przy 60Hz			
	1280 x 1024 przy 60Hz			
	1680 x 1050 przy 60Hz			
	1280 x 720 przy 60Hz			
	1280 x 720 przy 120Hz			
	1600 x 1200 przy 60Hz			
	1080P/WUXGA:			
	1280 x 720 przy 60Hz			
	1280 x 800 przy 60Hz			
	1280 x 1024 przy 60Hz			
	1400 x 1050 przy 60Hz			
	1600 x 1200 przy 60Hz			
	1280 x 768 przy 60Hz			
	1440 x 900 przy 60Hz			
	1280 x 720 przy 120Hz			
	1024 x 768 przy 120Hz			

INFORMACJE DODATKOWE

Analogowy

B0/Ustanowione taktowanie	B0/Standardowy taktowanie	B0/Szczegółowe taktowanie	B1/Szczegółowe taktowanie
720 x 400 przy 70Hz	SVGA:	Natywne taktowanie:	1366 x 768 przy 60Hz
640 x 480 przy 60Hz	800 x 600 przy 120Hz	XGA: 1024 x 768 przy 60Hz	
640 x 480 przy 67Hz	1024 x 768 przy 120Hz	WXGA: 1280 x 800 przy 60Hz; 1280 x 720 przy 60Hz	
640 x 480 przy 72Hz	1280 x 800 przy 60Hz	1080P: 1920 x 1080 przy 60Hz	
640 x 480 przy 75Hz	1280 x 1024 przy 60Hz	WUXGA: 1920 x 1200 przy 60Hz	
800 x 600 przy 56Hz	1680 x 1050 przy 60Hz		
800 x 600 przy 60Hz	1280 x 720 przy 60Hz		
800 x 600 przy 72Hz	1280 x 720 przy 120Hz		
800 x 600 przy 75Hz	1600 x 1200 przy 60 Hz		
832 x 624 przy 75Hz			
1024 x 768 przy 60Hz	XGA/WXGA:		
1024 x 768 przy 70Hz	800 x 600 przy 120Hz		
1024 x 768 przy 75Hz	1440 x 900 przy 60Hz		
1280 x 1024 przy 75Hz	1024 x 768 przy 120Hz		
1152 x 870 przy 75Hz	1280 x 800 przy 60Hz		
	1280 x 1024 przy 60Hz		
	1680 x 1050 przy 60Hz		
	1280 x 720 przy 60Hz		
	1280 x 720 przy 120Hz		
	1600 x 1200 przy 60Hz		
	1080P/WUXGA:		
	1280 x 720 przy 60Hz		
	1280 x 800 przy 60Hz		
	1280 x 1024 przy 60Hz		
	1400 x 1050 przy 60Hz		
	1600 x 1200 przy 60Hz		
	1280 x 768 przy 60Hz		
	1440 x 900 przy 60Hz		
	1280 x 720 przy 120Hz		
	1024 x 768 przy 120Hz		

INFORMACJE DODATKOWE

Zgodność wideo True 3D

Rozdzielczość wejściowa	HDMI 1.4a 3D (wejście)	Taktowanie wejścia		
		1280 x 720P przy 50Hz	Top-and-Bottom	
		1280 x 720P przy 60Hz	Top-and-Bottom	
		1280 x 720P przy 50Hz	Pakowanie ramek	
		1280 x 720P przy 60Hz	Pakowanie ramek	
		1920 x 1080i przy 50Hz	Side-by-Side (Połowiczne)	
		1920 x 1080i przy 60Hz	Side-by-Side (Połowiczne)	
		1920 x 1080P przy 24Hz	Top-and-Bottom	
		1920 x 1080P przy 24Hz	Pakowanie ramek	
	HDMI 1.3	1920 x 1080i przy 50Hz	Side-by-Side (Połowiczne)	Tryb SBS jest włączony
		1920 x 1080i przy 60Hz		
		1280 x 720P przy 50Hz		
		1280 x 720P przy 60Hz		
		800 x 600 przy 60 Hz		
		1024 x 768 przy 60 Hz		
		1280 x 800 przy 60 Hz	Top-and-Bottom	Tryb TAB jest włączony
		1920 x 1080i przy 50Hz		
		1920 x 1080i przy 60Hz		
		1280 x 720P przy 50Hz		
		1280 x 720P przy 60Hz		
		800 x 600 przy 60 Hz		
		1024 x 768 przy 60 Hz		
		1280 x 800 przy 60 Hz		
		480i		

Uwaga:

- Jeżeli wejście 3D to 1080p przy 24 Hz, DMD powinno odtwarzać z integralnym obrazem wielokrotnym w trybie 3D.
- Obsługa NVIDIA 3DTV Play, jeśli nie ma opłat patentowych dla Optoma.
- 1080i przy 25 Hz i 720p przy 50 Hz będą działać w 100 Hz; 1080p przy 24 Hz będzie działać w 144 Hz; pozostałe taktowania 3D będą działać w 120 Hz.

INFORMACJE DODATKOWE

Wielkość obrazu i odległość projekcji

Model WXGA

Przekątna ekranu (16:9)	Rozmiar ekranu (S x W)				Dystans projekcji (G)				Offset (Hd)	
	(m)		(cale)		(m)		(stopy)		(m)	(cale)
	Szerokość	Wysokość	Szerokość	Wysokość	Szeroki	Tele	Szeroki	Tele		
19,7	0,42	0,27	16,71	10,44	Nd.	1,0	Nd.	3,28	0,03	1,18
40	0,86	0,54	33,92	21,2	1,3	2,0	4,27	6,56	0,07	2,76
50	1,08	0,67	42,40	26,5	1,6	2,5	5,25	8,20	0,09	3,54
60	1,29	0,81	50,88	31,8	1,9	3,0	6,23	9,84	0,10	3,94
70	1,51	0,94	59,36	37,1	2,2	3,5	7,22	11,48	0,12	4,72
80	1,72	1,08	67,84	42,4	2,5	4,1	8,20	13,45	0,13	5,12
90	1,94	1,21	76,32	47,7	2,8	4,6	9,19	15,09	0,15	5,91
100	2,15	1,35	84,80	53	3,2	5,1	10,50	16,73	0,16	6,30
120	2,58	1,62	101,76	63,6	3,8	6,1	12,47	20,01	0,20	7,87
150	3,23	2,02	127,20	79,5	4,7	7,6	15,42	24,93	0,25	9,84
180	3,88	2,42	152,64	95,4	5,7	9,1	18,70	29,86	0,30	11,81
200	4,31	2,69	169,60	106	6,3	10,1	20,67	33,14	0,34	13,39
250	5,38	3,37	212,00	132,5	7,9	Nd.	25,92	Nd.	0,41	16,14
315,8	6,80	4,25	267,80	167,4	10,0	Nd.	32,81	Nd.	0,53	20,87

Uwaga: Współczynnik powiększenia: 1,6x

Model 1080P

Przekątna ekranu (16:9)	Rozmiar ekranu (S x W)				Dystans projekcji (G)				Offset (Hd)	
	(m)		(cale)		(m)		(stopy)		(m)	(cale)
	Szerokość	Wysokość	Szerokość	Wysokość	Szeroki	Tele	Szeroki	Tele		
20,2	0,45	0,25	17,61	9,9	Nd.	1,0	Nd.	3,28	0,04	1,57
40	0,89	0,5	34,86	19,6	1,2	2,0	3,94	6,56	0,08	3,15
50	1,11	0,62	43,58	24,5	1,6	2,5	5,25	8,20	0,10	3,94
60	1,33	0,75	52,29	29,4	1,9	3,0	6,23	9,84	0,12	4,72
70	1,55	0,87	61,01	34,3	2,2	3,5	7,22	11,48	0,14	5,51
80	1,77	1	69,73	39,2	2,5	4,0	8,20	13,12	0,16	6,30
90	1,99	1,12	78,44	44,1	2,8	4,5	9,19	14,76	0,18	7,09
100	2,21	1,25	87,16	49	3,1	5,0	10,17	16,40	0,19	7,48
120	2,66	1,49	104,59	58,8	3,7	6,0	12,14	19,69	0,24	9,45
150	3,32	1,87	130,74	73,5	4,7	7,4	15,42	24,28	0,30	11,81
180	3,98	2,24	156,88	88,2	5,6	8,9	18,37	29,20	0,36	14,17
200	4,43	2,49	174,32	98,1	6,2	9,9	20,34	32,48	0,40	15,75
250	5,53	3,11	217,89	122,6	7,8	Nd.	25,59	Nd.	0,50	19,69
320,4	7,09	3,99	279,25	157,1	10,0	Nd.	32,81	Nd.	0,64	25,20

Uwaga: Współczynnik powiększenia: 1,6x

INFORMACJE DODATKOWE

Model 1080p Short Throw

Przekątna ekranu (16:9)	Rozmiar ekranu (S x W)				Dystans projekcji (G)				Offset (Hd)	
	(m)		(cale)		(m)		(stopy)			
	Szerokość	Wysokość	Szerokość	Wysokość	Szeroki	Tele	Szeroki	Tele	(m)	(cale)
36,4	0,81	0,45	31,73	17,85	Nd.	0,4	Nd.	1,31	0,08	3,15
40	0,89	0,5	34,86	19,6	0,4	0,4	1,31	1,31	0,08	3,15
50	1,11	0,62	43,58	24,5	0,5	0,5	1,64	1,64	0,10	3,94
60	1,33	0,75	52,29	29,4	0,7	0,7	2,30	2,30	0,12	4,72
70	1,55	0,87	61,01	34,3	0,8	0,8	2,62	2,62	0,14	5,51
80	1,77	1	69,73	39,2	0,9	0,9	2,95	2,95	0,16	6,30
90	1,99	1,12	78,44	44,1	1,0	1,0	3,28	3,28	0,18	7,09
100	2,21	1,25	87,16	49	1,1	1,1	3,61	3,61	0,19	7,48
120	2,66	1,49	104,59	58,8	1,3	1,3	4,27	4,27	0,24	9,45
150	3,32	1,87	130,74	73,5	1,6	1,6	5,25	5,25	0,30	11,81
180	3,98	2,24	156,88	88,2	2,0	2,0	6,56	6,56	0,36	14,17
200	4,43	2,49	174,32	98,1	2,2	2,2	7,22	7,22	0,40	15,75
250	5,53	3,11	217,89	122,6	2,7	Nd.	8,86	Nd.	0,50	19,69
300,5	6,65	3,74	261,91	147,3	3,3	Nd.	10,83	Nd.	0,60	23,62

Uwaga: Współczynnik powiększenia: 1,0x

Model WUXGA

Przekątna ekranu (16:9)	Rozmiar ekranu (S x W)				Dystans projekcji (G)				Offset (Hd)	
	(m)		(cale)		(m)		(stopy)			
	Szerokość	Wysokość	Szerokość	Wysokość	Szeroki	Tele	Szeroki	Tele	(m)	(cale)
29,2	0,63	0,39	24,76	15,48	Nd.	1,0	Nd.	3,28	0,04	1,57
40	0,86	0,54	33,92	21,2	1,0	1,4	3,28	4,59	0,05	1,97
50	1,08	0,67	42,40	26,5	1,3	1,7	4,27	5,58	0,07	2,76
60	1,29	0,81	50,88	31,8	1,6	2,1	5,25	6,89	0,08	3,15
70	1,51	0,94	59,36	37,1	1,8	2,4	5,91	7,87	0,10	3,94
80	1,72	1,08	67,84	42,4	2,1	2,7	6,89	8,86	0,10	3,94
90	1,94	1,21	76,32	47,7	2,3	3,1	7,55	10,17	0,12	4,72
100	2,15	1,35	84,80	53	2,6	3,4	8,53	11,15	0,13	5,12
120	2,58	1,62	101,76	63,6	3,1	4,1	10,17	13,45	0,16	6,30
150	3,23	2,02	127,20	79,5	3,9	5,1	12,80	16,73	0,20	7,87
180	3,88	2,42	152,64	95,4	4,7	6,2	15,42	20,34	0,25	9,84
200	4,31	2,69	169,60	106	5,2	6,8	17,06	22,31	0,27	10,63
250	5,38	3,37	212,00	132,5	6,5	8,6	21,33	28,22	0,33	12,99
300	6,46	4,04	254,40	159	7,8	Nd.	25,59	Nd.	0,40	15,75
383,7	8,26	5,17	325,38	203,4	10,0	Nd.	32,81	Nd.	0,51	20,08

Uwaga: Współczynnik powiększenia: 1,3x

INFORMACJE DODATKOWE

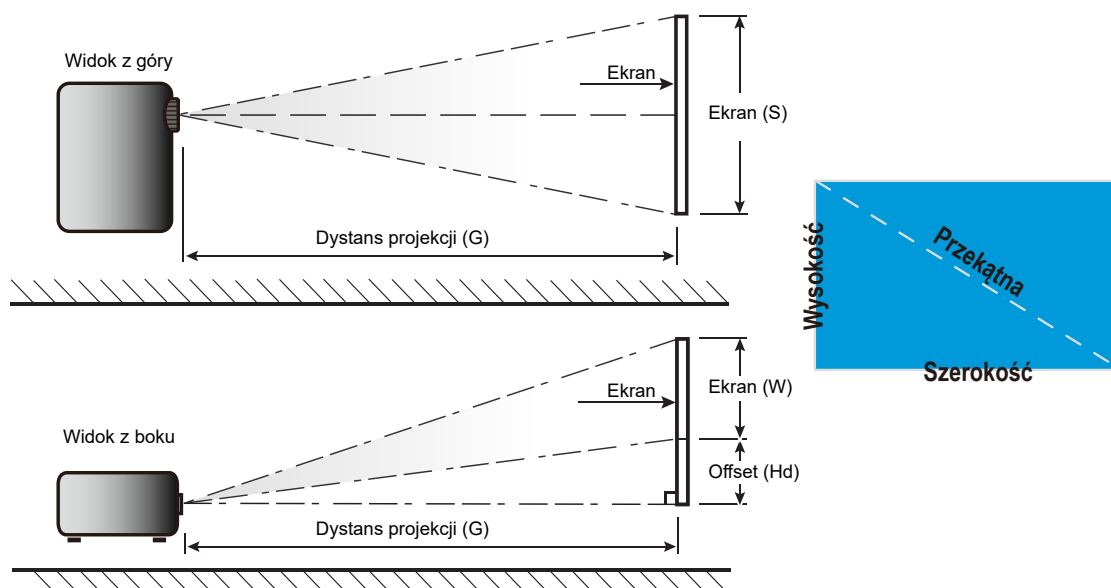

INFORMACJE DODATKOWE

Wymiary projektora i instalacja zaczepu sufitowego

1. Aby zapobiec uszkodzeniu projektora należy używać zestawu do montażu sufitowego Optoma.
2. W celu zastosowania zestawu do montażu sufitowego innych firm należy upewnić się, że śruby do połączenia zestawu z projektorem spełniają następujące specyfikacje:
 - Typ śruby: M4*10
 - Minimalna długość śruby: 10mm

Model 1080p/WXGA

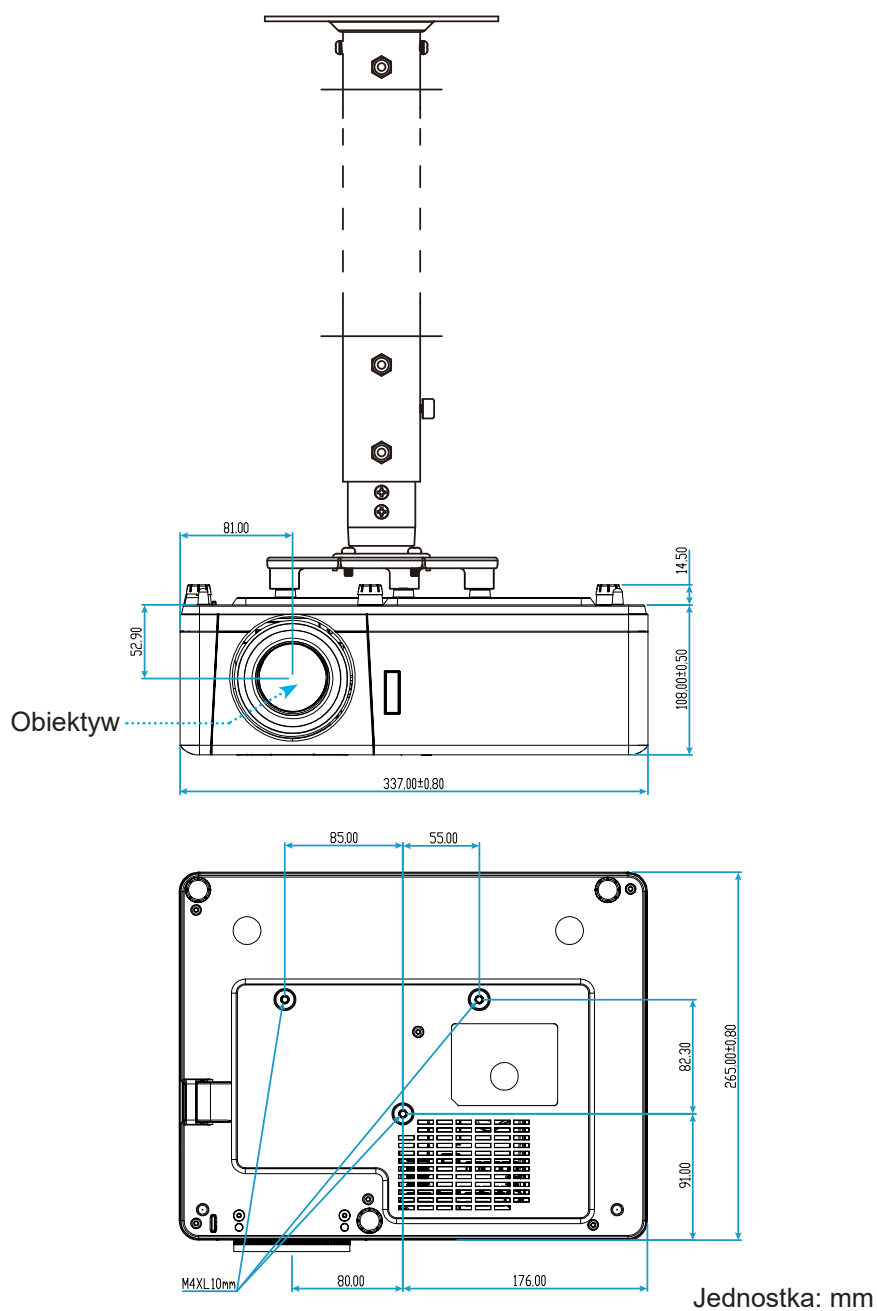

INFORMACJE DODATKOWE

Model 1080p Short Throw

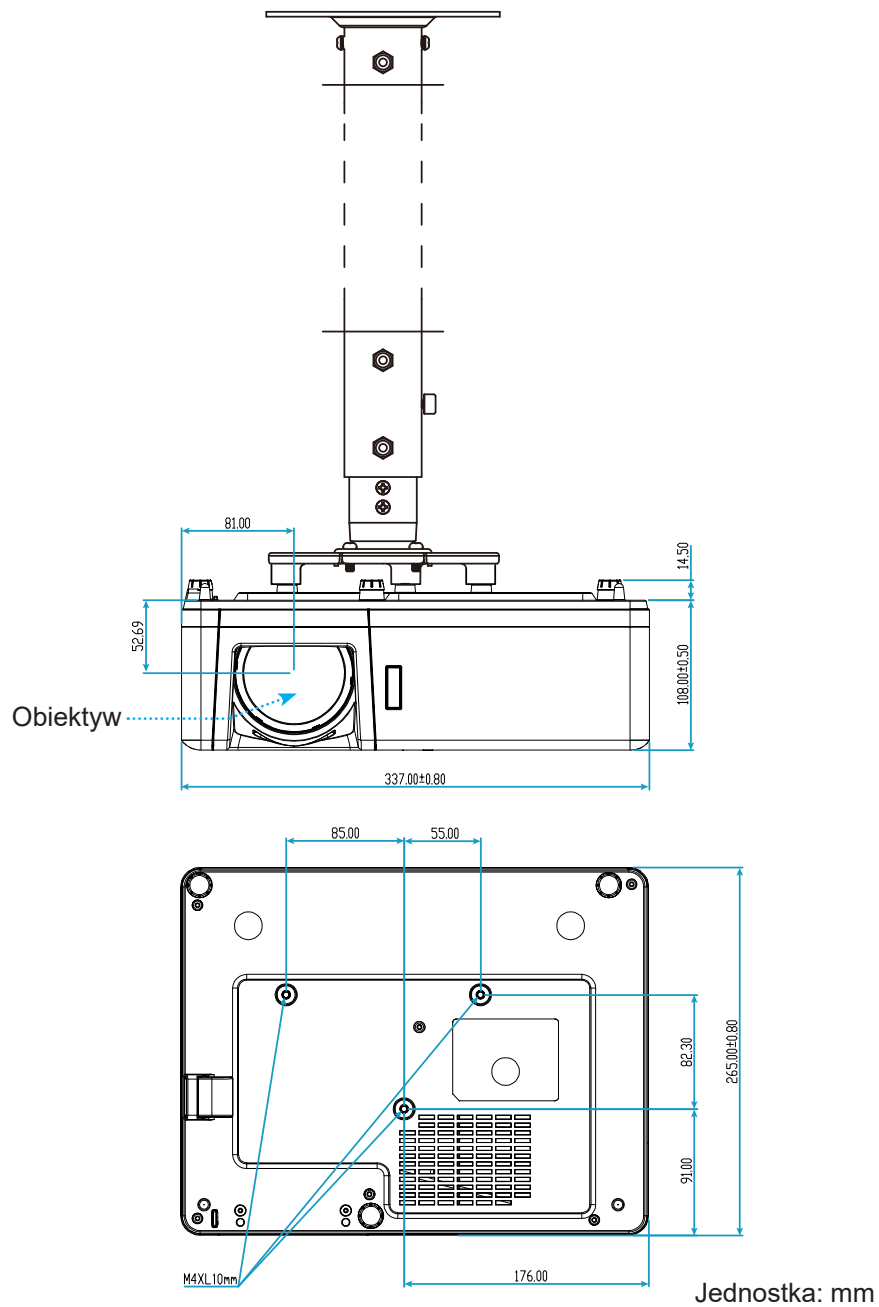

INFORMACJE DODATKOWE

Model WUXGA

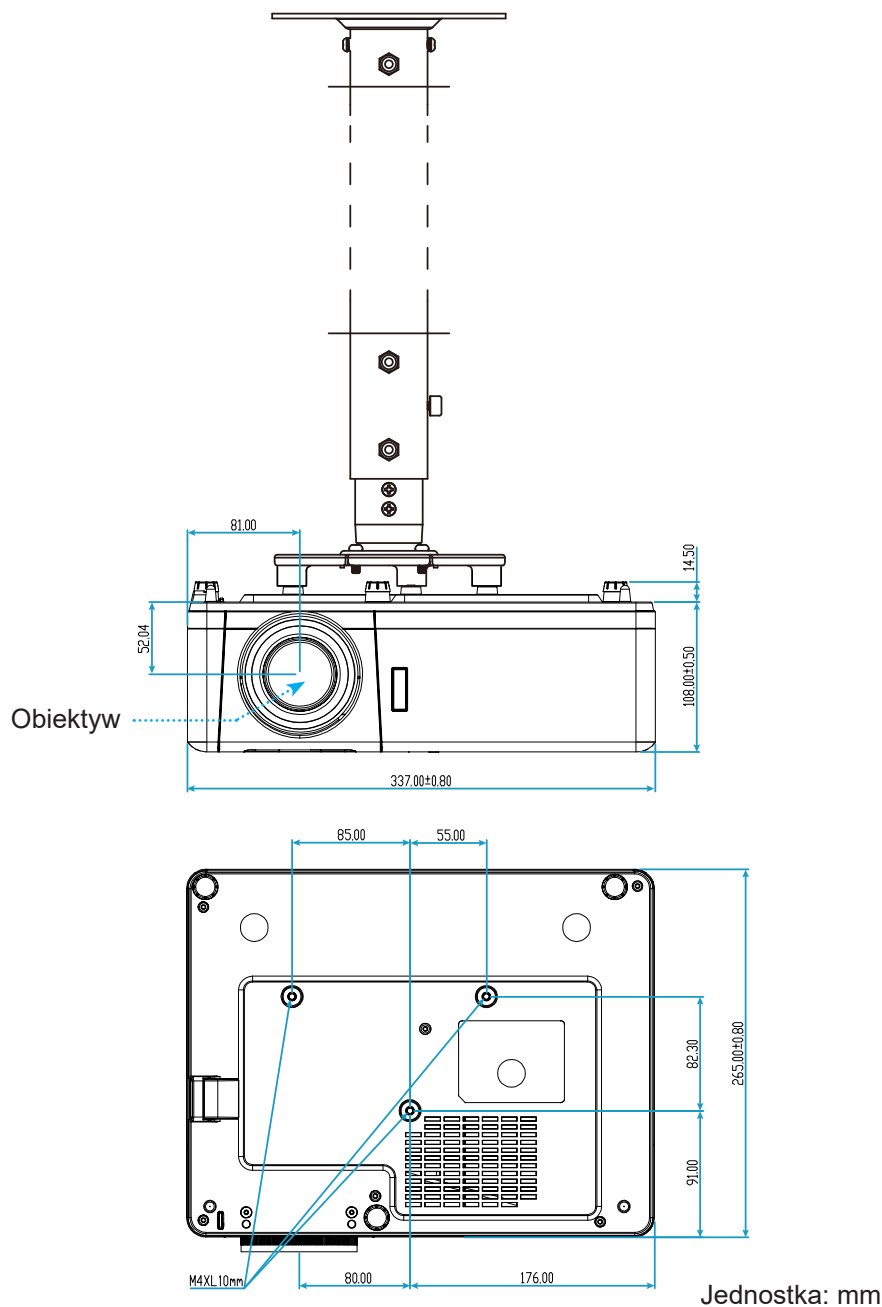

Uwaga: Należy pamiętać, że uszkodzenie spowodowane nieprawidłową instalacją spowoduje unieważnienie gwarancji.



Ostrzeżenie:

- Po zakupieniu zestawu do montażu sufitowego z innej firmy należy sprawdzić, czy używany jest prawidłowy rozmiar śruby. Rozmiary śrub zależą od grubości płyty montażowej.
- Należy zachować co najmniej 10 cm odstępu pomiędzy sufitem i dolną częścią projektora.
- Należy unikać instalowania projektora w pobliżu źródła ciepła.

INFORMACJE DODATKOWE

Kody pilota zdalnego sterowania na podczerwień



Przycisk	Definicja przycisku drukowania	Kod przycisku				Powtórzenie
		BAJT1	BAJT2	BAJT3	BAJT4	
		klient 0	klient 1	dane 0	dane 1	
Włączenie zasilania (⏻)	Wł	32	CD	02	#BAJT3	F2
Wyłączenie zasilania (⏻)	Wył	32	CD	2E	#BAJT3	F2
Korekcja geometrii	Korekcja geometrii	32	CD	96	#BAJT3	F2
PIP/PBP	PIP/PBP	32	CD	78	#BAJT3	F2
F1	F1	32	CD	26	#BAJT3	F2
F2	F2	32	CD	27	#BAJT3	F2
Tryb	Tryb	32	CD	95	#BAJT3	F2
Cztery kierunkowe przyciski wyboru (↑/↓/←/→)	Strzałka do góry	32	CD	C6	#BAJT3	F2
	Strzałka w dół	32	CD	C7	#BAJT3	F2
	Strzałka w lewo	32	CD	C8	#BAJT3	F2
	Strzałka w prawo	32	CD	C9	#BAJT3	F2
Wprowadź	Wprowadź	32	CD	C5	#BAJT3	F2
Wyciszenie AV	Wyciszenie AV	32	CD	03	#BAJT3	F2
Informacje	Info.	32	CD	25	#BAJT3	F2

INFORMACJE DODATKOWE

Przycisk	Definicja przycisku drukowania	Kod przycisku				Powtórzenie
		BAJT1	BAJT2	BAJT3	BAJT4	
		klient 0	klient 1	dane 0	dane 1	
Laser ✱	Laserowy	Nie dotyczy	Nie dotyczy	Nie dotyczy	Nie dotyczy	Nie dotyczy
Source	Source	32	CD	18	#BAJT3	F2
F3	F3	32	CD	66	#BAJT3	F2
Resynchronizacja	Resynchronizacja	32	CD	04	#BAJT3	F2
Głośność	Głośność +	32	CD	09	#BAJT3	F2
	Głośność -	32	CD	0C	#BAJT3	F2
D Zoom	D Zoom +	32	CD	08	#BAJT3	F2
	D Zoom -	32	CD	0B	#BAJT3	F2
Menu	Menu	32	CD	88	#BAJT3	F2
Format	Format	32	CD	15	#BAJT3	F2
Zamrozić	Zamrozić	32	CD	06	#BAJT3	F2
Pilot	ID zdalne	3201~ 3299		Nie dotyczy		
	Zdalne wszystkie	32CD		Nie dotyczy		
VGA/1	1/VGA	32	CD	8E	#BAJT3	F2
S-Video/2	2/S-Video	32	CD	1D	#BAJT3	F2
HDMI1/3	3/HDMI1	32	CD	16	#BAJT3	F2
HDMI2	HDMI2	32	CD	9B	#BAJT3	F2
HDBaseT/4	4/HDBaseT	32	CD	70	#BAJT3	F2
Video/5	5/Video	32	CD	1C	#BAJT3	F2
DVI/6	6/DVI	32	CD	19	#BAJT3	F2
HDMI3	HDMI3	32	CD	98	#BAJT3	F2
BNC/7	7/BNC	32	CD	1A	#BAJT3	F2
YPbPr/8	8/YPbPr	32	CD	17	#BAJT3	F2
DisplayPort/9	9/DisplayPort	32	CD	9F	#BAJT3	F2
3D / 0	0/3D	32	CD	89	#BAJT3	F2

INFORMACJE DODATKOWE

Rozwiązywanie problemów

Po wystąpieniu problemów z działaniem projektora należy sprawdzić następujące informacje. Jeśli problem utrzymuje się należy skontaktować się z lokalnym dostawcą lub z punktem serwisowym.

Problemy związane z obrazem

- ❓ *Brak obrazu na ekranie.*
 - Sprawdź czy są prawidłowo i pewnie połączone wszystkie kable i połączenia zasilania, zgodnie z opisem w części „Instalacja”.
 - Upewnij się, że szpilki złącza nie są wygięte lub złamane.
 - Upewnij się, że nie jest włączona funkcja „Wyciszenie”.

- ❓ *Brak ostrości obrazu*
 - Przekręć pierścień/dźwignię ostrości zgodnie z ruchem wskazówek zegara lub przeciwnie do niego, aż do uzyskania wyraźnego i czytelnego obrazu. (Patrz strona 19).
 - Upewnij się, że ekran projekcji znajduje się w wymaganej odległości od projektora. (Sprawdź strony 61-63).

- ❓ *Rozciągnięty obraz przy wyświetlaniu tytułu DVD w formacie 16:9*
 - Podczas odtwarzania anamorficznego DVD lub DVD 16:9, projektor pokaże najlepszy obraz w formacie 16:9, po stronie projektora.
 - Podczas odtwarzania tytułu DVD w formacie LBX, należy zmienić format na LBX w menu OSD projektora.
 - Podczas odtwarzania tytułu DVD w formacie 4:3, należy zmienić format na 4:3 w menu OSD projektora.
 - Należy ustawić format wyświetlania odtwarzacza DVD na proporcje obrazu 16:9 (szeroki).

- ❓ *Obraz za mały lub za duży*
 - Obróć dźwignię powiększenia zgodnie z ruchem wskazówek zegara lub przeciwnie do niego w celu powiększenia lub zmniejszenia rozmiaru wyświetlanego obrazu. (Patrz strona 19).
 - Przysuń lub odsuń projektor od ekranu.
 - Naciśnij „Menu” w panelu projektora, przejdź do pozycji „Ekran → Proporcje obrazu”. Wypróbuj inne ustawienia.

- ❓ *Nachylone boki obrazu:*
 - Jeśli to możliwe należy zmienić pozycję projektora, aby znajdował się na środku ekranu i poniżej ekranu.

- ❓ *Odwrócony obraz*
 - Wybierz w menu OSD kolejno pozycje „Ustawienia → Projekcja” i dostosuj kierunek projekcji.

INFORMACJE DODATKOWE

Inne problemy



Projektor przestaje reagować na wszystkie elementy sterowania

- Jeśli to możliwe, wyłącz projektor, a następnie odłącz przewód zasilający i przed ponownym podłączeniem zasilania zaczekaj, co najmniej 20 sekund.

Problemy związane z pilotem zdalnego sterowania



Jeśli pilot zdalnego sterowania nie działa

- Sprawdź, czy kąt działania pilota zdalnego sterowania mieści się w zakresie $\pm 30^\circ$, w odniesieniu do odbiornika podświetlonego w projektorze.
- Upewnij się, że pomiędzy pilotem zdalnego sterowania a projektorem nie ma żadnych przeszkód. Przesuń się na odległość do 12 m (39,4 stopy) od projektora.
- Upewnij się, że prawidłowo włożone są baterie.
- Baterie po ich wyczerpaniu należy wymienić.

INFORMACJE DODATKOWE

Wskaźniki ostrzegawcze

Kiedy zapalą się lub migają wskaźniki ostrzeżenia (patrz poniżej), projektor zostanie automatycznie wyłączony:

- Wskaźnik LED „Lampa” świeci światłem czerwonym, a wskaźnik „Zasilanie” miga światłem czerwonym.
- Wskaźnik LED „Temperatura” świeci światłem czerwonym, a wskaźnik „Zasilanie” miga światłem czerwonym. Oznacza to przegrzanie projektora. W normalnych warunkach, projektor można ponownie włączyć.
- Wskaźnik LED „Temperatura” miga czerwonym światłem i wskaźnik „Zasilanie” miga czerwonym światłem.

Odłącz przewód zasilający od projektora, zaczekaj 30 sekund i spróbuj ponownie. Jeśli wskaźnik ostrzeżenia zaświeci się lub zacznie migać ponownie, skontaktuj się z najbliższym punktem serwisowym w celu uzyskania pomocy.

Komunikat światła LED

Message	Dioda LED zasilania		Dioda LED temperatury	Dioda LED lampy
	(Czerwony)	(Niebieski)	(Czerwony)	(Czerwony)
Stan czuwania (Wejście przewodu zasilającego)	Stałe światło			
Włączenie zasilania (Rozgrzewanie)		Miganie (0,5 sek. wyłączenie / 0,5 sek. włączenie)		
Włącz zasilanie i światło lampy		Stałe światło		
Wyłączenie zasilania (Chłodzenie)		Miganie (0,5 s wyłączenie / 0,5 s włączenie) Powraca do ciągłego światła czerwony, kiedy wentylator chłodzenia się wyłączy.		
Szybki restart (100 sek.)		Miganie (0,25 sek. wyłączenie / 0,25 sek. włączenie)		
Błąd (Awaria lampy)	Miganie			Stałe światło
Błąd (Awaria wentylatora)	Miganie		Miganie	
Błąd (Nadmierna temperatura)	Miganie		Stałe światło	

- Wyłączenie zasilania:

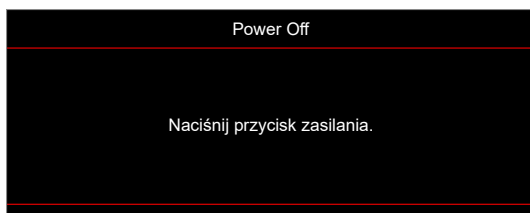

- Ostrzeżenie o temperaturze:

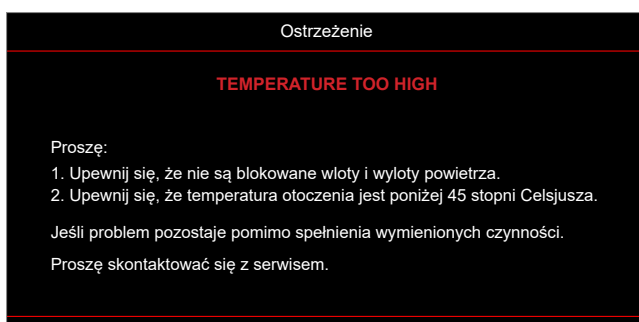

INFORMACJE DODATKOWE

Parametry techniczne

Optyczny	Opis
Maksymalna rozdzielczość	WUXGA
Rozdzielczość natywna	<ul style="list-style-type: none">• 1080p• WXGA• WUXGA
Obiektyw	Ręczna regulacja powiększenia i ręczna regulacja ostrości
Wielkość obrazu (przekątna)	<ul style="list-style-type: none">• WXGA: 36,1" ~ 301,2"• 1080p: 37" ~ 301,4"• WUXGA: 29" ~ 300,3"• 1080p Short Throw: 37" ~ 300"
Odległość projekcji	<ul style="list-style-type: none">• WXGA: od 1,2 do 7,7 m (optymalna 1,53 m)• 1080p: od 1,2 do 7,5 m (optymalna 1,53 m)• WUXGA: od 1,0 do 7,9 m (optymalna 2,2 m przy szerokokątnym obrazie 80")• 1080p Short Throw: od 0,4 do 3,31 m (optymalna 0,984 m przy obrazie 89")

Elektryczne	Opis
Wejścia	<ul style="list-style-type: none">• HDMI 1.4a• HDMI 2.0b / MHL 2.2• Wejście VGA• Video (złącze RCA (Y))• Wejście audio 3,5 mm• Mikrofon• USB typ A do zasilania przez USB 5 V/1,5 A
Wyjścia	<ul style="list-style-type: none">• Wyjście VGA• Wyjście audio 3,5 mm• Wyzwalacz 12V• Synchronizacja 3D
Control	<ul style="list-style-type: none">• Micro USB• RS232• RJ-45 (obsługa sterowania przez sieć Web)
Odtwarzanie kolorów	1073,4 miliony kolorów
Szybkość skanowania	<ul style="list-style-type: none">• Szybkość skanowania poziomego: 15,375~91,146 KHz• Szybkość skanowania pionowego: 50~85 Hz (120 Hz dla projektora z funkcją 3D)
Wbudowany głośnik	Tak, 10 W
Wymagania zasilania	100 - 240V ±10%, AC 50/60 Hz
Prąd wejścia	3,0A

Mechaniczne	Opis
Orientacja instalacji	Przód, Tył, Sufit, Tył-góra
Wymiary	<ul style="list-style-type: none">• 337mm (S) x 265mm (G) x 108mm (W) (bez nóżek)• 337mm (S) x 265mm (G) x 119,3mm (W) (z nóżkami)
Masa	4,6 ±0,5 kg
Warunki środowiska	Praca w 5°C~40°C, wilgotność od 10% do 85% (bez kondensacji)

Uwaga: Wszystkie dane techniczne mogą zostać zmienione bez powiadomienia.



INFORMACJE DODATKOWE

Ogóln światowe biura Optoma

W celu uzyskania naprawy lub pomocy technicznej należy skontaktować się z biurem lokalnym.

USA

47697 Westinghouse Drive,
Fremont, CA 94539, USA
www.optomausa.com

 888-289-6786
 510-897-8601
 services@optoma.com

東京都足立区綾瀬3-25-18



株式会社オーエス

コンタクトセンター:0120-380-495

 info@os-worldwide.com
www.os-worldwide.com



Kanada

47697 Westinghouse Drive,
Fremont, CA 94539, USA
www.optomausa.com

 888-289-6786
 510-897-8601
 services@optoma.com



Tajwan

12F., No.213, Sec. 3, Beixin Rd.,
Xindian Dist., New Taipei City 231,
Taiwan, R.O.C.
www.optoma.com.tw

 +886-2-8911-8600
 +886-2-8911-6550
 services@optoma.com.tw
asia.optoma.com



Ameryka Łacińska

47697 Westinghouse Drive,
Fremont, CA 94539, USA
www.optomausa.com

 888-289-6786
 510-897-8601
 services@optoma.com

Hong Kong

Unit A, 27/F Dragon Centre,
79 Wing Hong Street,
Cheung Sha Wan,
Kowloon, Hong Kong

 +852-2396-8968
 +852-2370-1222
www.optoma.com.hk



Europa

Unit 1, Network 41, Bourne End Mills
Hemel Hempstead, Herts,
HP1 2UJ, United Kingdom
www.optoma.eu
Tel. serwisu: +44 (0)1923 691865

 +44 (0) 1923 691 800
 +44 (0) 1923 691 888
 service@tsc-europe.com



Chiny

5F, No. 1205, Kaixuan Rd.,
Changning District
Shanghai, 200052, China

 +86-21-62947376
 +86-21-62947375
www.optoma.com.cn



Benelux BV

Randstad 22-123
1316 BW Almere
The Netherlands
www.optoma.nl

 +31 (0) 36 820 0252
 +31 (0) 36 548 9052



Francja

Bâtiment E
81-83 avenue Edouard Vaillant
92100 Boulogne Billancourt, France

 +33 1 41 46 12 20
 +33 1 41 46 94 35
 savoptoma@optoma.fr



Hiszpania

C/ José Hierro,36 Of. 1C
28522 Rivas VaciaMadrid,
Spain

 +34 91 499 06 06
 +34 91 670 08 32



Niemcy

Wiesenstrasse 21 W
D40549 Düsseldorf,
Germany

 +49 (0) 211 506 6670
 +49 (0) 211 506 66799
 info@optoma.de

Skandynawia



Lerpeveien 25
3040 Drammen
Norway

 +47 32 98 89 90
 +47 32 98 89 99
 info@optoma.no

PO.BOX 9515
3038 Drammen
Norway

Korea

WOOMI TECH.CO.,LTD.
4F, Minu Bldg.33-14, Kangnam-Ku,
Seoul,135-815, KOREA
korea.optoma.com

 +82+2+34430004
 +82+2+34430005

Japonia



P/N:36.7F901G001-A