

DLP® Projektor

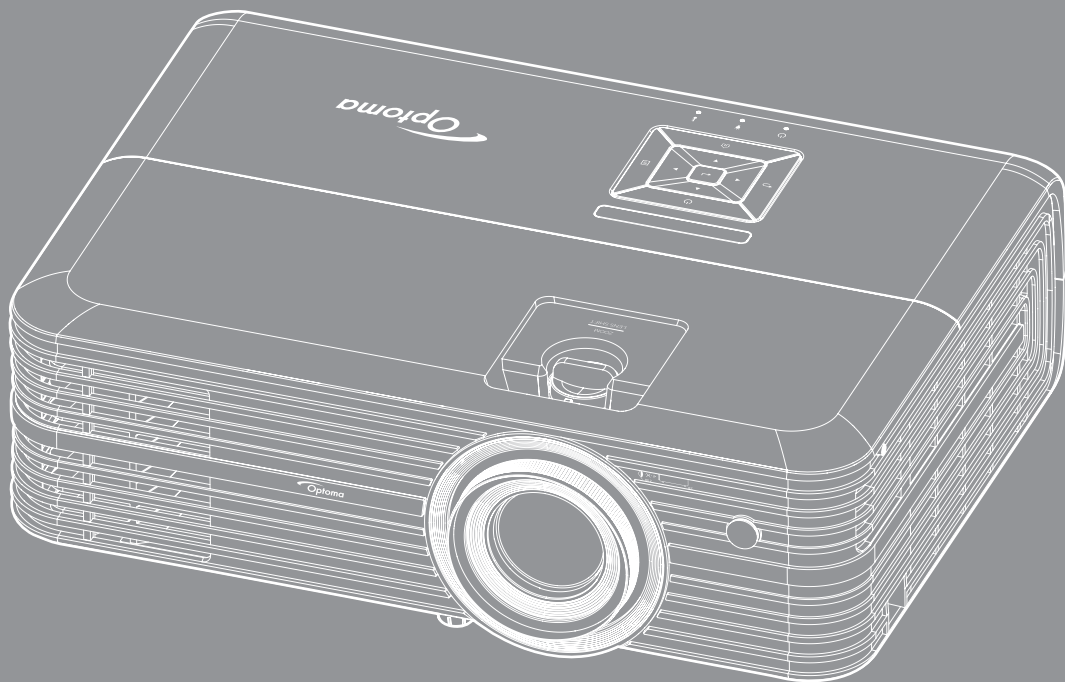



INDHOLDSFORTEGNELSE

SIKKERHED	4
<i>Vigtige sikkerhedsinstruktioner.....</i>	<i>4</i>
<i>3D sikkerhedsoplysninger</i>	<i>5</i>
<i>Ophavsret.....</i>	<i>6</i>
<i>Ansvarsfraskrivelse</i>	<i>6</i>
<i>Anerkendelse af varemærker</i>	<i>6</i>
<i>FCC</i>	<i>7</i>
<i>Overensstemmelseserklæring for EU-lande.....</i>	<i>7</i>
<i>WEEE.....</i>	<i>7</i>
INDLEDNING	8
<i>Pakkeoversigt.....</i>	<i>8</i>
<i>Standardtilbehør.....</i>	<i>8</i>
<i>Ekstra tilbehør</i>	<i>8</i>
<i>Produktoversigt.....</i>	<i>9</i>
<i>Tilslutninger</i>	<i>10</i>
<i>Tastatur.....</i>	<i>11</i>
<i>Fjernbetjening.....</i>	<i>12</i>
OPSÆTNING OG INSTALLATION.....	13
<i>Installation af projektoren</i>	<i>13</i>
<i>Tilslutning af kilder til projektoren</i>	<i>14</i>
<i>Indstilling af det projicerede billede</i>	<i>15</i>
<i>Konfiguration af fjernbetjening.....</i>	<i>16</i>
SÅDAN BRUGES PROJEKTOREN	18
<i>Sådan tændes og slukkes projektoren</i>	<i>18</i>
<i>Vælg en indgangskilde</i>	<i>20</i>
<i>Oversigt over Startskærmen.....</i>	<i>21</i>
<i>Projektorindstillinger</i>	<i>22</i>
<i>Programindstillinger.....</i>	<i>35</i>
<i>Generelle indstillinger.....</i>	<i>46</i>
VEDLIGEHOLDELSE	52
<i>Udskiftning af lampen</i>	<i>52</i>
<i>Installation og rengøring af støvfilter</i>	<i>54</i>

YDERLIGERE OPLYSNINGER 55

<i>Kompatible opløsninger</i>	55
<i>Billedstørrelse og projiceringsafstand</i>	57
<i>Projektormål og Loftmontering</i>	58
<i>IR-koder for fjernbetjening</i>	59
<i>Fejlfinding</i>	60
<i>Advarselsindikator</i>	62
<i>Specifikationer</i>	64
<i>Opsæt Alexa</i>	65
<i>Optomas globale kontorer</i>	66

SIKKERHED

	Lynsymbolet med et pilehoved i en ligebenet trekant er beregnet til at advare brugeren om tilstedeværelse af u-isoleret "farlig spænding" indeni produktets kabinet, og som kan have tilstrækkelig størrelse til at udgøre en risiko for elektrisk stød på personer.
	Udråbstegnet i en ligebenet trekant er beregnet til at oplyse brugeren om tilstedeværelse af vigtige anvisninger vedrørende drift og vedligeholdelse i den medfølgende brugervejledning.

Følg venligst alle advarsler, forholdsregler og vedligeholdelse som anbefalet i denne brugervejledning.

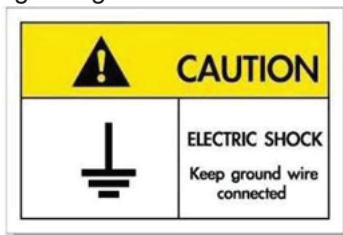

For at undgå elektrisk stød, skal enheden og dens eksterne enheder være ordentligt jordforbundet.

Vigtige sikkerhedsinstruktioner

- For at forlænge lampens effektive levetid, skal du sørge for at holde lampen tændt i mindst 60 sekunder og undgå at tvinge en nedlukning.

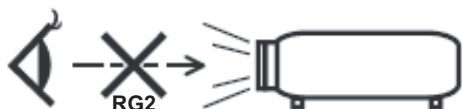

- Undgå, at stirre ind i strålen, RG2.
Som med alle lyskilder, må man ikke stirre direkte ind i strålen, RG2 IEC 62471-5:2015.
- Bloker ikke ventilationsåbningerne. For at sikre pålidelig drift af projektoren og for at beskytte den mod overophedning, anbefales det at installere projektoren på et sted, hvor ventilationen ikke blokeres. Anbring den f.eks. ikke på et fyldt kaffebord, på en sofa eller på en seng. Anbring ikke projektoren i et indelukke, som f.eks. en boghylde eller i et skab, hvor luftcirkulationen er begrænset.
- For at reducere risikoen for brand og/eller elektrisk stød, må projektoren ikke udsættes for regn eller fugt. Apparatet må ikke installeres i nærheden af varmelegemer, som f.eks. radiatorer, varmeapparater eller andre apparater såsom forstærkere, der afgiver varme.
- Sørg for, at der ikke trænger væske ind i projektoren. Væsken kan berøre steder med farlig spænding og kortslutte dele, hvilket kan medføre brand eller elektrisk stød.
- Må ikke bruges under følgende forhold:
 - I meget varme, kolde eller fugtige omgivelser.
 - (i) Sørg for, at rumtemperaturen er mellem 5°C ~ 40°C
 - (ii) Den relative luftfugtighed skal være imellem 10% ~ 85 %
 - I områder med megen støv og urenheder.
 - I nærheden af apparater, som genererer et stærkt magnetisk felt.
 - I direkte sollys.
- Brug ikke projektoren på steder, hvor der kan være brændbare eller eksplosive gasser tilstede. Projektorens lampe bliver meget varm under brug, og gasserne vil kunne antændes og medføre brand.
- Brug ikke apparatet, hvis det er fysisk skadet eller har været misbrugt. Fysisk beskadigelse/misbrug er (men ikke begrænset til):
 - Apparatet har været tabt.

- Strømledningen eller stikket er blevet beskadiget.
- Der er spildt væske på projektoren.
- Projektoren har været udsat for regn eller fugt.
- Der er trængt noget ind i projektoren, eller der er noget løst indeni.
- Anbring ikke projektoren på usikre overflader. Projektoren kan vælte, hvilket kan medføre personskader eller beskadigelse af projektoren.
- Lad ikke noget blokere for lyset, der kommer ud af projektorens objektiv. Lyset vil opvarme genstanden, som kan smelte og medføre forbrændinger eller antændes.
- Åbn venligst ikke eller skil ikke projektoren ad, da dette kan forårsage elektrisk stød.
- Forsøg ikke selv at reparere apparatet. Hvis du åbner eller skiller projektoren ad, kan du blive udsat for farlige spændinger eller andre farer. Kontakt Optoma, inden du sender apparatet til reparation.
- Sikkerhedsangivelserne findes på projektorens kabinet.
- Apparatet må kun repareres af autoriseret servicepersonale.
- Brug kun tilslutninger/tilbehør, som er godkendt af producenten.
- Se ikke direkte ind i objektivet, når projektoren er tændt. Det stærke lys kan skade dine øjne.
- Når lampen skal udskiftes skal du vente, indtil lampen er kølet ned. Følg instruktionerne som beskrevet på side 56-57.
- Projektoren detekterer levetiden for lampen. Udskift lampen, når der vises en advarselsmeddelelse.
- Nulstil funktionen "Lampenustilning" i skærmmenuen "Lampeinstillinger", når lampemodulet er blevet skiftet.
- Når du slukker for projektoren, skal du forvise dig om at nedkølingscyklussen er fuldført før strømmen frakobles. Lad projektoren køle ned i 90 sekunder.
- Når lampen nærmer sig afslutningen på dens levetid, vises meddelelsen "Lampens levetid overskredet." på skærmen. Kontakt venligst din lokale forhandler eller servicecenter for at udskifte lampen så hurtigt som muligt.
- Tage strømledningen ud af stikkontakten, inden du rengør produktet.
- Rengøre skærmmabinettet med en blød, tør klud med et mildt rengøringsmiddel. Rengøre ikke apparatet med slibende rengøringsmidler, voks eller opløsningsmidler.
- Tage strømledningen ud af stikkontakten, hvis produktet ikke skal bruges i længere tid.

Bemærk: Når lampen når slutningen af dens levetid, kan projektoren ikke tændes igen før lampemodulet er blevet udskiftet. For at skifte lampen skal du følge fremgangsmåderne, der står i afsnittet "Udskiftning af lampen" på siderne 56-57.

- *Opstil ikke projektoren på steder, hvor den kan udsættes for rystelser eller stød.*
- *Rør ikke ved objektivet med ubeskyttede hænder.*
- *Tag batterierne ud af fjernbetjeningen, hvis den ikke skal bruges i længere tid. Hvis batterierne efterlades i fjernbetjeningen i længere tid, kan de lække.*
- *Brug eller opbevar ikke projektoren på steder med røg fra olie eller tobak, da dette kan forringe kvaliteten af projektorens billeder.*
- *Følg omhyggeligt vejledningen i opstilling af projektoren, da en forkert opstilling kan medføre dårlig ydeevne.*
- *Brug en strømskinne eller en overspændingsbeskyttelse. Strømdufald og strømvariationer kan ØDELÆGGE apparater.*

Rengøring af objektivet

- Før du rengør objektivet, skal du slukke for projektoren og tage stikket ud af stikkontakten, og lade projektoren køle helt ned.
- Brug trykluft på dåse til at fjerne støvet.
- Brug en særlig klud til rengøring af objektivet, og tør forsigtigt objektivet af. Rør ikke ved objektivet med dine fingre.

- Objektivet må ikke rengøres med alkaliske/syreholdige rengøringsmidler eller flygtige opløsningsmidler. Hvis objektivet beskadiges på grund af rengøringen, dækkes det ikke af garantien.



Advarsel: Brug ikke en spray, der indeholder brændbare gasser, til at fjerne støv eller snavs på objektivet. Dette kan forårsage brand på grund af for høj varme inde i projektoren.



Advarsel: Rengør ikke objektivet, hvis projektoren opvarmes, da dette kan gøre, at objektivets overfladefilm skaller af.



Advarsel: Undgå at ridse eller trykke på objektivet med en hård genstand.

3D sikkerhedsoplysninger

Overhold alle advarsler og forholdsregler, før du eller dit barn bruger 3D-funktionen.

Warning

Børn og teenagere kan være mere modtagelige overfor sundhedsproblemer associeret med visning i 3D, og de bør holdes under nøje opsyn, når de ser disse billeder.

Advarsel om anfald fra lysfølsomhed og andre sundhedsrisici

- Nogle brugere kan opleve et epileptisk anfald eller et slagtilfælde, når de udsættes for visse blinkende billeder eller lys fra visse projektorbilleder eller videospil. Hvis du lider af, eller har en familiehistorie, der inkluderer epilepsi eller slagtilfælde, skal du rådføre dig med din læge, inden du bruger 3D-funktionen.
- Også de personer, der ikke lider af eller som ikke har en familiehistorie, der inkluderer epilepsi eller slagtilfælde, kan have en ikke-diagnosticeret tilstand, der kan forårsage epileptiske anfald fra lysfølsomhed.
- Gravide kvinder, ældre personer, personer, som lider af alvorlige medicinske sygdomme, personer, som har sovet for lidt eller er under indflydelse af alkohol, bør undgå at bruge apparatets 3D-funktion.
- Hvis du oplever nogle af følgende symptomer, skal du straks ophøre med at se 3D-billeder og rådføre dig med din læge: (1) ændret vision; (2) uklarhed; (3) svimmelhed; (4) ufrivillige bevægelser med f.eks. øjnene eller muskeltrækninger; (5) forvirring; (6) kvalme; (7) bevidsthedstab; (8) krampestrækninger; (9) kramper og/eller (10) desorientering. Børn og teenagere kan være mere udsat end voksne overfor disse symptomer. Forældre bør holde opsyn med deres børn og spørge dem, om de oplever nogle af disse symptomer.
- Visning i 3D kan også forårsage køresyge, sanseforstyrrelser, desorientering, overanstrengelse af øjne og mindsket holdningsstabilitet. Det anbefales, at brugerne tager hyppige pauser for at mindske muligheden for disse påvirkninger. Hvis dine øjne viser tegn på træthed eller udtørring, eller hvis du har nogen af de ovenstående symptomer, skal du straks ophøre med at bruge apparatet, og du må ikke fortsætte i mindst 30 minutter efter at symptomerne er forsvundet.
- Visning i 3D, når du sidder for tæt på skærmen i en længere periode, kan skade synet. Den ideelle visningsafstand er mindst tre gange skærmens højde. Det anbefales, at brugerens øjne er på samme niveau som skærmen.
- Hvis du ser 3D, mens du bærer 3D-briller i en længere periode, kan det medføre hovedpine eller udmattelse. Hvis du oplever hovedpine, udmattelse eller svimmelhed, skal du ophøre med at se 3D og hvile dig.
- Brug ikke 3D-brillerne til andet end at se 3D.
- Hvis du bruger 3D-brillerne til andet (som f.eks. almindelige briller, solbriller, øjenværn etc.) kan det være fysisk skadeligt for dig og muligvis svække dit syn.
- At se 3D kan forårsage desorientering for nogle brugere. Du må derfor IKKE anbringe din 3D-projektor i nærheden af trapper, ledninger, balkoner eller andre steder, hvor der er ting der kan falde over, gås ind i, skubbe ting ned eller ødelægge ting.

Ophavsret

Denne publikation, herunder alle fotografier, illustrationer og software, er beskyttet i henhold til internationale love om ophavsret, med alle rettigheder forbeholdt. Hverken denne vejledning, eller noget af materialet heri, må gengives uden skriftlig tilladelse fra forfatteren.

© Copyright 2018

Ansvarsfraskrivelse

Oplysningerne i dette dokument kan ændres uden varsel. Producenten giver ingen erklæringer eller garantier med hensyn til indholdet heri, og fraskriver sig ethvert ansvar for salgbarhed eller egnethed til et bestemt formål. Producenten forbeholder sig retten til, at revidere denne publikation og fra tid til anden foretage ændringer i indholdet, uden forpligtelse for producenten til, at underrette nogen personer om sådanne revisioner eller ændringer.

Anerkendelse af varemærker

Kensington er et U.S.A. registreret varemærke for ACCO Brand Corporation med udgivne registrering og igangværende ansøgninger i andre lande over hele verden.

HDMI, HDMI logoet og High-Definition Multimedia Interface er alle varemærker eller registrerede varemærker tilhørende HDMI Licensing LLC i USA samt i andre lande.

DLP®, DLP Link og DLP logoet er registrerede varemærker tilhørende Texas Instruments, og BrilliantColor™ er et varemærke tilhørende Texas Instruments.

Amazon, Alexa og alle relaterede logoer er varemærker tilhørende Amazon.com, Inc. eller associerede selskaber.

Alle andre produktnavne, som er brugt i denne vejledning, tilhører deres respektive ejere og er anerkendt.

FCC

Dette apparat er blevet testet og opfylder grænserne for klasse B digitalt udstyr i henhold til FCC-bestemmelserne afsnit 15. Disse grænser er fastsat for at yde rimelig beskyttelse mod skadelig interferens ved installation i hjemmet. Dette apparat genererer, bruger og kan udstråle radiofrekvensenergi, som, hvis det ikke bruges i overensstemmelse med instruktionerne, kan forårsage skadelig interferens på radiokommunikation.

Der er imidlertid ingen garanti for, at der ikke vil opstå interferens i en given installation. Hvis apparatet forårsager skadelig interferens på radio eller fjernsynsmodtagelse, hvilket kan afgøres ved at slukke og tænde for apparatet, kan brugeren prøve at korrigere interferensen på en eller flere af følgende måder:

- Drej eller flyt antennemodtageren.
- Øg afstanden mellem apparatet og modtageren.
- Forbind apparatet til en kontakt i et andet kredsløb end det, modtageren er forbundet til.
- Søg hjælp hos din forhandler eller hos en erfaren radio/tv tekniker.

Bemærk: Afskærmede kabler

Alle tilslutninger til andre computerenheder skal gøres med beskyttede kabler for at opfylde FCC-bestemmelserne.

Forsigtig

Ændringer og modifikationer, der ikke udtrykkeligt er godkendt af fabrikanten, kan annullere brugerens rettigheder, som er givet af FCC, til at betjene denne projektor.

Driftsbetingelser

Dette apparat er i overensstemmelse med stk. 15 i FCC-bestemmelserne. Betjening skal ske under følgende to betingelser:

1. Apparatet må ikke forårsage skadelig interferens, og
2. Apparatet skal acceptere enhver forstyrrelse som den modtager, inklusive forstyrrelser, som kan forårsage uønsket drift.

Bemærk: Canadiske brugere

Dette Klasse B digital apparat er i overensstemmelse med de canadiske ICES-003 bestemmelser.

Remarque à l'intention des utilisateurs canadiens

Cet appareil numérique de la classe B est conforme à la norme NMB-003 du Canada.

Overensstemmelseserklæring for EU-lande

- EMC-direktiv 2014/30/EC (inklusive ændringer)
- Lavspændingsdirektiv 2014/35/EC
- R & TTE direktiv 1999/5/EC (hvis produktet har en RF-funktion)

WEEE



Anvisninger vedrørende bortskaffelse

Du må ikke bortskaffe denne elektroniske enhed sammen med dit almindelige husholdningsaffald. For at minimere forurening og sikre maksimal beskyttelse af det globale miljø, bedes du genbruge produktet.

INDLEDNING

Pakkeoversigt

Tag forsigtigt apparatet ud af emballagen og kontrollér, at alle nedenstående standarddele er med. Nogle af delene under valgfrit tilbehør er muligvis ikke tilgængelige alt efter apparatets model, specifikationer og købssted. Spørg evt. på dit købssted. Noget tilbehør vil variere fra sted til sted.

Garantibeviset følger kun med nogle steder. Bed eventuelt din forhandler om yderligere oplysninger.

Standardtilbehør

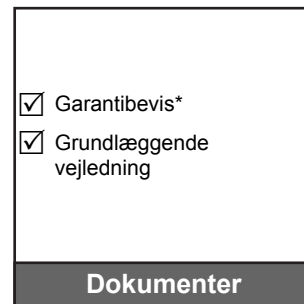
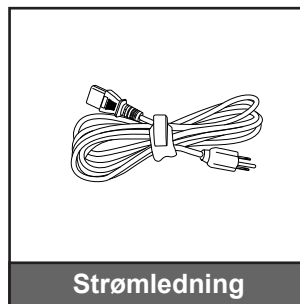
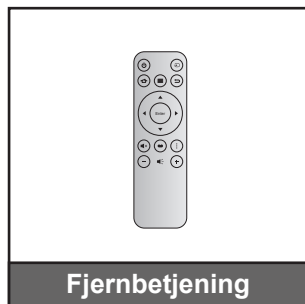
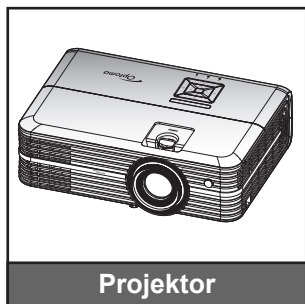

Bemærk:

- Den faktiske fjernbetjening kan variere, afhængig af dit land.
- Fjernbetjeningen kommer med batteriet.
- * For europæisk garantioplysninger henvises til www.optoma.com.

Ekstra tilbehør

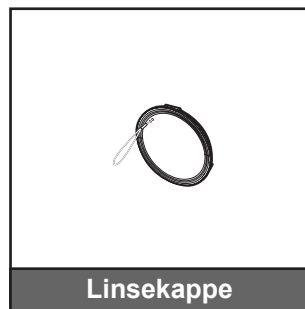
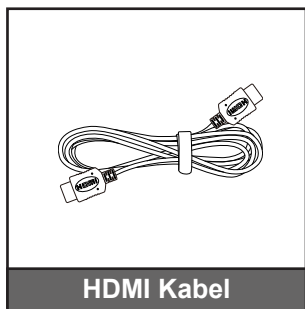

Bemærk: Ekstratilbehør varierer afhængig af model, specifikationer og region.

INDLEDNING

Produktoversigt

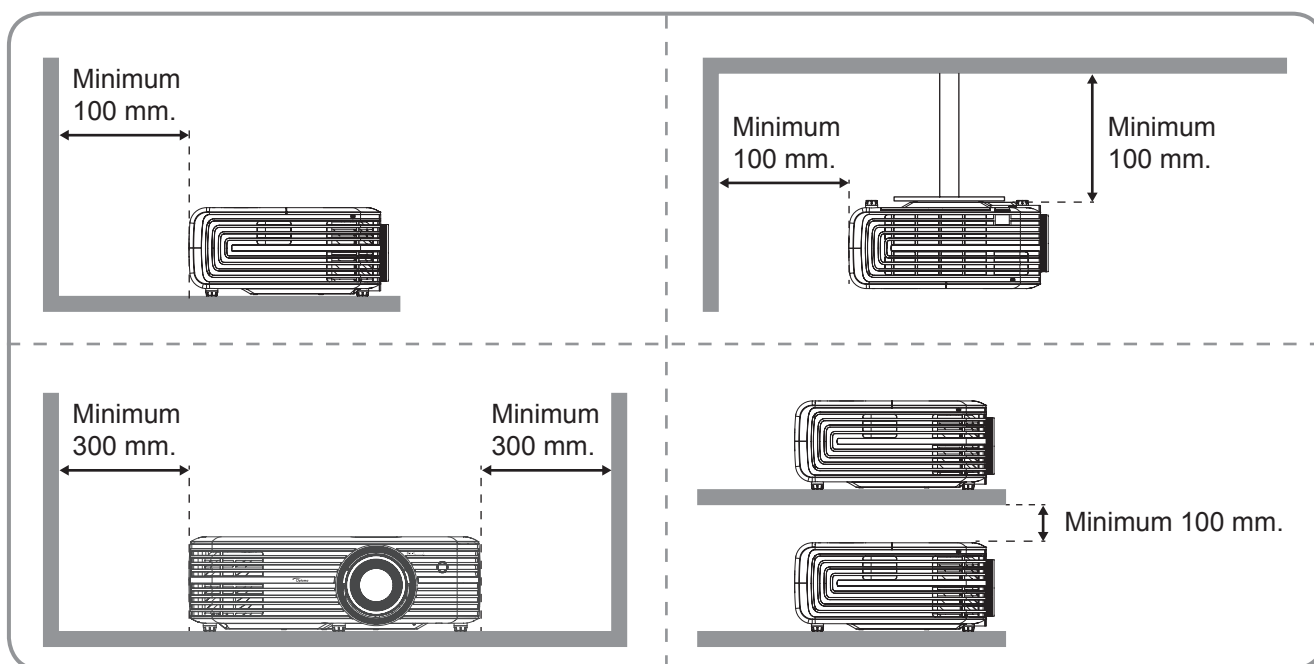
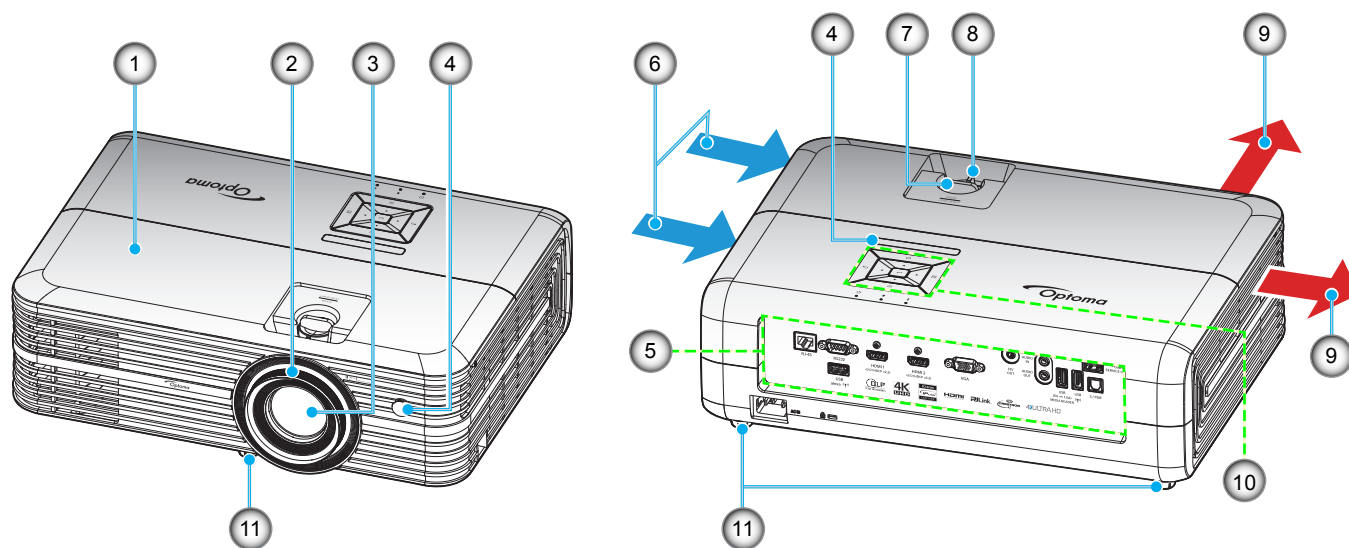

Bemærk:

- *Bloker ikke for projektoren ind- og udluftningsventiler.*
- *Hvis projektoren er placeret på et lille areal, så tillad da mindst 30 cm. afstand rundt om ved ind- og udsugningsventilerne.*

Nr.	Emne	Nr.	Emne
1.	Topdæksel	7.	Drejeknap til objektivforskydning
2.	Fokusring	8.	Zoom-knap
3.	Objektiv	9.	Ventilation (udtag)
4.	IR modtager	10.	Tastatur
5.	Indgangs-/udgangs	11.	Fod med hældningsjustering
6.	Ventilation (indtag)		

INDLEDNING

Tilslutninger

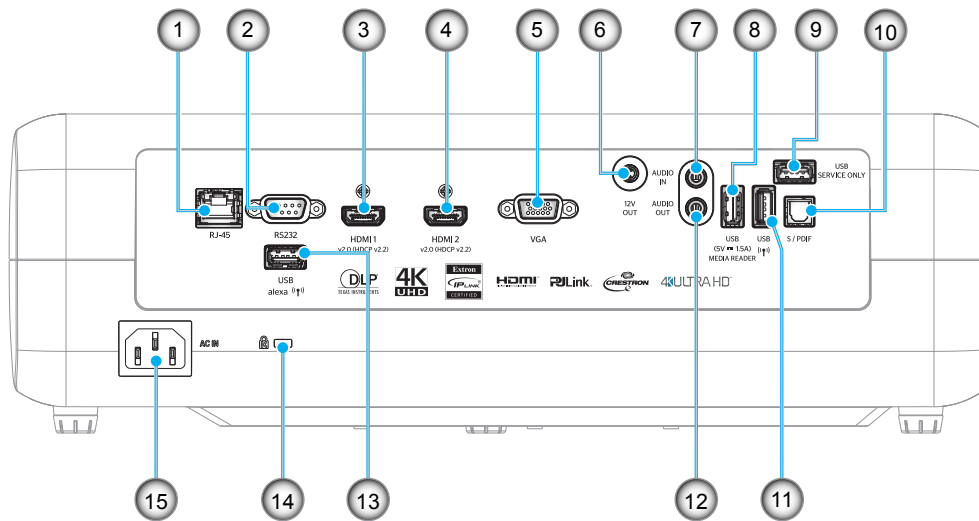

Nr.	Emne	Nr.	Emne
1.	RJ-45-stik	9.	Serviceстик
2.	RS232-stik	10.	S/PDIF-stik
3.	HDMI 1-stik	11.	USB2.0-stik
4.	HDMI 2-stik	12.	Lydudgangsстик
5.	VGA-stik	13.	USB-A-stik
6.	12 V udgangsстик	14.	Kensington™-lås
7.	AUDIO IN-stik	15.	Strømстик
8.	USB strømudgang (5V=1,5A) / USB3.0-stik		

INDLEDNING

Tastatur

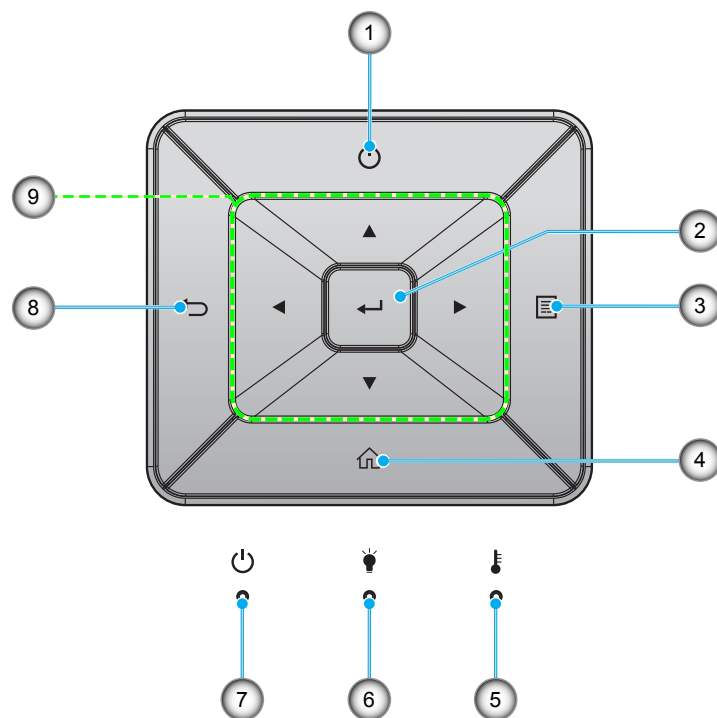

Nr.	Emne	Nr.	Emne
1.	Tænd/sluk	6.	Lampe LED
2.	Enter	7.	På/Standby LED
3.	Meny	8.	Tilbake
4.	Hjem	9.	Fire-vejs vælgertaster
5.	Temp. LED		

INDLEDNING

Fjernbetjening

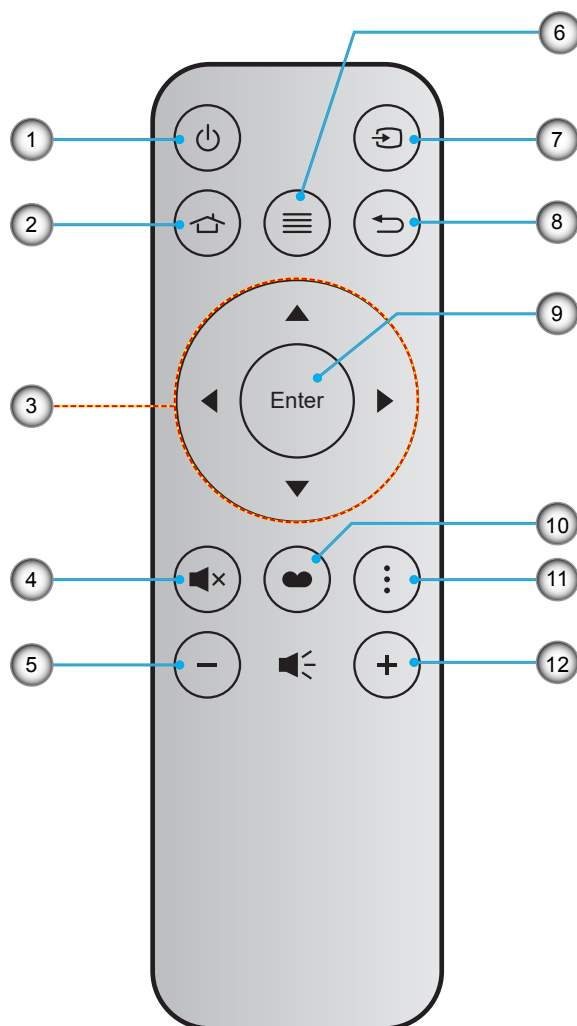

Nr.	Emne	Nr.	Emne
1.	Strøm Til/Fra	7.	Source
2.	Hjem	8.	Tilbage
3.	Fire-vejs vælgertaster	9.	Enter
4.	Demp	10.	Skjermodus
5.	Volum -	11.	Mulighed
6.	Meny	12.	Volum +

Bemærk:

- *Nogle taster har måske ingen funktion på modeller, der ikke understøtter disse faciliteter.*
- *Inden fjernbetjeningen tages i brug for første gang, skal den gennemsigtige isoleringstape fjernes. Se side 17 om, hvordan batterierne sættes i.*

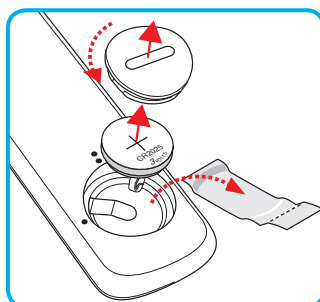

OPSÆTNING OG INSTALLATION

Installation af projektoren

Din projektor er beregnet til installation i 1 af 4 mulige positioner.

På baggrund af indretningen af lokalet samt dine personlige præferencer kan du beslutte, hvor du vil opstille projektoren. Tag højde for lærredets størrelse og placering, tilstedeværelsen af en egnet stikkontakt samt placering og afstand mellem projektor og det resterende udstyr.

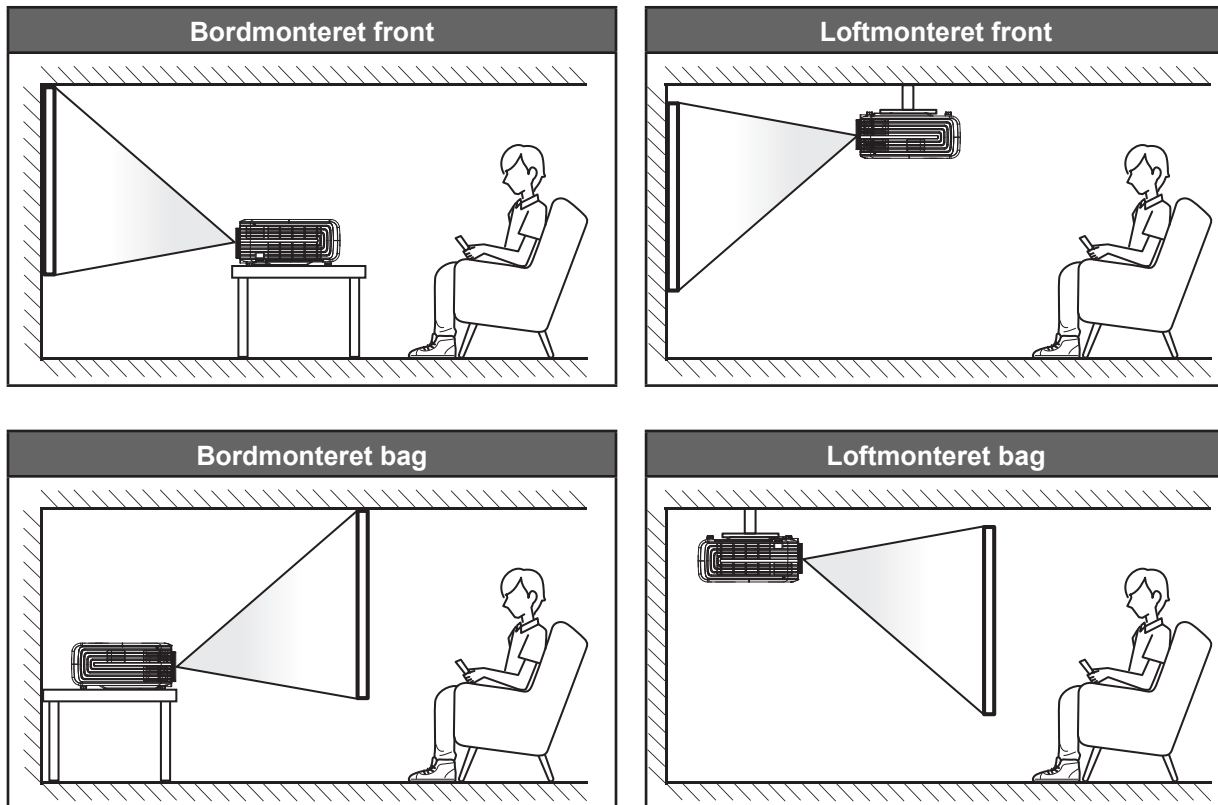

Projektoren skal placeres på en plan overflade og 90 grader/vinkelret i forhold til lærredet.

- For at se, hvor langt projektoren skal placeres i henhold til forskellige lærredstørrelser, bedes du se afstandstabellen på side 61.
- For at se skærmstørrelsen i henhold til en afstand, bedes du se afstandstabellen på side 61.

Bemærk: Jo længere væk projektoren stilles fra lærredet, des større en projiceret billedstørrelse opnås, og den lodrette forskydning forøges også tilsvarende.

VIGTIGT!

Brug ikke projektoren, når den er anbragt på andre måder end på bordet eller ophængt i loftet. Projektoren skal stå vandret og må ikke vippe hverken fremad/bagud eller til siden. Enhver anden placering vil ugyldiggøre garantien og kan forkorte lampens eller projektorens levetid. Ved ikke-standard montering skal du altid henvende dig til Optoma.

OPSÆTNING OG INSTALLATION

Tilslutning af kilder til projektoren

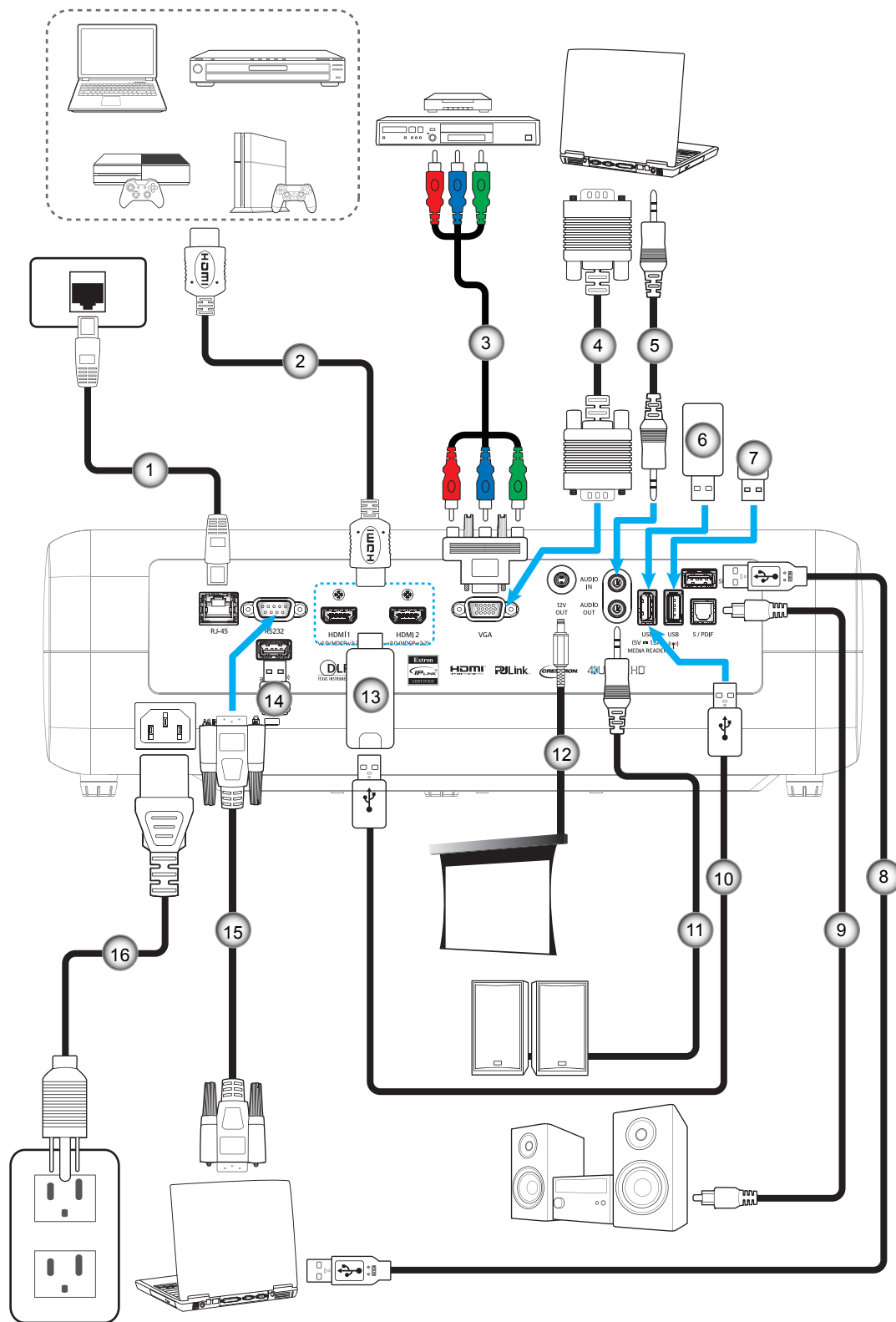

Nr.	Emne	Nr.	Emne	Nr.	Emne	Nr.	Emne
1.	RJ-45-kabel	5.	Lydindgangskabel	9.	S/PDIF udgangskabel	13.	HDMI-dongle
2.	HDMI Kabel	6.	USB-flashdrev	10.	USB strømledning	14.	Wifi-dongle til Alexa
3.	RCA komponentkabel	7.	Wifi-dongle til wifiskærm	11.	Lydudgangskabel	15.	RS232-kabel
4.	VGA In-kabel	8.	USB-kabel til service	12.	12V DC-stik	16.	Strømledning

OPSÆTNING OG INSTALLATION

Indstilling af det projicerede billede

Billedhøjde

Projektoren er udstyret med løftefodder til indstilling af billedhøjden.

1. Find den justerbare fod, som du ønsker at ændre, på bunden af projektoren.
2. Drej de justerbare fødder med eller mod uret for hhv. at hæve og sænke projektoren.

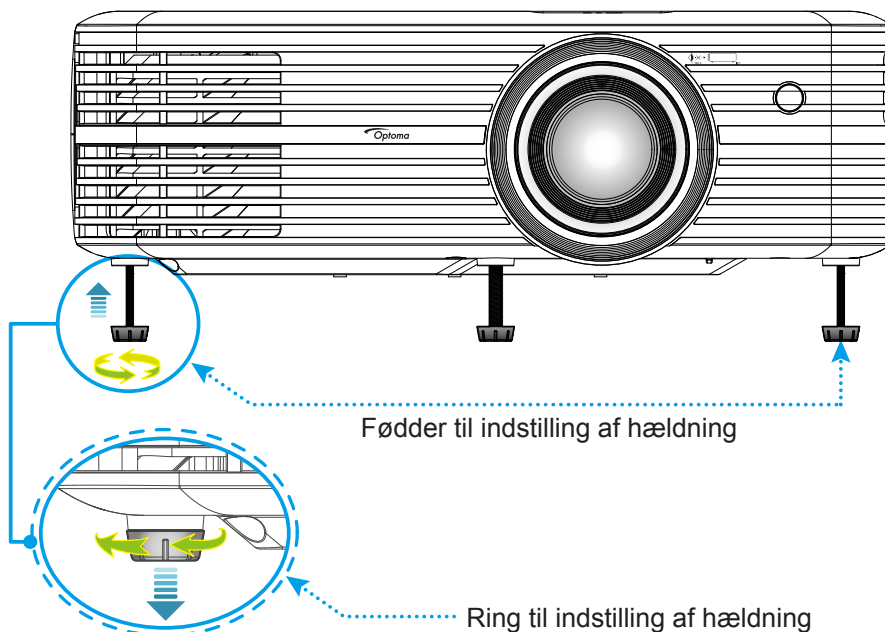

Zoom, objektivforskydning og fokusering

- Gør følgende for at justere billedets størrelse og position:
 - a. Du kan justere billedstørrelsen ved at dreje zoom-knappen med eller mod uret for henholdsvis at forøge eller formindske den projicerede billedstørrelse.
 - b. Juster billedets position ved at dreje drejeknappen til objektivforskydning med eller mod uret for at justere positionen for det projicerede billede lodret.

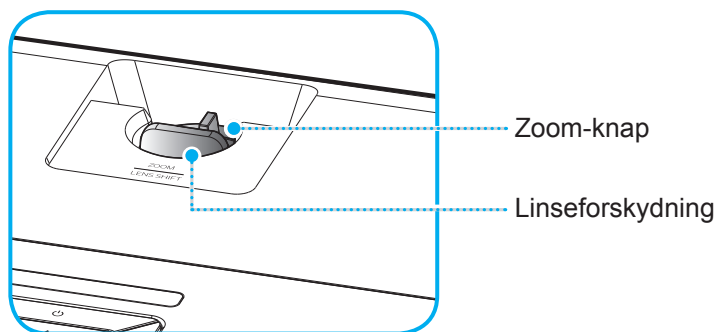

OPSÆTNING OG INSTALLATION

- Drej fokuseringsringen med- eller mod uret, indtil billedet er skarpt og læseligt.

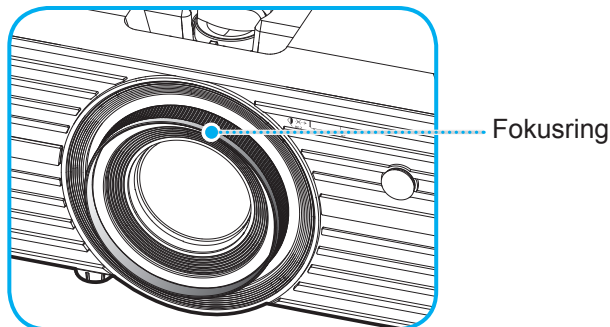

Bemærk: Projektoren kan fokusere på en afstand mellem 1,2m til 8,1m.

Konfiguration af fjernbetjening

Installation / udskiftning af batteriet

1. Brug en mønt til at dreje batteridækslet mod uret, indtil det åbner.
2. Sæt det nye batteri ind i batterirummet.
Tag det gamle batteri ud, og sæt et nyt i (CR2025). Sørg for at siden med "+" vender opad.
3. Sæt dækslet på igen. Brug så en mønt til at dreje batteridækslet med uret, indtil det låser på plads.

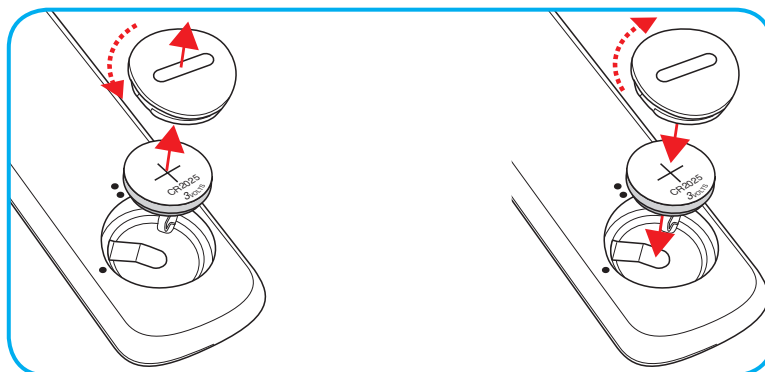

FORSIGTIG:

For at garantere sikker brug, skal følgende forholdsregler overholdes:

- Brug kun batterier af typen CR2025.
- Undgå kontakt med vand og væsker.
- Fjernbetjeningen må ikke udsættes for fugt eller varme.
- Undgå, at fjernbetjeningen tabes.
- Hvis batteriet har lækket i fjernbetjeningen, skal batterirummet forsigtigt tørres rent, hvorefter et nyt batteri skal sættes i.
- Hvis batteriet skiftes med et af en forkert type, kan det eksplodere.
- Brugte batterier skal bortskaffes i henhold til instruktionerne.

OPSÆTNING OG INSTALLATION

Rækkevidde

Den infrarøde (IR) fjernbetjeningssensor sidder for oven på projektoren. Fjernbetjeningen skal holdes i en vinkel indenfor 30° (vandret) eller 20° (lodret) af projektorens IR-sensor for at den kan virke ordentligt. Afstanden mellem fjernbetjeningen og sensoren bør ikke overstige 7 meter.

Bemærk: Når fjernbetjeningen peges direkte (vinkel på 0 grader) mod IR-sensoren, må afstanden mellem fjernbetjeningen og sensoren ikke være over 10 meter.

- Sørg for, at der ikke er nogle genstande imellem fjernbetjeningen og IR-sensoren på projektoren, som kan blokere det infrarøde signal.
- Sørg for, at fjernbetjeningens IR-sender ikke rammes direkte af sollys eller lys fra lysstofrør.
- Fjernbetjeningen skal holdes mindst 2 meter væk fra lysstofrør, eller virker den muligvis ikke.
- Hvis fjernbetjeningen er tæt på lysstofrør af inverter-typen, kan den til tider blive ustabil.
- Hvis fjernbetjeningen og projektoren er meget tæt på hinanden, kan du risikere, at fjernbetjeningen ikke fungerer.
- Når du retter fjernbetjeningen mod lærredet, er virkeafstanden højst 7 meter fra fjernbetjeningen til lærredet, da IR-signalet skal reflekteres tilbage til projektoren. Den effektive funktionsafstand kan dog variere efter lærredtypen.

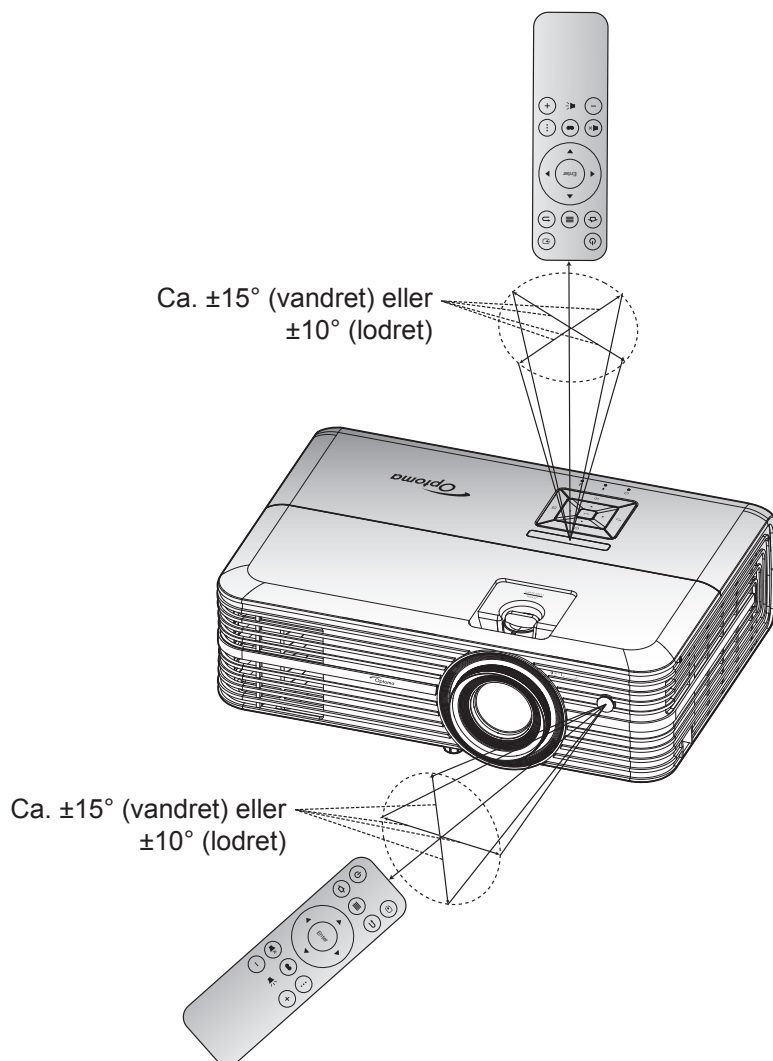

SÅDAN BRUGES PROJEKTOREN

Sådan tændes og slukkes projektoren

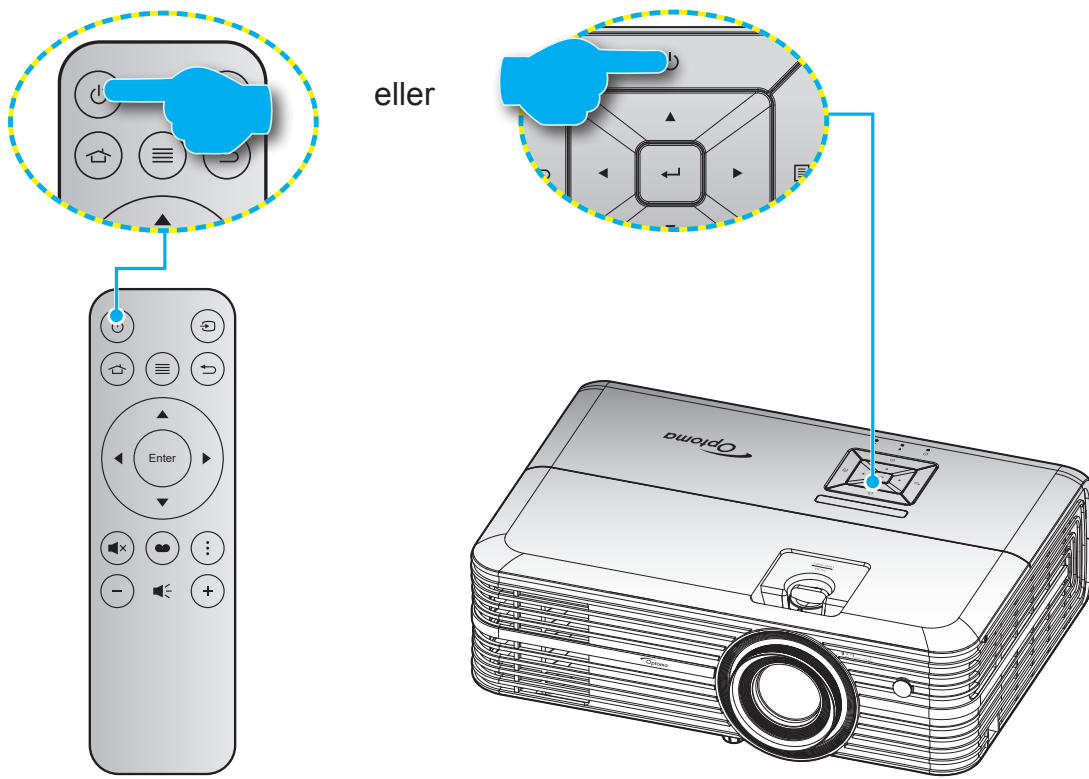

Tændt

1. Sørg for, at strømkablet og signalkablet er korrekt forbundet. Når de er forbundet, begynder Til/Standby lyset at lyse rødt.
2. Tænd for projektoren ved at trykke på "⏻" på projektorens tastatur eller fjernbetjening.
3. En opstarts-skærm vil blive vist i cirka 10 sekunder og Tænd/Stand-by-LED vil blinke blåt.

Første gang du tænder for projektoren vil du blive bedt om at foretage førstegangskonfiguration, herunder at vælge det foretrukne sprog, projiceringsretning og strømforsyningstilstand.

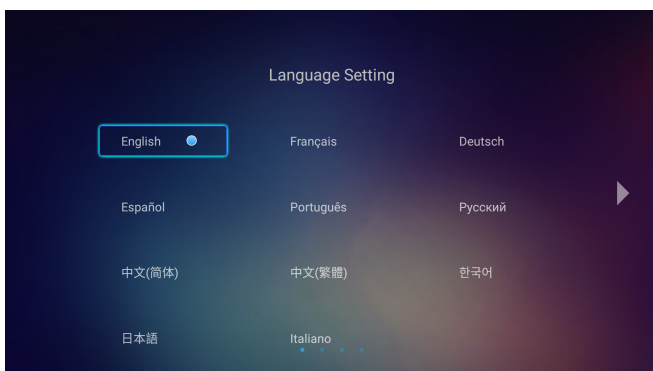

[Vælg sprog]

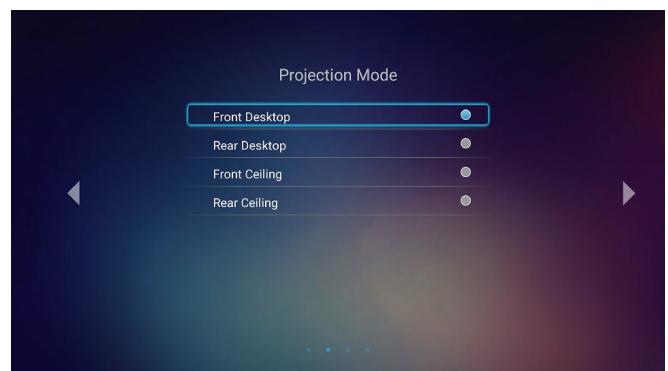

[Vælg projiceringsmetode]

SÅDAN BRUGES PROJEKTOREN

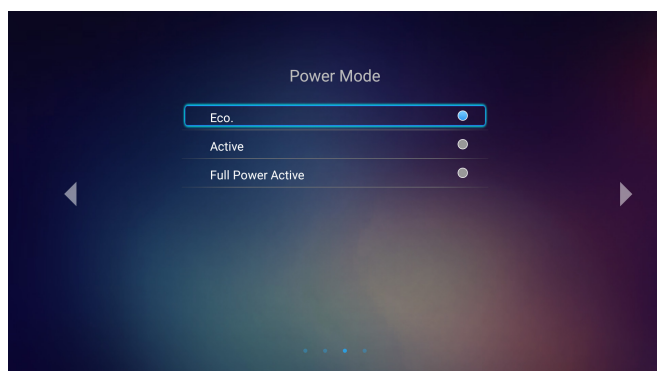

[Vælg strømforsyningstilstand]

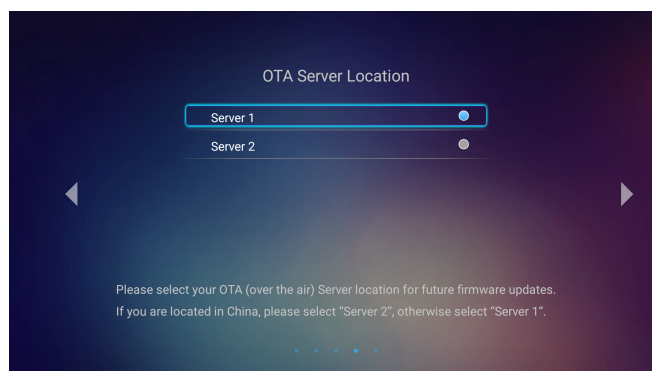

[Select OTA Sever]

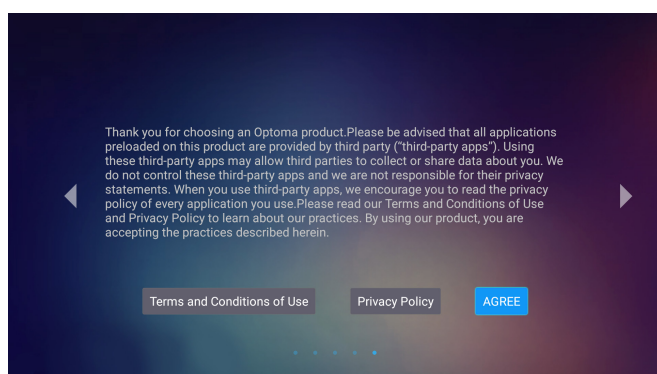

[Agreement]

Slå av

1. Sluk for projektoren ved at trykke på "⏻" på projektorens tastatur eller på fjernbetjeningen.

2. Følgende meddelelse vises:



3. Tryk på "⏻" igen for at bekræfte, da meddelelsen ellers forsvinder igen efter 15 sekunder. Når du igen har trykket på "⏻" knappen, slukker projektoren.

4. Køleventilatoren fortsætter med at køre i ca. 10 sekunder, for at køle projektoren ned, hvorefter til/standby-indikatoren blinker grøn eller blå. Når Til/Standby lyset lyser rødt, er projektoren gået på standby. Hvis du vil tænde for projektoren igen, skal du vente, indtil den er kølet af og gået i standby. Når projektoren er på standby, skal du blot trykke på "⏻" igen for at tænde den igen.

5. Tag ledningen ud af stikkontakten og projektoren.

Bemærk: Du bør ikke tænde for projektoren straks efter, den har været slukket.

SÅDAN BRUGES PROJEKTOREN

Vælg en indgangskilde

Tænd for den tilsluttede kilde, du vil vise på lærredet, fx computer, notebook, videoafspiller osv. Projektoren finder automatisk kilden. Hvis du har tilsluttet flere kilder, skal du trykke på "↵" på fjernbetjeningen for at vælge den ønskede kilde.

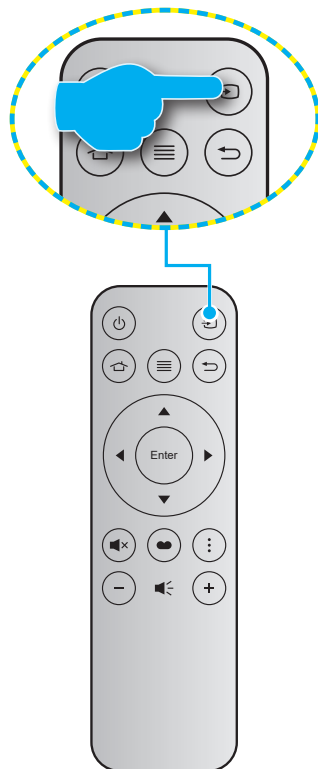



SÅDAN BRUGES PROJEKTOREN

Oversigt over Startskærmen

Startskærmen vises hver gang du starter projektoren. Startskærmens menupunkter er grundlæggende indeelt i 3 hovedkategorier: Projektor, Program og Indstillinger.

Tryk på knapperne på fjernbetjeningen eller på projektorens tastatur for at navigere på Startskærmen.

Du kan når som helst vende tilbage til Startskærmen ved at trykke på  på fjernbetjeningen eller på  på projektorens tastatur, uanset hvilke side du står på.

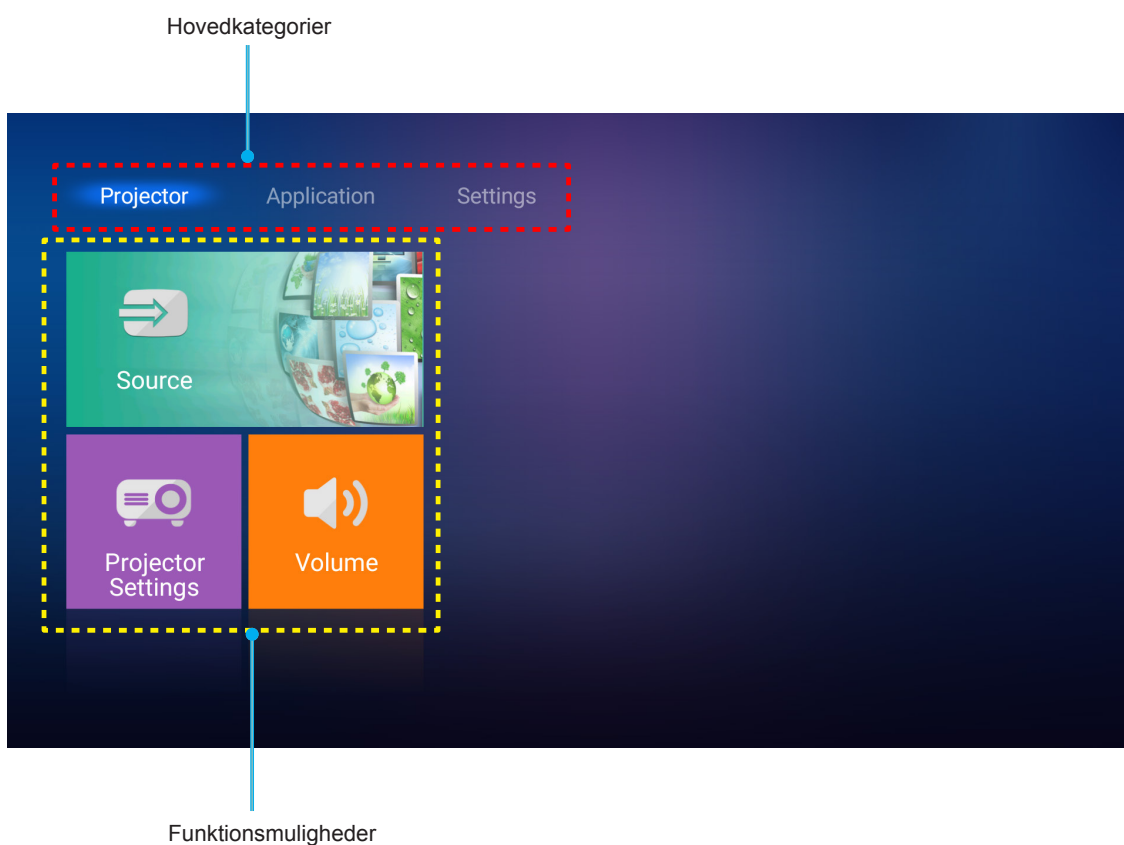

SÅDAN BRUGES PROJEKTOREN

Projektorindstillinger

På Startskærmen **Projektor** kan du skifte indgangskilde, konfigurere projektoren og tilpasse lydniveauet.

Vælg en indgangskilde

Ud over at trykke på "↵" på fjernbetjeningen for at vælge kilde, kan du også skifte kilde ved at vælge **Source** muligheden. Tryk så på **Enter** på fjernbetjeningen eller på ← på projektorens tastatur for at gå til menuen **Source**.

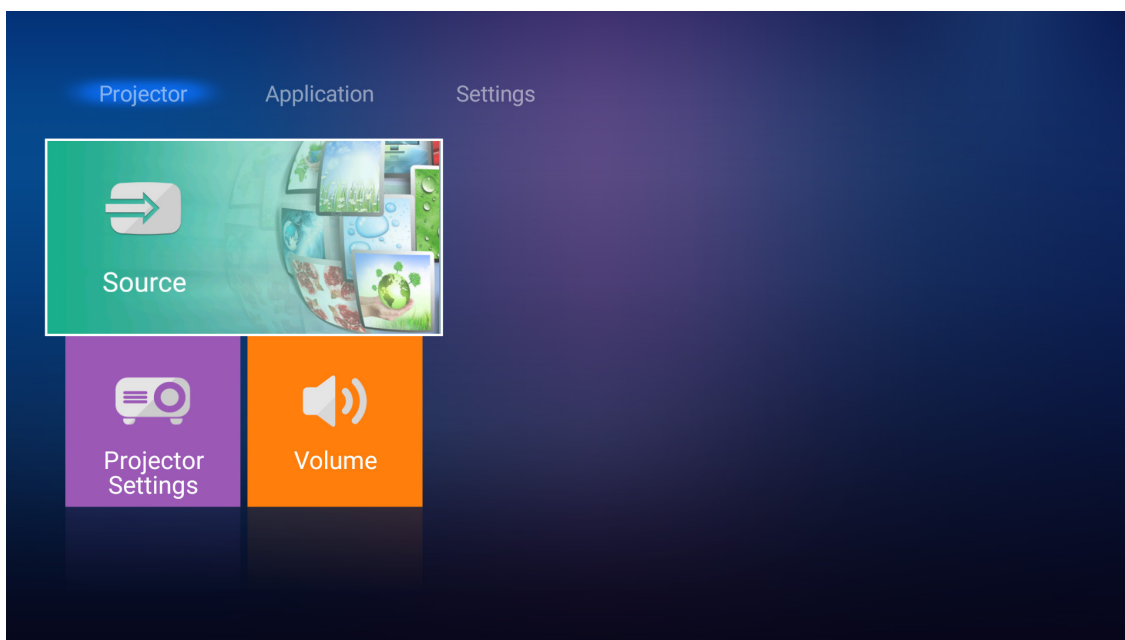

De tilgængelige indgangskilder vises på skærmen.

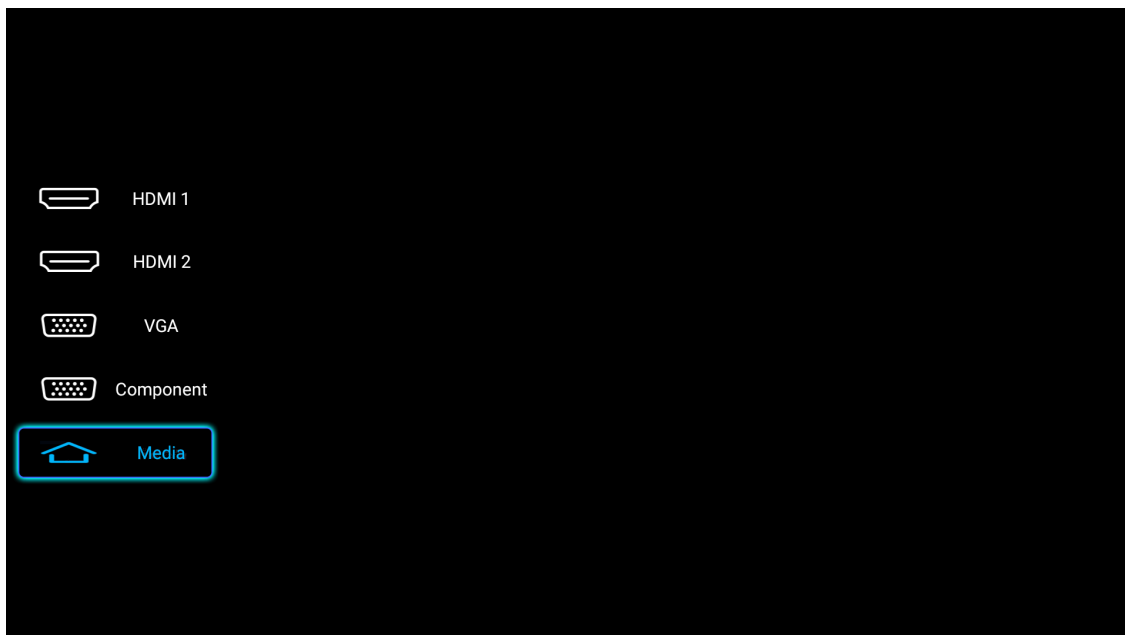

Vælg den ønskede indgangskilde og tryk på **Enter** på fjernbetjeningen eller på ← på projektorens tastatur for at bekræfte.

Bemærk: Som standard er indgangskilden sat til **Medier**.

SÅDAN BRUGES PROJEKTOREN

Konfigurer projektorindstillingerne

Vælg **Projektorindstillinger** for at administrere forskellige konfigurationer, herunder Konfigurering af enhedens indstillinger, visning af systemoplysninger og gendannelse af systemindstillinger.

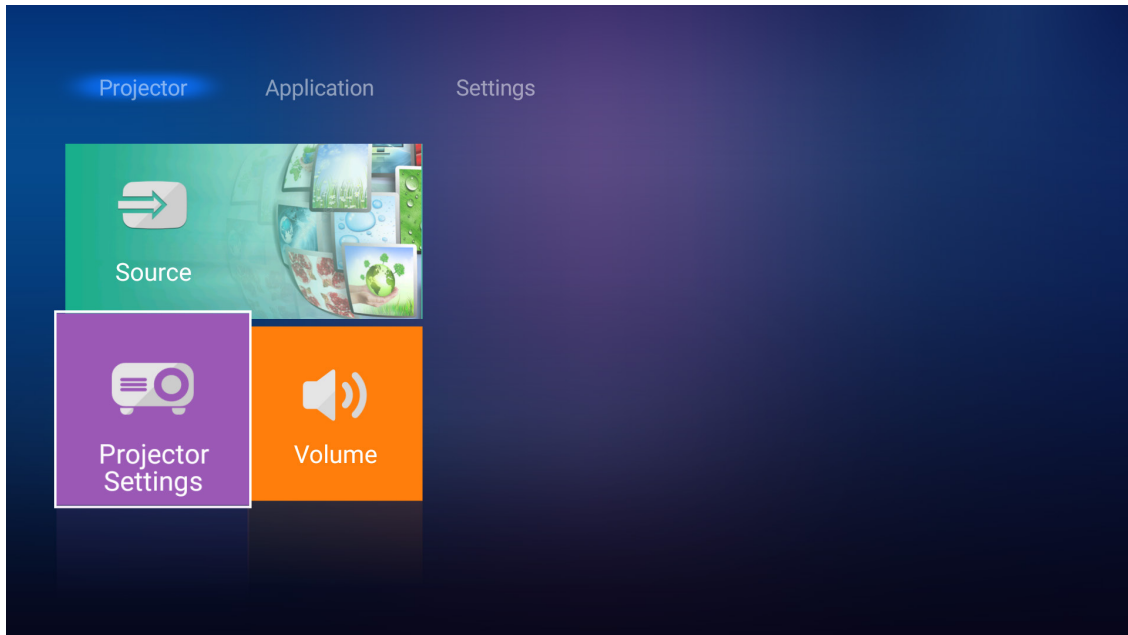

Generel navigering i menuen

1. Tryk på **Enter** på fjernbetjeningen eller på **←** på projektorens tastatur for at gå til menuen **Projektorindstillinger**.

Bemærk: Du kan også gå direkte til menuen **Projektorindstillinger** ved at trykke på **≡** på fjernbetjeningen eller på **≡** på projektorens tastatur.

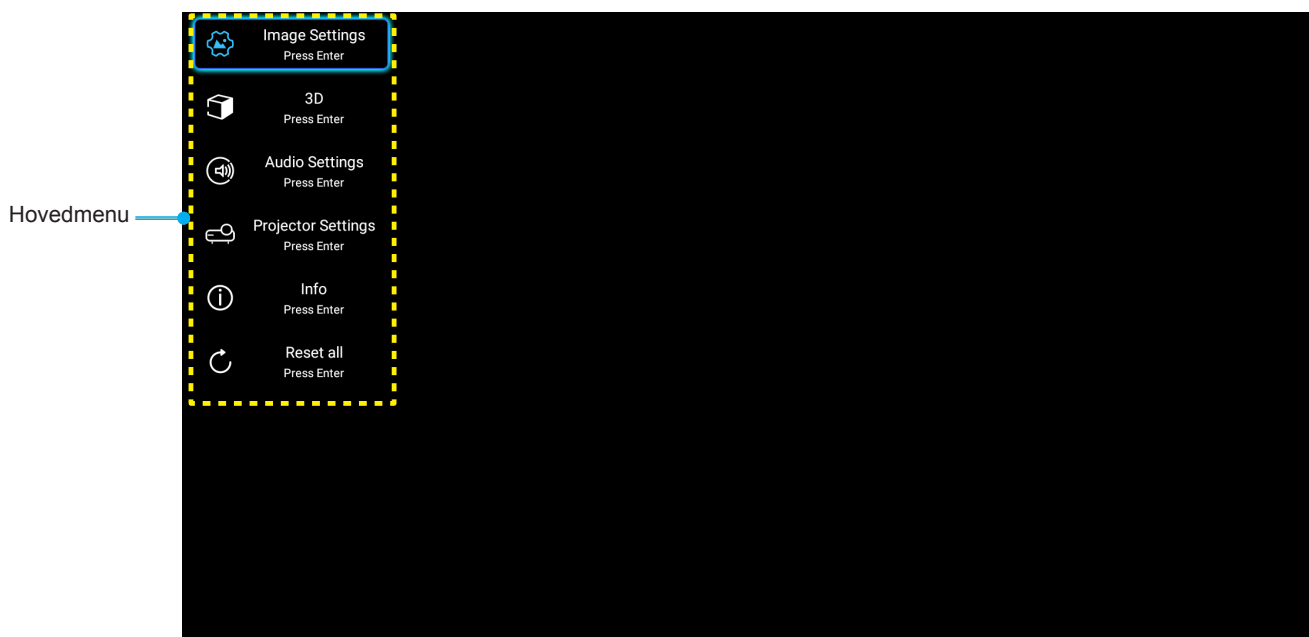

2. Når skærmmenuen er åben, bruges tasterne **▲▼** til at vælge punkterne i hovedmenuen. Når du vælger et bestemt punkt på en given side, trykker du på **Enter** på fjernbetjeningen eller på **←** på projektorens tastatur for at gå til undermenuen.

SÅDAN BRUGES PROJEKTOREN

3. Brug tasterne ▲▼ til at vælge det ønskede menupunkt i undermenuen, og tryk så på **Enter** eller ← for at vise yderligere indstillinger. Brug ◀▶ til at justere indstillingen med.
4. Velg det næste punkt, der skal justeres i undermenuen, og juster som ovenfor anført.
5. Tryk på **Enter** eller ← for at bekræfte, hvorved skærmen vender tilbage til hovedmenuen.
6. Tryk på ☰ eller ☰ igen for at afslutte. Skærmmenuen lukker, og projektoren gemmer automatisk de nye indstillinger.

Menutræet i skærmmenuen

Niveau 1	Niveau 2	Niveau 3	Niveau 4	Værdi	
Image Settings	Skjermmodus			Kino	
				HDR	
				HLG	
				HDR SIM.	
				Spill	
				Referanse	
				Lys	
				Bruker	
				3D	
				ISF Day	
				ISF Night	
		Dynamisk rækkevidde	HDR/HLG		Auto [Standard]
					AV
			HDR Billedfunktion		Lys
					Standard [Standard]
					Film
			HLG-billedfunktion		Detaljeret
					Lys
					Standard [Standard]
					Film
				Detaljeret	
		Lysstyrke			-50 ~ +50
		Kontrast			-50 ~ +50
		Skarphet			1 ~ 15
		Farve			-50 ~ +50
		Glød			-50 ~ +50
		Gamma [Ikke 3D modus]			Film
					Video
					Grafikker
					Standard(2.2)
				1.8	
				2.0	
				2.4	
	Gamma [3D modus]			3D	





SÅDAN BRUGES PROJEKTOREN

Niveau 1	Niveau 2	Niveau 3	Niveau 4	Værdi	
Image Settings	Fargeinnstillinger	BrilliantColor™		1 ~ 10	
		Fargetemperatur		D55	
				D65	
				D75	
				D83	
				D93	
				Original	
		Color Gamut		Original	
				HDTV	
				Presentasjon	
				Kino	
				Spill	
		Fargerom [Ikke HDMI-indgang]		Auto [Standard]	
				RGB	
				YUV	
		Fargerom [HDMI-indgang]		Auto [Standard]	
				RGB(0~255)	
				RGB(16~235)	
				YUV	
		Color Matching	Farve		Rød [Standard]
					Grønn
					Blå
					Cyan
					Gul
					Magneta
					Hvit
				Fargetone eller Rød forsterking	-50 ~ +50 [Standard:0]
				Metning eller Grønn forst.	-50 ~ +50 [Standard:0]
			Økning eller Blå forst.	-50 ~ +50 [Standard:0]	
	RGB økn./stnd.			Rød forsterking	-50 ~ +50 [Standard:0]
				Grønn forst.	-50 ~ +50 [Standard:0]
				Blå forst.	-50 ~ +50 [Standard:0]
			Rød lysstyrke	-50 ~ +50 [Standard:0]	
			Grønn grunninnst.	-50 ~ +50 [Standard:0]	
			Blå grunninnst.	-50 ~ +50 [Standard:0]	
	Signal	Frekvens		-50 ~ +50 (afhængig af signalet)	
		Fase		0 ~ 31 (afhængig af signalet)	
		H. Posisjon		-50 ~ +50 (afhængig af signalet)	
		V. Posisjon		-50 ~ +50 (afhængig af signalet)	
	DynamicBlack			På [Standard]	
			AV		

SÅDAN BRUGES PROJEKTOREN

Niveau 1	Niveau 2	Niveau 3	Niveau 4	Værdi	
Image Settings	Lysstyrkemode			Eco	
				Lys	
	Digital Zoom			-5 ~ 25 [Standard:0]	
	Aspect Ratio			4:3	
				16:9	
				Original	
				Auto [Standard]	
	PureMotion			AV	
				Lav	
				Middels	
			Høy		
Reset					
3D	3D modus			På	
				AV [Standard]	
	3D-Format			Auto [Standard]	
				SBS	
				Top and Bottom	
				Billedpakning	
3D synk. invert			På		
			AV [Standard]		
Lydinnstillinger	Intern høytaler			På [Standard]	
				AV	
	Audio Out			På	
				AV [Standard]	
Demp			På		
			AV [Standard]		
Volum			0 ~ 10 [Standard:5]		
Projektorindstillinger	Lampeinnstillinger	Lampetid		Skrivebeskyttet [Interval 0 ~ 9999]	
		Lampenullstilling		Ja	
				Nei [Standard]	
	Filter Settings	Lampepåminnelse			På [Standard]
					AV
		Filter Usage Hour			Skrivebeskyttet [Interval 0 ~ 9999]
					AV [Standard]
					300hr
					500hr
					800hr
		1000hr			
Filter Reset				Ja	
				Nei [Standard]	

SÅDAN BRUGES PROJEKTOREN

Niveau 1	Niveau 2	Niveau 3	Niveau 4	Værdi		
Projektorindstillinger	Power Settings	Direkte på		På		
				AV [Standard]		
		Skru av automatisk		På [Standard]		
				AV		
		Sovtidtaker (min)		AV(0) ~ 990 (30 minutters trin) [Standard: AV]		
	Power Mode(Standby)			Eco [Standard]		
				Aktiv		
	Andre	Projektor ID			Fuld effekt aktiv	
					0 ~ 99 [Standard: 0]	
			Testmønster			None [Standard]
						Rutenett (grøn)
						Rutenett (magneta)
					Rutenett (hvit)	
		Projiceringsmetode			Hvit	
					Forfra  [Standard]	
					Rear 	
					Forfra-loft 	
		HDMI EDID			Bagfra-loft 	
					2.0 [Standard]	
		HDMI/VGA/USB-disk			1.4	
					Meddelelse	
					Automatisk kildekifte [Standard]	
	High Altitude			None		
				På		
	12 volt utløser			AV [Standard]		
				På		
				AV [Standard]		

SÅDAN BRUGES PROJEKTOREN

Niveau 1	Niveau 2	Niveau 3	Niveau 4	Værdi	
Info	Regulatory				
	Serial Number				
	Source			HDMI1 / HDMI2 / VGA / Component / Medier	
	Resolution				
	Skjermmodus			None / Kino / HDR / HDR SIM. / Spill / Referanse / Lys / Bruker / 3D / ISF Day / ISF Night	
	Lysstyrkemodus				
	Power Mode(Standby)			Eco / Aktiv / Fuld effekt aktiv	
	Lampetid	Lys			"0 hr" ~ "99999 hr"
		Eco			"0 hr" ~ "99999 hr"
		Dynamic			"0 hr" ~ "99999 hr"
		I alt			"0 hr" ~ "299997 hr"
	Filter Usage Hour			"0 hr" ~ "99999 hr"	
	Projektor ID			0 ~ 99	
	Farvedybde				
	Farveformat				
Firmwareversion	System				
	LAN				
	MCU				
Nulstil alt					

SÅDAN BRUGES PROJEKTOREN

Menuen Billedindstillinger

Skjermmodus

Der er mange optimerede forvalg fra fabrikken for forskellige billedtyper.

- **Kino:** Giver de bedste farver, når du ser film.
- **HDR:** Afkoder og viser indhold med højt dynamisk område (HDR) for at vise de dybeste sorte, lyseste hvide og levende filmiske farver vha. REC.2020 farveområde. Denne tilstand aktiveres automatisk, hvis HDR er indstillet til TIL (og der sendes HDR-indhold til projektoren – 4K UHD Blu-ray, 1080p/4K UHD HDR spil, 4K UHD videostreaming). Når HDR-tilstanden er aktiv, kan andre skærmtilstande (Biograf, Reference, etc.) ikke vælges, da HDR leverer farver, som er meget præcise, og som overstiger farvepræstationerne ved andre skærmtilstande.
- **HLG:** Til HDR-film med Hybrid Log-indhold.
- **HDR SIM.:** Forbedrer ikke-HDR-indhold med simuleret højt dynamisk område (HDR). Vælg denne tilstand for at forbedre gamma, kontrast og farvemætning for ikke-HDR-indhold (720p og 1080p fjernsyn/kabelfjernsyn, 1080p Blu-ray, ikke-HDR spil, etc). Denne tilstand kan kun bruges med ikke-HDR-indhold.
- **Spill:** Velg denne indstilling for at øge lysstyrken og svartiden, hvis du skal spille videospil.
- **Referanse:** Denne indstilling er beregnet til at gengive billedet, så tæt som muligt på det billede, som instruktøren har ønsket. Indstillinger for farve, farvetemperatur, lysstyrke, kontrast og gamma er allesammen konfigureret til standardniveauer. Vælg denne indstilling for at se en video.
- **Lys:** Maksimal lysstyrke fra pc-input.
- **Bruker:** Husk brugerindstillinger.
- **3D:** For at se billede i 3D, skal du have et par 3D-briller. Sørg for at der er installeret en Blu-ray 3D DVD-afspiller.
- **ISF Day:** Optimerer billedet med indstillingen ISF Dag, så det er perfekt kalibreret og i høj billedkvalitet.
- **ISF Night:** Optimerer billedet med ISF dagtilstand for at være perfekt kalibreret og med høj billedkvalitet.

Bemærk: For adgang til og kalibrering af ISF-visningsindstillingerne til dag og nat, bedes du kontakte din lokale forhandler.

Dynamisk rækkevidde

Indstil High Dynamic Range (HDR) og dens effekt, når der vises video fra 4K Blu-Ray-afspillere og streaming-enheder.

➤ HDR/HLG

- **Auto:** Registrer automatisk HDR-signal.
- **AV:** Sluk for HDR- og HLG-behandling. Når denne funktion slås fra, afkoder projektoren IKKE HDR- og HLG-indholdet.

➤ HDR Billedfunktion

- **Lys:** Vælg denne tilstand for at vise lysere og mere mættede farver.
- **Standard:** Vælg denne tilstand for at vise naturlige farver med afbalancerede varme og kolde farvetoner.
- **Film:** Vælg denne tilstand for at opnå forbedrede detaljer og billedskarphed.
- **Detaljeret:** Vælg denne tilstand for at opnå forbedrede detaljer og billedskarphed i mørke scener.

➤ HLG-billedfunktion

- **Lys:** Vælg denne tilstand for at vise lysere og mere mættede farver.
- **Standard:** Vælg denne tilstand for at vise naturlige farver med afbalancerede varme og kolde farvetoner.
- **Film:** Vælg denne tilstand for at opnå forbedrede detaljer og billedskarphed.

SÅDAN BRUGES PROJEKTOREN

- **Detaljeret:** Signalet kommer fra OETF-konvertering, for at opnå den bedste farvetilpasning.

Lysstyrke

Juster billedets lysstyrke.

Kontrast

Knappen bruges til at regulere forskellen mellem billedets lyseste og mørkeste områder.

Skarphet

Juster billedets skarphed.

Farve

Indstil videobilledet fra sort/hvid til fuldt mættede farver.

Glød

Indstil rød- og grøn- farvebalancen.

Gamma

Konfigurer gammakurvetype. Når den første opstart og finindstillingen er udført, kan trinene for gammajustering bruges til at optimere billedkvaliteten.

- **Film:** Til hjemmebiograf.
- **Video:** Til video- og tv-kilder.
- **Grafikker:** Til pc- og billedkilder.
- **Standard(2.2):** Til standardindstillinger.
- **1.8 / 2.0 / 2.4:** Til bestemte pc- og billedkilder.

Bemærk: Disse indstillingsmuligheder er kun tilgængelige, hvis 3D modus er slået fra. I 3D modus kan du kun vælge 3D som Gamma-indstilling.

Fargeinnstillinger

Konfigurering af farveindstillingerne.

- **BrilliantColor™:** Dette justerbare punkt udnytter en ny farvebehandlings-algoritme og forbedringer til at opnå højere lysstyrke, som giver billedet virkelige og mere livagtige farver.
- **Fargetemperatur:** Vælg en farvetemperatur mellem D55, D65, D75, D83, D93 og Original.
- **Color Gamut:** Vælg en passende Color Gamut mellem Original, HDTV, Presentasjon, Kino og Spill.
- **Fargerom (kun på enheder uden HDMI-indgang):** Velg en passende farvematrix blandt følgende: AUTO, RGB, eller YUV.
- **Fargerom (kun på enheder med HDMI-indgang):** Velg en passende farvematrix blandt følgende: AUTO, RGB (0-255), RGB (16-235) og YUV.
- **Color Matching:** Tilpas farvetone, mætning og forstærkning for rød, grøn, blå, cyan, gul, magenta eller hvid.
- **RGB økn./stnd.:** Med denne indstilling kan du konfigurere lysstyrke (forstærkning) og kontrast (bias) for et billede.

Signal

Konfigurering af signalindstillingerne.

- **Frekvens:** Ændr billeddatafrekvensen, så den passer til frekvensen på computerens grafikkort. Brug kun denne funktion, hvis billedet flimrer vertikalt.
- **Fase:** Synkroniser skærmens signal-timing med grafikkortet. Hvis billedet er ustabilt eller flimrer, kan det korrigeres med denne funktion.
- **H. Posisjon:** Juster billedets horisontal placering.

SÅDAN BRUGES PROJEKTOREN

- **V. Posisjon:** Juster billedets vertikale placering.

Bemærk: Denne menu er kun tilgængelig, hvis indgangskilden er RGB.

DynamicBlack

Brug den automatiske justering af billedets lysstyrke, for at give en optimal kontrast-ydeevne.

Lysstyrkemode

Juster lysstyrke.

- **Eco:** Vælg "Eco" for at dæmpe projektorens lampe, hvilket nedsætter strømforbruget og forlænger lampens levetid.
- **Lys:** Velg "Lys" for at forøge lysstyrken.

Digital Zoom

Bruges til at reducere eller forstørre billedet på projekteringskærmen.

Aspect Ratio

Vælg billedforholdet på det viste billede.

- **4:3:** Dette format er til 4:3 indgangskilder.
- **16:9:** Dette format er til 16:9 indgangskilder som fx HDTV og DVD med forbedring til tv i bredformat.
- **Original:** Dette format viser det originale billede uden nogen skalering.
- **Auto:** Vælger automatisk det bedste skærmtypen.

4K UHD skalerings-tabel:

16:9 skærm	480i/p	576i/p	720p	1080i/p	2160p
4x3	Skaler til 2880 x 2160.				
16x9	Skaler til 3840 x 2160.				
Original	1:1 afbildningscentreret. Der vil ikke foretages nogen skalering; den viste opløsning afhænger af indgangskilden.				
Auto	-Hvis kilden er 4:3, vil skærmtypen blive skaleret til 2880 x 2160. -Hvis kilden er 16:9, vil skærmtypen blive skaleret til 3840 x 2160. -Hvis kilden er 16:10, vil skærmtypen blive skaleret til 3456 x 2160.				

Automatisk kortlægningsregel:

	Indgangsopløsning		Auto/Skalere	
	H-opløsning	V-opløsning	3840	2160
4:3	640	480	2880	2160
	800	600	2880	2160
	1024	768	2880	2160
	1280	1024	2880	2160
	1400	1050	2880	2160
	1600	1200	2880	2160
Bred Bærbar computer	1280	720	3840	2160
	1280	768	3600	2160
	1280	800	3456	2160

SÅDAN BRUGES PROJEKTOREN

SDTV	720	576	2700	2160
	720	480	3240	2160
HDTV	1280	720	3840	2160
	1920	1080	3840	2160

PureMotion

Bruges for at bevare naturlige bevægelser på det viste billede.

Reset

Fabriksnulstil farveindstillingerne.

3D menu

Bemærk: Den maksimale opløsning er 1080p (4K-opløsning understøttes ikke).

3D modus

Anvend denne mulighed for at aktivere/deaktivere 3D modus.

3D-Format

Anvend denne funktion for at vælge det egnede 3D-formatindhold.

- **Auto:** Når et 3D-signal identificeres, vælges 3D-formatet automatisk.
- **SBS:** Vis 3D-signal i "Side om side".
- **Top and Bottom:** Vis 3D-signal i "Top and Bottom"-format.
- **Billedpakning:** Vis 3D-signal i "Billedpakning"-format.

3D synk. invert

Anvend denne mulighed for at aktivere/deaktivere funktionen 3D synk. invert spejlvending.

Lydindstillinger

Intern højttaler

Brug "På" eller "AV" til at tænde og slukke for den interne højttaler.

Audio Out

Vælg "På" eller "AV" for at slå lydudgangen til eller fra.

Demp

Brug denne indstilling til midlertidigt at slå lyden fra.

- **På:** Vælg "På" for at slå lyden fra.
- **AV:** Velg "AV" for at deaktivere lydløs.

Bemærk: Funktionen "Demp" indvirker både på lydstyrke på den indbyggede og den eksterne højttaler.

Volum

Juster lydstyrken.

SÅDAN BRUGES PROJEKTOREN

Projektorindstillinger

Lampeindstillinger

- **Lampetid:** Viser projiceringstiden.
- **Lampenullstilling:** Nulstil brændetimerne efter at lampen er blevet udskiftet.
- **Lampepåmindelse:** Velg denne funktion for at vise eller skjule advarselsmeddelelsen, når lampepåmindelsen vises. Meddelelsen vises 200 timer før det anbefales at udskifte pæren.

Filter Settings

- **Filter Usage Hour:** Viser filtertiden.
- **Filter Reminder:** Velg denne funktion for at vise eller skjule advarselsmeddelelsen, når påmindelsen om udskiftning af filter vises. De tilgængelige valgmuligheder er 300hr, 500hr, 800hr og 1000hr.
- **Filter Reset:** Nulstil tælleren for støvfilter efter udskiftning eller rengøring af støvfilteret.

Power Settings

- **Direkte på:** Velg "På" for at aktivere tilstanden Direkte tænding. Projektoren tænder automatisk, når der tændes for strømmen, uden at du skal trykke på "tænd/sluk-knappen" på projektorens tastatur eller på fjernbetjeningen.
- **Skru av automatisk:** Vælg "På" for at aktivere Automatisk slukning. Hvis der ikke registreres noget signal, eller projektoren efterlades uden aktivitet i 20 minutter, vil projektoren automatisk slukke.
- **Sovtidtaker (min):** Her kan du indstille nedtællingstimeren. Nedtællingstimeren starter, så snart projektoren ikke modtager noget signal. Projektoren slukker automatisk, når nedtællingen er færdig (i minutter).
- **Power Mode(Standby):** Angiv strømtilstanden.
 - **Eco:** Vælg "Eco" for yderligere at nedsætte strømforbruget < 0,5 W.
 - **Aktiv:** Vælg "Aktiv" for at vende tilbage til normal standbytilstand (LAN til, wifi fra).
 - **Fuld effekt aktiv:** Vælg "Fuld effekt aktiv" for at vende tilbage til normal standbytilstand (LAN til, wifi til).

Andre

- **Projektor ID:** I denne menu kan id-nummeret konfigureres (område 0-99), så en bruger kan styre projektoren via RS232-baserede kommandoer.
- **Testmønster:** Vælg testmønster blandt Rutenett (grøn), Rutenett (magneta), Rutenett (hvit), Hvit eller slå funktionen fra (None).
- **Projiceringsmetode:** Vælg den foretrukne projektion blandt forfra, bagfra, front-loft og bag-loft.
- **HDMI EDID:** Vælg HDMI EDID-type blandt 2.0 eller 1.4.
Bemærk: Hvis du oplever problemer med unormale farver, kan du tilpasse EDID-indstillingen.
- **HDMI/VGA/USB-disk:** Definer hvordan systemet skal reagere, hvis indgangskilderne (HDMI/VGA/USB-flashdrev) sluttes til projektoren.
 - **Meddelelse:** Vælg "Meddelelse" for at vise en bekræftelse om, at der skiftes indgangskilde, når der registreres en indgangskilde.
 - **Automatisk kildesifte:** Vælg "Automatisk kildesifte" for automatisk at skifte til den registrerede indgangskilde.
 - **None:** Vælg "None" for manuelt at skifte indgangskilde.
- **High Altitude:** Når "På" er valgt, drejer ventilatoren hurtigere. Denne funktion er nyttig i større højder, hvor luften er tynd.
- **12 volt udløser:** Brug denne funktion til at slå udløseren til og fra.

SÅDAN BRUGES PROJEKTOREN

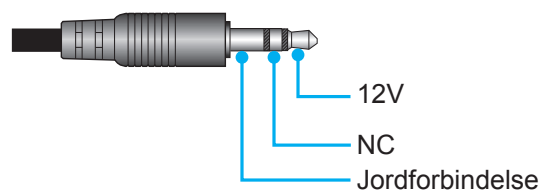

- **På:** Vælg "På" for at aktivere udløseren.
- **AV:** Vælg "AV" for at deaktivere udløseren.

Info-menuen

Se følgende oplysninger om projektoren:

- Regulatory
- Serial Number
- Source
- Resolution
- Skjermmodus
- Lysstyrkemodus
- Power Mode(Standby)
- Lampetid
- Filter Usage Hour
- Projektor ID
- Farvedybde
- Farveformat
- Firmwareversion

Menuen Nulstil alle indstillingerne

Nulstil alle indstillinger til fabriksindstillingerne.

SÅDAN BRUGES PROJEKTOREN

Justering af lydstyrken

Vælg **Volum** for at justere lydstyrken. Tryk så på **Enter** på fjernbetjeningen eller på **↵** på projektorens tastatur for at gå til menuen **Volum**.

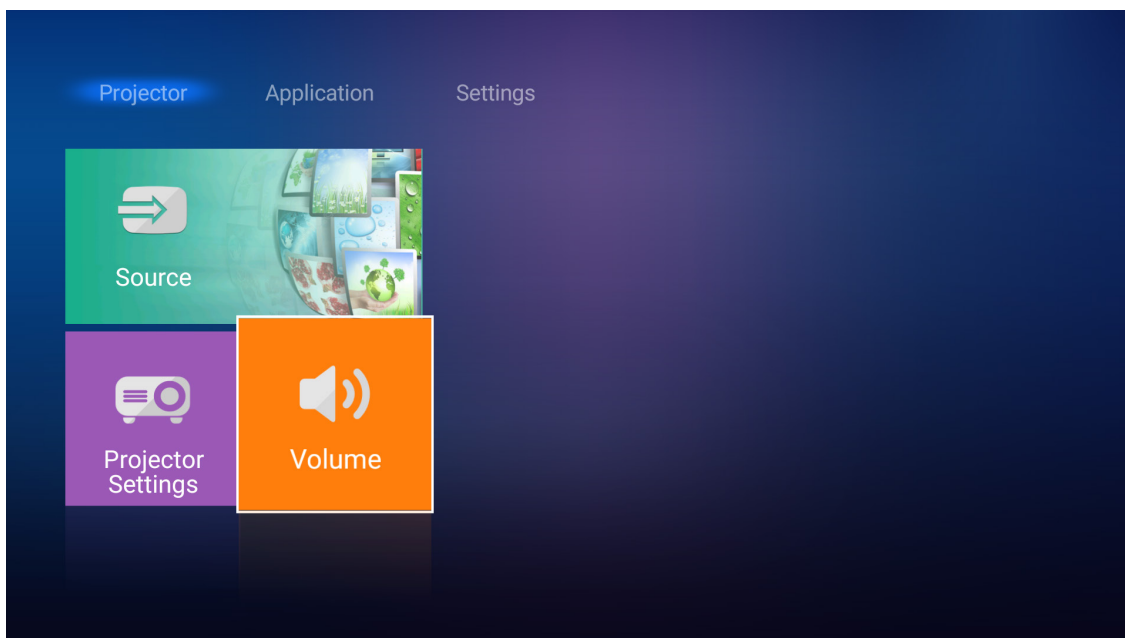

Brug tasterne **◀▶** til at justere det ønskede lydniveau.

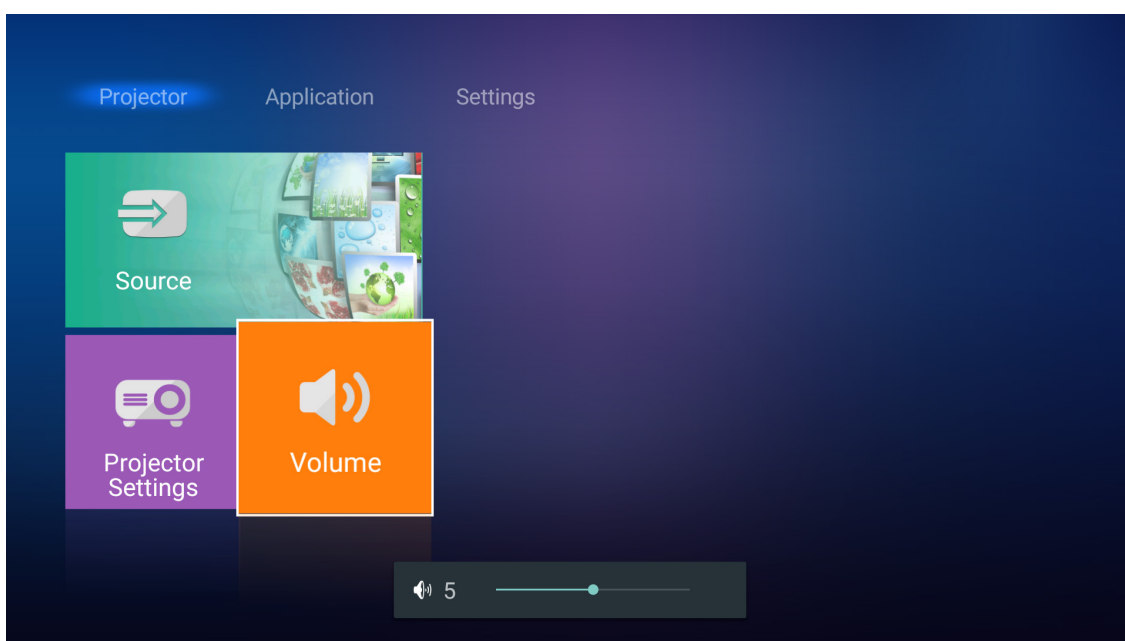

Bemærk: Du kan indstille lydniveauet til 0 for at slå lyden fra.

SÅDAN BRUGES PROJEKTOREN

Programindstillinger

På Startskærmen **Applikation** kan du vise multimediefilerne, registrere projektoren til Device Cloud og streame mediefiler trådløst. Du kan skifte til **Applikation** Startskærmen ved at vælge en af hovedkategorierne og bruge ◀▶ til at vælge **Applikation**.

Afspilning af multimediefiler

Vælg **Medieafspiller** for at gennemse multimediefiler, der er lagret på USB-flashdrevet, efter tilslutning til projektor.

Bemærk: USB-format understøttes kun på FAT og FAT32.

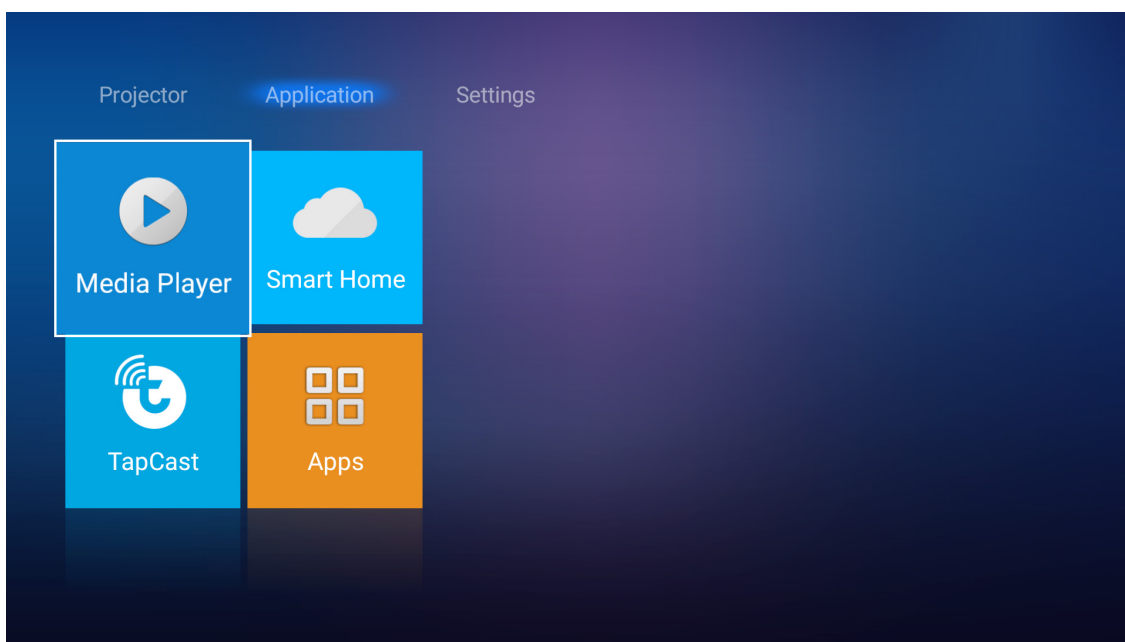

Understøttede multimedieformater

Foto

Billedtype (filtype)	Undertype	Maksimalt antal punkter
Jpeg / Jpg	Baseline	8000 x 8000
	Progressiv	6000 x 4000
PNG	Non-interlace	6000 x 4000
	Interlace	6000 x 4000
BMP		6000 x 4000

Lyd

Musikformat (filtype)	Samplefrekvens (KHz)	Bithastighed (Kbps)
MP3	16~48	8~320
WMA	8~48	128~320
ADPCM-WAV	8~48	32~384
PCM-WAV	8~48	64~1536
AAC	8~48	8~48

SÅDAN BRUGES PROJEKTOREN

Video

Filformat	Videoformat	Dekode maksimal opløsning	Maksimum bithastighed (bps)	Profil
MPG, MPEG	MPEG1/2	1920 x 1080 60fps	40M bps	MP@HP
MOV, MP4, MKV	H.264	4096 x 2176 30fps	135M bps	MP/HP @Level 5.1
AVI, MOV, MP4	MPEG4	1920 x 1080 60fps	40M bps	SP/ASP@Level 5.1
AVI, MP4, MOV, MKV	MJPEG	1920 x 1080 30fps	10M bps	Baseline
WMV, ASF	VC-1	1920 x 1080 60fps	40M bps	SP/MP/AP
3GP, MP4, AVI, MOV	H.263	1920 x 1080 60fps	40M bps	
MP4, MOV, MKV	HEVC/H.265	4096 x 2176 60fps	100M bps	Main/Main10-profil, High Tier @Level 5.1
MKV	VP8	1920 x 1080 60fps	20M bps	
	VP9	4096 x 2176 60fps	100M bps	Profil0,2
MP4, MOV, TS, TRP, TP	AVS	1920 x 1080 60fps	40M bps	Jizhun-profil @Level 6.0

Dokument

Dokumentformat	Understøttet version og format	Begrænsning af sider/linjer	Begrænsning af størrelse
PDF	PDF 1.0 ~ 1.7 og nyere	Op til 1500 sider (én fil)	Op til 100MB
Word	Kingsoft Writer Dokument (*.wps)	Da WPS Projector ikke indlæser hele MS/Word-filen på én gang, er der ingen egentlig begrænsning på antallet af sider eller rækker i filen.	Op til 150MB
	Kingsoft Writer-skabelon (*.wpt)		
	Microsoft Word 97/2000/XP/2003 dokument (*.doc)		
	Microsoft Word 97/2000/XP/2003 skabelon (*.dot)		
	RTF-filer (*.rtf)		
	Tekstfiler (*.txt, *.log, *.lrc, *.c, *.cpp, *.h, *.asm, *.s, *.java, *.asp, *.prg, *.bat, *.bas, *.cmd)		
	Webside-filer (*.html, *.htm)		
	Enkelte webside-filer (*.mht, *.mhtml)		
	Microsoft Word 2007/2010 dokument (*.docx)		
	Microsoft Word 2007/2010 skabelon (*.dotx)		
	Microsoft Word 2007/2010 dokument med makro (*.docm)		
	Microsoft Word 2007/2010 skabelon med makro (*.dotm)		
	XML-filer (*.xml)		
OpenDocument Text (*.odt)			
Works 6-9-dokument (*.wtf)			
Works 6.0&7.0 (*.wps)			

SÅDAN BRUGES PROJEKTOREN

Dokumentformat	Understøttet version og format	Begrænsning af sider/linjer	Begrænsning af størrelse
Excel	Kingsoft Spreadsheets-filer (*.et)	Begrænsning af rækker: Op til 65.535 Begrænsning af kolonner: Op til 256 Ark: op til 200	Op til 30MB
	Kingsoft Spreadsheets skabelon (*.ett)		
	Microsoft Excel 97/2000/XP/2003 Workbook (*.xls)		
	Microsoft Excel 97/2000/XP/2003 skabelon (*.xlt)		
	Tekstfiler (*.csv)		
	Websider (*.htm, *.html)		
	XML-filer (*.xml)		
	Microsoft Excel 2007/2010-filer (*.xlsx, *.xlsm)		
	Microsoft Excel 2007/2010 skabelon (*.ltx)		
	Microsoft Excel 2007/2010 Binary Workbook (*.xlsb)		
PowerPoint	Kingsoft Presentation-filer (*.dps)	Op til 1500 sider (én fil)	Op til 30MB
	Kingsoft Presentation skabeloner (*.dpt)		
	Microsoft PowerPoint 97/2000/XP/2003 præsentationer (*.ppt, *.pps)		
	Microsoft PowerPoint 97/2000/XP/2003 præsentationsskabeloner (*.pot)		
	Microsoft PowerPoint 2007/2010 præsentationer (*.pptx, *.ppsx)		
	Microsoft PowerPoint 2007/2010 præsentationsskabeloner (*.potx)		

Bemærk:

- *Det kan tage nogen tid at afkode store filer med komplekt indhold.*
- *Objekter, der er integreret i en fil, kan ikke aktiveres eller vises.*
- *Ved Microsoft Word*
 - *Understøtter ikke avancerede indstillinger som fx tegne-plugin eller indstillinger for tabelbaggrund.*
 - *Indhold udenfor de definerede marginer i Microsoft Word vises ikke.*
 - *Understøtter ikke fed tekst i simplificeret kinesisk skrift.*
- *Ved Microsoft PowerPoint*
 - *Diaseffekter understøttes ikke.*
 - *Beskyttelse af ark med adgangskode understøttes ikke.*
- *Ved Microsoft Excel*
 - *Arbejdsark vises individuelt og sekventielt, hvis en projektmappe har flere arbejdsark.*
 - *Sidelayout og nummerering kan ændre sig under dekodning.*

SÅDAN BRUGES PROJEKTOREN

Sådan går du til multimedietilstand

1. Set et USB-flashdrev i USB-stikket bag på projektoren.

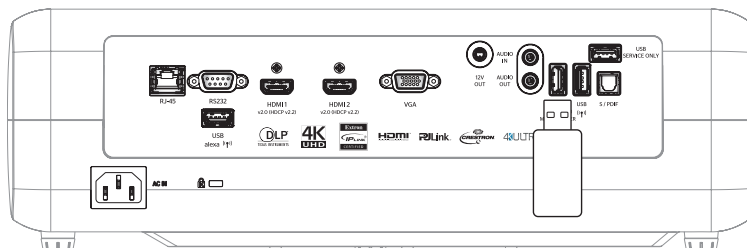

De tilgængelige filer vises på skærmen.

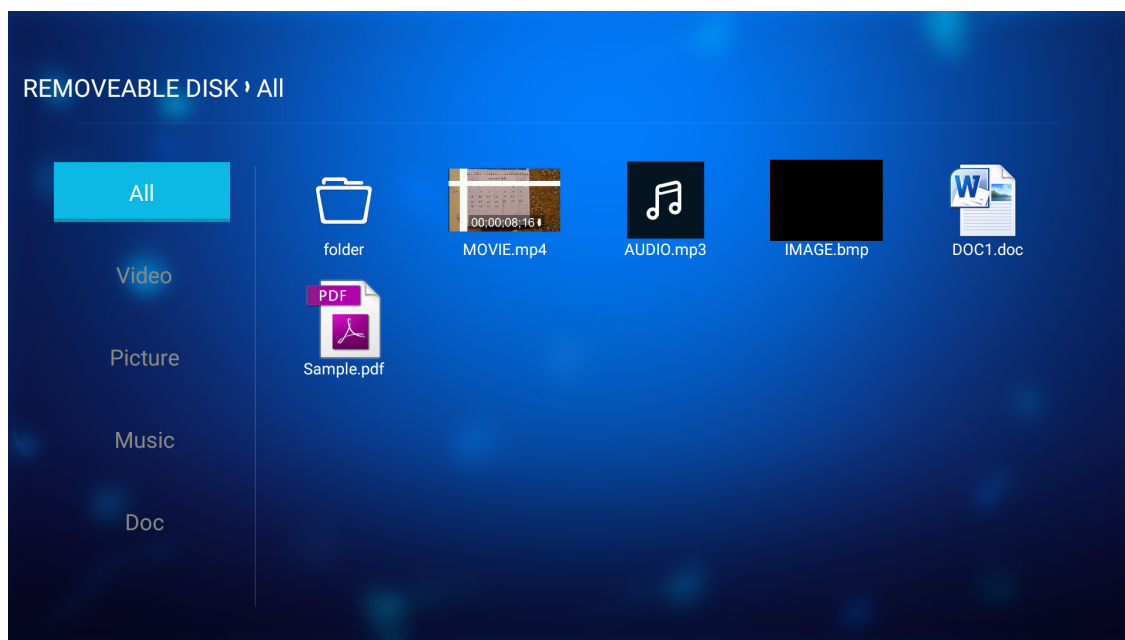

Bemærk: Du kan manuelt gå i multimedietilstand ved at vælge **Applikation > Medieafspiller**.

2. Gennemse og vælg den fil, du vil vise.

SÅDAN BRUGES PROJEKTOREN

Afspilning af videoer

1. Fra venstre panel vælger du **Video** for at gennemse alle videofiler.

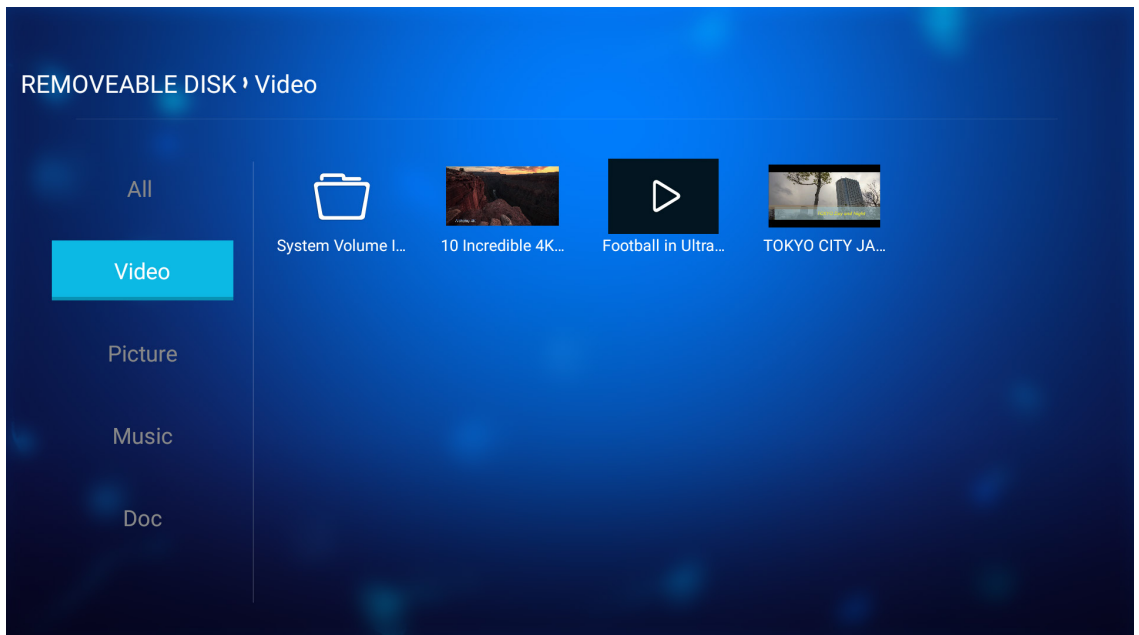

Hvis der er flere mapper, trykker du på ▲▼◀▶ for at vælge den ønskede mappe, og så trykker du på **Enter/↵** for at vise indholdet af undermappen.

2. Tryk på ▲▼◀▶ for at vælge den video, du vil afspille, og tryk så på **Enter/↵** for at starte afspilning.

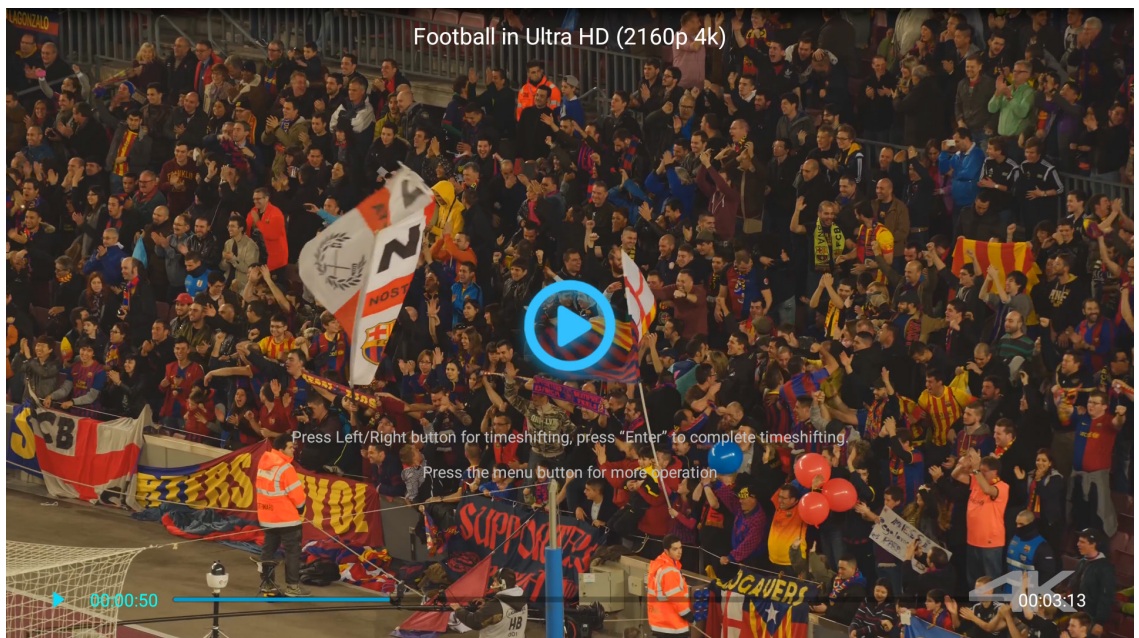

- Tryk på **Enter/↵** for at sætte afspilningen på pause. Når videoen er på pause:
 - Tryk på ◀▶ for at spole frem eller tilbage i videoen.
 - For at genoptage, trykker du på **Enter/↵**.
- Du kan når som helst stoppe afspilningen ved at trykke på ⏏.

SÅDAN BRUGES PROJEKTOREN

Visning af billeder

1. Fra venstre panel vælger du **Billede** for at gennemse alle billedfiler.

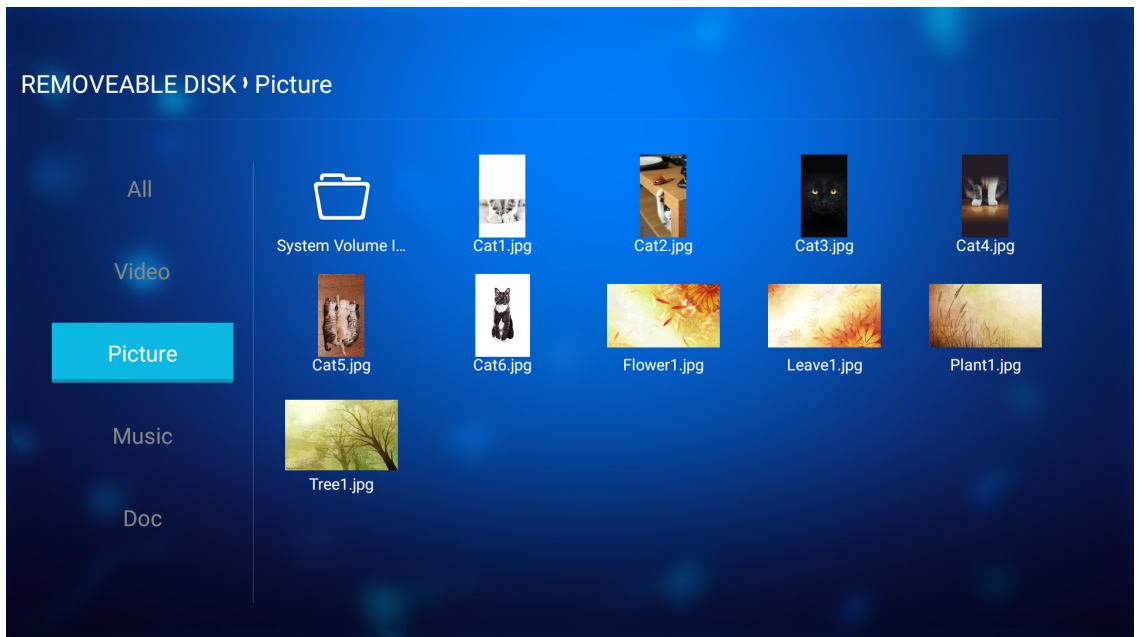

Hvis der er flere mapper, trykker du på ▲▼◀▶ for at vælge den ønskede mappe, og så trykker du på **Enter/↵** for at vise indholdet af undermappen.

2. Tryk på ▲▼◀▶ for at vælge et billede, og tryk så på **Enter/↵** for at vise fotoet på fuld skærm.

Foto-indstillinger

Når du viser fotoet på fuld skærm:

- Brug ◀▶ til at vise forrige eller næste foto.
- Tryk på **Enter/↵** for at åbne hurtigmenuen.



- Vælg **ppt-afspilning** for at konfigurere indstillinger for diasshow.
- Vælg **rotér billede** for at rotere fotoet 90 grader med uret.

SÅDAN BRUGES PROJEKTOREN

- Vælg **forstør billede** for at forstørre visningen af fotoet.
- Vælg **Forrige** for at vise forrige foto.
- Vælg **Næste** for at vise næste foto.

Indstillinger for diasshow

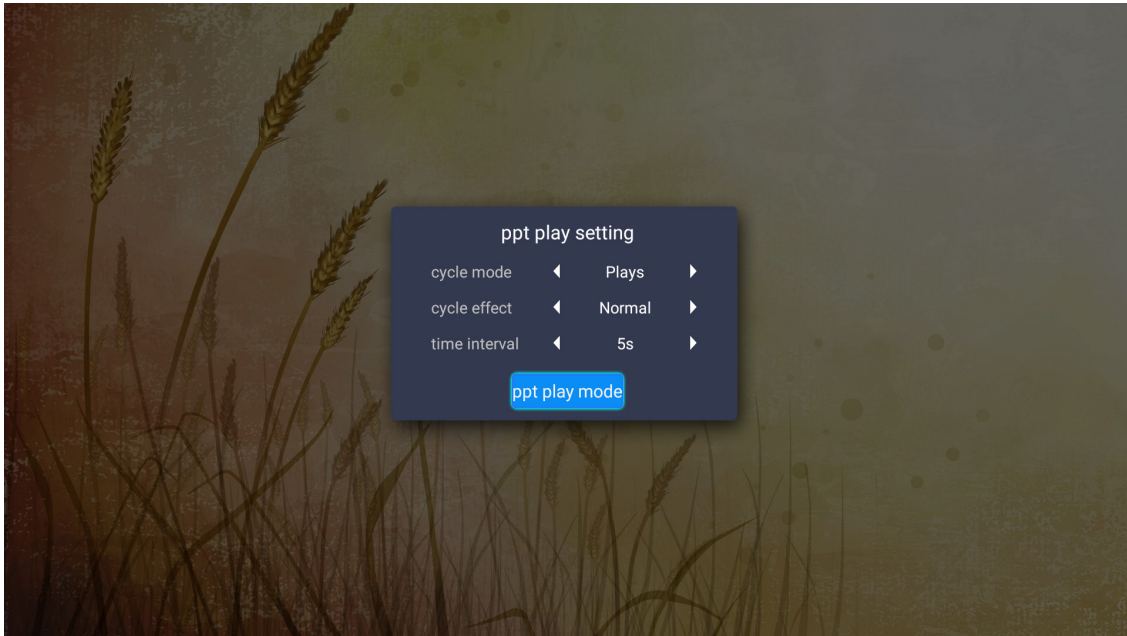

Rul igennem funktioner

Angiv indstillinger for diasshow.

Rul igennem effekter

Vælg overgangseffekt mellem dias.

tidsinterval

Angiv intervallet mellem dias.

interval for ppt-afspilning

Vælg for at starte diasshowet.

Bemærk:

- Du kan sætte diasshowet på pause ved at trykke på Enter/↵.
- Du stopper diasshowet ved at trykke på ↶.

SÅDAN BRUGES PROJEKTOREN

Afspilning af musik

1. Fra venstre panel vælger du **Musik** for at gennemse alle sange eller lydfiler.

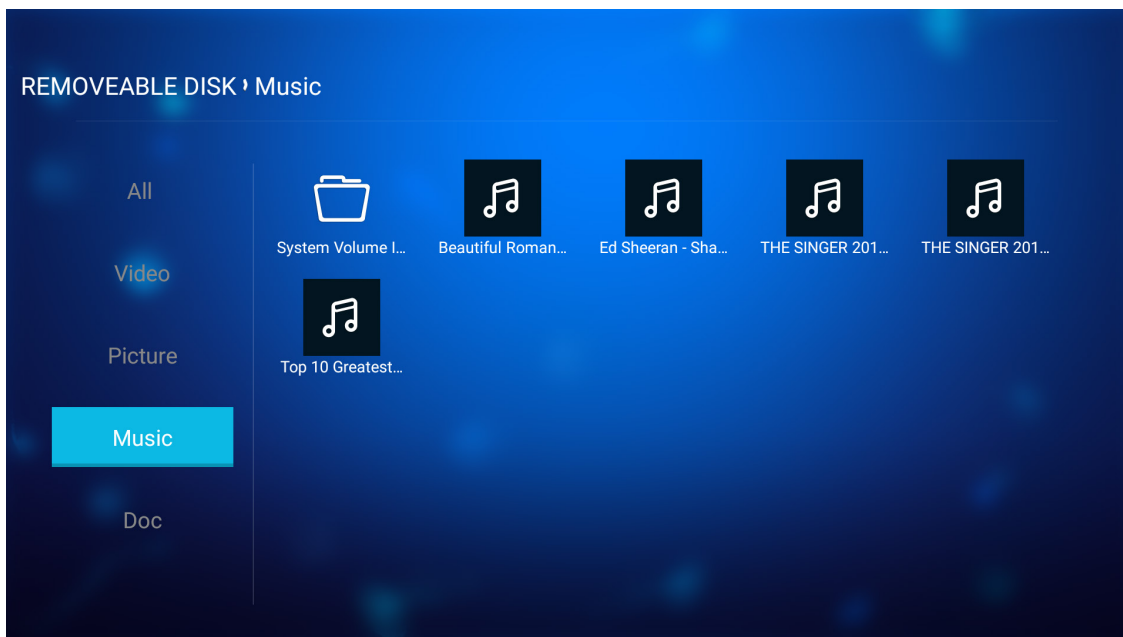

Hvis der er flere mapper, trykker du på ▲▼◀▶ for at vælge den ønskede mappe, og så trykker du på **Enter/↵** for at vise indholdet af undermappen.

2. Tryk på ▲▼◀▶ for at vælge den sang, du vil afspille, og tryk så på **Enter/↵** for at starte afspilning.

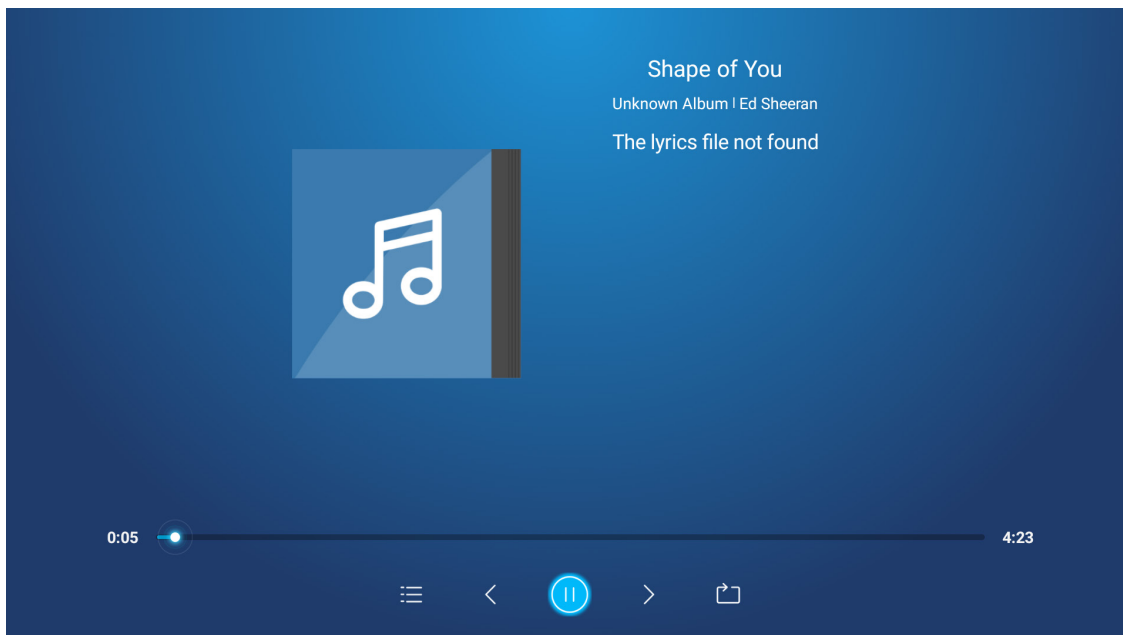

- Sæt afspilningen på pause ved at vælge **⏸** og trykke på **Enter/↵**. Genoptag ved at vælge **▶** og trykke på **Enter/↵**.
- Gå til forrige/næste nummer ved at vælge **</>** og trykke på **Enter/↵**.
- Skift afspilningsfunktion ved at vælge **📁** og trykke på **Enter/↵** gentagne gange for at vælge den ønskede funktion.
- Vis afspilningslisten ved at vælge **☰** og trykke på **Enter/↵**.
- Sop afspilningen når som helst ved at trykke på **↶**.

SÅDAN BRUGES PROJEKTOREN

Visning af dokument

1. Fra venstre panel vælger du **Dok** for at gennemse alle dokumentfiler.

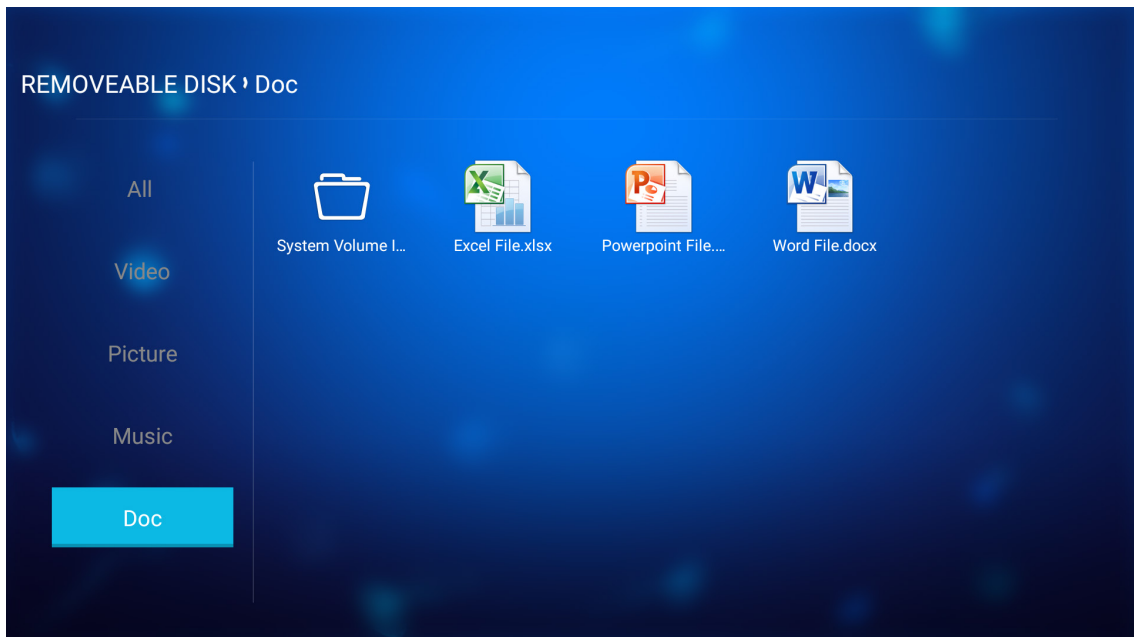

Hvis der er flere mapper, trykker du på ▲▼◀▶ for at vælge den ønskede mappe, og så trykker du på **Enter/↵** for at vise indholdet af undermappen.

2. Tryk på ▲▼◀▶ for at vælge det dokument, du vil vise, og tryk så på **Enter/↵** for at åbne filen.

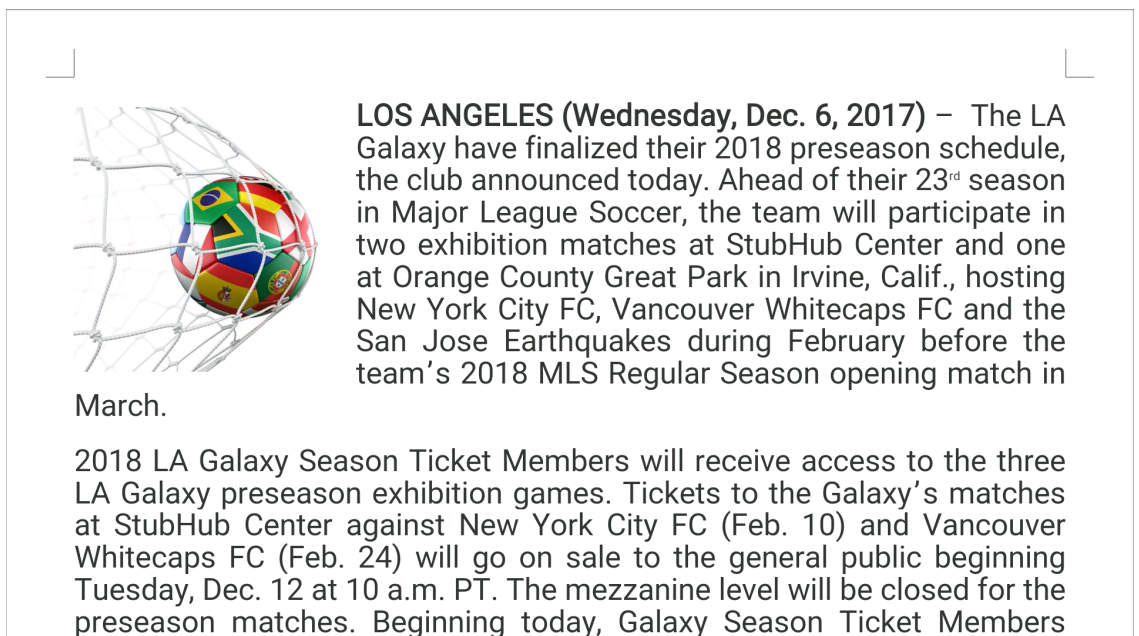

- Tryk på ▲▼◀▶ for at rulle en side op/ned eller for at navigere på siden.
- Luk dokumentet når som helst ved at trykke på ↶.

SÅDAN BRUGES PROJEKTOREN

Bemærk: Når du åbner en Powerpoint-fil, vises Afspilningsfunktionen på skærmen. Vælg den ønskede afspilningsfunktion og vælg **OK** for at starte med at vise filen.

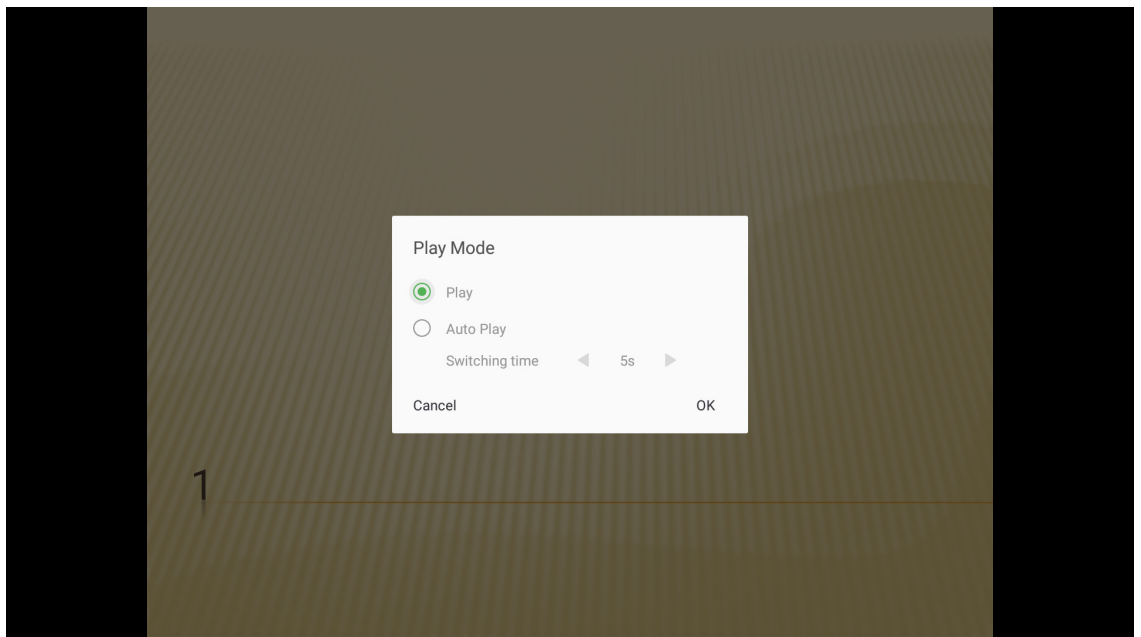

SÅDAN BRUGES PROJEKTOREN

Sådan registrerer du projektoren i Device Cloud

Vælg **Smart Home** for at registrere projektoren på Device Cloud. Tryk derefter på **Enter** på fjernbetjeningen eller på **↵** på projektorens tastatur for at gå til menuen **Smart Home**.

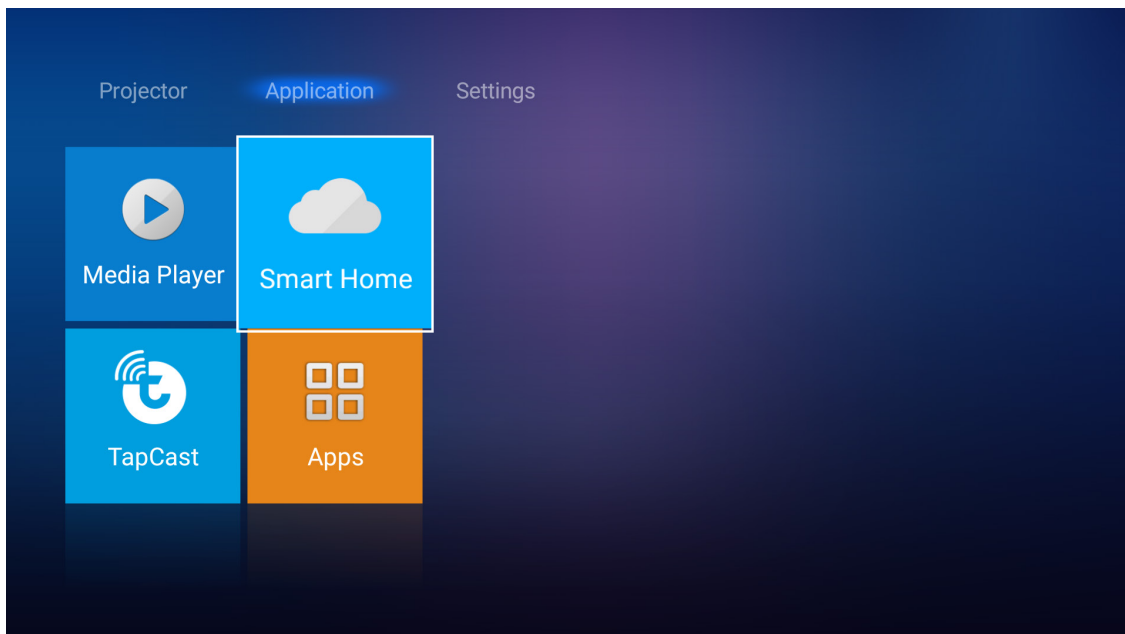

De aktuelle indstillinger vises på skærmen. Sådan registreres projektoren på Device Cloud.

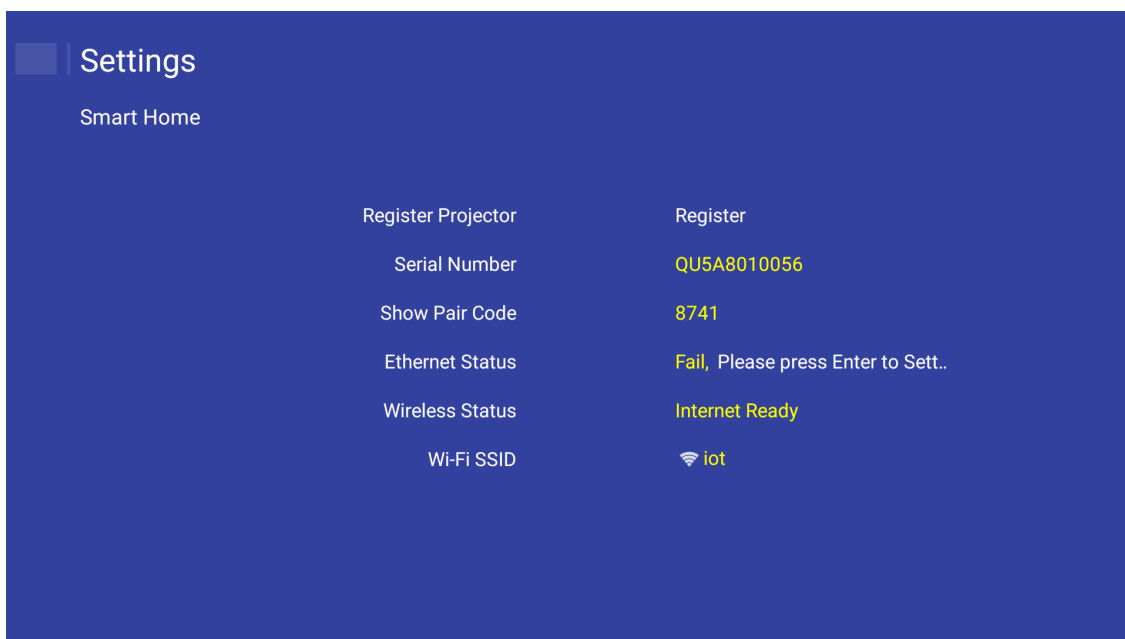

SÅDAN BRUGES PROJEKTOREN

Trådløs streaming af medier

Vælg **TapCast** for at projicere skærmen fra din mobilenhed til projektoren via wifi. Tryk derefter på **Enter** på fjernbetjeningen eller på **←** på projektorens tastatur for at gå til menuen **TapCast**.

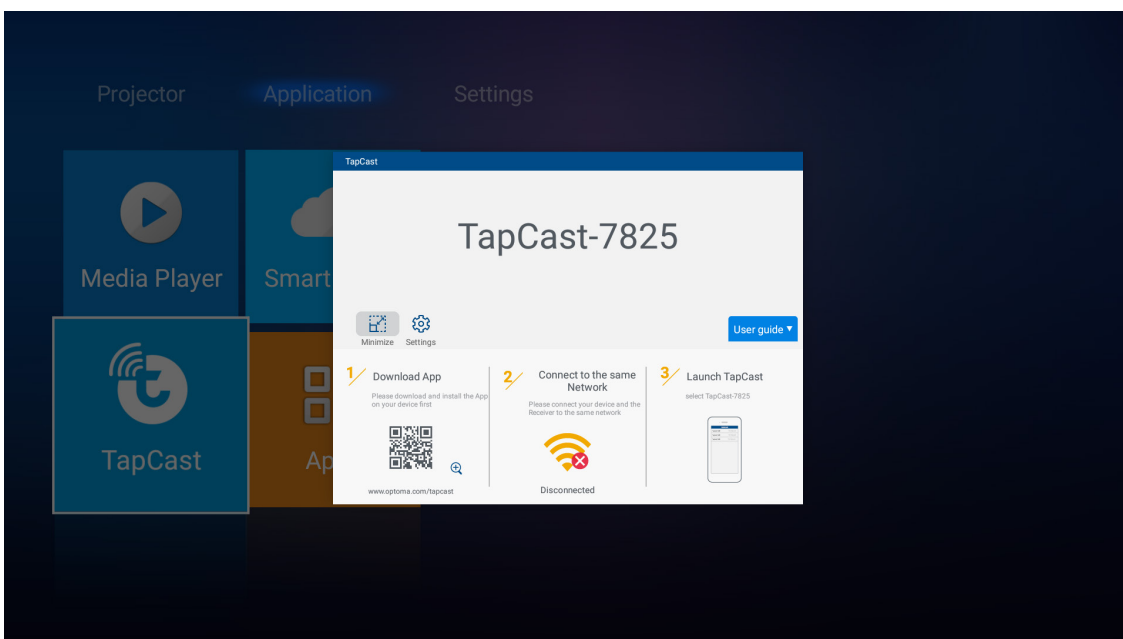
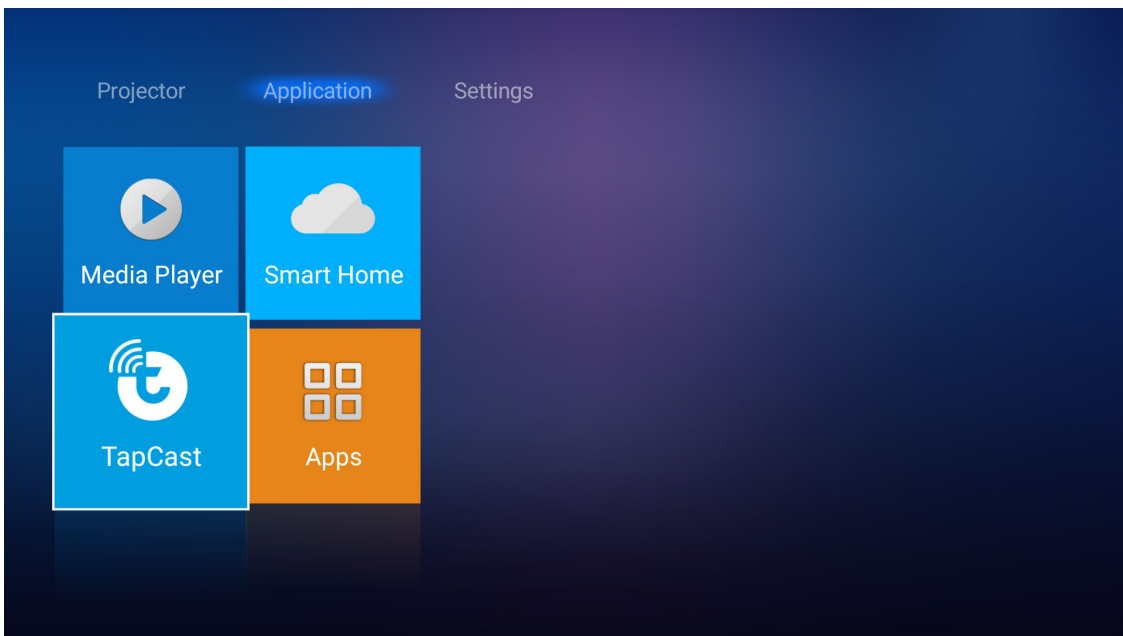

1. Når du skal bruge TapCast-funktionen første gang, skal du downloade og installere programmet TapCast på din mobilenhed.
Bemærk: Du kan scanne QR-koden, der vises på skærmen.
2. Sæt Wi-Fi-donglen i projektoren og gå til **Indstillinger > Netværk > Indstilling for trådløs (wifi-skærm)**. Slå derefter **Wifi** til.
3. Forbind projektoren til et netværk. For yderligere oplysninger, bedes du se page 51.
4. Aktiver wifi på din mobilenhed. Forbind den så til samme netværk som projektoren.
VIGTIGT!
 - *Projektoren og din mobilenhed skal være forbundet til samme wifi-netværk.*
 - *Når du bruger Wifi-skærm skal du sikre dig, at du har adgang til internettet.*

SÅDAN BRUGES PROJEKTOREN

Bemærk: Forbindelsesmetoden afhænger af dongletypen. Se dens dokumentation for yderligere oplysninger.

5. Start programmet "TapCast" og opret forbindelse til donglen.
6. Når der er oprettet forbindelse, projiceres mobilenhedens skærbillede på skærmen.

Programindstillinger

Sådan ser du alle programmerne

Vælg **Programmer** for, at se listen over programmer. Tryk derefter på **Enter** på fjernbetjeningen, for at åbne menuen Programmer.

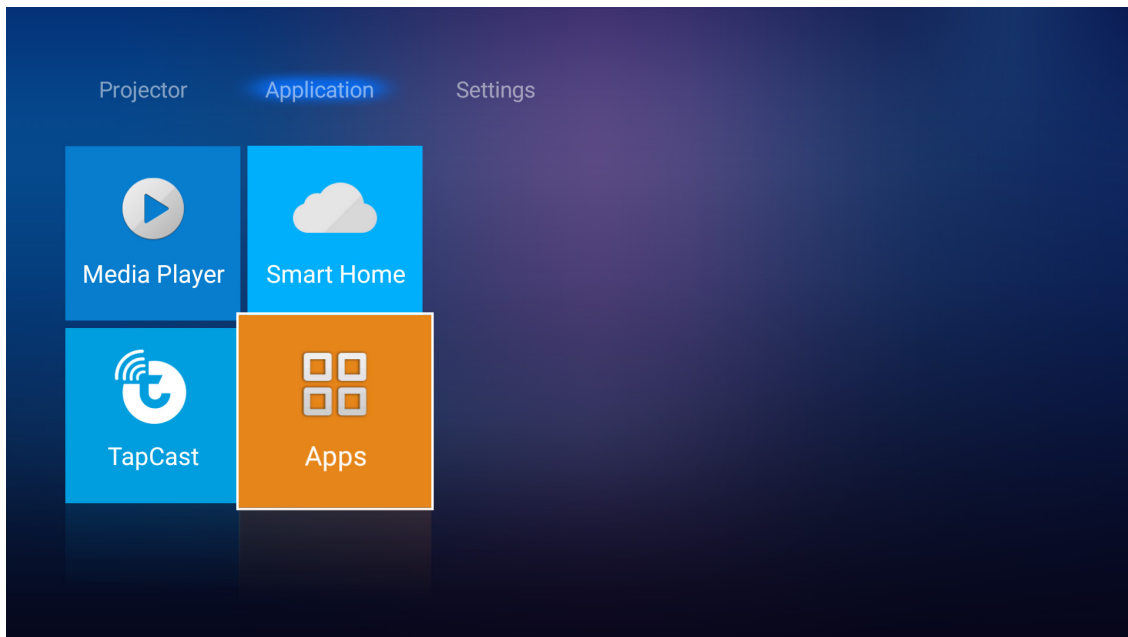

Brug knapperne ◀▶ til at vælge det ønskede program. Tryk derefter på **Enter** på fjernbetjeningen, for at starte programmet.

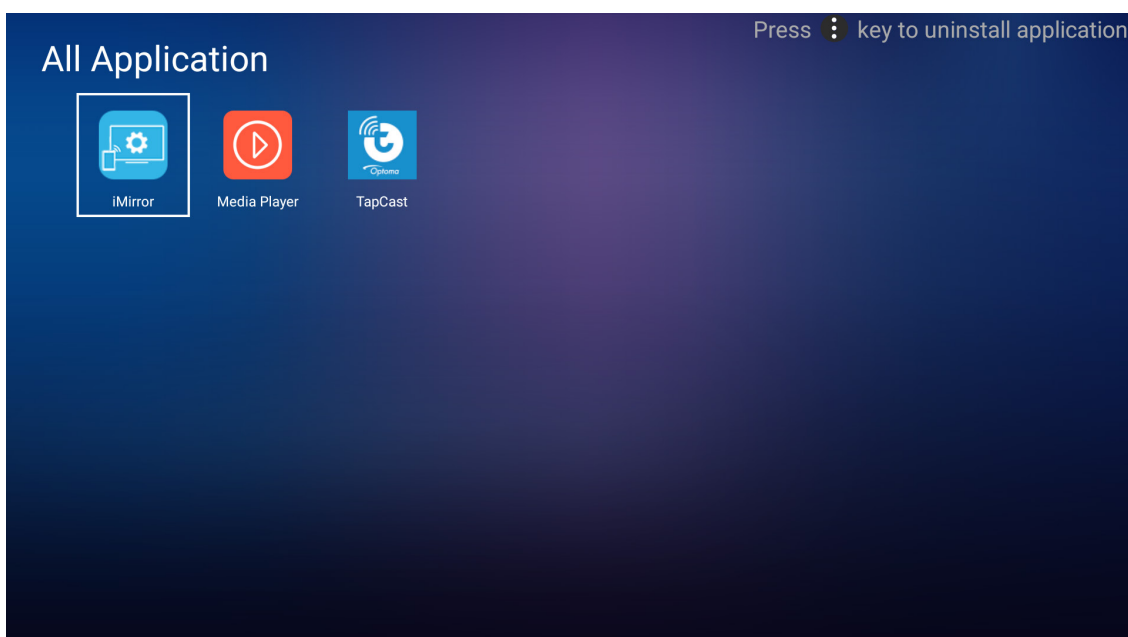

SÅDAN BRUGES PROJEKTOREN

Generelle indstillinger

På Startskærmen **Indstillinger** kan du indstille sproget for skærmmenuen (OSD) og konfigurere netværksindstillinger. Du kan skifte til **Indstillinger** Startskærmen ved at vælge en af hovedkategorierne og bruge ◀▶ til at vælge **Indstillinger**.

Skift sproget i skærmmenuen

Vælg **Språk** for at angive sproget i skærmmenuen. Tryk så på **Enter** på fjernbetjeningen eller på ◀ på projektorens tastatur for at gå til menuen **Språk**.

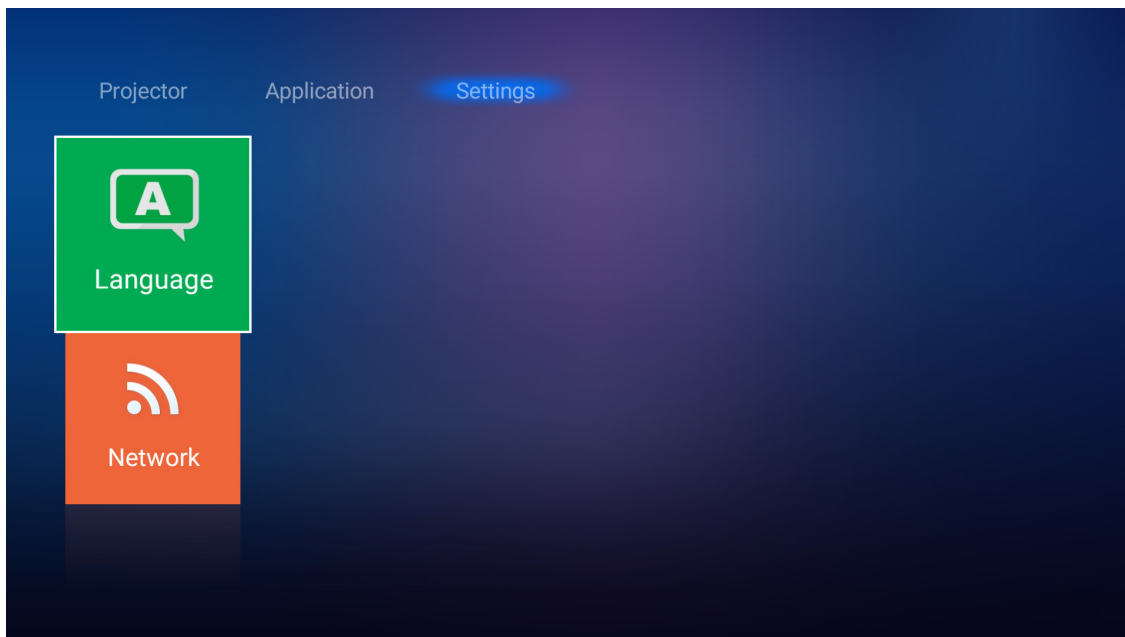

De tilgængelige sprog vises på skærmen. Vælg det ønskede sprog og tryk på **Enter**/◀ for at bekræfte dit valg.

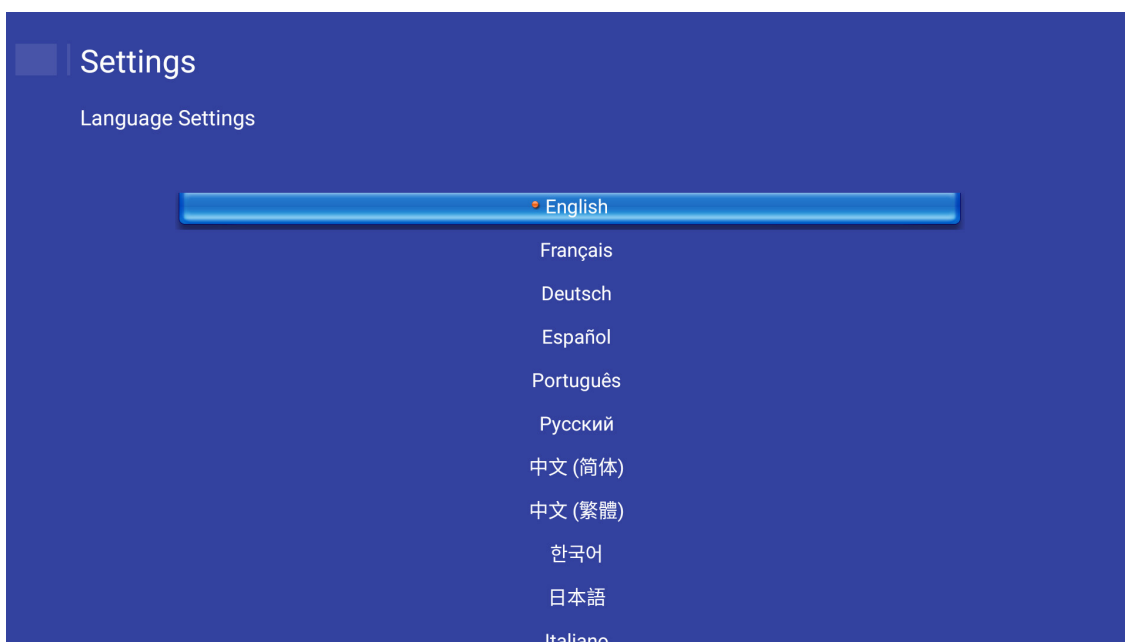

SÅDAN BRUGES PROJEKTOREN

Konfigurering af netværksindstillingerne

Vælg **Nettverk** for at konfigurere netværksindstillingerne. Tryk så på **Enter** på fjernbetjeningen eller på **↵** på projektorens tastatur for at gå til menuen **Nettverk**.

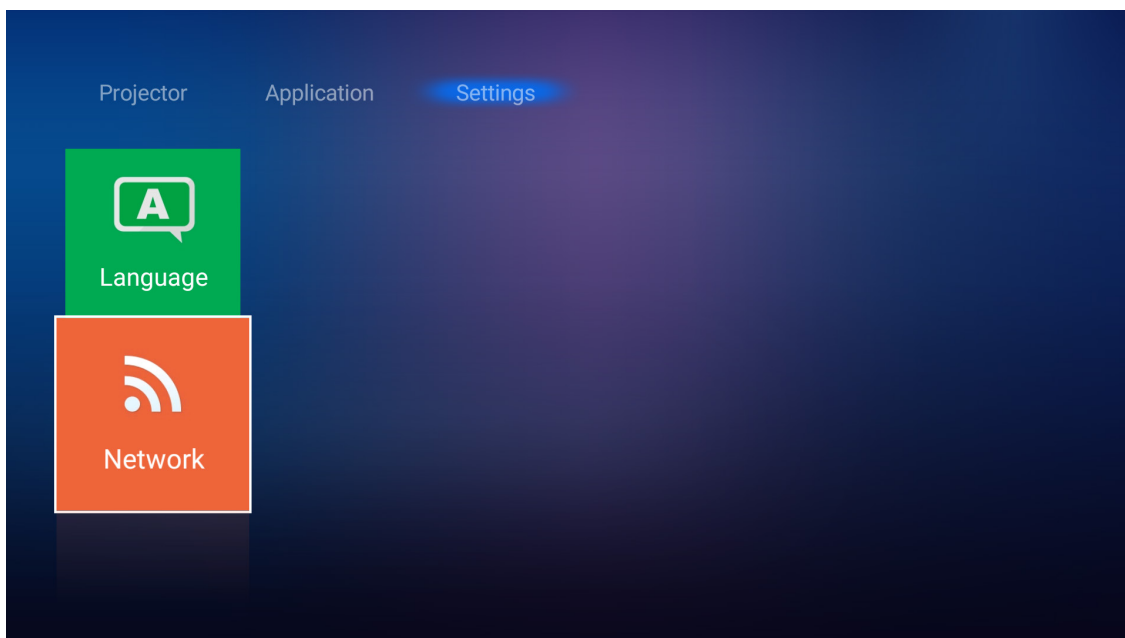

Vælg **Indstilling til projektorstyring**. Foretag så de nødvendige indstillinger.

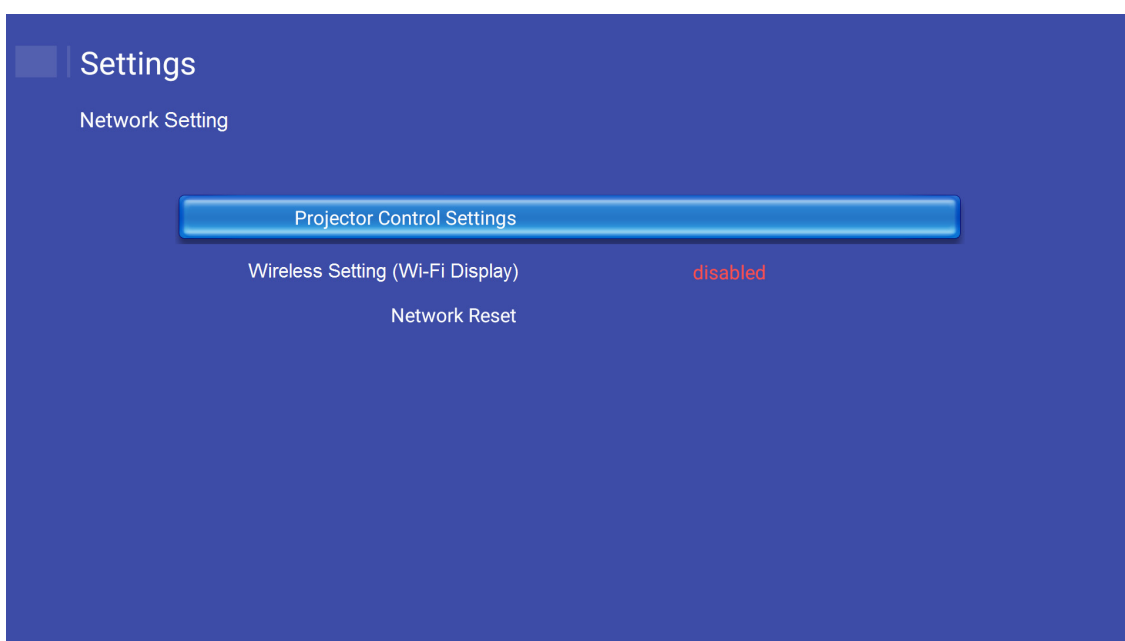

SÅDAN BRUGES PROJEKTOREN

Bemærk: For at konfigurere den trådløse forbindelse, skal du vælge **Indstilling for trådløs (wifi-skærm)** og gøre følgende:

a. Sæt en wifi-dongle i først, og slå derefter wifi til.

b. Opret forbindelse til et wifi-netværk fra listen.

Hvis du opretter forbindelse til et sikkert wifi-netværk, skal du indtaste adgangskoden, når du bliver bedt om det.

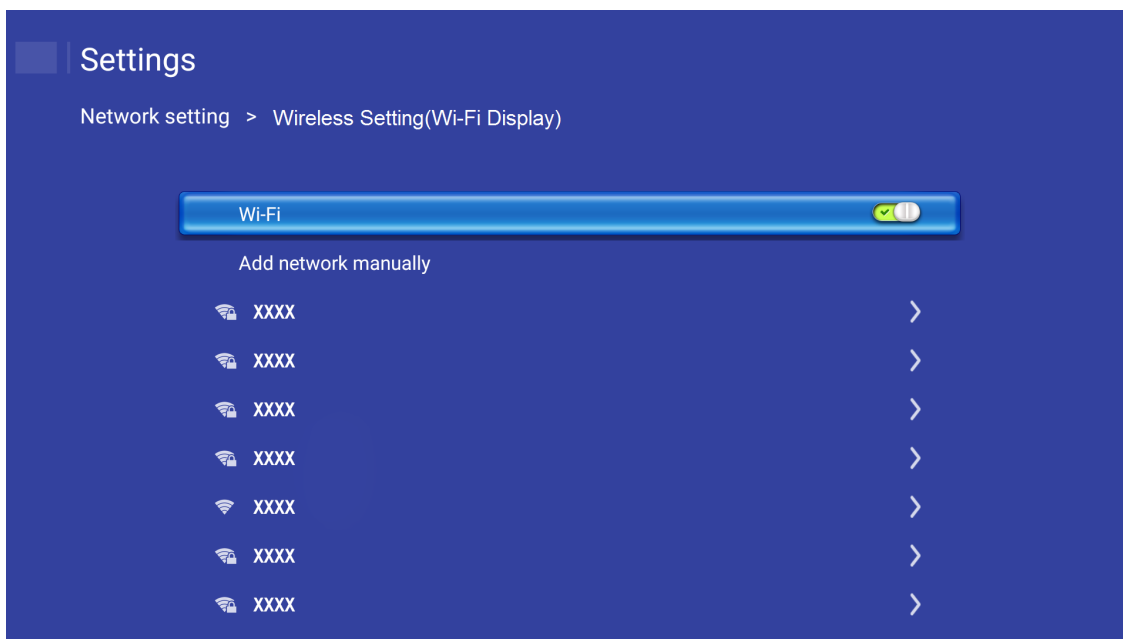

SÅDAN BRUGES PROJEKTOREN

LAN RJ45-funktion

Af hensyn til enkelhed og brugervenlighed er projektoren udstyret med forskellige funktioner til netværks- og fjernstyring.

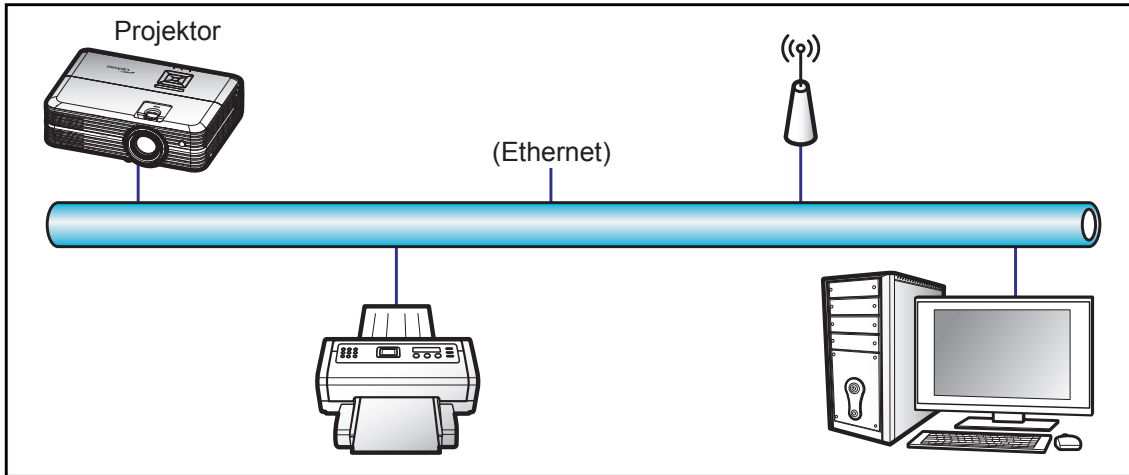

Funktionerne til kabelforbundet LAN

Projektoren kan styres af en pc (bærbar) eller andre eksterne enheder via LAN/RJ45-porten, og den er kompatibel med Crestron/Extron/AMX (enhedsregistrering)/PJLink.

- Crestron er et registreret varemærke tilhørende Crestron Electronics Inc. i USA.
- Extron er et registreret varemærke tilhørende Extron Electronics Inc. i USA.
- AMX er et registreret varemærke tilhørende AMX LLC i USA.
- JBMIA afventer registrering af PJLink som et varemærke og logo i Japan, USA og andre lande.

Projektoren understøtter specificerede Crestron Electronics controller-kommandoer og relateret software som fx RoomView®.

<http://www.crestron.com/>

Denne projektor understøtter Extron-enheder som reference.

<http://www.extron.com/>

Denne projektor understøtter AMX (enhedsregistrering).

<http://www.amx.com/>

Denne projektor understøtter alle kommandoer fra PJLink Klasse 1 (version 1.00).

<http://pjlink.jbmia.or.jp/english/>

SÅDAN BRUGES PROJEKTOREN

Ethernet-indstillinger

Konfigurer netværksparametrene.

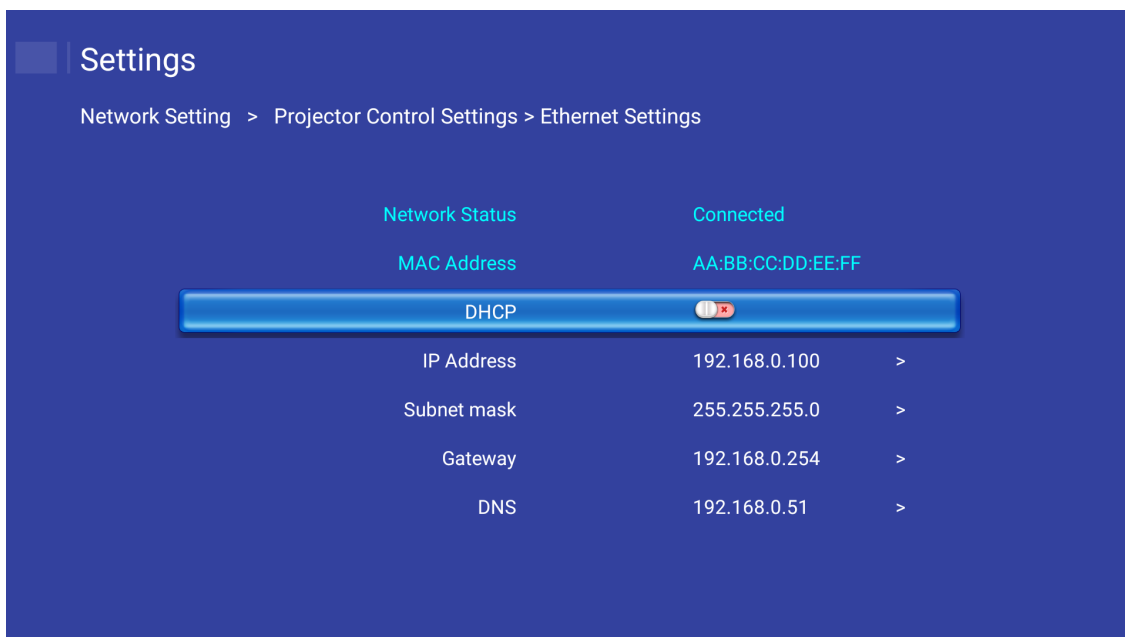

- DHCP: AV
- IP-adresse: 192.168.0.100
- Netværksmaske: 255.255.255.0
- Gateway: 192.168.0.254
- DNS: 192.168.0.51

Indstillinger for trådløs

Vælg det trådløse netværk, som du vil oprette forbindelse til, for at styre projektoren trådløst via forskellige protokoller, herunder Alexa.

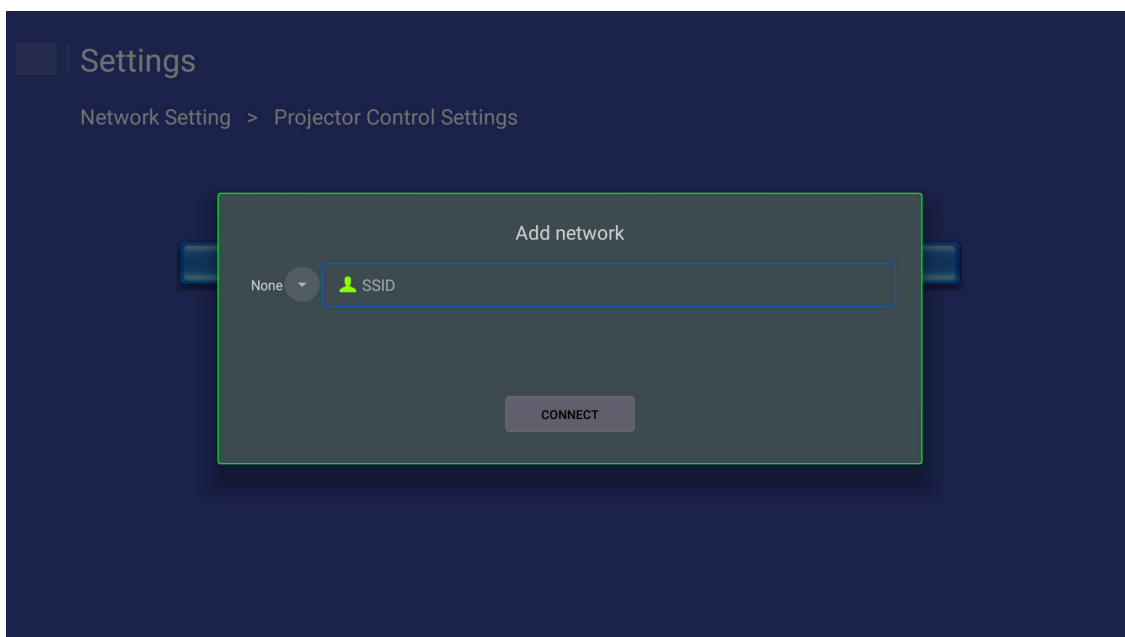

SÅDAN BRUGES PROJEKTOREN

Funktionerne på projektorstyring

Konfigurer, hvordan du vil overvåge og styre projektoren over netværket.

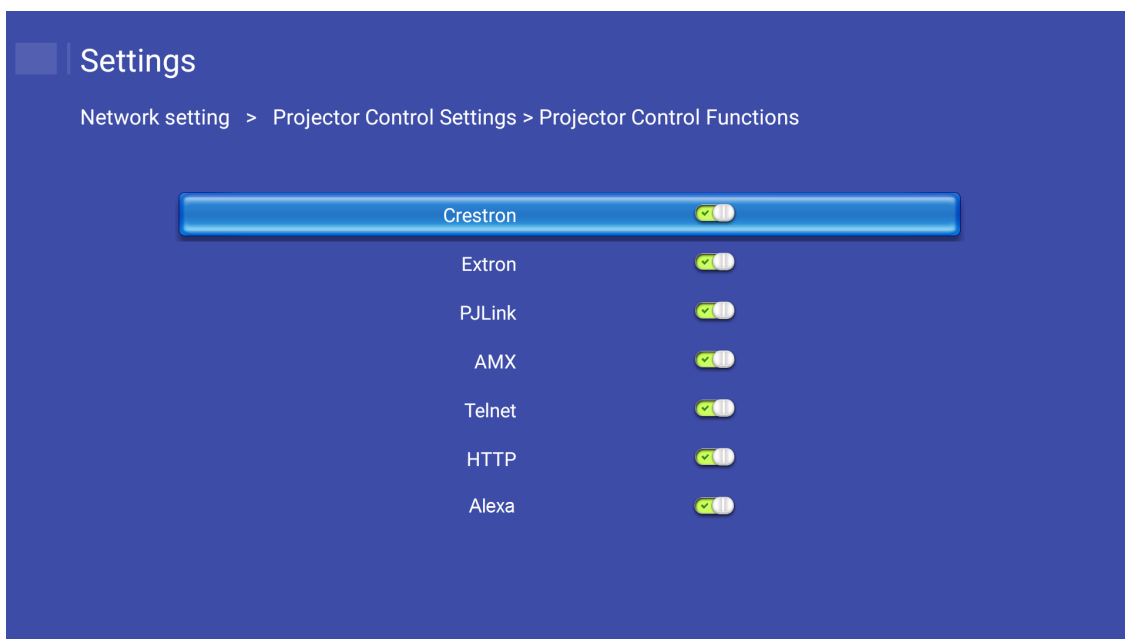

VEDLIGEHOJDELSE

Udskiftning af lampen

Projektoren udregner selv lampens levetid. Når lampen er ved at nå afslutningen på sin levetid, vises en advarsel på skærmen.



Når du ser denne meddelelse, skal du kontakte din lokale forhandler eller servicecenter og få udskiftet lampen hurtigst muligt. Sørg for, at projektoren har kølet ned i mindst 30 minutter, inden du udskifter lampen.



Warning: Hvis projektoren er loftmonteret, skal du være yderst forsigtig, når du åbner panelet til pæren. Det anbefales at bruge sikkerhedsbriller, når du udskifter lampen på en loftsmonteret projektor. Pas på, at der ikke falder løse dele ud af projektoren.



Warning: Lamperummet er varmt! Lad det køle ned, inden du udskifter lampen!



Warning: For at minimere risikoen for personskade, skal du undgå at tabe lampemodulet og røre ved selve lampen. Pæren kan gå i stykker og forårsage skade, hvis den tabes.

VEDLIGEHOLDELSE

Udskiftning af lampen (fortsat)

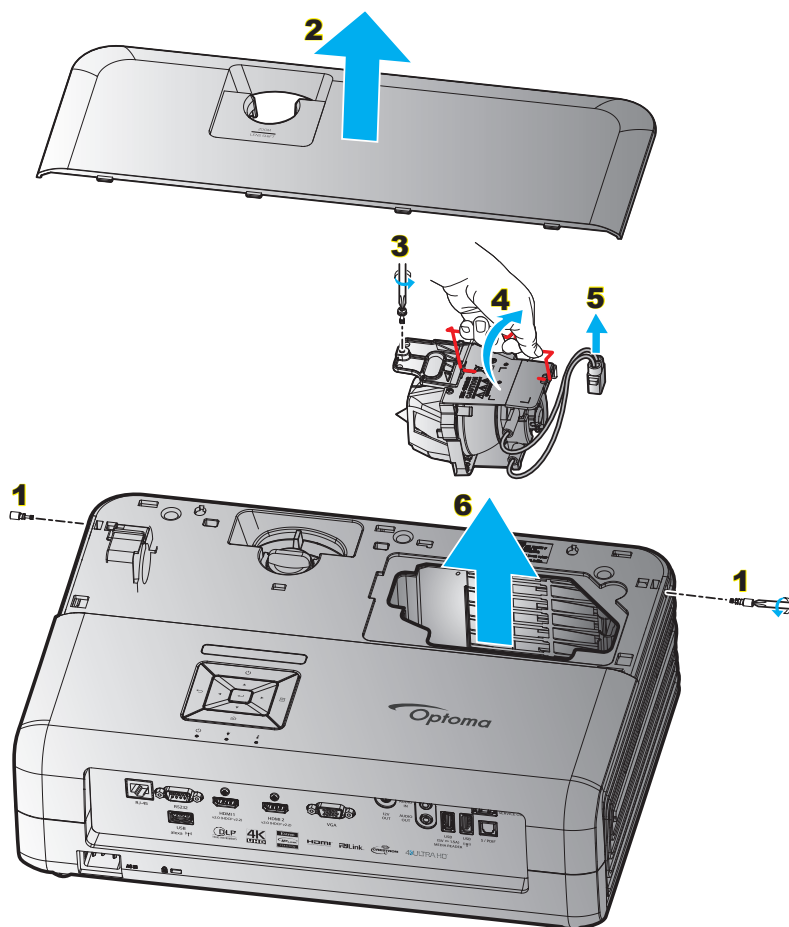

Procedure:

1. Sluk for projektoren ved at trykke på "⏻" på projektorens tastatur eller på fjernbetjeningen.
2. Lad projektoren køle ned i mindst 30 minutter.
3. Tag netledningen ud.
4. Fjern de 2 skruer, der holder topdækslet. **1**
5. Fjern topdækslet. **2**
6. Fjern skruen på lampemodulet. **3**
7. Løft lampehåndtaget. **4**
8. Træk ledningen til lampen ud. **5**
9. Tag forsigtigt lampemodulet ud. **6**
10. Følg vejledningerne i omvendt orden, når lampemodulet skal sættes tilbage.
11. Tænd for projektoren og nulstil lampetimeren.
12. Lampenullstilling: (i) Tryk på "Menu" → (ii) Vælg "Projektorindstillinger" → (iii) Vælg "Lampeindstillinger" → (iv) Vælg "Lampenullstilling" → (v) Vælg "Ja".

Bemærk:

- Projektoren kan ikke tændes, hvis lampedækslet ikke er genanbragt på projektoren.
- Rør ikke lampeglasset. Håndolie kan få lampen til at splintre. Hvis du kommer til at røre lampemodulet, skal du tørre det af med en tør klud.

VEDLIGEHOELDELSE

Installation og rengøring af støvfilter

Installation af støvfilter

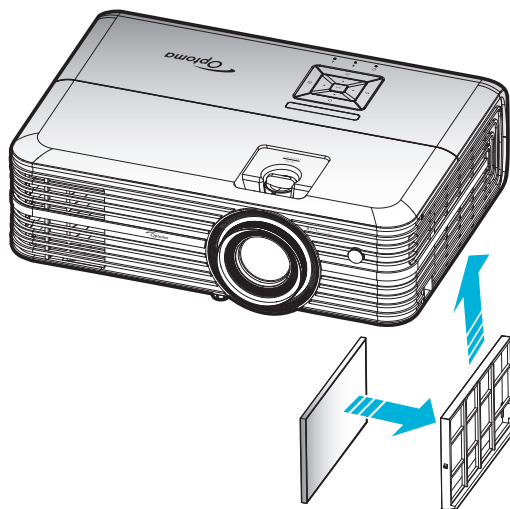

Bemærk: Støvfiltre er kun påkrævet/leveret i udvalgte regioner med store mængder støv.

Rengøring af støvfilter

Det anbefales at rengøre støvfilteret hver 3. måned. Rengør det oftere hvis projektoren bliver brugt i støvede omgivelser.

Procedure:

1. Sluk for projektoren ved at trykke på "⏻" på projektorens tastatur eller på fjernbetjeningen.
2. Træk stikket ud af stikkontakten.
3. Træk støvfilter-kammeret nedad, for at fjerne det fra bunden af projektoren. **1**
4. Fjern forsigtigt luftfilteret. Rengør- eller udskift derefter støvfilteret. **2**
5. Følg vejledningerne i omvendt orden, når støvfilteret skal sættes tilbage.

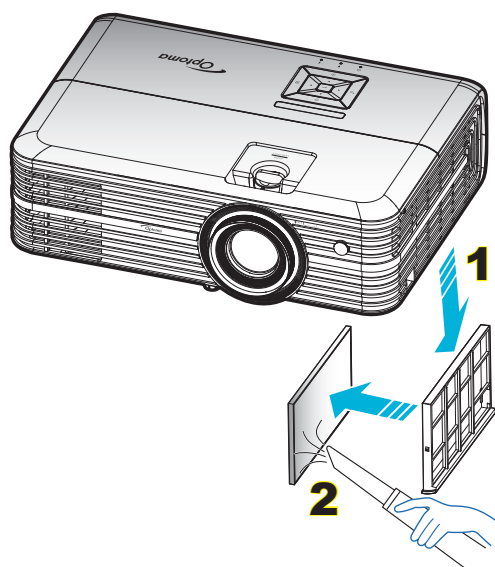

YDERLIGERE OPLYSNINGER

Kompatible opløsninger

Digital (HDMI 1.4)

Oprindelig størrelse: 1920 x 1080 @ 60Hz

Tidsforskel	Normaltid	Deskriptor-tid	Understøttet videotilstand	Detaljeret tid
720 x 400 @ 70Hz	1280 x 720 @ 60Hz	1920 x 1080 @ 60Hz (standard)	720 x 480i @ 60Hz 16:9	1920 x 1080p @ 60Hz
640 x 480 @ 60Hz	1280 x 800 @ 60Hz		720 x 480p @ 60Hz 4:3	
640 x 480 @ 67Hz	1280 x 1024 @ 60Hz		720 x 480p @ 60Hz 16:9	
640 x 480 @ 72Hz	1920 x 1200 @ 60Hz (reduceret)		720 x 576i @ 50Hz 16:9	
640 x 480 @ 75Hz	1366 x 768 @ 60Hz		720 x 576p @ 50Hz 4:3	
800 x 600 @ 56Hz			720 x 576p @ 50Hz 16:9	
800 x 600 @ 60Hz			1280 x 720p @ 60Hz 16:9	
800 x 600 @ 72Hz			1280 x 720p @ 50Hz 16:9	
800 x 600 @ 75Hz			1920 x 1080i @ 60Hz 16:9	
832 x 624 @ 75Hz			1920 x 1080i @ 50Hz 16:9	
1024 x 768 @ 60Hz			1920 x 1080p @ 60Hz 16:9	
1024 x 768 @ 70Hz			1920 x 1080p @ 50Hz 16:9	
1024 x 768 @ 75Hz			1920 x 1080p @ 24Hz 16:9	
1280 x 1024 @ 75Hz			3840 x 2160 @ 24Hz	
1152 x 870 @ 75Hz			3840 x 2160 @ 25Hz	
			3840 x 2160 @ 30Hz	
			4096 x 2160 @ 24Hz	

Digital (HDMI 2.0)

Oprindelig størrelse: 1920 x 1080 @ 60Hz

B0/Etableret timing	B0/Standard timing	B1/Video mode	B1/Detaileret timing
720 x 400 @ 70Hz	1280 x 720 @ 60Hz	720 x 480i @ 60Hz 16:9	1920 x 1080p @ 60Hz
640 x 480 @ 60Hz	1280 x 800 @ 60Hz	720 x 480p @ 60Hz 4:3	
640 x 480 @ 67Hz	1280 x 1024 @ 60Hz	720 x 480p @ 60Hz 16:9	
640 x 480 @ 72Hz	1920 x 1200 @ 60Hz (reduceret)	720 x 576i @ 50Hz 16:9	
640 x 480 @ 75Hz	1366 x 768 @ 60Hz	720 x 576p @ 50Hz 4:3	
800 x 600 @ 56Hz		720 x 576p @ 50Hz 16:9	
800 x 600 @ 60Hz		1280 x 720p @ 60Hz 16:9	
800 x 600 @ 72Hz		1280 x 720p @ 50Hz 16:9	
800 x 600 @ 75Hz		1920 x 1080i @ 60Hz 16:9	
832 x 624 @ 75Hz		1920 x 1080i @ 50Hz 16:9	
1024 x 768 @ 60Hz		1920 x 1080p @ 60Hz 16:9	
1024 x 768 @ 70Hz		1920 x 1080p @ 50Hz 16:9	
1024 x 768 @ 75Hz		1920 x 1080p @ 24Hz 16:9	
1280 x 1024 @ 75Hz		3840 x 2160 @ 24Hz	
1152 x 870 @ 75Hz		3840 x 2160 @ 25Hz	
		3840 x 2160 @ 30Hz	
		3840 x 2160 @ 50Hz	
		3840 x 2160 @ 60Hz	
		4096 x 2160 @ 24Hz	
		4096 x 2160 @ 25Hz	
		4096 x 2160 @ 30Hz	

YDERLIGERE OPLYSNINGER

B0/Etableret timing	B0/Standard timing	B1/Video mode	B1/Detaileret timing
		4096 x 2160 @ 50Hz	
		4096 x 2160 @ 60Hz	

Bemærk: Understøtter 1920 x 1080 @ 50Hz.

Analog

Oprindelig størrelse: 1920 x 1080 @ 60Hz

B0/Etableret timing	B0/Standard timing	B0/Detaileret timing	B1/Detaileret timing
720 x 400 @ 70Hz	1280 x 720 @ 60Hz	1920 x 1080 @ 60Hz (standard)	1366 x 768 @ 60Hz
640 x 480 @ 60Hz	1280 x 800 @ 60Hz		
640 x 480 @ 67Hz	1280 x 1024 @ 60Hz		
640 x 480 @ 72Hz	1400 x 1050 @ 60Hz		
640 x 480 @ 75Hz	1600 x 1200 @ 60Hz		
800 x 600 @ 56Hz			
800 x 600 @ 60Hz			
800 x 600 @ 72Hz			
800 x 600 @ 75Hz			
832 x 624 @ 75Hz			
1024 x 768 @ 60Hz			
1024 x 768 @ 70Hz			
1024 x 768 @ 75Hz			
1280 x 1024 @ 75Hz			
1152 x 870 @ 75Hz			

Bemærk: Understøtter 1920 x 1080 @ 50Hz.

YDERLIGERE OPLYSNINGER

Billedstørrelse og projiceringsafstand

Diagonal længde (tommer) på 16:9 skærm	Skærmstørrelse B x H				Projektionsafstand (D)				Forskydning (HD)	
	(m)		(tommer)		(m)		(fod)		(m)	(fod)
	Bredde	Højde	Bredde	Højde	Vidvinkel	Telelinse	Vidvinkel	Telelinse		
30	0,66	0,37	25,97	14,61	-	1,05	-	3,44	0,02	0,07
40	0,89	0,50	34,86	19,61	1,07	1,41	3,51	4,62	0,03	0,09
60	1,33	0,75	52,29	29,42	1,61	2,11	5,27	6,93	0,04	0,13
70	1,55	0,87	61,01	34,32	1,88	2,46	6,15	8,08	0,05	0,16
80	1,77	1,00	69,73	39,22	2,14	2,82	7,03	9,23	0,05	0,18
90	1,99	1,12	78,44	44,12	2,41	3,17	7,91	10,39	0,06	0,20
100	2,21	1,25	87,16	49,03	2,68	3,52	8,78	11,54	0,07	0,22
120	2,66	1,49	104,59	58,83	3,21	4,22	10,54	13,85	0,08	0,27
150	3,32	1,87	130,74	73,54	4,02	5,28	13,18	17,31	0,10	0,34
180	3,98	2,24	156,88	88,25	4,82	6,34	15,81	20,78	0,12	0,40
200	4,43	2,49	174,32	98,05	5,36	7,04	17,57	23,08	0,14	0,45
250	5,53	3,11	217,89	122,57	6,70	8,80	21,96	28,85	0,17	0,56
300,6	6,65	3,74	262,00	147,37	8,05	-	26,40	-	0,21	0,68

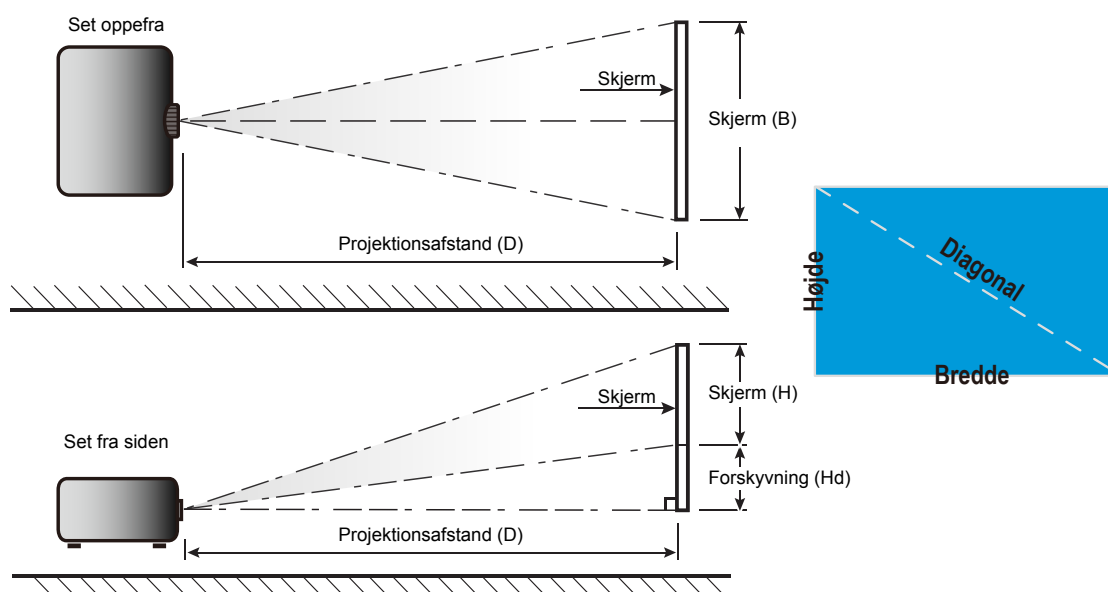

YDERLIGERE OPLYSNINGER

Projektormål og Loftmontering

1. For at undgå skader på din projektor, skal du bruge Optoma loftmonteringssettet.
2. Hvis du ønsker at anvende et tredjeparts loftmonteringspakke skal du sikre dig, at de anvendte skruer til montering af projektoren på beslaget opfylder følgende specifikationer:
 - Skruetype: M4*3
 - Minimum skruelængde: 10 mm

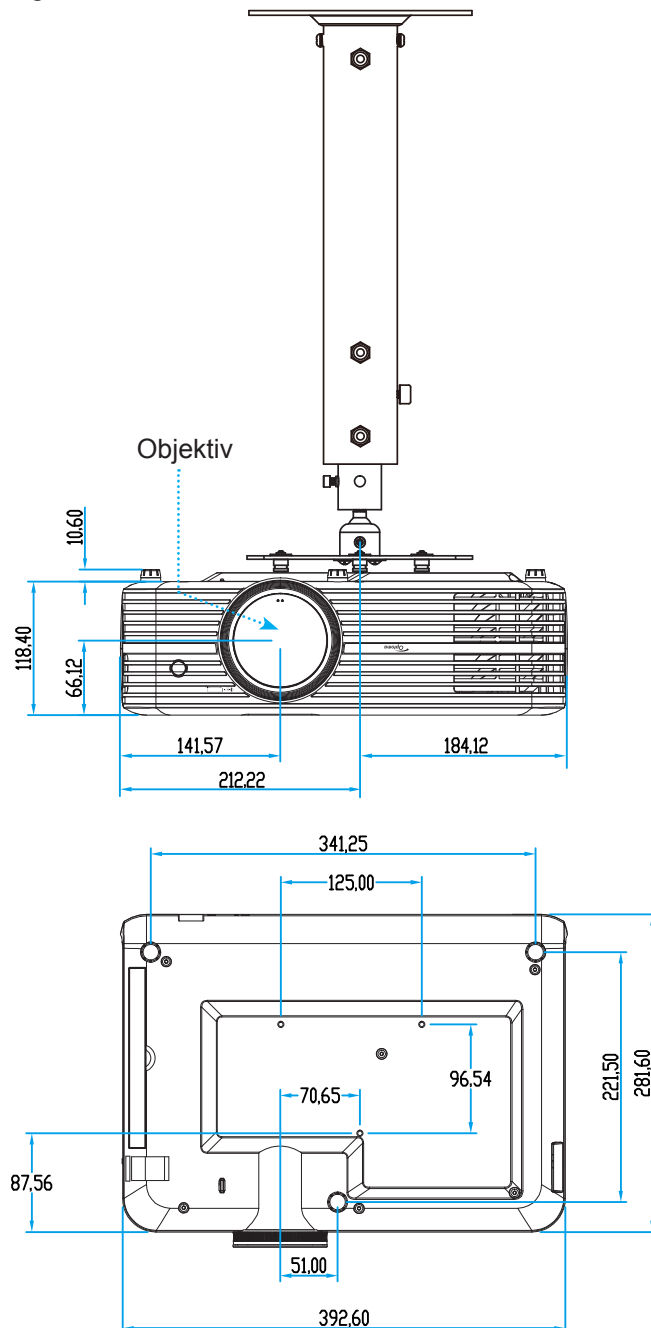

Bemærk: Bemærk, at skader opstået på grund af forkert installation, ikke vil være dækket af garantien.



Advarsel:

- Hvis du køber et loftmonteringsset fra en anden virksomhed, skal du bruge den rigtige skruestørrelse. Skruestørrelsen afhænger af monteringspladens tykkelse.
- Der skal være mindst 10 cm mellemrum mellem loftet og projektorens bund.
- Installer ikke projektoren i nærheden af en varmekilde.

YDERLIGERE OPLYSNINGER

IR-koder for fjernbetjening



Nøgle	Nøglenummer	MTX.	Format	Data0	Data1	Data2	Data3	Beskrivelse	
Tænd/sluk		K12	04	F1	32	CD	71	8E	Der henvises til afsnittet "Tænd/sluk for projektoren" på side 19.
Source		K3	11	F1	32	CD	18	E7	Tryk på for at vælge et indgangssignal.
Hjem		K13	03	F1	32	CD	92	6D	Tryk på for at vende tilbage til startskærmen.
Meny		K8	17	F1	32	CD	0E	F1	Tryk på for at starte skærmmenuen (OSD). Forlad skærmmenuen ved at trykke på igen.
Tilbage		K4	10	F1	32	CD	86	79	Tryk på for at gå til den foregående side.
Op		K7	18	F2	32	CD	11	EE	Brug til at vælge punkter eller til at justere det valgte punkt.
Venstre		K14	02	F2	32	CD	10	EF	
Højre		K5	09	F2	32	CD	12	ED	
Ned		K2	19	F2	32	CD	14	EB	
Enter	Enter	K9	16	F1	32	CD	0F	F0	Bekræft det valgte punkt.
Demp		K15	01	F1	32	CD	52	AD	Tryk på for at slå projektorens indbyggede højttalere til/fra.
Skjermmodus		K10	15	F1	32	CD	91	6E	Tryk på for at vise menuen Skjermmodus. Forlad Skjermmodus ved at trykke på igen.
Mulighed		K6	08	F1	32	CD	25	DA	Tryk på for at konfigurere indstillingerne for Smart TV.
Volum -	-	K11	12	F2	32	CD	0C	F3	Tryk på - for at skrue ned for lydstyrken.
Volum +	+	K1	05	F2	32	CD	09	F6	Tryk på + for at skrue op for lydstyrken.

YDERLIGERE OPLYSNINGER

Fejlfinding

Hvis du oplever et problem med din projektor, bør du læse følgende information. Hvis problemet vedvarer skal du kontakte din lokale forhandler eller vores servicecenter.

Billedproblemer

-  *Ingen bilder vises på skærmen*
 - Sørg for, at alle kabler og strømstik er korrekt og sikkert forbundet, som beskrevet i afsnittet "Installation".
 - Kontroller, at forbindelsesstikkene ben ikke er bøjedede eller brækkede.
 - Sjek at projektorlampen er forsvarlig monteret. Se venligst afsnittet "Udskiftning af lampen" på siderne 56-57.
 - Sørg for, at lyden ikke er slået fra.

-  *Billedet er ude af fokus*
 - Juster projektorlinsens fokusring. Se venligst side 17.
 - Kontroller, at projiceringsskærmen befinder sig indenfor den nødvendige afstand fra projektoren. (Se venligst side 61).

-  *Billedet udstrækkes, når der afspilles en dvd i 16:9*
 - Når du spiller anamorforisk dvd eller 16:9 dvd, viser projektoren det bedste billede i 16:9-format på projektorens side.
 - Hvis du afspiller dvd i formatet 4:3, ændres formatet til 4:3 i projektorens skærmmenu.
 - Sæt billedformatet på din dvd-afspiller til 16:9 (bred).

-  *Bildet er for lite eller for stort*
 - Juster zoom-knappen på toppen af projektoren.
 - Flytt projektoren nærmere eller længre fra skærmen.
 - Tryk på "Menu" på projektorens panel, gå til "Skærmindstillinger-->Aspect Ratio". Prøv med forskellige indstillinger.

-  *Billedet har skæve sider:*
 - Hvis det er muligt, skal du omplacere projektoren således, at den er centreret på skærmen og under undersiden af skærmen.

-  *Billedet er spejlvendt*
 - Vælg "Projektorindstillinger-->Projiceringsmetode" fra skærmmenuen og juster projektions retningen.

-  *Uklart dobbeltbillede*
 - Sørg for at "Skærmmodus" ikke er 3D for at undgå, at normale 2D-billeder vises som uklare dobbeltbilleder.

YDERLIGERE OPLYSNINGER

 *To billeder, side-om-side format*

- Sæt "3D" --> "3D-Format" til "SBS".

Andre problemer

 *Projektoren reagerer ikke på nogle af knapperne*

- Hvis det er muligt, skal du slukke for projektoren, og derefter fjerne strømledningen og vente i mindst 20 sekunder, inden du tilslutter den igen.

 *Lampen sprænger eller giver en poppende lyd*

- Når lampen når enden af dens levetid, vil den sprænge, og kan afgive et stort knald. Sker dette, vil projektoren ikke kunne tændes igen, før lampen er udskiftet. For at skifte lampen skal du følge fremgangsmåderne, der står i afsnittet "Udskiftning af lampen" på siderne 56-57.

Problemer med fjernbetjening

 *Hvis fjernbetjeningen ikke virker, skal du*

- Sørg for at fjernbetjeningens brugsvinkel er indenfor $\pm 15^\circ$ (vandret) og $\pm 10^\circ$ (lodret) i forhold til IR-modtageren på projektoren.
- Sørg for, at der ikke er nogen forhindringer mellem fjernbetjeningen og projektoren. Flyt dig til en afstand indenfor 7 m fra projektoren.
- Sørg for, at batteriet er sat korrekt i.
- Udskift batteriet hvis det er fladt.

YDERLIGERE OPLYSNINGER

Advarselsindikator

Når advarselsindikatorerne (se nedenfor) vises, slukker projektoren automatisk:

- Lysindikatoren "LAMP" lyser rød, og hvis indikatoren "Tænd/Standby" blinker rødt.
- Lysindikatoren "TEMP" lyser rød, og hvis indikatoren "Tænd/Standby" blinker rødt. Dette angiver, at projektoren er overophedet. Under normale forhold kan der tændes for projektoren igen.
- Lysindikatoren "TEMP" blinker rød, og hvis indikatoren "Tænd/Standby" blinker rødt.

Træk strømkablet ud af projektoren, vent i 30 sekunder og prøv derefter igen. Hvis advarselsindikatoren lyser eller blinker, skal du kontakte det nærmeste servicecenter for hjælp.

LED-meddelelser

Meddelelsen	På/Standby LED		Temp. LED	Lampe LED
	(Rød)	(Blå)	(Rød)	(Rød)
Standby-tilstand (Strømledning)	Lyser konstant			
Tænder (opvarmning)		Blinker (0,5 sek. slukket / 0,5 sek. tændt)		
Tænd og lampen lyser		Lyser konstant		
Slukker (køler af)		Blinker (0,5 sek. slukket / 0,5 sek. tændt). Tilbage til konstant rødt lys, når ventilatorerne stopper.		
Fejl (lampefejl)	Blinker			Lyser konstant
Fejl (Viftefejl)	Blinker		Blinker	
Fejl (overophedning)	Blinker		Lyser konstant	
Standby-tilstand (Indkøringsfunktion)		Blinker		
Indbrændning (Advarsel)		Blinker		
Indbrændning (Køling)		Blinker		
Burn-in (lampebelysning)		Blinker (3 sek. til / 1 sek. fra)		
Burn-in (lampe slukket)		Blinker (1 sek. til / 3 sek. fra)		

YDERLIGERE OPLYSNINGER

- Slukker:



- Temperaturadvarsel:

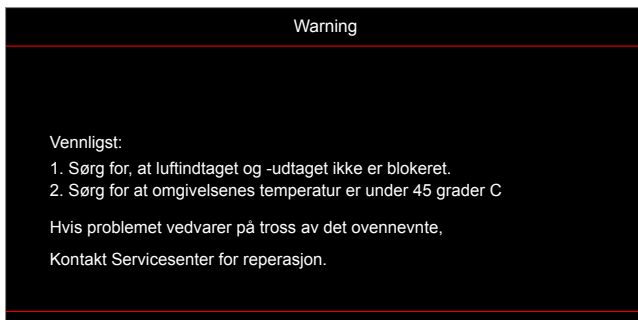

- Lampevarsel:



- Ventilationsfejl:



- Advarsel om slukning:

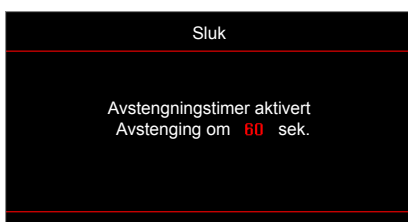

YDERLIGERE OPLYSNINGER

Specifikationer

Optisk	Beskrivelse
Maksimal opløsning	- Grafik op til 2160p@60Hz - Maksimal opløsning: HDMI1 (2.0): 2160p@60Hz HDMI2 (2.0): 2160p@60Hz
Original opløsning	(m/u aktuator) 1920x1080
Objektiv	Manuelt zoom- og fokusering
Billedstørrelse (diagonal)	34,1"~302,4", optimeret@bred 82"(2,2m)
Projiceringsafstand	1,2~8,1m, optimeret@1,61m

Elektrisk	Beskrivelse
Indgangsстик	- HDMI V2.0 x2 - VGA ind - Audio ind 3,5 mm - USB-A x2 (1 til service, 1 til Alexa) - USB3.0 (til 5V PWR 1,5A eller USB/wifi-dongle) - USB2.0 - RS232C han (9-polet d-sub) - RJ-45 (understøtter web control)
Udgange	- Audio ud 3,5 mm - SPDIF ud - 12 volt udløser (3,5mm jack)
Farvegengivelse	1073,4 millioner farver
Scanningshastighed	Vandret scanningshastighed: 15,375 ~ 91,146 KHz Lodret scanningshastighed: 24 ~ 85 Hz (120Hz for 3D-funktionsprojektor)
Indbyggede højttalere	2x 5W højttalere
Strømkrav	100 - 240 V ±10 %, AC 50/60 Hz
Indgangsstrøm	3,8A-1,0A

Mekaniske forhold	Beskrivelse
Installationsretning	Forfra, Bagfra, Loft - forfra, Bagfra - foroven
Mål (B x D x H)	- 392,6 x 281,6 x 118,4 mm (uden fødder) - 392,6 x 281,6 x 129 mm (med fødder)
Vægt	6,5 ± 0,5 kg
Miljøforhold	Brug i 5-40°C, luftfugtighed 10-85 % (ikke-kondenserende)

Bemærk: Alle specifikationer kan ændres uden varsel.

YDERLIGERE OPLYSNINGER

Opsæt Alexa



For at opsætte og forbinde din Alexa-projektor, skal du scanne QR-koden eller gå på følgende webside: <https://www.optoma.com/support/download>



YDERLIGERE OPLYSNINGER

Optomas globale kontorer

For service og support, kontakt venligst dit lokale kontor.



USA

47697 Westinghouse Drive,
Fremont, CA 94539, USA
www.optomausa.com

 888-289-6786
 510-897-8601
 services@optoma.com



Canada

47697 Westinghouse Drive,
Fremont, CA 94539, USA
www.optomausa.com

 888-289-6786
 510-897-8601
 services@optoma.com

Latin America

47697 Westinghouse Drive,
Fremont, CA 94539, USA
www.optomausa.com

 888-289-6786
 510-897-8601
 services@optoma.com



Europa

Unit 1, Network 41, Bourne End Mills,
Hemel Hempstead, Herts,
HP1 2UJ, United Kingdom
www.optoma.eu
Service Tel: +44 (0)1923 691865

 +44 (0) 1923 691 800
 +44 (0) 1923 691 888
 service@tsc-europe.com



Benelux BV

Randstad 22-123
1316 BW Almere
The Netherlands
www.optoma.nl

 +31 (0) 36 820 0252
 +31 (0) 36 548 9052



Frankrig

Bâtiment E
81-83 avenue Edouard Vaillant
92100 Boulogne Billancourt, France

 +33 1 41 46 12 20
 +33 1 41 46 94 35
 savoptoma@optoma.fr



Spain

C/ José Hierro,36 Of. 1C
28522 Rivas VaciaMadrid,
Spain

 +34 91 499 06 06
 +34 91 670 08 32



Tyskland

Wiesenstrasse 21 W
D40549 Düsseldorf,
Germany

 +49 (0) 211 506 6670
 +49 (0) 211 506 66799
 info@optoma.de

Scandinavien



Lerpeveien 25
3040 Drammen
Norway

 +47 32 98 89 90
 +47 32 98 89 99
 info@optoma.no

PO.BOX 9515
3038 Drammen
Norway

Korea

WOOMI TECH.CO.,LTD.
4F, Minu Bldg.33-14, Kangnam-Ku,
Seoul,135-815, KOREA
korea.optoma.com

 +82+2+34430004
 +82+2+34430005



Japan

東京都足立区綾瀬3-25-18
株式会社オーエス
コンタクトセンター: 0120-380-495

 info@os-worldwide.com
www.os-worldwide.com



Taiwan

12F., No.213, Sec. 3, Beixin Rd.,
Xindian Dist., New Taipei City 231,
Taiwan, R.O.C.
www.optoma.com.tw

 +886-2-8911-8600
 +886-2-8911-6550
 services@optoma.com.tw
asia.optoma.com



Hong Kong

Unit A, 27/F Dragon Centre,
79 Wing Hong Street,
Cheung Sha Wan,
Kowloon, Hong Kong

 +852-2396-8968
 +852-2370-1222
www.optoma.com.hk

Kina

5F, No. 1205, Kaixuan Rd.,
Changning District
Shanghai, 200052, China

 +86-21-62947376
 +86-21-62947375
www.optoma.com.cn

