

# DLP®-Projektor

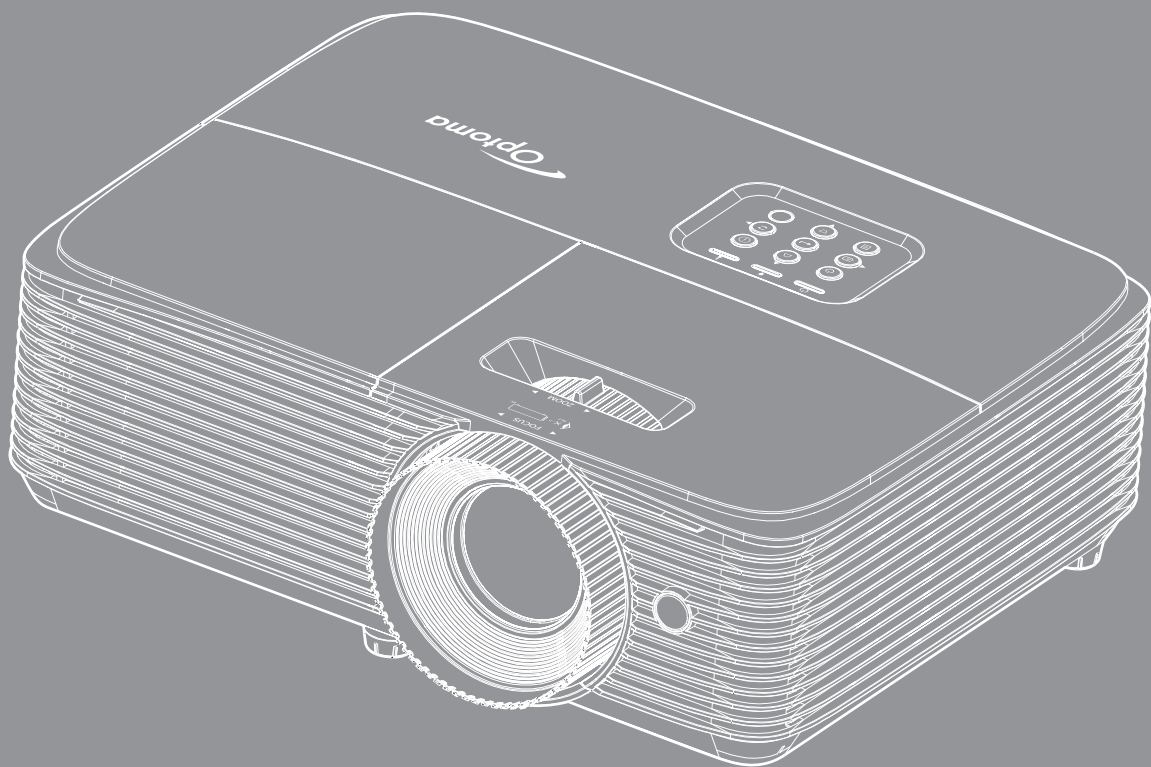

# INHALTSVERZEICHNIS

<b>SICHERHEIT .....</b>	<b>4</b>
<i>Wichtige Sicherheitshinweise .....</i>	<i>4</i>
<i>Informationen zur 3D-Sicherheit.....</i>	<i>5</i>
<i>Urheberrecht.....</i>	<i>6</i>
<i>Haftungsausschluss .....</i>	<i>6</i>
<i>Anerkennung von Marken .....</i>	<i>6</i>
<i>FCC .....</i>	<i>7</i>
<i>Konformitätserklärung für EU-Länder.....</i>	<i>7</i>
<i>WEEE.....</i>	<i>7</i>
<b>EINFÜHRUNG.....</b>	<b>8</b>
<i>Lieferumfang.....</i>	<i>8</i>
<i>Standardzubehör.....</i>	<i>8</i>
<i>Optionales Zubehör.....</i>	<i>8</i>
<i>Produktübersicht.....</i>	<i>9</i>
<i>Anschlüsse .....</i>	<i>10</i>
<i>Bedienfeld.....</i>	<i>11</i>
<i>Fernbedienung 1 .....</i>	<i>12</i>
<i>Fernbedienung 2 .....</i>	<i>13</i>
<i>Fernbedienung .....</i>	<i>14</i>
<b>AUFSTELLUNG UND INSTALLATION .....</b>	<b>15</b>
<i>Projektor installieren.....</i>	<i>15</i>
<i>Projektionsbild einstellen.....</i>	<i>19</i>
<b>PROJEKTOR VERWENDEN .....</b>	<b>22</b>
<i>Projektor ein-/ausschalten.....</i>	<i>22</i>
<i>Eine Eingangsquelle wählen .....</i>	<i>23</i>
<i>Menünavigation und -funktionen .....</i>	<i>24</i>
<i>OSD-Menübaum.....</i>	<i>25</i>
<i>Menü Bildschirm Bildeinstellungen.....</i>	<i>33</i>
<i>Menü Anzeige Drei Dimensionen .....</i>	<i>36</i>
<i>Menü Anzeige Seitenverhältnis .....</i>	<i>36</i>
<i>Menü Anzeige Rändermaske .....</i>	<i>40</i>
<i>Menü Anzeige Zoom .....</i>	<i>40</i>
<i>Menü Anzeige Image Shift .....</i>	<i>40</i>
<i>Menü Anzeige Trapezkor.....</i>	<i>41</i>
<i>Menü Audio Stumm.....</i>	<i>41</i>
<i>Menü Audio Lautstärke.....</i>	<i>41</i>
<i>Menü Setup Projektion .....</i>	<i>41</i>
<i>Menü Setup Bildschirmtyp.....</i>	<i>41</i>
<i>Menü Setup Lampeneinstellungen.....</i>	<i>41</i>
<i>Menü Setup Filtereinstellungen.....</i>	<i>42</i>

Menü Setup Stromeinstellungen .....	42
Menü Setup Sicherheit .....	43
Menü Einstellung: HDMI Link Einstellungen.....	43
Menü Setup Testbild.....	44
Menü Setup Werkseinstellungen.....	44
Menü Setup Projektor-ID .....	44
Menü Setup Optionen.....	44
Menü Setup: Zurücksetzen.....	45
Netzwerk-LAN-Menü .....	45
Netzwerksteuerung-Menü .....	47
Menü SETUP > Netzwerk: Control Settings.....	47
Menü Infos.....	52



## **WARTUNG ..... 53**

Auswechseln der Lampe .....	53
Staubfilter installieren und reinigen .....	55

## **ZUSÄTZLICHE INFORMATIONEN ..... 56**

Kompatible Auflösungen.....	56
Bildgröße und Projektionsabstand.....	58
Projektorabmessungen und Deckenmontage .....	60
IR-Fernbedienung 1-Codes .....	61
IR-Fernbedienung 2-Codes .....	63
IR-Fernbedienung 3-Codes .....	65
Problemlösung.....	67
Warnanzeige .....	68
Technische Daten.....	71
Optoma-Niederlassungen weltweit.....	72

# SICHERHEIT

	Das Blitzzeichen mit einem Pfeil am Ende in einem gleichseitigen Dreieck warnt vor nicht isolierter „gefährlicher Spannung“ innerhalb des Produkts. Diese Spannung kann elektrische Schläge verursachen.
	Das Ausrufezeichen in einem gleichseitigen Dreieck soll Sie auch wichtige Bedienungs- und Wartungsanweisungen in der mit dem Gerät gelieferten Literatur aufmerksam machen.

Befolgen Sie alle Warnhinweise, Vorsichtsmaßnahmen und Wartungshinweise in diesem Handbuch.

## Wichtige Sicherheitshinweise



- Blicken Sie nicht in den Strahl, RG2.  
Blicken Sie wie bei allen hellen Lichtquellen nicht direkt in den Strahl, RG2 IEC 62471-5:2015.
- Blockieren Sie keine Belüftungsöffnungen. Um einen zuverlässigen Betrieb des Projektors sicherzustellen und den Projektor vor Überhitzung zu schützen, platzieren Sie den Projektor bitte an einem ausreichend belüfteten Ort. Stellen Sie das Produkt beispielsweise nicht auf ein Bett, Sofa, einen Teppich oder eine andere ähnliche Oberfläche bzw. in einen Einbau, wie ein Bücherregal oder einen Schrank; andernfalls kann die Luftzirkulation beeinträchtigt werden.
- Setzen Sie den Projektor zur Reduzierung von Brand- oder Stromschlaggefahr weder Regen noch Feuchtigkeit aus. Installieren Sie das Gerät nicht in der Nähe von Wärmequellen, wie z. B. Heizkörpern, Heizungen, Öfen und sonstigen Wärmequellen inklusive Verstärkern.
- Lassen Sie keine Gegenstände oder Flüssigkeiten in das Geräteinnere eindringen. Andernfalls können sie mit gefährlicher Hochspannung in Berührung kommen oder einen Kurzschluss zwischen den Teilen verursachen. Ein Brand oder Stromschlag kann die Folge sein.
- Verwenden Sie das Gerät nicht unter den folgenden Umständen:
  - In extrem heißer, kalter oder feuchter Umgebung.
    - (i) Stellen Sie sicher, dass die Umgebungstemperatur innerhalb des Bereichs von 5 °C bis 40 °C liegt
    - (ii) Die relative Luftfeuchte sollte 10 – 85 % betragen
  - In besonders staubiger und schmutziger Umgebung.
  - Platzieren des Produktes in der Nähe von Geräten, die starke Magnetfelder erzeugen.
  - Im direkten Sonnenlicht.
- Verwenden Sie den Projektor nicht an Orten, an denen sich brennbare oder explosive Gase in der Luft befinden können. Die Lampe im Projektor wird während des Betriebs sehr heiß, Gase können sich entzünden und einen Brand verursachen.
- Verwenden Sie das Gerät nicht, wenn es beschädigt oder unsachgemäß verwendet wurde. Als Beschädigung/unsachgemäße (Verwendung gilt u. a. Folgendes):
  - Das Gerät ist heruntergefallen.
  - Netzkabel oder Stecker wurden beschädigt.
  - Flüssigkeiten wurden über dem Gerät verschüttet.
  - Das Gerät war Regen oder Feuchtigkeit ausgesetzt.
  - Gegenstände sind in das Gerät eingedrungen, oder irgendetwas innerhalb des Gerätes hat sich gelöst.
- Stellen Sie den Projektor nicht auf einen instabilen Untergrund. Der Projektor könnte umkippen und Verletzungen verursachen oder beschädigt werden.
- Blockieren Sie nicht das Licht, das im Betrieb aus dem Projektorobjektiv austritt. Das Licht erhitzt das Objekt und könnte schmelzen, Verbrennungen verursachen oder einen Brand auslösen.

- Versuchen Sie nicht, den Projektor zu öffnen oder zu demontieren. Es besteht die Gefahr eines Stromschlags.
- Versuchen Sie niemals den Projektor in Eigenregie zu reparieren. Durch Öffnen des Gehäuses setzen Sie sich Hochspannung und anderen Gefahren aus. Bitte nehmen Sie vor dem Einsenden Ihres Gerätes zu Reparaturzwecken Kontakt mit Optoma auf.
- Achten Sie auf die Sicherheitshinweise am Projektorgehäuse.
- Der Projektor darf nur von qualifiziertem Kundendienstpersonal repariert werden.
- Verwenden Sie nur vom Hersteller angegebene Zubehörteile/Zusatzgeräte.
- Blicken Sie während des Betriebs nicht direkt in der Projektorobjektiv. Das helle Licht kann Ihren Augen schaden.
- Lassen Sie das Gerät vor dem Auswechseln der Lampe einige Zeit abkühlen. Befolgen sie die Anweisungen auf Seite 53 – 54.
- Der Projektor erkennt automatisch die Lebensdauer der Lampe. Wechseln Sie bitte umgehend die Lampe aus, wenn eine entsprechende Warnmeldung erscheint.
- Führen Sie nach Auswechseln der Lampe die „Lampenstd. auf Null“-Funktion im OSD-Menü „Setup | Lampeneinstellungen“ aus.
- Lassen Sie nach Ausschalten des Projektors das Gebläse noch einige Minuten in Betrieb, bevor Sie die Stromversorgung trennen. Lassen Sie den Projektor mindestens 90 Sekunden lang abkühlen.
- Wenn das Ende der Lampenlebensdauer naht, wird die Meldung „Lampenlaufzeit überschritten.“ auf dem Bildschirm angezeigt. Wenden Sie sich zum Auswechseln der Lampe bitte schnellstmöglich an Ihren örtlichen Händler oder das nächste Kundencenter.
- Ausschalten des Gerätes und Ziehen des Netzsteckers vor dem Reinigen.
- Reinigen des Gehäuses mit einem weichen, trockenen Tuch und einem milden Reinigungsmittel. Reinigen Sie das Gerät nicht mit Hilfe von Scheuermitteln, Wachsen oder Lösungsmitteln.
- Trennen des Gerätes vom Stromnetz, wenn es über einen längeren Zeitraum nicht benutzt wird.

**Hinweis:** *Ist das Ende der Lampenlebensdauer erreicht, lässt sich der Projektor nicht mehr einschalten, bis das Lampenmodul ausgewechselt ist. Befolgen Sie zum Auswechseln der Lampe die Anweisungen im Abschnitt „Auswechseln der Lampe“ auf Seite 53-54.*

- *Stellen Sie den Projektor nicht an Orten auf, an denen sie Vibrationen oder Stößen ausgesetzt sein könnten.*
- *Berühren Sie das Objektiv nicht mit bloßen Händen.*
- *Entfernen Sie vor der Lagerung die Batterie(n) aus der Fernbedienung. Falls die Batterie(n) lange Zeit in der Fernbedienung bleibt, könnte(n) sie auslaufen.*
- *Verwenden oder lagern Sie den Projektor nicht an Orten, an denen sich Rauch von Öl oder Zigaretten befinden könnte, da sich dies negativ auf die Qualität der Projektorleistung auswirken kann.*
- *Bitte befolgen Sie die Anweisungen zur Projektorausrichtung, da eine nicht standardmäßige Installation die Projektorleistung beeinträchtigen kann.*
- *Verwenden Sie eine Steckdosenleiste und/oder einen Überspannungsschutz, Da Spannungsspitzen und Stromausfälle Geräte zerstören können.*

## Informationen zur 3D-Sicherheit

Bitte befolgen Sie alle Warn- und Sicherheitshinweise, bevor Sie oder Ihr Kind die 3D-Funktion nutzen.

### Achtung

Kinder und Jugendliche sind generell anfälliger gegenüber gesundheitlichen Problemen in Verbindung mit dem Betrachten von 3D-Inhalten; daher sollten sie beim Betrachten derartiger Bilder strenger beaufsichtigt werden.

### Epilepsiewarnung und andere Gesundheitsrisiken

- Manche Benutzer erleiden einen epileptischen Anfall, wenn sie bestimmten flimmernden Bildern oder Lichtern ausgesetzt sind, die in einigen Projektorbildern und Videospiele enthalten sein können. Falls bei Ihnen oder Ihrer Familie epileptische Anfälle aufgetreten sind, wenden Sie sich vor dem Einsatz der 3D-Funktion bitte an einen Arzt.
- Auch Personen, bei denen persönlich oder in der Familie keine Fälle von Epilepsie bekannt sind, können eine nicht diagnostizierte Anfälligkeit gegenüber epileptischen Anfällen aufweisen.

- Schwangere Frauen, ältere und kranke Menschen, Menschen mit Schlafdefizit sowie Personen unter Alkoholeinfluss sollten die 3D-Funktion des Gerätes nicht nutzen.
- Falls bei Ihnen irgendeines der folgenden Symptome auftritt, unterbrechen Sie umgehend die Betrachtung von 3D-Bildern und wenden Sie sich an einen Arzt: (1) Verändertes Sehvermögen; (2) Benommenheit; (3) Schwindel; (4) unfreiwillige Bewegungen, wie Augen- oder Muskelzucken; (5) Verwirrung; (6) Übelkeit; (7) Bewusstlosigkeit; (8) Zuckungen; (9) Krämpfe; und / oder (10) Desorientiertheit. Kinder und Jugendliche sind anfälliger gegenüber diesen Symptomen als Erwachsene. Daher sollten Eltern ihre Kinder beaufsichtigen und fragen, ob diese Symptome bei ihnen auftreten.
- Zudem können beim Betrachten von 3D-Projektionen Kinetose, Folgeerscheinungen bezüglich der Wahrnehmung, Desorientiertheit, Augenermüdung und reduzierte posturale Stabilität auftreten. Wir empfehlen Ihnen, zur Reduzierung der Auftretenswahrscheinlichkeit dieser Nebenwirkungen regelmäßige Pausen einzuhalten. Falls Ihre Augen müde oder trocken wirken oder Sie eines der obengenannten Symptome bemerken, unterbrechen Sie umgehend die Nutzung dieses Gerätes; fahren Sie erst fort, wenn die Symptome mindestens 30 Minuten lang abgeklungen sind.
- Längeres Betrachten von 3D-Projektionen auf eine zu kurze Distanz zur Projektionsfläche kann das Sehvermögen schädigen. Der ideale Betrachtungsabstand sollte mindestens dreimal so groß sein wie die Höhe der Projektionsfläche. Die empfohlene Augenhöhe sollte der Höhe der Projektionsfläche entsprechen.
- Längeres Betrachten von 3D-Projektionen während des Tragens einer 3D-Brille kann Kopfschmerzen oder Ermüdung verursachen. Falls Kopfschmerzen, Ermüdung oder Schwindel auftreten, unterbrechen Sie die Betrachtung von 3D-Projektionen und legen Sie eine Pause ein.
- Verwenden Sie die 3D-Brille ausschließlich zum Betrachten von 3D-Projektionen.
- Das Tragen der 3D-Brille zu anderen Zwecken (als herkömmliche Brille, Sonnenbrille, Schutzbrille etc.) birgt Verletzungsgefahr und kann zudem Ihr Sehvermögen beeinträchtigen.
- Das Betrachten von 3D-Projektionen kann bei einigen Benutzern Desorientiertheit auslösen. Platzieren Sie Ihren 3D-Projektor daher NICHT in der Nähe von offenen Treppen, Kabeln, Balkonen oder anderen Orten/Gegenständen, die Verletzungen oder Sachschäden verursachen können durch Stolpern, Herunterfallen, Brechen, Umkippen etc..

## Urheberrecht

Diese Publikation, einschließlich aller Fotos, Abbildungen und Software, ist durch internationale Urheberrechte geschützt, wobei alle Rechte vorbehalten werden. Weder diese Anleitung noch irgendwelche hierin enthaltenen Materialien dürfen ohne schriftliche Genehmigung des Urhebers reproduziert werden.

© Copyright 2017

## Haftungsausschluss

Die Informationen in diesem Dokument können ohne Ankündigung geändert werden. Der Hersteller macht keine Zusicherungen oder Garantien bezüglich der Inhalte dieses Dokuments und lehnt insbesondere jegliche implizierten Garantien bezüglich der Marktgängigkeit oder Eignung für einen bestimmten Zweck ab. Der Hersteller behält sich das Recht vor, diese Publikation zu ändern und von Zeit zu Zeit Änderungen an den Inhalten vorzunehmen, ohne dass der Hersteller verpflichtet ist, jegliche Personen über derartige Änderungen zu informieren.

## Anerkennung von Marken

Kensington ist eine in den USA eingetragene Marke der ACCO Brand Corporation mit ausgestellten Eintragungen und ausstehenden Anträgen in anderen Ländern weltweit.

HDMI, das HDMI-Logo und High-Definition Multimedia Interface sind Marken oder eingetragene Marken von HDMI Licensing LLC in den Vereinigten Staaten und anderen Ländern.

DLP®, DLP Link und das DLP-Logo sind eingetragene Marken von Texas Instruments und BrilliantColor™ ist eine Marke von Texas Instruments.

Alle anderen in dieser Anleitung verwendeten Produktnamen sind das Eigentum ihrer jeweiligen Inhaber und werden anerkannt.

DARBEE ist eine Marke der Darbee Products, Inc.

MHL, Mobile High-Definition Link und das MHL-Logo sind Marken oder eingetragene Marken von MHL Licensing, LLC.

## FCC

Dieses Gerät wurde getestet und als mit den Grenzwerten für Digitalgeräte der Klasse B gemäß Teil 15 der FCC-Regularien übereinstimmend befunden. Diese Grenzwerte wurden geschaffen, um angemessenen Schutz gegen Störungen beim Betrieb in Wohnanlagen zu gewährleisten. Dieses Gerät erzeugt und verwendet Funkfrequenzenergie, die ausgestrahlt werden kann und bei unsachgemäßer, nicht der Anleitung des Herstellers entsprechender Installation und Verwendung schädliche Störungen des Rundfunkempfangs verursachen kann.

Allerdings ist nicht gewährleistet, dass es in bestimmten Installationen nicht zu Störungen kommt. Falls dieses Gerät Störungen des Radio- oder Fernsehempfangs verursachen sollte, was leicht durch Aus- und Einschalten des Gerätes herausgefunden werden kann, wird dem Anwender empfohlen, die Störung durch eine oder mehrere der folgenden Maßnahmen zu beseitigen:

- Neuausrichtung oder Neuplatzierung der Empfangsantenne(n).
- Vergrößern des Abstands zwischen Gerät und Empfänger.
- Anschluss des Gerätes an einen vom Stromkreis des Empfängers getrennten Stromkreis.
- Hinzuziehen des Händlers oder eines erfahrenen Radio-/Fernsehtechnikers.

### Hinweis: Abgeschirmte Kabel

Um weiterhin die Anforderungen der FCC-Bestimmungen zu erfüllen, müssen abgeschirmte Kabel bei allen Verbindungen mit anderen Computergeräten verwendet werden.

### Vorsicht

Durch Änderungen oder Modifikationen, die nicht ausdrücklich von dem Hersteller genehmigt wurden, kann die von der Federal Communications Commission erteilte Projektorbetriebsbefugnis des Benutzers ungültig werden.

### Betriebsbedingungen

Dieses Gerät erfüllt Teil 15 der FCC-Regularien. Der Betrieb unterliegt den folgenden beiden Voraussetzungen:

1. Das Gerät darf keine schädlichen Interferenzen verursachen.
2. Dieses Gerät muss jegliche empfangenen Funkstörungen hinnehmen, einschließlich Störungen, die zu unbeabsichtigtem Betrieb führen können.

### Hinweis: Anwender in Kanada

Dieses Digitalgerät der Klasse B erfüllt die Richtlinien der Canadian ICES-003.

Remarque à l'intention des utilisateurs canadiens

Cet appareil numérique de la classe B est conforme à la norme NMB-003 du Canada.

## Konformitätserklärung für EU-Länder

- EMV-Richtlinie 2014/30/EG (inklusive Änderungen)
- Niederspannungsrichtlinie 2014/35/EG
- R & TTE-Richtlinie 1999/5/EG (wenn das Produkt über HF-Funktionen verfügt)

## WEEE



### Anweisungen zur Entsorgung

Entsorgen Sie das elektronische Gerät nicht gemeinsam mit dem Hausmüll. Bitte recyceln Sie das Gerät, um die Umweltbelastung zu minimieren und die Umwelt zu schützen.

# EINFÜHRUNG

## Lieferumfang

Packen Sie das Produkt vorsichtig aus und prüfen Sie, ob die unter dem Standardzubehör aufgelisteten Artikel vollständig sind. Einige der Artikel des optionalen Zubehörs sind je nach Modell, Spezifikationen und Einkaufsland möglicherweise nicht verfügbar. Bitte prüfen Sie dies mit Ihrem Händler. Einige Zubehörartikel können je nach Region variieren.

Die Garantiekarte wird nur in einigen bestimmten Regionen mitgeliefert. Detaillierte Informationen erhalten Sie von Ihrem Händler.

## Standardzubehör

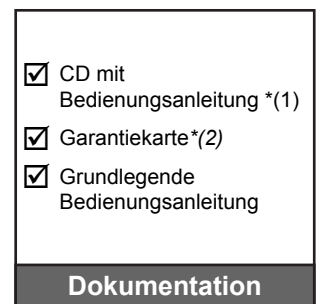
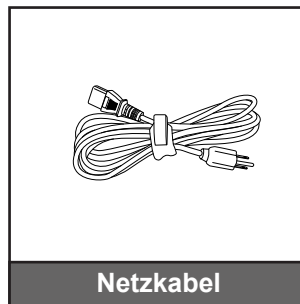
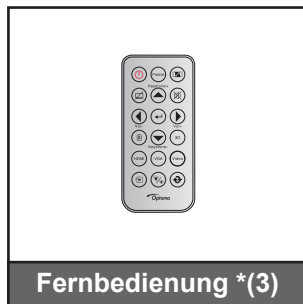

### Hinweis:

- Die Fernbedienung wird mit Batterie geliefert.
- \*(1) Die europäische Bedienungsanleitung finden Sie unter [www.optomaeurope.com](http://www.optomaeurope.com).
- \*(2) Informationen zur europäischen Garantie finden Sie unter [www.optomaeurope.com](http://www.optomaeurope.com).
- \*(3) Die tatsächliche Fernbedienung kann je nach Region anders ausfallen.

## Optionales Zubehör

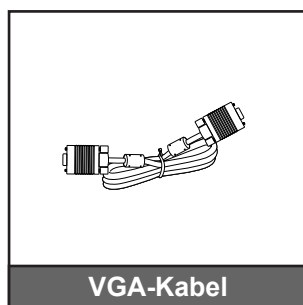
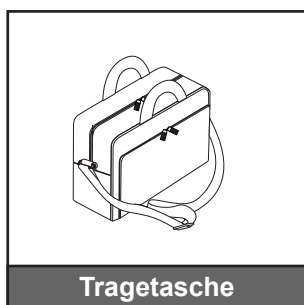

**Hinweis:** Optionales Zubehör kann je nach Modell, technischen Daten und Region variieren.



# EINFÜHRUNG

## Produktübersicht

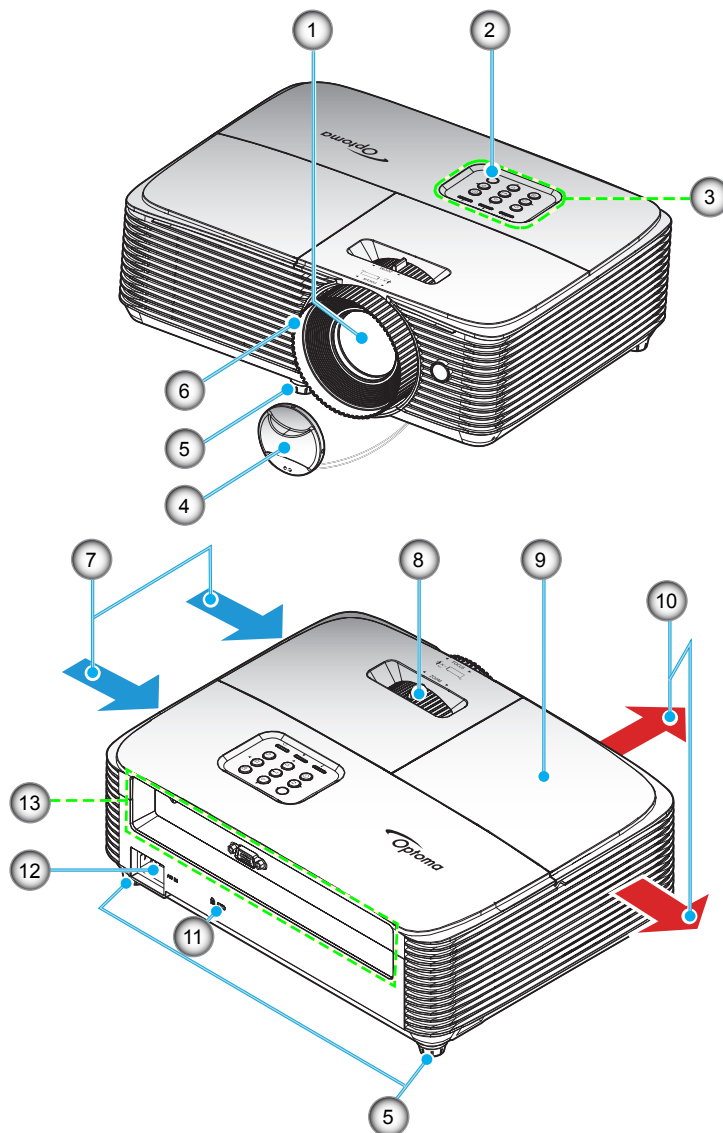

**Hinweis:** Halten Sie einen Abstand von mindestens 20 cm zwischen den Einlass- und Auslass-Etiketten ein.

No.	Eintrag	No.	Eintrag
1.	Objektiv	8.	Zoomregler
2.	IR-Empfänger	9.	Lampenabdeckung
3.	Bedienfeld	10.	Belüftung (Ausgang)
4.	Objektivabdeckung	11.	Anschluss für Kensington™-Schloss
5.	Winkelverstellfuß	12.	Netzanschluss
6.	Fokusring	13.	Ein-/Ausgänge
7.	Belüftung (Eingang)		

# EINFÜHRUNG

## Anschlüsse

### Typ 1 (8 IO)

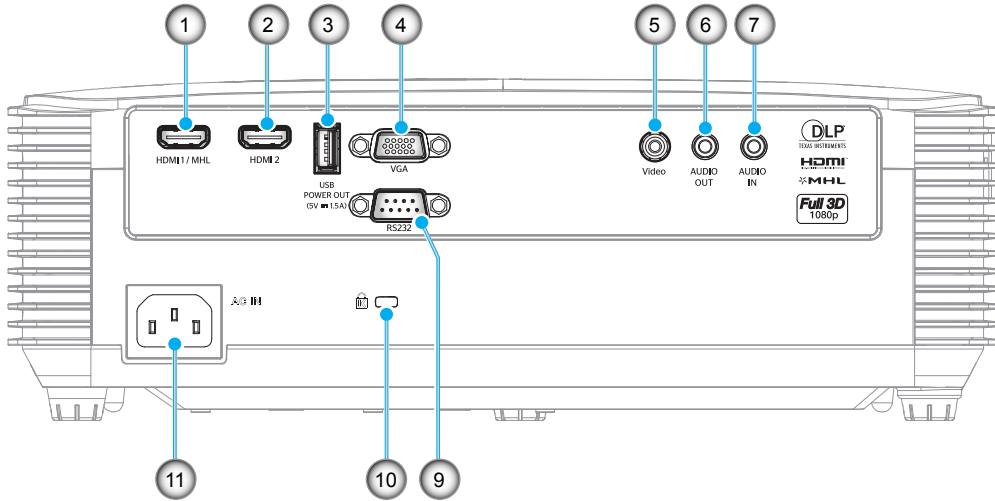

### Typ 2 (9 IO)

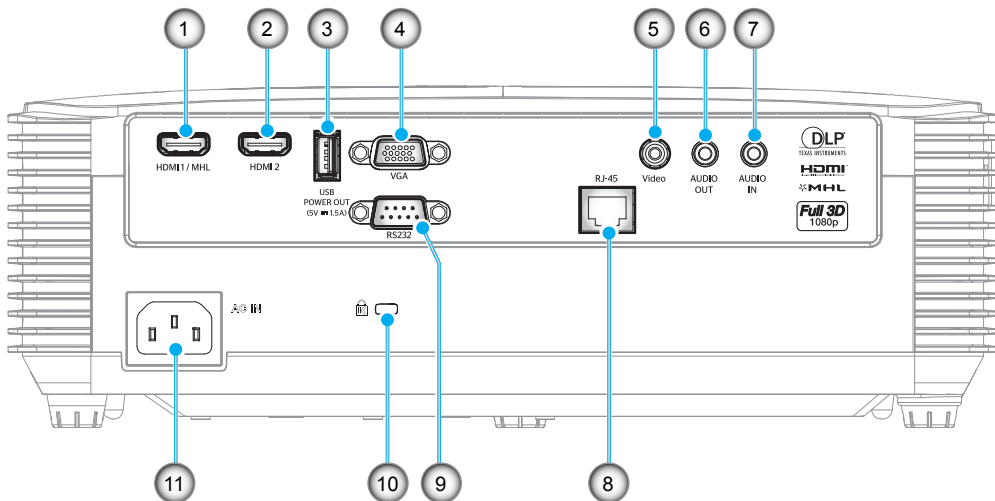

No.	Eintrag	Typ 1 (8 IO)	Typ 2 (9 IO)
1.	HDMI 1 / MHL-Anschluss	✓	✓
2.	HDMI 2-Anschluss	✓	✓
3.	USB-Stromversorgungsausgang (5 V --- 1 A) / Maus- / Service-Anschluss	✓	✓
4.	VGA-Anschluss	✓	✓
5.	Videoanschluss	✓	✓
6.	Audioausgang	✓	✓
7.	Audioeingang	✓	✓
8.	RJ-45-Anschluss	Nicht verfügbar	✓
9.	RS-232-Anschluss	✓	✓
10.	Anschluss für Kensington™-Schloss	✓	✓
11.	Netzanschluss	✓	✓

**Hinweis:** „✓“ bedeutet, dass das Element unterstützt wird, „Nicht verfügbar“ zeigt an, dass das Element nicht unterstützt wird.

# EINFÜHRUNG

## Hinweis:

- Externe Maus erfordert spezielle Fernbedienung.
- Die Ein-/Ausgänge hängen vom erworbenen Projektor an. Bitte prüfen Sie zur Veranschaulichung das Produkt.

## Bedienfeld

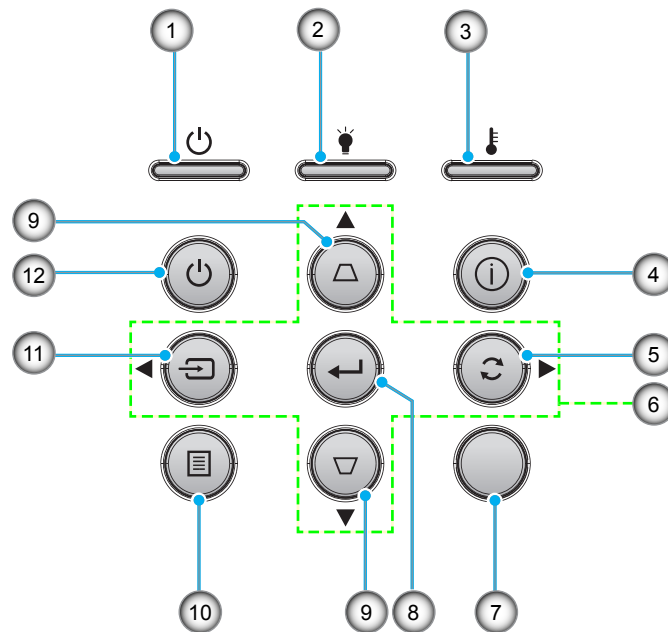

No.	Eintrag	No.	Eintrag
1.	Betrieb/Bereitschaft-LED	7.	IR-Empfänger
2.	Lampen-LED	8.	Bestätigen
3.	Temperatur-LED	9.	Trapezkorrektur
4.	Information	10.	Menü
5.	Erneute Synchronisierung	11.	Quelle
6.	Vier Richtungstasten	12.	Power

# EINFÜHRUNG

## Fernbedienung 1

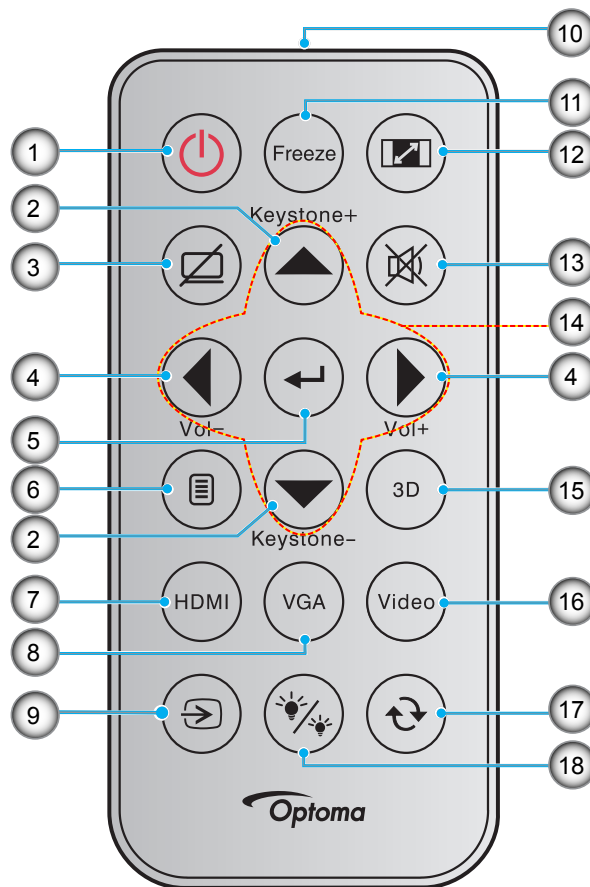

No.	Eintrag	No.	Eintrag
1.	Ein- / Austaste	10.	IR-LED-Anzeige
2.	Trapezkor +/-	11.	Standbild
3.	AV stumm	12.	Seitenverhältnis
4.	Lautstärke -/+	13.	Stumm
5.	Bestätigen	14.	Vier Richtungstasten
6.	Menü	15.	Drei Dimensionen
7.	HDMI	16.	Video
8.	VGA	17.	Erneute Synchronisierung
9.	Quelle	18.	Modus Helligkeit

### Hinweis:

- Die tatsächliche Fernbedienung kann je nach Region anders ausfallen.
- Einige Tasten haben bei Modellen, die diese Funktionen nicht unterstützen, möglicherweise keine Funktion.
- Entfernen Sie bitte die durchsichtige Isolierungsfolie, bevor Sie zum ersten Mal die Fernbedienung verwenden. Beachten Sie zur Installation der Batterie Seite 20.

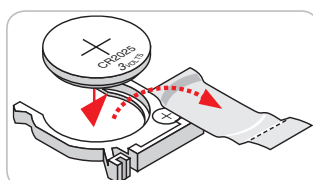

# EINFÜHRUNG

## Fernbedienung 2

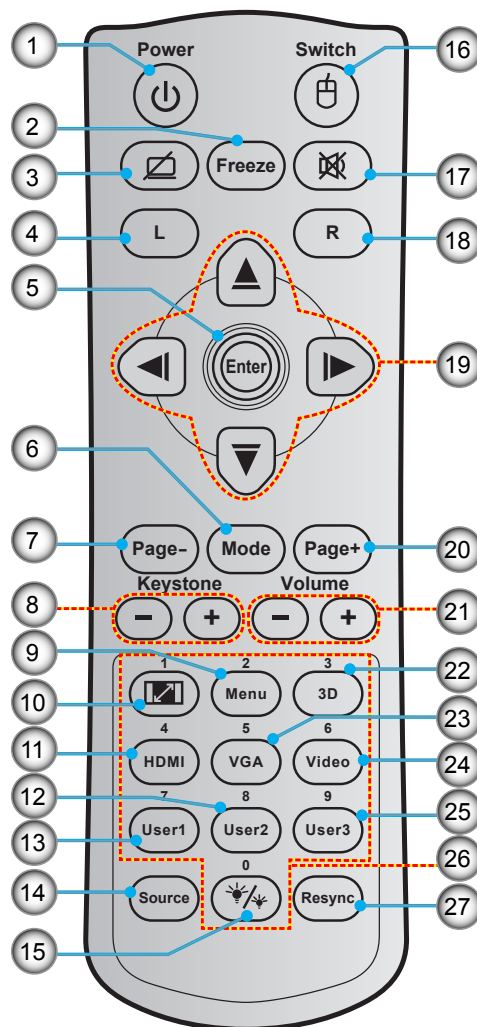

No.	Eintrag	No.	Eintrag
1.	Ein- / Austaste	15.	Modus Helligkeit
2.	Standbild	16.	Maus ein/aus
3.	Anzeige / Ton ausblenden	17.	Stumm
4.	Linke Maustaste	18.	Rechte Maustaste
5.	Bestätigen	19.	Vier Richtungstasten
6.	Modus	20.	Page +
7.	Page -	21.	Lautstärke -/+
8.	Trapezkorrektur -/+	22.	3D-Menü ein/aus
9.	Menü	23.	VGA
10.	Seitenverhältnis	24.	Video
11.	HDMI	25.	Benutzer3
12.	Benutzer2	26.	Zifferntasten (0 bis 9)
13.	Benutzer1	27.	Erneute Synchronisierung
14.	Quelle		

### Hinweis:

- Die tatsächliche Fernbedienung kann je nach Region anders ausfallen.
- Einige Tasten haben bei Modellen, die diese Funktionen nicht unterstützen, möglicherweise keine Funktion.

# EINFÜHRUNG

## Fernbedienung

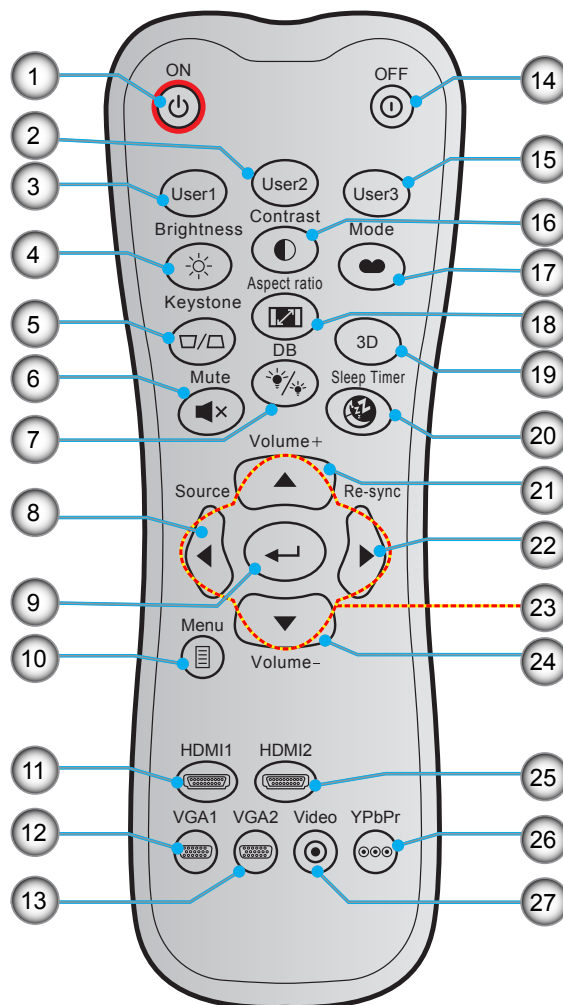

No.	Eintrag	No.	Eintrag
1.	Einschalten	15.	Benutzer3
2.	Benutzer2	16.	Kontrast
3.	Benutzer1	17.	Anzeigemodus
4.	Helligkeit	18.	Seitenverhältnis
5.	Trapezkor	19.	3D-Menü ein/aus
6.	Stumm	20.	Zeitsteuerung
7.	DB (DynamicBlack)	21.	Lautstärke +
8.	Quelle	22.	Erneute Synchronisierung
9.	Bestätigen	23.	Vier Richtungstasten
10.	Menü	24.	Lautstärke -
11.	HDMI1	25.	HDMI2
12.	VGA1 (nicht unterstützt)	26.	YPbPr (nicht unterstützt)
13.	VGA2 (nicht unterstützt)	27.	Video (nicht unterstützt)
14.	Ausschalten		

**Hinweis:** Einige Tasten haben bei Modellen, die diese Funktionen nicht unterstützen, möglicherweise keine Funktion.

# AUFSTELLUNG UND INSTALLATION

## Projektor installieren

Ihr Projektor ist darauf ausgelegt, in einer von vier möglichen Positionen installiert zu werden.

Bitte wählen Sie den Installationsort entsprechend der Raumaufteilung und Ihrem persönlichen Vorlieben. Berücksichtigen Sie Größe und Position Ihrer Leinwand, Position einer geeigneten Steckdose sowie Position und Abstand zwischen dem Projektor und Ihren restlichen Geräten.

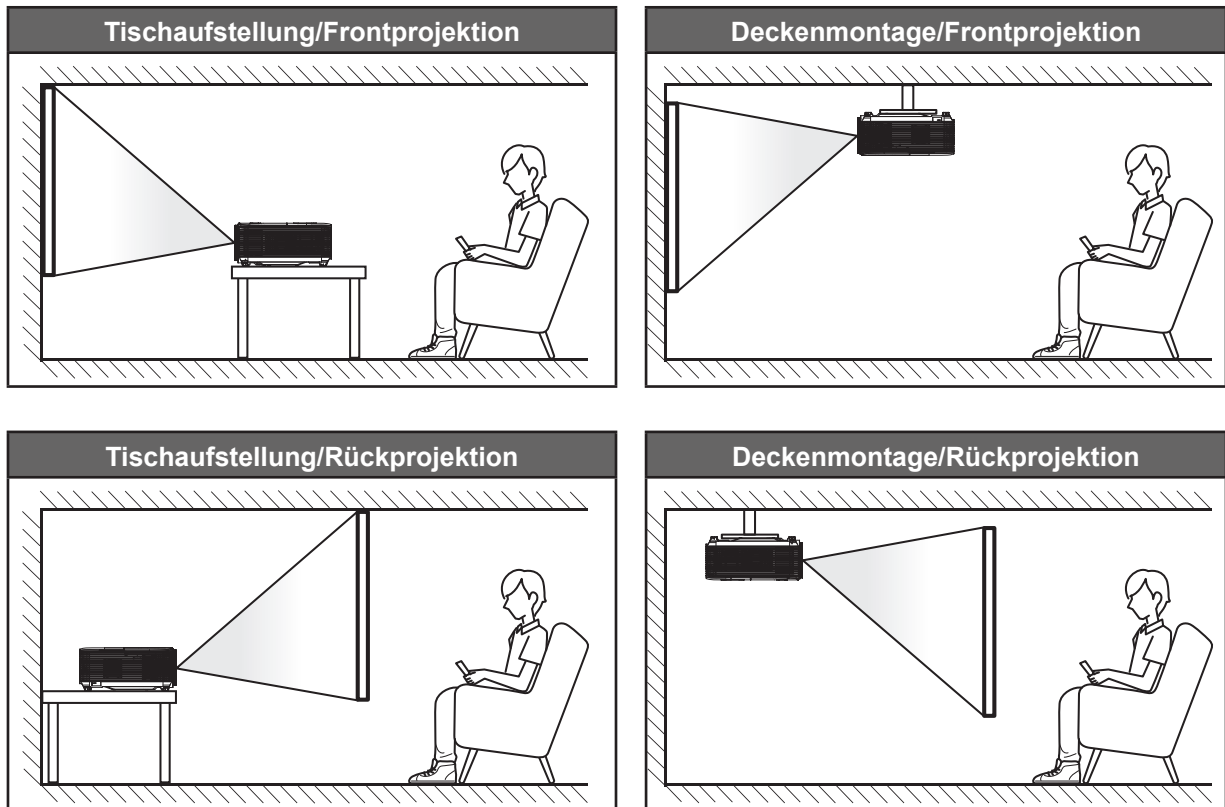

Der Projektor sollte auf einem flachen Untergrund und in einem Winkel von 90 Grad, also lotrecht zur Leinwand aufgestellt werden.

- Bitte beachten Sie zur Ermittlung der Projektorposition für eine bestimmte Leinwandgröße die Abstandstabelle auf Seite 58-59.
- Bitte beachten Sie zur Ermittlung der Leinwandgröße für eine bestimmte Entfernung die Abstandstabelle auf Seite 58-59.

**Hinweis:** Je weiter der Projektor von der Leinwand aufgestellt wird, desto größer wird das projizierte Bild; proportional erhöht sich auch der vertikale Versatz.

### Wichtig!

Verwenden Sie den Projektor ausschließlich auf einem Tisch aufgestellt oder an der Decke montiert. Der Projektor darf nicht horizontal aufgestellt und nicht nach vorne/hinten oder links/rechts geneigt werden. Jede andere Ausrichtung lässt die Garantie erlöschen und kann die Lebenszeit der Projektorlampe oder des Projektors selbst verkürzen. Bitte wenden Sie sich für eine nicht standardmäßige Installation an Optoma.

# AUFSTELLUNG UND INSTALLATION

## Typ 1 (8 IO)

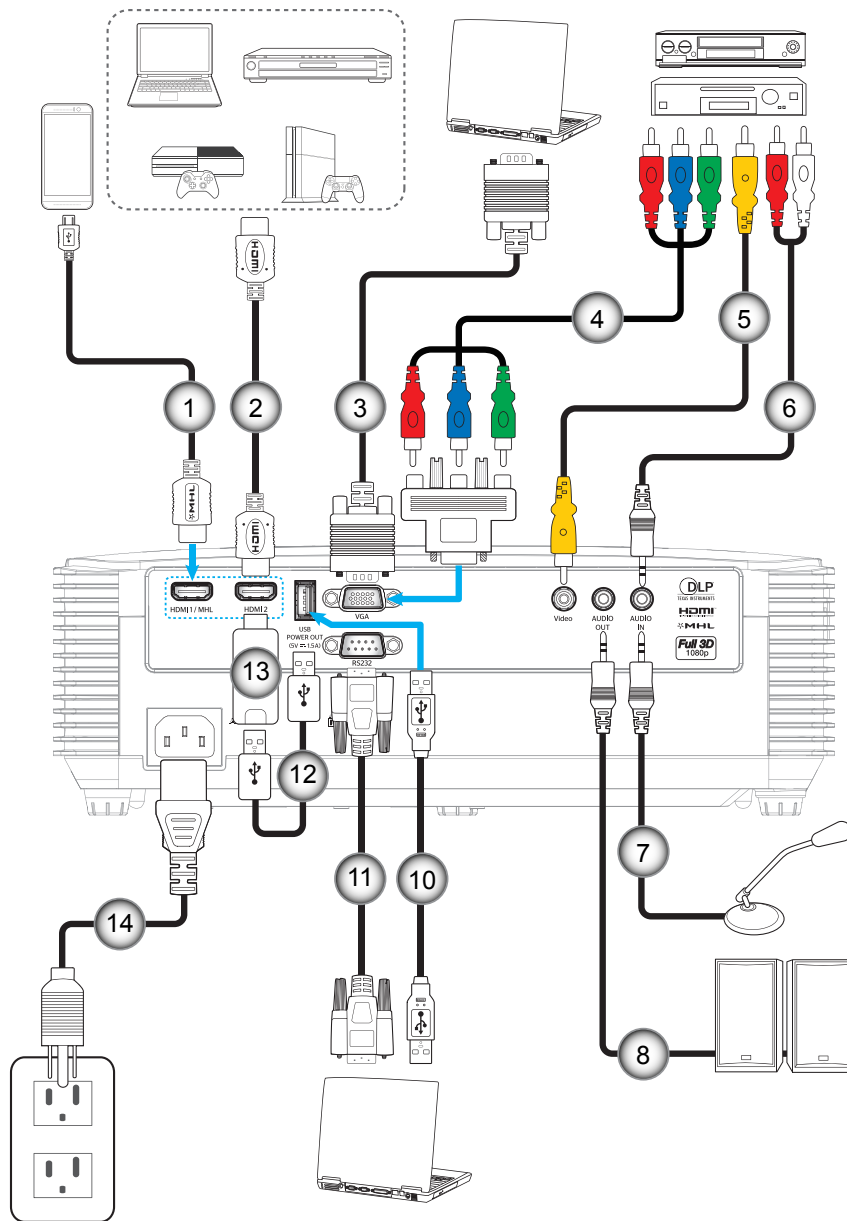



# AUFSTELLUNG UND INSTALLATION

## Typ 2 (9 IO)

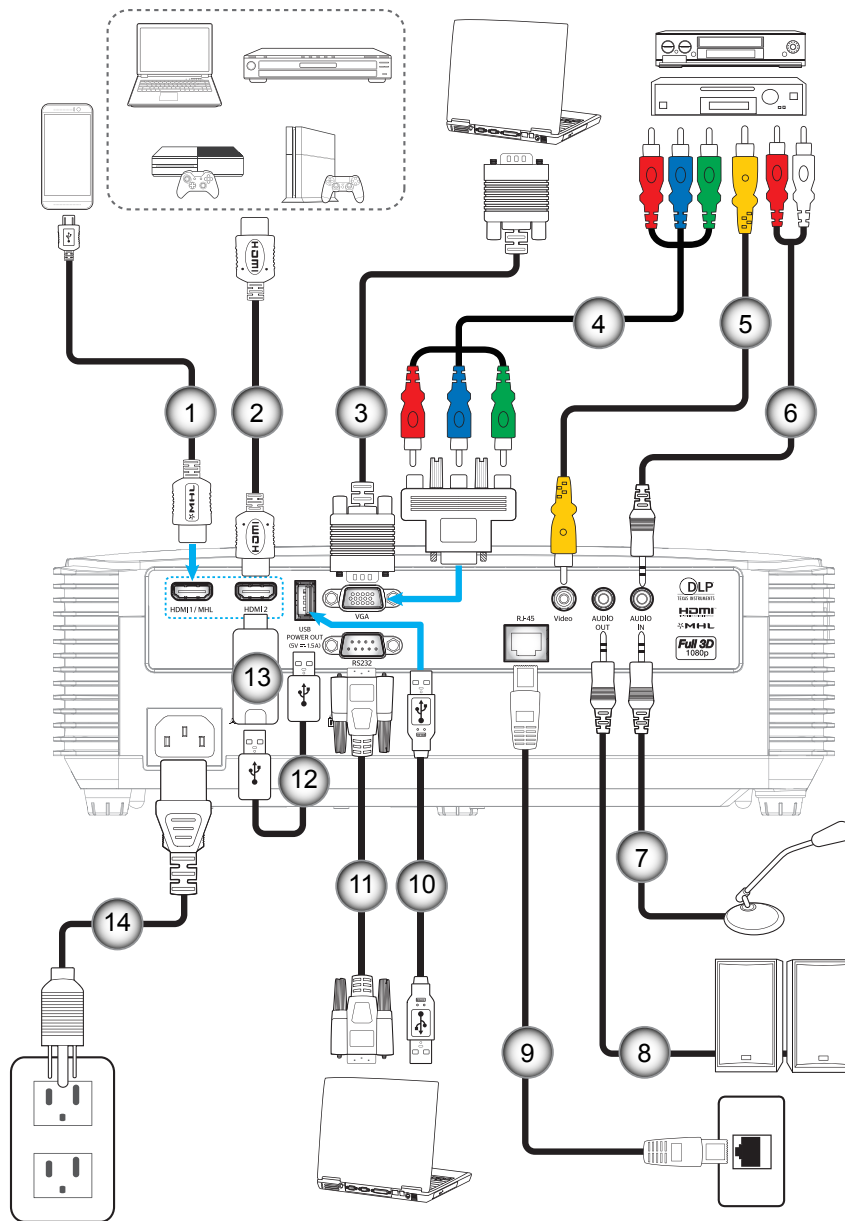

# AUFSTELLUNG UND INSTALLATION

No.	Eintrag	Typ 1 (8 IO)	Typ 2 (9 IO)
1.	MHL-Kabel	✓	✓
2.	HDMI-Kabel	✓	✓
3.	VGA-Eingangskabel	✓	✓
4.	Cinch-Komponentenkabel	✓	✓
5.	Videokabel	✓	✓
6.	Audioeingangskabel	✓	✓
7.	Mikrofoneingangskabel	✓	✓
8.	Audioausgangskabel	✓	✓
9.	RJ-45-Kabel	Nicht verfügbar	✓
10.	USB-Kabel (Maussteuerung)	✓	✓
11.	RS232-Kabel	✓	✓
12.	USB-Stromkabel	✓	✓
13.	HDMI-Stick	✓	✓
14.	Netzkabel	✓	✓
<b>Hinweis:</b> „✓“ bedeutet, dass das Element unterstützt wird, „Nicht verfügbar“ zeigt an, dass das Element nicht unterstützt wird.			

# AUFSTELLUNG UND INSTALLATION

## Projektionsbild einstellen

### Bildhöhe

Der Projektor hat höhenverstellbare FüÙe, mit denen die Höhe des Projektionsbildes angepasst werden kann.

1. Machen Sie an der Unterseite des Projektors den höhenverstellbaren Fuß ausfindig, den Sie anpassen möchten.
2. Drehen Sie zum Erhöhen/Absenken des Projektors die einstellbaren FüÙe im bzw. gegen den Uhrzeigersinn.

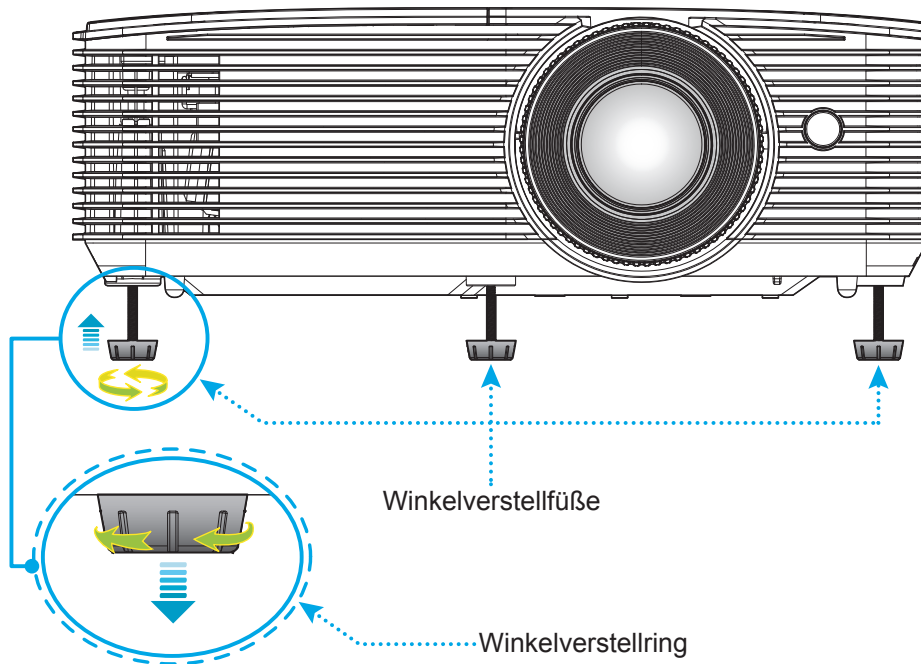

### Zoom und Fokus

- Passen Sie die Bildgröße an, indem Sie den Zoomhebel zum Vergrößern oder Verkleinern des projizierten Bildes im bzw. gegen den Uhrzeigersinn drehen.
- Drehen Sie zum Anpassen des Fokus den Fokusring im oder gegen den Uhrzeigersinn, bis das Bild scharf und gut sichtbar ist.

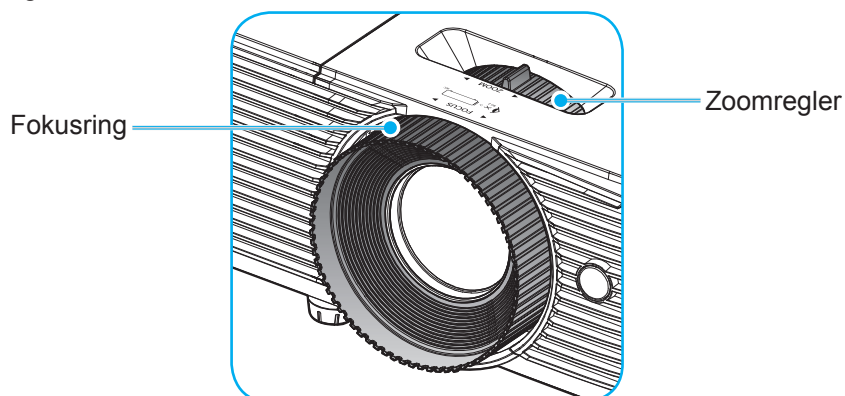

# AUFSTELLUNG UND INSTALLATION

**Hinweis:** Der Projektor fokussiert auf eine Entfernung von 1 bis 10 m.

## Batterien installieren/auswechseln

1. Schieben Sie die Batteriefachabdeckung ab.
2. Setzen Sie eine neue Batterie in das Fach ein. Entfernen Sie die alte Batterie und installieren Sie eine neue (CR2025). Achten Sie darauf, dass die „+“-Seite nach oben zeigt.
3. Bringen Sie die Abdeckung wieder an.

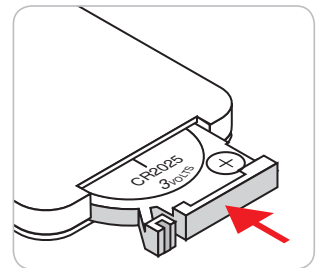
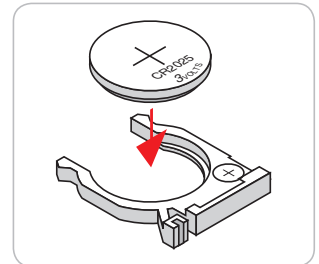
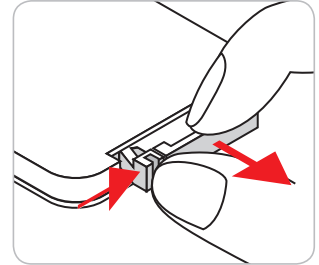

**Vorsicht:** Bitte beachten Sie zur Gewährleistung eines sicheren Betriebs die folgenden Warnhinweise:

- Verwenden Sie eine CR2025-Batterie.
- Vermeiden Sie Kontakt mit Wasser oder anderen Flüssigkeiten.
- Setzen Sie die Fernbedienung weder Feuchtigkeit noch Hitze aus.
- Lassen Sie die Fernbedienung nicht fallen.
- Falls die Batterie in der Fernbedienung ausgelaufen ist, wischen Sie das Gehäuse vorsichtig aus und installieren Sie eine neue Batterie.
- Falls die Batterie durch einen falschen Typ ersetzt wird, besteht Explosionsgefahr.
- Entsorgen Sie die verbrauchte Batterie entsprechend den Anweisungen.

# AUFSTELLUNG UND INSTALLATION

## Effektive Reichweite

Der Infrarot- (IR) Fernbedienungssensor befindet sich an der Oberseite des Projektors. Achten Sie darauf, die Fernbedienung in einem Winkel von 30 Grad lotrecht zum oberen IR-Fernbedienungssensor des Projektors zu halten. Der Abstand zwischen Fernbedienung und Sensor sollte nicht mehr als 6 Meter betragen.

**Hinweis:** Wenn Sie die Fernbedienung direkt (0-Grad-Winkel) auf den IR-Sensor richten, sollte der Abstand zwischen Fernbedienung und Sensor nicht mehr als 8 Meter betragen.

- Achten Sie darauf, dass sich keine Hindernisse zwischen Fernbedienung und IR-Sensor am Projektor befinden, die den Infrarotstrahl stören könnten.
- Stellen Sie sicher, dass der IR-Sender der Fernbedienung keinem direkten Sonnenlicht oder Neonlicht ausgesetzt ist.
- Bitte halten Sie die Fernbedienung mindestens 2 Meter von Leuchtstofflampen fern, damit keine Fehlfunktionen auftreten.
- Falls sich die Fernbedienung in der Nähe von Leuchtstofflampen mit Inverter befindet, kann sie von Zeit zu Zeit ausfallen.
- Falls der Abstand zwischen Fernbedienung und Projektor zu gering ist, funktioniert die Fernbedienung möglicherweise nicht richtig.
- Wenn Sie die Fernbedienung auf die Leinwand richten, beträgt die effektive Reichweite weniger als 6 Meter zwischen Fernbedienung und Leinwand (die IR-Strahlen werden zurück zum Projektor reflektiert). Allerdings kann die effektive Reichweite je nach Leinwand variieren.

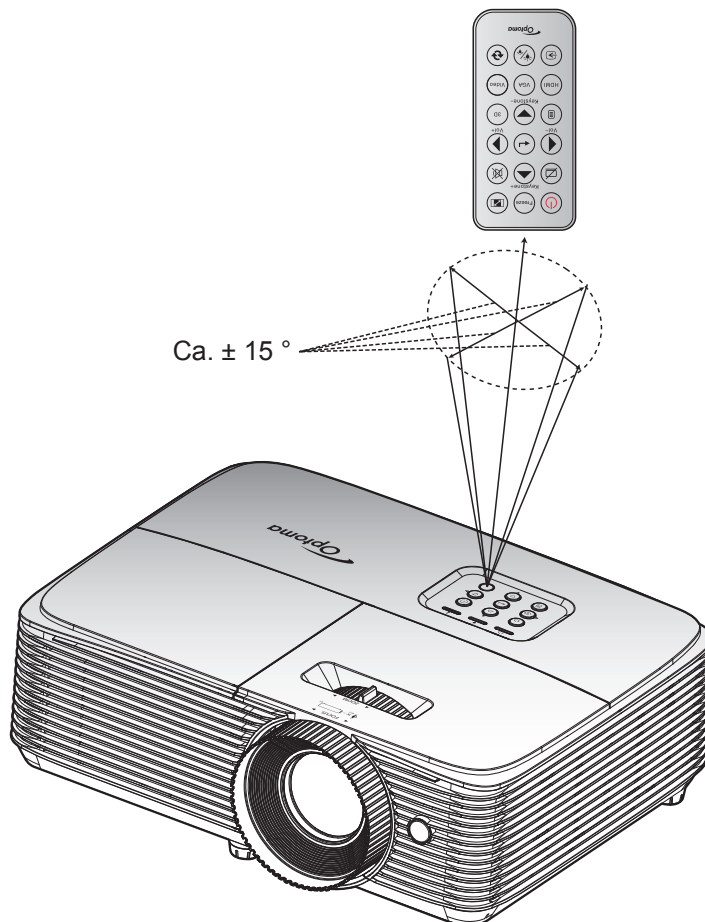

# PROJEKTOR VERWENDEN

## Projektor ein-/ausschalten

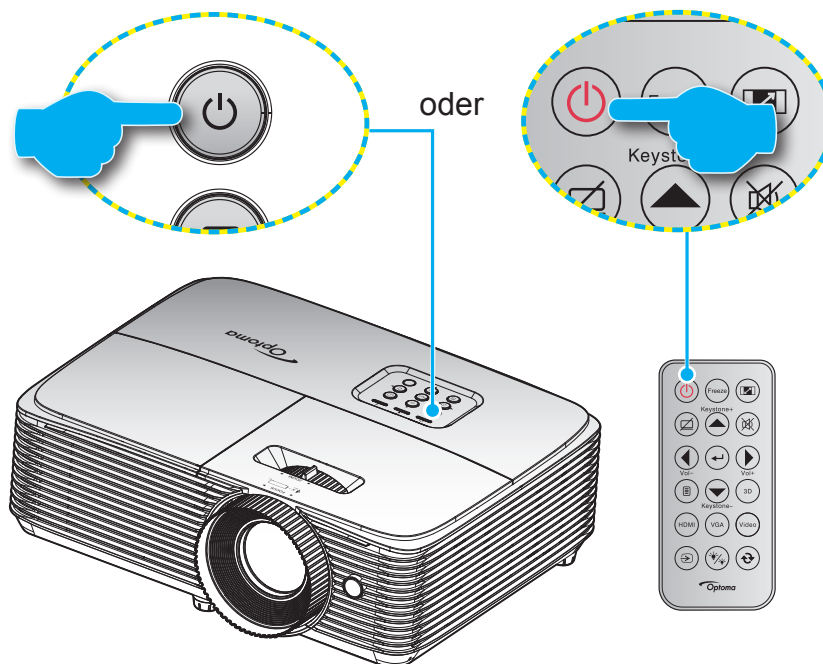

### Einschalten



1. Stellen Sie sicher, dass Netzkabel und Signal-/Eingangskabel richtig verbunden sind. Wenn die Kabel angeschlossen sind, leuchtet die Betrieb/Bereitschaft-LED rot.
2. Schalten Sie den Projektor mit der Taste „“ am Bedienfeld des Projektors oder an der Fernbedienung ein.
3. Eine Startanzeige wird etwa 10 Sekunden lang dargestellt und die Betrieb/Bereitschaft-LED blinkt grün oder blau.

**Hinweis:** Wenn Sie den Projektor das erste Mal einschalten, werden Sie gebeten, die gewünschte Sprache, Projektionsausrichtung und andere Einstellungen festzulegen.

### Ausschalten

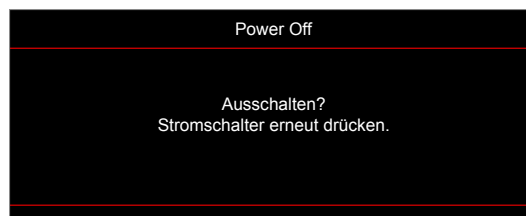
1. Schalten Sie den Projektor mit der Taste „“ am Bedienfeld des Projektors oder an der Fernbedienung aus.
2. Folgende Nachricht erscheint:



3. Drücken Sie zum Bestätigen erneut die „“-Taste; andernfalls erscheint die Meldung nach 15 Sekunden wieder. Wenn Sie die „“-Taste ein zweites Mal drücken, schaltet sich der Projektor ab.
4. Das Gebläse setzt den Betrieb zur Abkühlung des Projektors noch ungefähr 10 Sekunden fort. Dabei blinkt die Betrieb/Bereitschaft-LED grün oder blau. Sobald die Betrieb/Bereitschaft-LED konstant rot leuchtet, befindet sich der Projektor im Bereitschaftsmodus. Wenn Sie den Projektor wieder einschalten möchten, müssen Sie zunächst warten, bis der Projektor den Kühlvorgang abgeschlossen und den Bereitschaftsmodus aufgerufen hat. Wenn sich der Projektor im Bereitschaftsmodus befindet, können Sie ihn durch erneute Betätigung der Taste „“ wieder einschalten.
5. Trennen Sie das Netzkabel von Steckdose und Projektor.

**Hinweis:** Wir raten davon ab, den Projektor sofort nach dem Ausschalten wieder einzuschalten.

# PROJEKTOR VERWENDEN

## Eine Eingangsquelle wählen



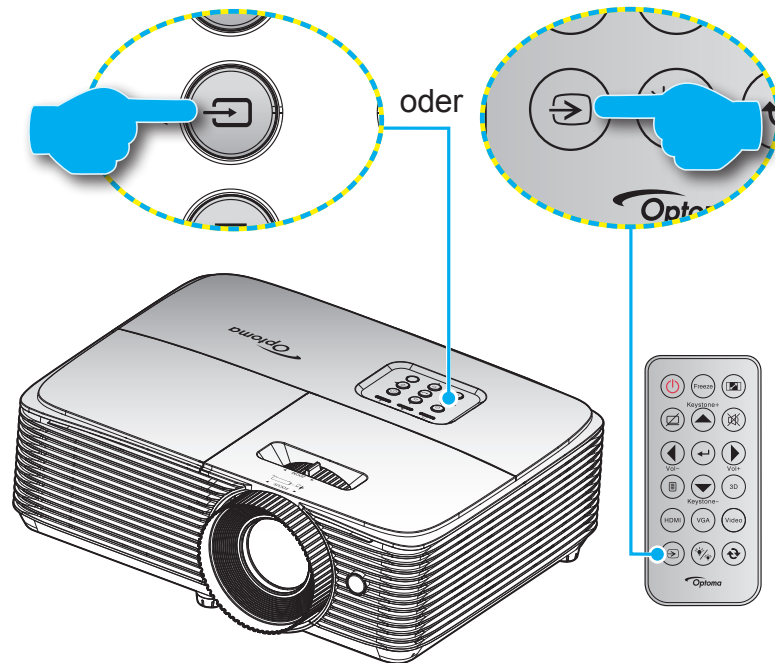











Schalten Sie die angeschlossene Quelle, wie Computer, Notebook, Videoplayer etc., ein, die Sie anzeigen lassen möchten. Der Projektor erkennt die Quelle automatisch. Falls mehrere Quellen angeschlossen sind, drücken Sie die Eingangstaste am Bedienfeld des Projektors oder an der Fernbedienung zur Auswahl der gewünschten Quelle.



# PROJEKTOR VERWENDEN

## Menünavigation und -funktionen

Der Projektor verfügt über mehrsprachige OSD-Menüs, mit denen Sie Bildeinstellungen vornehmen und Parameter verändern können. Die Signalquelle wird automatisch erkannt.

1. Drücken Sie zum Öffnen des OSD-Menüs die -Taste an der Fernbedienung oder am Bedienfeld.
2. Bei angezeigtem OSD können Sie mit den Tasten   Elemente im Hauptmenü auswählen. Drücken Sie nach Auswahl eines Elements zum Aufrufen des Untermenüs  oder .
3. Wählen Sie mit den Tasten   das gewünschte Element im Untermenü, drücken Sie zur Anzeige weiterer Einstellungen  oder . Passen Sie die Einstellungen mit   an.
4. Nehmen Sie gegebenenfalls wie oben beschrieben weitere Einstellungen im Untermenü vor.
5. Drücken Sie zum Bestätigen  oder ; dadurch kehren Sie zum Hauptmenü zurück.
6. Drücken Sie zum Beenden erneut die Taste  oder . Das OSD-Menü wird geschlossen, der Projektor speichert automatisch die neuen Einstellungen.

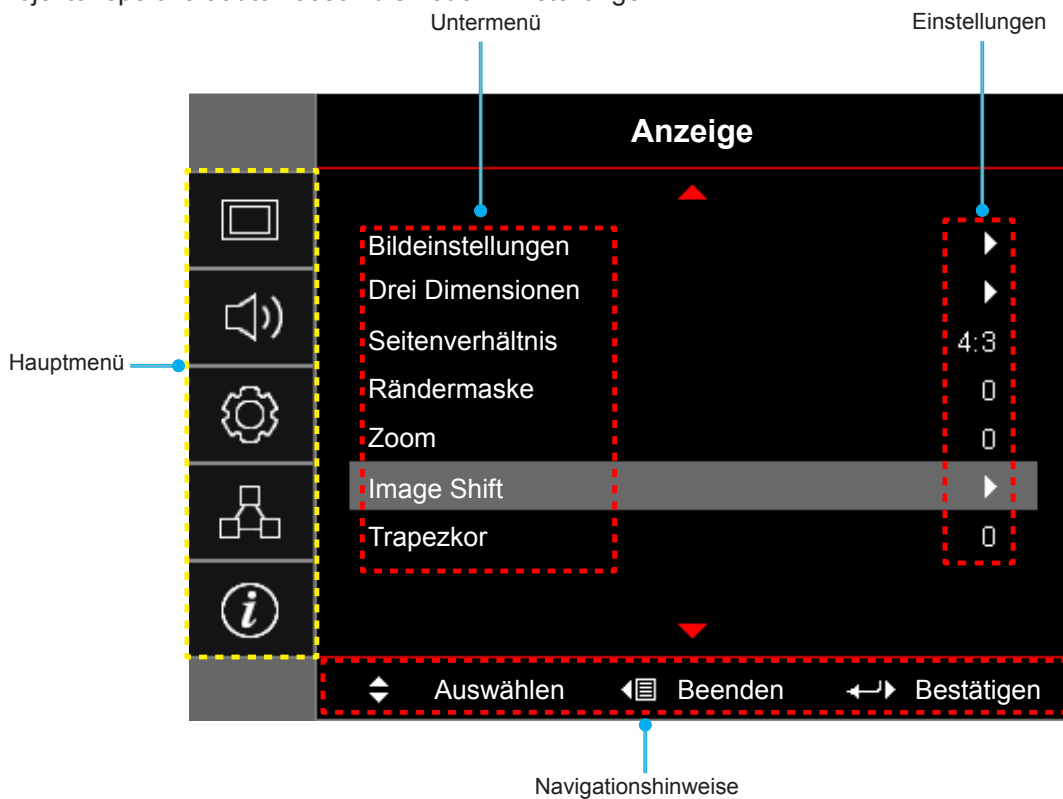



# PROJEKTOR VERWENDEN







## OSD-Menübaum

Hauptmenü	Untermenü	Untermenü 2	Untermenü 3	Untermenü 4	Werte	
Anzeige	Bildeinstellungen	Anzeigemodus	[Daten]	Präsentation		
				Hell		
				Kino		
				Spiel		
				sRGB		
				DICOM SIM.		
				Benutzer		
				Drei Dimensionen		
		Wandfarbe		Aus [Standard]		
				Tafel		
				Hellgelb		
				Hellgrün		
				Hellblau		
				Pink		
				Grau		
		Helligkeit			-50~50	
		Kontrast			-50~50	
		Schärfe			1~15	
		Farbe			-50~50	
		Farbton			-50~50	
		Gamma	Film			
			Video			
			Grafiken			
			Standard(2.2)			
			1.8			
			2.0			
			2.4			
		Farbeinstell.	BrilliantColor™			1~10
				Farbtemperatur	[Datenmodus]	Warm
						Mittel
					Kühl	
			Farbabstimmung	Farbe		R [Standard]
						G
	B					
	C					
	Y					
	M					
	W					
Farbton			-50 bis 50 [Standard: 0]			
Sättigung			-50 bis 50 [Standard: 0]			
Verstärkung			-50 bis 50 [Standard: 0]			

# PROJEKTOR VERWENDEN

Hauptmenü	Untermenü	Untermenü 2	Untermenü 3	Untermenü 4	Werte
Anzeige	Bildeinstellungen	Farbeinstell.	Farbabstimmung	Zurücksetzen	Abbrechen [Standard] Ja
				Beenden	
			RGB Verst./ Grundein.	Rot Verstärkung	-50~50
				Grün Verstärkung	-50~50
				Blau Verstärkung	-50~50
				Rot Grundeinstell.	-50~50
				Grün Grundeinstell.	-50~50
				Blau Grundeinstell.	-50~50
				Zurücksetzen	Abbrechen [Standard] Ja
			Beenden		
			Farbraum [Kein HDMI-Eingang]		Auto [Standard] RGB YUV
				Farbraum [HDMI-Eingang]	Auto [Standard] RGB(0~255) RGB(16~235) YUV
					Weißwert
			Schwarzwert		-5~5 (je nach Signal)
			IRE		0 7.5
				Signal	Automatik
		Frequenz	-10~10 (je nach Signal) [Standard: 0]		
		Phase	0~31 (je nach Signal) [Standard: 0]		
		H.Position	-5~5 (je nach Signal) [Standard: 0]		
		V.Position	-5~5 (je nach Signal) [Standard: 0]		
		Beenden			
		Modus Helligkeit		[Lampenbasis - Daten] Hell Eco. Dynamic Eco+	
			Zurücksetzen		

# PROJEKTOR VERWENDEN

Hauptmenü	Untermenü	Untermenü 2	Untermenü 3	Untermenü 4	Werte
Anzeige	Drei Dimensionen	3D-Modus			Aus
					DLP Link [Standard]
					IR
		3D → 2D			Drei Dimensionen [Standard]
					L
					R
		3D Format			Auto [Standard]
					Side By Side
					Top and Bottom
					Frame Sequential
		3D-Sync. umkehr.			Ein
					Aus [Standard]
	Seitenverhältnis			4:3	
				16:9	
				16:10 [WUXGA-Modell]	
				LBX	
				Native	
			Auto		
Rändermaske			0~10 [Standard: 0]		
Zoom			-5~25 [Standard: 0]		
Image Shift	 H			-50~50 [Standard: 0]	
	 V			-50~50 [Standard: 0]	
Trapezkor			-40~40		
Audio	Stumm			Aus [Standard]	
				Ein	
Lautstärke			0~10 [Standard: 5]		
Setup	Projektion				Front  [Standard]
					Hinten 
					Decken oben 
					Hinten oben 
	Bildschirmtyp	[WUXGA-Modell]			16:9
					16:10 [Standard]
	Lampeneinstellungen	Hinweis zur Lampe			Aus
					Ein [Standard]
	Lampenstd. auf Null			Abbrechen [Standard]	
				Ja	

# PROJEKTOR VERWENDEN

Hauptmenü	Untermenü	Untermenü 2	Untermenü 3	Untermenü 4	Werte	
Setup	Filtereinstellungen	Optional installierter Filter			Ja	
					Nein	
		Filter Betriebsstunden			(schreibgeschützt)	
		Filter Erinnerung				Aus
						300hr
						500hr [Standard]
						800hr
						1000hr
		Filter zurücksetzen			Abbrechen [Standard]	
					Ja	
	Stromeinstellungen	Direkt einschalten			Aus [Standard]	
					Ein	
		Einschalten durch Signale			Aus [Standard]	
					Ein	
		Autom. aus (Min.)			0~180 (5-Minuten-Schritte) [Standard: 20]	
		Zeitsteuerung (Min.)			0~990 (30-Minuten-Schritte) [Standard: 0]	
			Immer eingeschaltet		Nein [Standard]	
					Ja	
		Kurzübersicht			Aus [Standard]	
					Ein	
	Betriebsmodus (Standby)			Aktiv		
				Eco. [Standard]		
	USB Power			Aus		
				Ein		
				Auto [Standard]		
	Sicherheit	Sicherheit			Aus	
					Ein	
		Sicherheits-Timer		Monat		
				Tag		
			Stunde			
	Kennwort ändern					
	Einstellungen HDMI Verbindung	HDMI Verbindung			Aus	
				Ein		
Inklusive TV				Nein		
				Ja		
Anschluß Power On				wechselseitig		
				PJ->Gerät		
Anschluß Power Off			Gerät->PJ			
			Aus			
			Ein			





# PROJEKTOR VERWENDEN

Hauptmenü	Untermenü	Untermenü 2	Untermenü 3	Untermenü 4	Werte		
Setup	Testbild				Green Grid		
					Magenta Grid		
					White Grid		
					Weiß		
					Aus		
	Fernbedienungseinstellungen [je nach Fernbedienung]	Infrarot Funktion				Ein	
						Aus	
		Benutzer1					HDMI2
							Testbild
							LAN (nur Typ 2 (9 IO))
							Helligkeit
							Kontrast
							Zeitsteuerung [Standard]
							Farbabstimmung
							Farbtemperatur
							Gamma
							Projektion
							Lampeneinstellungen
							Zoom
							Standbild
							MHL
				Benutzer2			
							Testbild
							LAN (nur Typ 2 (9 IO))
							Helligkeit
							Kontrast
							Zeitsteuerung
						Farbabstimmung [Standard]	
			Farbtemperatur				
			Gamma				
			Projektion				
			Lampeneinstellungen				
			Zoom				
			Standbild				
			MHL				

# PROJEKTOR VERWENDEN

Hauptmenü	Untermenü	Untermenü 2	Untermenü 3	Untermenü 4	Werte	
Setup	Fernbedienungseinstellungen [je nach Fernbedienung]	Benutzer3			HDMI2	
					Testbild	
					LAN (nur Typ 2 (9 IO))	
					Helligkeit	
					Kontrast	
					Zeitsteuerung	
					Farbabstimmung	
					Farbtemperatur [Standard]	
					Gamma	
					Projektion	
					Lampeneinstellungen	
					Zoom	
					Standbild	
			MHL			
		Projektor-ID				0~99
		Optionen	Sprache			English [Standard]
						Deutsch
						Français
						Italiano
						Español
						Português
						Polski
						Nederlands
						Svenska
						Norsk/Dansk
						Suomi
						ελληνικά
						繁體中文
						简体中文
						日本語
						<b>한국어</b>
						Русский
					Magyar	
					Čeština	
			عربي			
			ไทย			
			Türkçe			
			فارسی			
			Tiếng Việt			
			Bahasa Indonesia			
			Română			
			Slovenčina			

# PROJEKTOR VERWENDEN

Hauptmenü	Untermenü	Untermenü 2	Untermenü 3	Untermenü 4	Werte		
Setup	Optionen	Closed Caption			CC1		
					CC2		
					Aus [Standard]		
		Menü Einstellungen	Menüposition				Oben links 
							Oben rechts 
							Mitte  [Standard]
							Unten links 
							Unten rechts 
			Menü Timer				Aus
							5 Sek
							10 Sek [Standard]
		Auto-Quelle				Aus [Standard]	
						Ein	
		Eingabequelle				HDMI1 / MHL	
						HDMI2	
						VGA	
						Video	
		Eingabename	HDMI1 / MHL				Standard [Standard]
							Benutzerdefiniert
			HDMI2				Standard [Standard]
							Benutzerdefiniert
			VGA				Standard [Standard]
							Benutzerdefiniert
			Video				Standard [Standard]
							Benutzerdefiniert
		Große Höhe				Aus [Standard]	
						Ein	
		Display Mode Lock				Aus [Standard]	
						Ein	
		Tastenfeldsperre				Aus [Standard]	
						Ein	
		Info ausblenden				Aus [Standard]	
						Ein	
Logo				Standard [Standard]			
				Neutral			

# PROJEKTOR VERWENDEN

Hauptmenü	Untermenü	Untermenü 2	Untermenü 3	Untermenü 4	Werte
Setup	Optionen	Hintergrundfarbe			Kein [Standard:für Video/Pro-AV]
					Blau [Standard beim Datenmodell]
					Rot
					Grün
					Grau
					Logo
	Zurücksetzen	OSD zurücksetzen			Abbrechen [Standard]
					Ja
	Einstellungen zurücksetzen			Abbrechen [Standard]	
				Ja	
Netzwerk (nur Typ 2 (9 IO))	LAN	Netzwerkstatus			(schreibgeschützt)
		MAC-Adresse			(schreibgeschützt)
		DHCP			Aus [Standard]
					Ein
		IP-Adresse			192.168.0.100 [Standard]
		Subnetzmaske			255.255.255.0 [Standard]
		Gateway			192.168.0.254 [Standard]
		DNS			192.168.0.51 [Standard]
	Zurücksetzen				
	Steuerung	Crestron			Aus
					Ein [Standard] <b>Hinweis:</b> Port 41794.
		Extron			Aus
					Ein [Standard] <b>Hinweis:</b> Port 2023.
		PJ Link			Aus
					Ein [Standard] <b>Hinweis:</b> Port 4352
		AMX Device Discovery			Aus
					Ein [Standard] <b>Hinweis:</b> Port 9131
		Telnet			Aus
					Ein [Standard] <b>Hinweis:</b> Port 23
		HTTP			Aus
				Ein [Standard] <b>Hinweis:</b> Port 80	



# PROJEKTOR VERWENDEN

Hauptmenü	Untermenü	Untermenü 2	Untermenü 3	Untermenü 4	Werte	
Information	Regulatory					
	Seriennummer					
	Quelle					
	Auflösung				00x00	
	Refresh Rate				0,00Hz	
	Anzeigemodus					
	Betriebsmodus (Standby)					
	Lampenstd.	Hell				0 hr
		Eco.				0 hr
		Dynamic				0 hr
		Eco+				0 hr
		Total				
	Netzwerkstatus					
	IP-Adresse					
	Projektor-ID				00~99	
	Filter Betriebsstunden					
	Modus Helligkeit					
FW-Version	System					
	LAN					
	MCU					

## Hinweis:

- „Lampenstd. auf Null“ im OSD setzt nur die Lampenbetriebszeit im OSD und die Lampenbetriebszeit im Servicemodus zurück. Die Projektorbetriebszeit im Servicemodus wird nicht rückgesetzt.
- Jeder Anzeigemodus kann angepasst und gespeichert werden.
- Im 3D-Timing-Modus werden Zoom/Rändermaske deaktiviert.

## Menü ANZEIGE

### Menü Bildschirm Bildeinstellungen

#### Anzeigemodus (Datenmodus)

Hier finden Sie zahlreiche für verschiedene Bildtypen optimal angepasste Werkseinstellungen.

- **Präsentation:** Dieser Modus eignet sich zur Anzeige von PowerPoint-Präsentationen, wenn der Projektor mit dem PC verbunden ist.
- **Hell:** Maximale Helligkeit für PC-Quellen.
- **Kino:** Wählen Sie diesen Modus bei einer Heimkinoanlage.
- **Spiel:** Wählen Sie diesen Modus bei Videospiele zur Erhöhung von Helligkeit und Reaktionszeit.
- **sRGB:** Standardisierte exakte Farbe.
- **DICOM SIM.:** Dieser Modus kann ein monochromes medizinisches Bild projizieren, wie z. B. eine Röntgenaufnahme, MRI etc.
- **Benutzer:** Benutzerdefinierte Einstellungen speichern.
- **Drei Dimensionen:** Damit Sie 3D-Effekte erleben können, benötigen Sie eine 3D-Brille. Stellen Sie sicher, dass Ihr PC/Mobilgerät über eine vierfach gepufferte Grafikkarte mit 120-Hz-Signalausgang und einen installierten 3D-Player verfügt.

# PROJEKTOR VERWENDEN

## Wandfarbe

Nutzen Sie diese Funktion zum Beziehen eines optimierten Bildes entsprechend der Wandfarbe. Wählen Sie zwischen Aus, Tafel, Hellgelb, Hellgrün, Hellblau, Pink und Grau.

## Helligkeit

Hier stellen Sie die Bildhelligkeit ein.

## Kontrast

Mit der Kontrast-Funktion wird der Unterschied zwischen den hellsten und dunkelsten Bildteilen festgelegt.

## Schärfe

Hier stellen Sie die Bildschärfe ein.

## Farbe

Hier können Sie ein Videobild von schwarzweiß bis vollfarbig einstellen.

## Farbton

Hier können Sie die Balance der Farben Rot und Grün einstellen.

## Gamma

Richten Sie die Art der Gammakurve ein. Nach der Anfangseinrichtung und Feinabstimmung können Sie mit Hilfe der Gammaeinstellung Ihre Bildausgabe optimieren.

- **Film:** Für Heimkino.
- **Video:** Bei Video- oder TV-Quellen.
- **Grafiken:** Bei PC- / Fotoquellen.
- **Standard(2.2):** Standardisierte Einstellung.
- **1.8/ 2.0/ 2.4:** Bei spezifischen PC- / Fotoquellen.

## Farbeinstell.

Konfigurieren Sie die Farbeinstellungen.

- **BrilliantColor™:** Diese Funktion verwendet einen neuen Farbverarbeitungsalgorithmus und Verbesserungen zur Erzielung einer höheren Helligkeit bei realistischen, lebhafteren Farben.
- **Farbtemperatur (Datenmodus):** Wählen Sie eine Farbtemperatur zwischen Warm, Mittel oder Kühl.
- **Farbabstimmung:** Wählen Sie die folgenden Optionen:
  - Farbe: Passen Sie den Anteil von Rot (R), Grün (G), Schwarz (B), Cyan (C), Gelb (G), Magenta (M) und Weiß (W) im Bild an.
  - Farbton: Hier können Sie die Balance der Farben Rot und Grün einstellen.
  - Sättigung: Hier können Sie ein Videobild von schwarzweiß bis vollfarbig einstellen.
  - Verstärkung: Passen Sie die Bildhelligkeit an.
  - Zurücksetzen: Setzt die Farbabstimmung auf die werkseitigen Standardeinstellungen zurück.
  - Beenden: Schließt das „Farbabstimmung“-Menü.
- **RGB Verst./Grundein.:** Diese Einstellungen ermöglichen Ihnen die Konfiguration von Helligkeit (Verstärkung) und Kontrast (Neigung) eines Bildes.
  - Zurücksetzen: Setzt RGB-Verstärkung/-Tendenz auf die werkseitigen Standardeinstellungen zurück.
  - Beenden: Schließt das „RGB Verst./Grundein.“-Menü.

# PROJEKTOR VERWENDEN

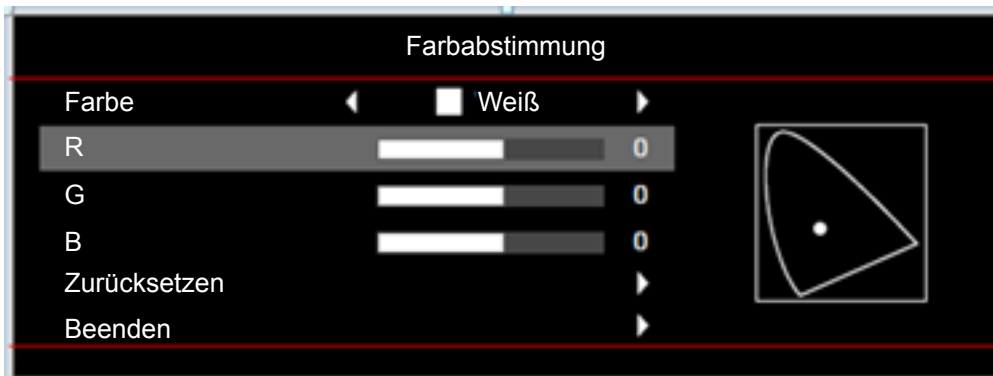

- **Farbraum (nur bei Nicht-HDMI-Quellen):** Wählen Sie einen geeigneten Farbmatrixtyp: Auto, RGB oder YUV.
- **Farbraum (nur bei HDMI-Quellen):** Wählen Sie einen geeigneten Farbmatrixtyp: Auto, RGB(0~255), RGB(16~235) oder YUV.
- **Weißwert:** Ermöglicht Ihnen die Anpassung des Weißwertes bei der Eingabe von Videosignalen.  
**Hinweis:** Weißwert kann nur bei Video-/S-Video-Eingangsquellen angepasst werden.
- **Schwarzwert:** Ermöglicht Ihnen die Anpassung des Schwarzwertes bei der Eingabe von Videosignalen.  
**Hinweis:** Schwarzwert kann nur bei Video-/S-Video-Eingangsquellen angepasst werden.
- **IRE:** Ermöglicht Ihnen die Anpassung des IRE-Wertes bei der Eingabe von Videosignalen.  
**Hinweis:**
  - IRE ist nur mit dem NTSC-Videoformat verfügbar.
  - IRE kann nur bei Video-Eingangsquellen angepasst werden.

## Signal

Passt die Signalooptionen an.

- **Automatik:** Konfiguriert das Signal automatisch (Frequenz und Phase werden ausgegaut). Falls Automatik deaktiviert ist, erscheinen die Elemente Frequenz und Phase zur Abstimmung und Speicherung der Einstellungen.
- **Frequenz:** Hier können Sie die Anzeigedatenfrequenz an die Frequenz Ihrer Computergrafikkarte anpassen. Wenn ein senkrechter flimmernder Streifen erscheint, können Sie das Problem mit dieser Funktion lösen.
- **Phase:** Diese Funktion synchronisiert die Anzeigesignalfrequenz mit der Grafikkarte. Wenn das Bild wackelt oder flimmert, können Sie das Problem mit dieser Funktion lösen.
- **H.Position:** Hier stellen Sie die horizontale Bildposition ein.
- **V.Position:** Hier stellen Sie die vertikale Bildposition ein.
- **Beenden:** Schließt das „Signal“-Menü.

**Hinweis:** Signal kann nur bei RGB-/Component-Eingangsquellen angepasst werden.

## Modus Helligkeit (Lampenbasisdaten)

Passen Sie Helligkeitsmoduseinstellungen für lampenbasierte Projektoren an.

- **Hell:** Mit „Hell“ erhöhen Sie die Helligkeit.
- **Eco.:** Wählen Sie zum Dämmen der Projektorlampe „Eco.“; dadurch verringert sich der Energieverbrauch und Sie verlängern die Lampenlebensdauer.
- **Dynamic:** Mit „Dynamic“ wird die Lampenleistung basierend auf der Helligkeit des Inhaltes reduziert und der Stromverbrauch der Lampe dynamisch zwischen 100 und 30 % angepasst. Dies verlängert die Lampenlebenszeit.
- **Eco+:** Wenn Eco+ aktiviert ist, wird die Helligkeit des Inhaltes zur deutlichen Reduzierung des Lampenstromverbrauchs (um bis zu 70 %) während der Inaktivität automatisch erkannt.

# PROJEKTOR VERWENDEN

## Zurücksetzen

Setzt die Farbeinstellungen auf die werkseitigen Standardeinstellungen zurück.

## Menü Anzeige Drei Dimensionen

### 3D-Modus

Nutzen Sie diese Option zum Deaktivieren der 3D-Funktion oder zur Auswahl der geeigneten 3D-Funktion.

- **Aus:** Wählen Sie zum Abschalten des 3D-Modus „Aus“.
- **DLP Link:** Zur Nutzung optimierter Einstellungen beim Einsatz von DLP-3D-Brillen die Option wählen.
- **IR:** Wählen Sie zur Nutzung optimierter Einstellungen beim Einsatz von IR-3D-Brillen die Option „IR“.

### 3D → 2D

Legen Sie über diese Option fest, wie 3D-Inhalte an der Leinwand angezeigt werden sollen.

- **Drei Dimensionen:** Zeigt 3D-Signale.
- **L(links):** Zeigt das linke Einzelbild des 3D-Inhaltes.
- **R(rechts):** Zeigt das rechte Einzelbild des 3D-Inhaltes.

### 3D Format

Nutzen Sie diese Option zur Auswahl von geeignetem 3D-Formatinhalt.

- **Auto:** Wenn ein 3D-Identifikationssignal erkannt wird, wird das 3D-Format automatisch ausgewählt.
- **Side By Side:** Zeigt 3D-Signale im „side-by-side“-Format.
- **Top and Bottom:** Zeigt 3D-Signale im „Top and Bottom“-Format an.
- **Frame Sequential:** Zeigt 3D-Signale im „Frame Sequential“-Format an.

### 3D-Sync. umkehr.

Nutzen Sie diese Option zum Aktivieren/Deaktivieren der 3D-Sync. umkehr.

## Menü Anzeige Seitenverhältnis

### Seitenverhältnis



Wählen Sie das Seitenverhältnis des angezeigten Bildes zwischen den folgenden Optionen:

- **4:3:** Dieses Format eignet sich für 4:3-Eingangsquellen.
- **16:9:** Dieses Format eignet sich für 16:9-Eingangsquellen wie auf Breitbildfernseher angepasstes HDTV und DVD.
- **16:10 (nur beim WUXGA-Modell):** Dieses Format ist für 16:10-Bildquellen wie Breitbild-Notebooks vorgesehen.
- **LBX:** Dieses Format ist für Nicht-16 x 9- und Letterbox-Quellen sowie bei Verwendung eines externen 16 x 9-Objektivs zur Anzeige des 2,35:1-Seitenverhältnisses mit voller Auflösung vorgesehen.
- **Native:** Dieses Format zeigt das Originalbild ohne Skalierung an.
- **Auto:** Diese Funktion wählt automatisch das passende Anzeigeformat aus.

### **Hinweis:**







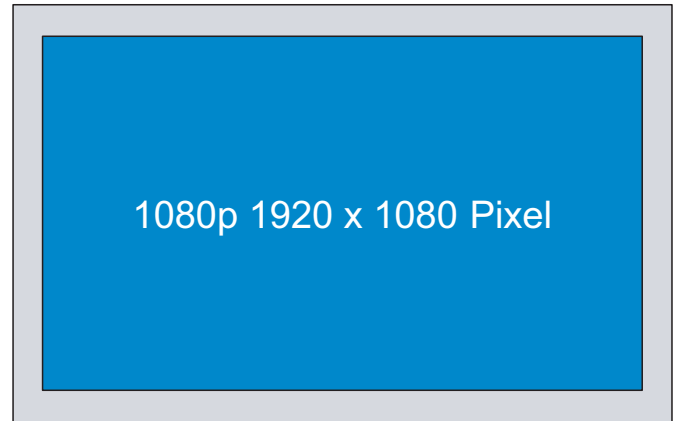
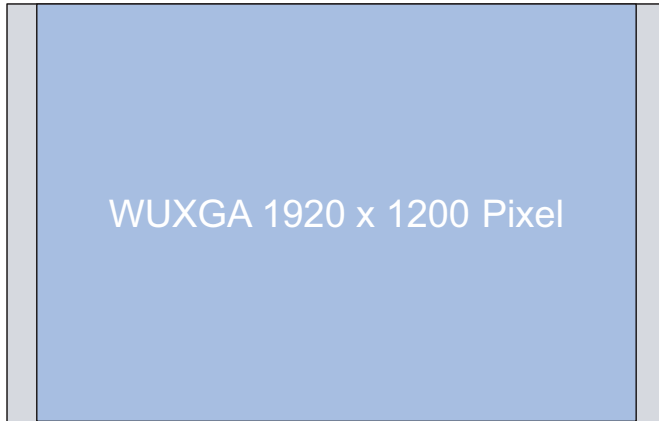

- *Es ist normal, dass bei WUXGA-Auflösung schwarze Balken auf der linken und rechten Seite des Bildes und bei 1080p-Auflösung schwarze Balken rund um das Bild erscheinen.*
- *Die schwarzen Balken und der Rand ändern sich je nach Seitenverhältnis.*

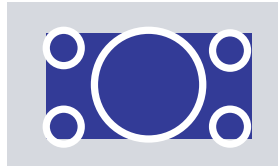
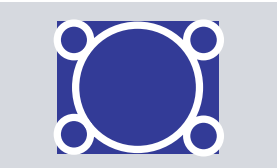
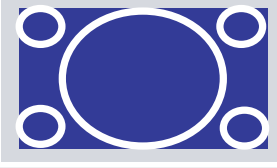
# PROJEKTOR VERWENDEN

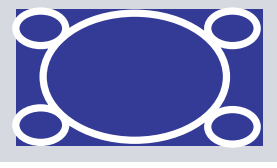
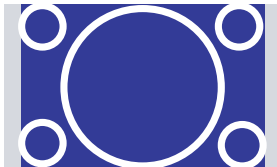
-  Schwarze Balken
-  Aktiver WUXGA-Bereich
-  Aktiver 1080p-Bereich

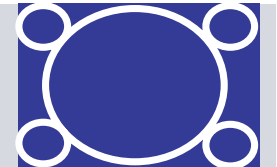
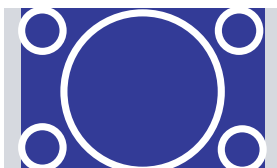

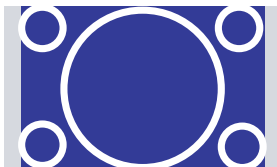
Für Projektoren mit einer Auflösung von WUXGA (1920 × 1200)

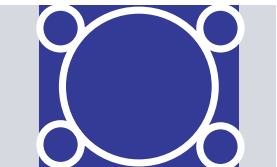
Format	Seitenverhältnis		
	16:10	16:9	4:3
Native			
16:9			
Vollbild			
Zoom			
Auto			

# PROJEKTOR VERWENDEN

## Hinweis:

- Weitere Informationen zum LBX-Modus:
  - Einige DVDs im Letterbox-Format sind nicht für 16x9-Fernseher geeignet. In diesem Fall ist das Bild bei der Anzeige im 16:9-Modus verzerrt. Bitte zeigen Sie die DVD im 4:3-Modus an. Wenn das Format des Inhaltes nicht 4:3 ist, erscheinen bei einer 16:9-Anzeige schwarze Balken rund um das Bild. Bei dieser Art des Inhaltes können Sie durch Einsatz des LBX-Modus mit dem Bild die 16:9-Anzeige ausfüllen.
  - Wenn Sie ein externes anamorphes Objektiv verwenden, ermöglicht Ihnen der LBX-Modus auch die Anzeige von 2,35:1-Inhalten (inklusive anamorpher DVD- und HDTV-Filmquellen) mit 2,35:1-Bildern als anamorphe 16x9-Breitbildanzeige. In diesem Fall werden keine schwarzen Balken angezeigt. Lampenleistung und vertikale Auflösung werden maximal ausgeschöpft.
- Gehen Sie zur Nutzung des superbreiten Formats wie folgt vor:
  - a) Setzen Sie das Seitenverhältnis auf 2,0:1.
  - b) Richten Sie das projizierte Bild richtig auf die Leinwand aus.

## 1080p-Skalierungstabelle:

16:9-Bildschirm	480i/p	576i/p	1080i/p	720p	PC
4x3	Auf 1440 x 1080 skalieren.				
16x9	Auf 1920 x 1080 skalieren.				
LBX	Skalierung auf 1920 x 1440, dann zentrales Bild mit 1920 x 1080 anzeigen.				
Native	- 1:1-Abbildung, zentriert. - Keine Skalierung; das Bild wird mit der Auflösung basierend auf der Eingangsquelle angezeigt.				
Auto	- Wenn dieses Format ausgewählt ist, wird der Anzeigetyp automatisch zu 16:9 (1920 x 1080). - Bei 4:3-Quelle: Automatische Größenänderung auf 1440 x 1080. - Bei 16:9-Quelle: Automatische Größenänderung auf 1920 x 1080. - Bei 16:10-Quelle: Automatische Größenänderung auf 1920 x 1200 und Zuschchnitt auf 1920 x 1080.				

## 1080P-Auto-Abbildung-Regel:

Auto	Eingangsauflösung		Autom./Skala	
	H. Auflösung	V. Auflösung	1920	1080
4:3	640	480	1440	1080
	800	600	1440	1080
	1024	768	1440	1080
	1280	1024	1440	1080
	1400	1050	1440	1080
	1600	1200	1440	1080
Breitbild-Notebook	1280	720	1920	1080
	1280	768	1800	1080
	1280	800	1728	1080
SDTV	720	576	1350	1080
	720	480	1620	1080
HDTV	1280	720	1920	1080
	1920	1080	1920	1080

# PROJEKTOR VERWENDEN

## WUXGA-Skalierungstabelle (Leinwandtyp 16:10):

### Hinweis:

- Unterstützter Anzeigetyp ist 16:10 (1920 x 1200), 16:9 (1920 x 1080).
- Wenn der Signaltyp 16:9 ist, gibt es in diesem Zustand kein 16x10-Format.
- Wenn der Signaltyp 16:10 ist, gibt es in diesem Zustand kein 16x9-Format.
- Falls der Nutzer zu Auto wechselt, wird gleichzeitig automatisch der Anzeigemodus geändert.

16 : 10 Leinwände	480i/p	576i/p	1080i/p	720p	PC
4x3	Auf 1600 x 1200 skalieren.				
16x9	Auf 1920 x 1080 skalieren.				
16x10	Auf 1920 x 1200 skalieren.				
LBX	Auf 1920 x 1440 skalieren, dann das zentrale Bild von 1920 x 1200 anzeigen.				
Native	- 1:1-Abbildung, zentriert. - Keine Skalierung; die Auflösung ist von der angezeigten Eingangsquelle abhängig.				
Auto	- Wenn dieses Format ausgewählt ist, wird der Anzeigetyp automatisch zu 16:10 (1920 x 1200). - Bei 4:3-Quelle: Automatische Größenänderung auf 1600 x 1200. - Bei 16:9-Quelle: Automatische Größenänderung auf 1920 x 1080. - Bei 16:10-Quelle: Automatische Größenänderung auf 1920 x 1200.				

## WUXGA-Auto-Abbildungsregel (Bildschirmtyp 16:10):

Auto	Eingangsauflösung		Autom./Skala	
	H. Auflösung	V. Auflösung	1920	1200
4:3	640	480	1600	1200
	800	600	1600	1200
	1024	768	1600	1200
	1280	1024	1600	1200
	1400	1050	1600	1200
	1600	1200	1600	1200
Breitbild- Notebook	1280	720	1920	1080
	1280	768	1920	1152
	1280	800	1920	1200
SDTV	720	576	1350	1080
	720	480	1620	1080
HDTV	1280	720	1920	1080
	1920	1080	1920	1080

# PROJEKTOR VERWENDEN

## WUXGA-Skalierungstabelle (Leinwandtyp 16:9):

16 : 9 Leinwände	480i/p	576i/p	1080i/p	720p	PC
4x3	Auf 1440 x 1080 skalieren.				
16x9	Auf 1920 x 1080 skalieren.				
LBX	Skalierung auf 1920 x 1440, dann zentrales Bild mit 1920 x 1080 anzeigen.				
Native	<ul style="list-style-type: none"> <li>- 1:1-Abbildung, zentriert.</li> <li>- Keine Skalierung; die Auflösung ist von der angezeigten Eingangsquelle abhängig.</li> </ul>				
Auto	<ul style="list-style-type: none"> <li>- Wenn Sie dieses Format auswählen, wechselt die Anzeige automatisch zu 16:9 (1920 x 1080).</li> <li>- Bei 4:3-Quelle: Automatische Größenänderung auf 1440 x 1080.</li> <li>- Bei 16:9-Quelle: Automatische Größenänderung auf 1920 x 1080.</li> <li>- Bei 16:10-Quelle: Automatische Größenänderung auf 1920 x 1200 und Zuschritt auf 1920 x 1080.</li> </ul>				

## WUXGA-Auto-Abbildungsregel (Bildschirmtyp 16:9):

Auto	Eingangsauflösung		Autom./Skala	
	H. Auflösung	V. Auflösung	1920	1080
4:3	640	480	1440	1080
	800	600	1440	1080
	1024	768	1440	1080
	1280	1024	1440	1080
	1400	1050	1440	1080
	1600	1200	1440	1080
Breitbild- Notebook	1280	720	1920	1080
	1280	768	1800	1080
	1280	800	1728	1080
SDTV	720	576	1350	1080
	720	480	1620	1080
HDTV	1280	720	1920	1080
	1920	1080	1920	1080

## Menü Anzeige Rändermaske

### Rändermaske

Nutzen Sie diese Funktion zum Entfernen des Videokodierungsrauschens am Rand der Videoquelle.

## Menü Anzeige Zoom

### Zoom

Zum Vergrößern eines Bildes auf der Projektionsfläche verwenden.

## Menü Anzeige Image Shift

### Image Shift

Passen Sie die Position des projizierten Bildes horizontal (H) oder vertikal (V) an.



# PROJEKTOR VERWENDEN

## Menü Anzeige Trapezkor

### Trapezkor

Korrigieren Sie die Bildverzerrung, die durch Kippen des Projektors entsteht.

## *Menü Audio*

### Menü Audio Stumm

#### Stumm

Mit dieser Option schalten Sie den Ton vorübergehend aus.

- **Ein:** Wählen Sie zum Aktivieren der Stummschaltung „Ein“.
- **Aus:** Wählen Sie zum Deaktivieren der Stummschaltung „Aus“.

#### **Hinweis:**

- *Die „Stumm“-Funktion wirkt sich sowohl auf interne als auch externe Lautsprecher aus.*
- *Wenn ein externer Lautsprecher verbunden ist, wird der interne Lautsprecher automatisch stumm geschaltet.*

### Menü Audio Lautstärke

#### Lautstärke

Passen Sie die Lautstärke an.

## *Menü Setup*

### Menü Setup Projektion

#### Projektion

Wählen Sie die bevorzugte Projektionsart zwischen Front, Hinten, Decke oben und Hinten oben.

### Menü Setup Bildschirmtyp

#### Bildschirmtyp (nur bei WUXGA-Modell)

Wählen Sie den Bildschirmtyp zwischen 16:9 und 16:10.

### Menü Setup Lampeneinstellungen

#### Hinweis zur Lampe

Hier entscheiden Sie, ob Sie über eine Meldung an das Auswechseln der Lampe erinnert werden möchten. Diese Meldung wird angezeigt, wenn die verbleibende Lebensdauer der Lampe 30 Stunden erreicht.

#### Lampenstd. auf Null

Setzt nach dem Auswechseln der Lampe die Betriebszeit der Lampe zurück.

# PROJEKTOR VERWENDEN

## Menü Setup Filtereinstellungen

### Optional installierter Filter

Hier legen Sie die Einstellungen der Warnmeldung fest.

- **Ja:** Zeigt eine Warnmeldung nach 500 Betriebsstunden.

**Hinweis:** „Filter Betriebsstunden / Filter Erinnerung / Filter zurücksetzen“ erscheinen nur, wenn „Optional installierter Filter“ „Ja“ ist.

- **Nein:** Warnmeldung abschalten.

### Filter Betriebsstunden

Hier wird die Filterdauer angezeigt.

### Filter Erinnerung

Hier entscheiden Sie, ob Sie über eine Meldung an das Auswechseln des Filters erinnert werden möchten. Die verfügbaren Optionen sind Aus, 300hr, 500hr, 800hr und 1000hr.

### Filter zurücksetzen

Setzen Sie den Zähler des Staubfilters nach Austausch oder Reinigung des Staubfilters zurück.

## Menü Setup Stromeinstellungen

### Direkt einschalten

Wählen Sie zum Aktivieren des „Direkt einschalten“-Modus „Ein“. Der Projektor schaltet sich automatisch ein, sobald er mit Strom versorgt wird; Sie müssen dazu nicht die „Power“-Taste am Bedienfeld des Projektors oder an der Fernbedienung drücken.

### Einschalten durch Signale

Wählen Sie zum Aktivieren des „Einschalten durch Signale“-Modus „Ein“. Der Projektor schaltet sich automatisch ein, sobald ein Signal erkannt wird; Sie müssen dazu nicht die „Power“-Taste am Bedienfeld des Projektors oder an der Fernbedienung drücken.

**Hinweis:** Wenn die Option „Einschalten durch Signale“ auf „Ein“ gesetzt ist, beträgt der Stromverbrauch des Projektors im Bereitschaftsmodus mehr als 3 W.

### Autom. aus (Min.)

Hier stellen Sie den Countdown-Timer ein. Der Countdown-Timer fängt an zu zählen, wenn kein Signal am Projektor anliegt. Der Projektor wird automatisch ausgeschaltet, sobald der Countdown (in Minuten) abgelaufen ist.

### Zeitsteuerung (Min.)

Konfigurieren Sie den Zeitsteuerung.

- **Zeitsteuerung (Min.):** Hier stellen Sie den Countdown-Timer ein. Der Countdown-Timer beginnt zu laufen – unabhängig davon, ob ein Eingangssignal am Projektor anliegt. Der Projektor wird automatisch ausgeschaltet, sobald der Countdown (in Minuten) abgelaufen ist.

**Hinweis:** Der Zeitsteuerung wird bei jeder Projektorabschaltung rückgesetzt.

- **Immer eingeschaltet:** Durch Auswahl ist der Zeitsteuerung immer eingeschaltet.

### Kurzübersicht

Hier legen Sie die Einstellungen der Schnellreaktivierung fest.

- **Ein:** Falls der Projektor versehentlich abgeschaltet wird, ermöglicht diese Funktion die sofortige Wiedereinschaltung, wenn sie innerhalb von 100 Sekunden ausgewählt wird.
- **Aus:** Der Lüfter beginnt 10 Sekunden nach Abschalten des Projektors mit der Systemkühlung.

### Betriebsmodus (Standby)

Hier legen Sie die Einstellungen des Betriebsmodus fest.

- **Aktiv:** Wählen Sie zum Zurückkehren in den normalen Bereitschaftsmodus „Aktiv“.
- **Eco.:** Durch Auswahl von „Eco.“ sparen Sie noch mehr Strom < 0,5 W.

# PROJEKTOR VERWENDEN

**Hinweis:** Das Gebläse läuft im aktiven Bereitschaftsmodus weiter, wenn „Einschalten durch Signale“ aktiviert ist.

## USB Power

Legen Sie die USB-Stromversorgungseinstellungen fest.

- **Ein:** Der Projektor wird immer über eine USB-Stromversorgung eingeschaltet.
- **Aus:** Die USB-Stromversorgungsfunktion ist ausgeschaltet.
- **Auto:** Der Projektor wird automatisch über eine USB-Stromversorgung eingeschaltet.

## Menü Seutp Sicherheit

### Sicherheit

Aktivieren Sie diese Funktion zur Kennwortabfrage vor Benutzung des Projektors.

- **Ein:** Wählen Sie zum Aktivieren der Kennwortabfrage bei Einschalten des Projektors „Ein“.
- **Aus:** Wählen Sie zum Einschalten des Projektors ohne Kennwortabfrage „Aus“.

### Sicherheits-Timer

Hier können Sie Zeiten (Monat/Tag/Stunde) zur Nutzung des Projektors festlegen. Nach Ablauf der Zeit wird die Eingabe des Kennworts verlangt.

### Kennwort ändern

Zum Einstellen oder Ändern des beim Einschalten des Projektors abgefragten Kennwortes verwenden.

## Menü Einstellung: HDMI Link Einstellungen

### **Hinweis:**

- Wenn Sie HDMI-CEC-kompatible Geräte per HDMI-Kabel am Projektor anschließen, können Sie deren Betriebsmodus über die Funktion HDMI Verbindung im OSD-Menü des Projektors steuern. Dadurch ist es möglich, ein oder mehrere Geräte in einer Gruppe per HDMI Verbindung ein- und auszuschalten. In einer typischen Konfiguration ist Ihr DVD-Player beispielsweise über einen Verstärker oder eine Heimkinoanlage mit dem Projektor verbunden.

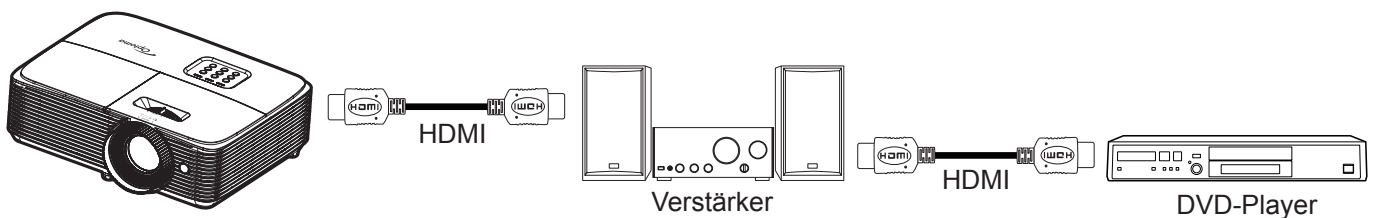

### HDMI Verbindung

De-/aktiviert die HDMI Verbindung-Funktion. Die Optionen Inklusive TV, Anschluß Power On und Anschluß Power Off sind nur verfügbar, wenn die Option auf „Ein“ eingestellt ist.

### Inklusive TV

Setzen Sie die Option auf „Ja“, wenn Fernseher und Projektor automatisch gleichzeitig ausgeschaltet werden sollen. Damit beide Geräte nicht gleichzeitig ausgeschaltet werden, stellen Sie die Option auf „Nein“ ein.

### Anschluß Power On

CEC-Einschaltbefehl.

- **wechselseitig:** Projektor und CEC-Gerät schalten sich gleichzeitig ein.
- **PJ->Gerät:** Das CEC-Gerät schaltet sich erst ein, nachdem der Projektor eingeschaltet wurde.
- **Gerät->PJ:** Der Projektor schaltet sich erst ein, nachdem das CEC-Gerät eingeschaltet wurde.

# PROJEKTOR VERWENDEN

## Anschluß Power Off

Aktivieren Sie diese Funktion, damit sich HDMI Verbindung-Gerät und Projektor automatisch gleichzeitig abschalten.

## Menü Setup Testbild

### Testbild

Wählen Sie bei der Testbild-Option zwischen Green Grid, Magenta Grid, White Grid, Weiß oder (Aus).

## Menü Setup Werkseinstellungen

### Infrarot Funktion

Hier legen Sie die Einstellungen der Infrarot Funktion fest.

- **Ein:** Wählen Sie „Ein“; der Projektor kann über die Fernbedienung vom oberen IR-Empfänger gesteuert werden.
- **Aus:** Wählen Sie „Aus“; der Projektor kann nicht über die Fernbedienung gesteuert werden. Wenn Sie „Aus“ wählen, können Sie den Projektor über das Bedienfeld steuern.

### Benutzer1/ Benutzer2/ Benutzer3 (Typ 1)

Weisen Sie die Standardfunktion für Benutzer1, Benutzer2 oder Benutzer3 zu: HDMI2, Testbild, Helligkeit, Kontrast, Zeitsteuerung, Farbabstimmung, Farbtemperatur, Gamma, Projektion, Lampeneinstellungen, Zoom, Standbild oder MHL.

### Benutzer1/ Benutzer2/ Benutzer3 (Typ 2)

Weisen Sie die Standardfunktion für Benutzer1, Benutzer2 oder Benutzer3 zu: HDMI2, Testbild, LAN, Helligkeit, Kontrast, Zeitsteuerung, Farbabstimmung, Farbtemperatur, Gamma, Projektion, Lampeneinstellungen, Zoom, Standbild oder MHL.

## Menü Setup Projektor-ID

### Projektor-ID

Über dieses Menü können Sie die ID (von 0 bis 99) einstellen. Die ID erlaubt Ihnen, per RS232-Befehl einen individuellen Projektor zu steuern.

## Menü Setup Optionen

### Sprache

Wählen Sie die Sprache des OSD-Menüs: Englisch, Deutsch, Französisch, Italienisch, Spanisch, Portugiesisch, Polnisch, Niederländisch, Schwedisch, Norwegisch/Dänisch, Finnisch, Griechisch, Chinesisch traditionell, Chinesisch vereinfacht, Japanisch, Koreanisch, Russisch, Ungarisch, Tschechisch, Arabisch, Thai, Türkisch, Farsi, Vietnamesisch, Indonesisch, Rumänisch und Slowakisch.

### Closed Caption

Closed Caption ist eine Textversion von Programmton und anderen angezeigten Informationen. Falls das Eingangssignal Closed Captions enthält, können Sie die Funktion einschalten und die Kanäle ansehen. Die verfügbaren Optionen beinhalten „Aus“, „CC1“ und „CC2“.



**Hinweis:** *Closed Captioning ist nur bei Video NTSC verfügbar.*

### Menü Einstellungen

Legen Sie die Menüposition fest und konfigurieren Sie die Zeitverzögerung.

- **Menüposition:** Hier wählen Sie die Position des Menüs auf der Projektionsfläche.
- **Menü Timer:** Legen Sie fest, wie lange das OSD-Menü angezeigt werden soll.

### Auto-Quelle

Wenn Sie diese Option auf „Ein“ setzen und die -Taste am Projektorbedienfeld oder die -Taste an der Fernbedienung drücken, wird automatisch die nächste verfügbare Eingangsquelle ausgewählt. Wählen Sie zum Deaktivieren der automatischen Quelle auf „Aus“.

# PROJEKTOR VERWENDEN

## Eingabequelle

Wählen Sie die Eingangsquelle: HDMI1 / MHL, HDMI2, VGA oder Video.

## Eingabename

Zum Umbenennen der Eingabefunktion zur einfacheren Identifikation verwenden. Die verfügbaren Optionen beinhalten HDMI1 / MHL, HDMI2, VGA und Video.

## Große Höhe

Wenn „Ein“ ausgewählt ist, drehen die Lüfter schneller. Diese Funktion ist besonders beim Einsatz in großen Höhen in denen die Luft recht dünn ist sinnvoll.

## Display Mode Lock

Wählen Sie zum Sperren oder Freigeben der Anpassung von Anzeigemoduseinstellungen „Ein“ oder „Aus“.

## Tastenfeldsperre

Wenn die Tastenfeldsperre auf „Ein“ gesetzt wird, wird das Bedienfeld gesperrt. Der Projektor kann jedoch über die Fernbedienung gesteuert werden. Wenn Sie „Aus“ wählen, können Sie den Projektor wieder über das Bedienfeld steuern.

## Info ausblenden

Aktivieren Sie diese Funktion zum Ausblenden der Informationsmitteilungen.

- **Ein:** Mit „Ein“ verbergen Sie die Informationsmitteilungen.
- **Aus:** Wählen Sie zur Anzeige der Suchmeldung „Aus“.

## Logo

Hier stellen Sie das gewünschte Startbild ein. Änderungen treten beim nächsten Einschalten des Projektors in Kraft.

- **Standard:** Das Standard-Startbild.
- **Neutral:** Im Startbild wird das Logo nicht angezeigt.

## Hintergrundfarbe

Über diese Funktion können Sie ein blaues, rotes, grünes, graues, gar kein oder ein Logobild anzeigen, wenn kein Signal verfügbar ist.

**Hinweis:** Falls die Hintergrundfarbe auf „Kein“ eingestellt ist, ist die Hintergrundfarbe schwarz.

## Menü Setup: Zurücksetzen

### OSD zurücksetzen

Setzt die Menüeinstellungen auf die werkseitigen Standardeinstellungen zurück.

### Einstellungen zurücksetzen

Setzt die Setup-Menüeinstellungen auf die werkseitigen Standardeinstellungen zurück.

## Netzwerk-Menü (Typ 2)

### Netzwerk-LAN-Menü

#### Netzwerkstatus

Zeigt den Netzwerkverbindungsstatus (reine Anzeige).

#### MAC-Adresse

Zeigt die MAC-Adresse (reine Anzeige).

# PROJEKTOR VERWENDEN

## DHCP

Verwenden Sie diese Option zum Aktivieren oder Deaktivieren der DHCP-Funktion.

- **Ein:** Projektor bezieht automatisch eine IP-Adresse von Ihrem Netzwerk.
- **Aus:** Zur manuellen Zuweisung von IP, Subnetzmaske, Gateway und DNS-Konfiguration.

**Hinweis:** Beim Ausblenden des OSD-Menüs werden die eingegebenen Werte automatisch angewandt.

## IP-Adresse

Zeigt die IP-Adresse.

## Subnetzmaske

Zeigt die Subnetzmaskennummer.

## Gateway

Zeigt das Standard-Gateway des Netzwerks, das mit dem Projektor verbunden ist.

## DNS

Zeigt die DNS-Nummer.

## So nutze ich den Webbrowser zum Steuern Ihres Projektors

1. Setzen Sie die DHCP-Option am Projektor auf „Ein“, damit ein DHCP-Server automatisch eine IP-Adresse zuweisen kann.
2. Öffnen Sie den Webbrowser an Ihrem PC und geben Sie die IP-Adresse des Projektors ein („Netzwerk“ > „LAN“ > „IP-Adresse“).
3. Geben Sie Nutzernamen und Kennwort ein, klicken Sie dann auf „Anmelden“. Die Konfigurationswebschnittstelle des Projektors öffnet sich.

### Hinweis:

- Die Standardangaben bei Benutzername und Kennwort lauten „admin“.
- Die Schritte in diesem Abschnitt basieren auf dem Betriebssystem Windows 7.

## Bei Herstellung einer direkten Verbindung von Ihrem Computer zum Projektor\*

1. Setzen Sie die DHCP-Option am Projektor auf „Aus“.
2. Konfigurieren Sie IP-Adresse, Subnetzmaske, Gateway und DNS am Projektor („Netzwerk“ > „LAN“).
3. Öffnen Sie die Seite **Netzwerk- und Freigabecenter** an Ihrem PC und weisen Sie die am Projektor eingestellten Netzwerkparameter auch Ihrem PC zu. Klicken Sie zum Speichern der Parameter auf „OK“.

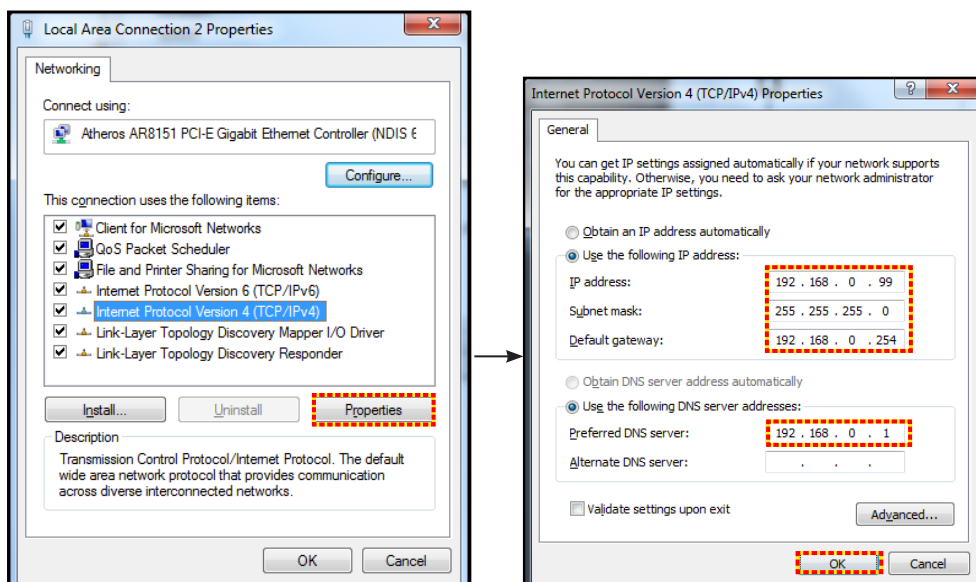

# PROJEKTOR VERWENDEN

4. Öffnen Sie den Webbrowser an Ihrem PC und geben die in Schritt 3 zugewiesenen IP-Adresse in das URL-Feld ein. Drücken Sie dann „Eingabe“.

## Zurücksetzen

Setzt alle Werte für LAN-Parameter zurück.

## Netzwerksteuerung-Menü

### Crestron

Wählen Sie mit dieser Funktion die Netzwerkfunktion (Port: 41794).

Weitere Informationen finden Sie unter <http://www.crestron.com> und [www.crestron.com/getroomview](http://www.crestron.com/getroomview).

### Extron

Wählen Sie mit dieser Funktion die Netzwerkfunktion (Port: 2023).

### PJ Link

Wählen Sie mit dieser Funktion die Netzwerkfunktion (Port: 4352).

### AMX Device Discovery

Wählen Sie mit dieser Funktion die Netzwerkfunktion (Port: 9131).

### Telnet

Wählen Sie mit dieser Funktion die Netzwerkfunktion (Port: 23).

### HTTP

Wählen Sie mit dieser Funktion die Netzwerkfunktion (Port: 80).

## Menü **SETUP > Netzwerk: Control Settings**

### LAN\_RJ45-Funktion

Für einen einfachen Betrieb bietet der Projektor verschiedene Netzwerk- und Fernverwaltungsfunktionen. Die LAN/ RJ45-Funktion des Projektors über ein Netzwerk, bspw. zur externen Verwaltung: Ein-/Abschaltung, Helligkeits- und Kontrasteinstellungen. Zudem können Sie Projektorstatusinformationen einsehen, wie: Videoquelle, Stummschaltung etc.

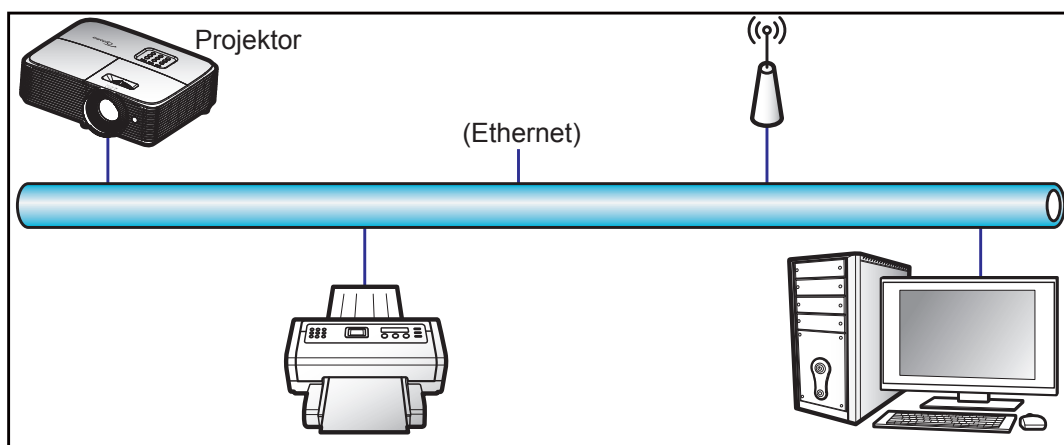

# PROJEKTOR VERWENDEN

## Kabel-LAN-Anschlussfunktionen

Dieser Projektor kann über einen PC (Notebook) oder ein anderes externes Gerät per LAN/RJ45-Port gesteuert werden und ist mit Crestron / Extron / AMX (Geräteerkennung) / PJLink kompatibel.

- Crestron ist eine eingetragene Marke der Crestron Electronics, Inc. in den Vereinigten Staaten.
- Extron ist eine eingetragene Marke der Extron Electronics, Inc. in den Vereinigten Staaten.
- AMX ist eine eingetragene Marke von AMX LLC in den Vereinigten Staaten.
- PJLink hat die Eintragung einer Marke und eines Logos in Japan, den Vereinigten Staaten von Amerika und anderen Ländern durch die JBMIA beantragt.

Der Projektor wird durch die angegebenen Befehle des Crestron Electronics-Controllers und der relevanten Software unterstützt, bspw. RoomView®.

<http://www.crestron.com/>

Dieser Projektor in konform mit der Unterstützung von Extron-Geräten zur Bezugnahme.

<http://www.extron.com/>

Dieser Projektor wird von AMX (Geräteerkennung) unterstützt.

<http://www.amx.com/>

Diese Projektor unterstützt alle Befehle von PJLink Klasse 1 (Version 1.00).

<http://pjlink.jbmia.or.jp/english/>

Detailliertere Informationen zu den unterschiedlichen Arten externer Geräte, die mit dem LAN- / RJ-45-Anschluss verbunden sind und den Projektor steuern können, sowie zu unterstützten Befehlen für diese externen Geräte erhalten Sie direkt beim Kundendienst.

## LAN/RJ45

1. Verbinden Sie ein RJ45-Kabel mit den RJ45-Ports an Projektor und PC (Notebook).

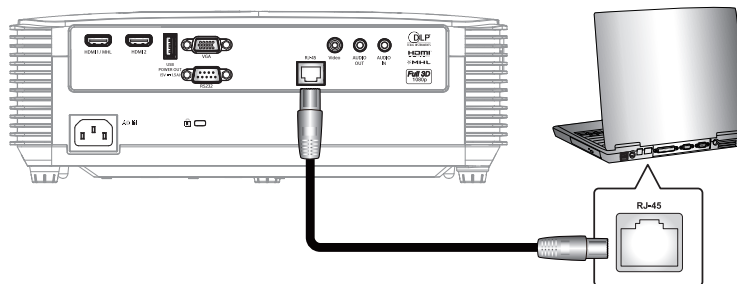

2. Wählen Sie am PC (Notebook) **Start > Systemsteuerung > Netzwerkverbindungen**.

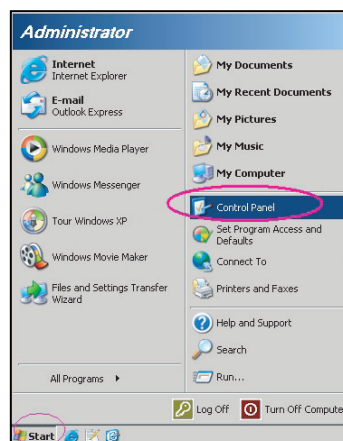



# PROJEKTOR VERWENDEN

3. Rechtsklicken Sie auf **LAN-Verbindung** und wählen Sie **Eigenschaften**.

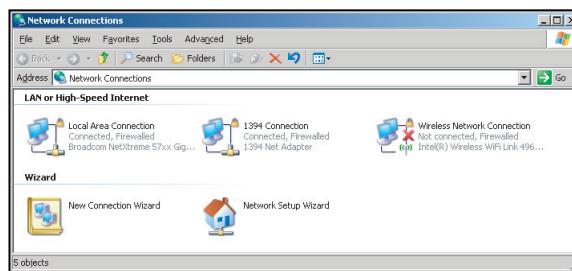

4. Wählen Sie im **Eigenschaften-Fenster** das **Allgemein-Register** und dann **Internetprotokoll (TCP/IP)**.

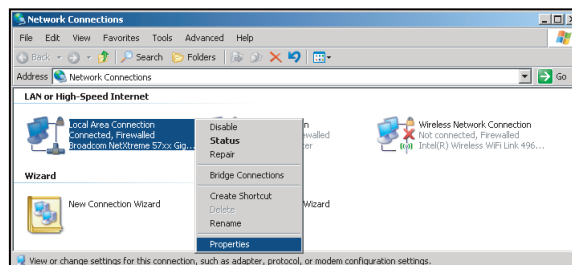

5. Klicken Sie auf „Eigenschaften“.

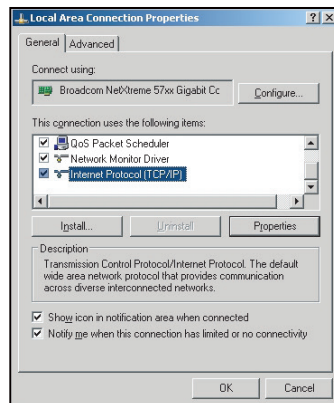

6. Geben Sie IP-Adresse und Subnetzmaske ein, drücken Sie dann „OK“.

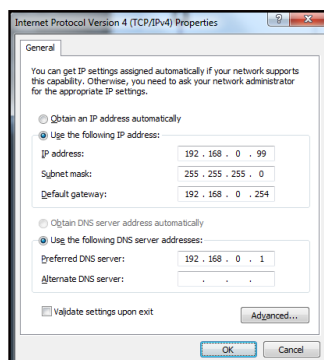

7. Drücken Sie die „Menü“-Taste am Projektor.

# PROJEKTOR VERWENDEN

8. Öffnen Sie am Projektor **Netzwerk > LAN**.
9. Geben Sie die folgenden Verbindungsparameter ein:
  - DHCP: Aus
  - IP-Adresse: 192.168.0.100
  - Subnetzmaske: 255.255.255.0
  - Gateway: 192.168.0.254
  - DNS: 192.168.0.1
10. Drücken Sie zum Bestätigen der Einstellungen „Eingabe“.
11. Öffnen Sie einen Webbrowser, zum Beispiel Microsoft Internet Explorer mit Adobe Flash Player 9.0 oder höher.
12. Geben Sie in die Adresszeile die IP-Adresse des Projektors ein: 192.168.0.100.



13. Drücken Sie „Eingabe“.  
Der Projektor ist für die externe Verwaltung eingerichtet. Die LAN/RJ45-Funktion zeigt Folgendes:

## Informationen-Seite

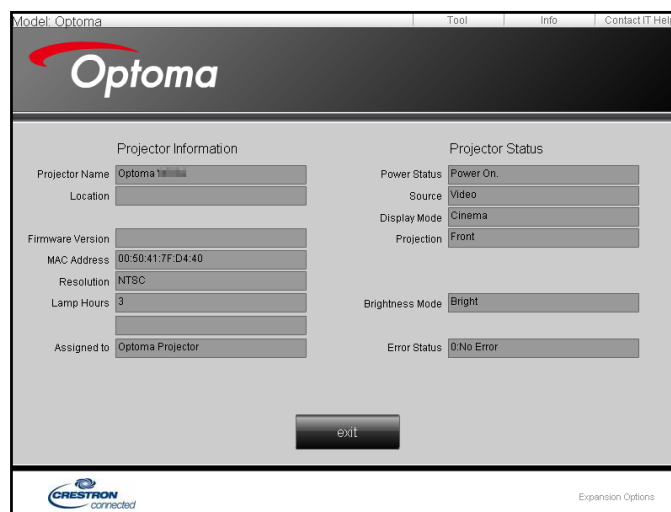

## Haupt-Seite



# PROJEKTOR VERWENDEN

## Werkzeuge-Seite

## IT-Helpdesk kontaktieren

### Funktion RS232 per Telnet

Es gibt eine alternative Methode zur RS232-Befehlssteuerung, das sogenannte „RS232 by TELNET“ für die LAN- / RJ-45-Schnittstelle.

### Kurzanleitung für „RS232 by Telnet“

- Prüfen und beziehen Sie die IP-Adresse im OSD des Projektors.
- Stellen Sie sicher, dass der PC/das Notebook auf die Webseite des Projektors zugreifen kann.
- Stellen Sie sicher, dass die „Windows Firewall“-Einstellung deaktiviert wird, falls die „TELNET“-Funktion vom PC / Notebook ausgefiltert wird.

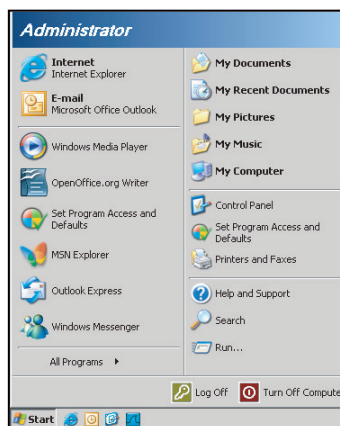

# PROJEKTOR VERWENDEN

1. Wählen Sie **Start > Alle Programme > Zubehör > Eingabeaufforderung**.

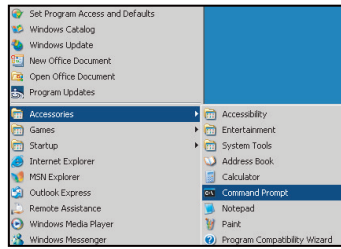

2. Geben Sie das Befehlsformat wie folgt ein:
  - telnet ttt.xxx.yyy.zzz 23 („Eingabe“-Taste gedrückt)
  - (ttt.xxx.yyy.zzz: IP-Adresse des Projektors)
3. Wenn die Telnet-Verbindung besteht, können Sie einen RS232-Befehl eingeben, dann die „Eingabe“-Taste drücken und der RS232-Befehl wird ausgeführt.

## Spezifikationen für „RS232 by TELNET“:

1. Telnet: TCP.
2. Telnet-Port: 23 (weitere Informationen erhalten Sie vom Serviceagenten oder Team).
3. Telnet-Dienstprogramm: Windows „TELNET.exe“ (Konsolenmodus).
4. Normale Trennung der RS232-per-Telnet-Steuerung: Schließen
5. Das Telnet-Dienstprogramm von Windows ist direkt nach der Telnet-Verbindung bereit.
  - Beschränkung 1 für Telnet-Steuerung: Die aufeinanderfolgende Netzwerklast bei der Telnet-Steuerung muss weniger als 50 Bytes betragen.
  - Beschränkung 2 für Telnet-Steuerung: Ein kompletter RS232-Befehl muss bei der Telnet-Steuerung weniger als 26 Bytes betragen.
  - Beschränkung 3 für Telnet-Steuerung: Mindestverzögerung für den nächsten RS232-Befehl muss mehr als 200 (ms) betragen.

## **Menü Infos**

### **Menü Infos**

Zur Anzeige der Projektorinformationen wie nachstehend aufgelistet:

- Regulatory
- Seriennummer
- Quelle
- Auflösung
- Refresh Rate
- Anzeigemodus
- Betriebsmodus (Standby)
- Lampenstd.
- Netzwerkstatus (nur Typ 2)
- IP-Adresse
- Projektor-ID
- Filter Betriebsstunden
- Modus Helligkeit
- FW-Version

# WARTUNG

## Auswechseln der Lampe

Der Projektor erkennt automatisch die Lebensdauer der Lampe. Wenn die Lampe fast am Ende Ihrer Einsatzzeit ist, erscheint eine Warnmeldung.

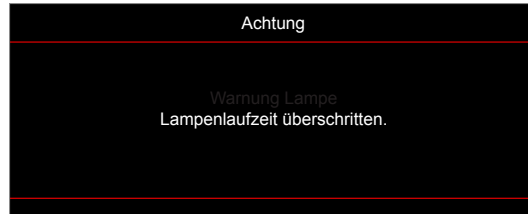

Wenn Sie diese Meldung sehen, wenden Sie sich zum Auswechseln der Lampe bitte baldmöglichst an Ihren Händler oder das nächste Kundencenter. Stellen Sie sicher, dass sich der Projektor mindestens 30 Minuten lang abgekühlt hat, bevor Sie die Lampe auswechseln.



Warnung: Wenn das Gerät an der Decke befestigt ist, gehen Sie beim Öffnen der Abdeckung des Lampenmoduls bitte vorsichtig vor. Es ist ratsam eine Schutzbrille beim Auswechseln der Lampe zu tragen, wenn das Gerät an der Decke befestigt ist. Achten Sie darauf, dass keine losen Teile aus dem Projektor fallen.



Warnung: Das Lampenfach ist heiß! Lassen Sie das Gerät abkühlen, bevor Sie die Lampe auswechseln!



Warnung: Achten Sie zur Vermeidung von Verletzungen darauf, dass Sie weder das Lampenmodul fallenlassen noch die Birne anfassen. Die Glühbirne kann zerbrechen und Verletzungen verursachen, wenn das Lampenmodul herunterfällt.

# WARTUNG

## Auswechseln der Lampe (Fortsetzung)

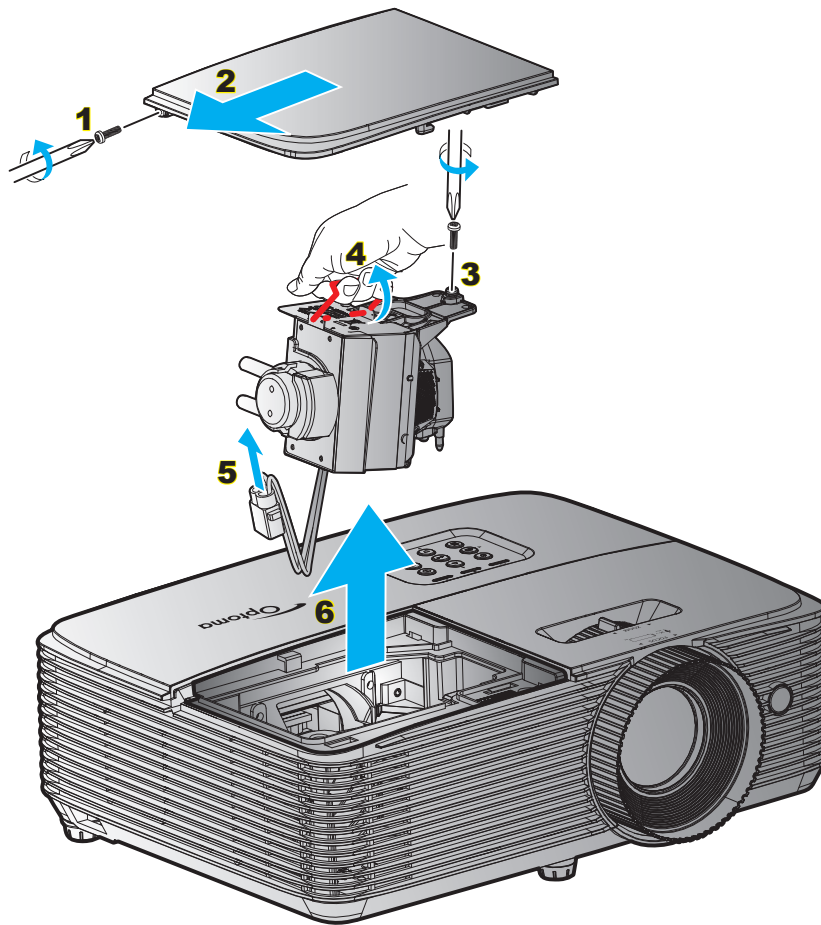

### Verfahren:

1. Schalten Sie die Stromversorgung zum Projektor aus, indem Sie die „“-Taste an der Fernbedienung oder am Projektorbedienfeld drücken.
2. Lassen Sie den Projektor mindestens 30 Minuten lang abkühlen.
3. Trennen Sie das Gerät vom Stromnetz.
4. Lösen Sie die Schraube an der Abdeckung. **1**
5. Entfernen Sie die Abdeckung. **2**
6. Lösen Sie die Schraube am Lampenmodul. **3**
7. Heben Sie den Lampengriff an. **4**
8. Entfernen Sie das Lampenkabel. **5**
9. Entfernen Sie vorsichtig das Lampenmodul. **6**
10. Gehen Sie in umgekehrter Reihenfolge vor, um das neue Lampenmodul einzusetzen.
11. Schalten Sie den Projektor ein und setzen den Lampentimer zurück.
12. Lampenstd. auf Null: (i) Drücken Sie die „Menü“-Taste → (ii) Wählen Sie „Setup“ → (iii) Wählen Sie „Lampeneinstellungen“ → (iv) Wählen Sie „Lampenstd. auf Null“ → (v) Wählen Sie „Ja“.

### Hinweis:

- Die Schraube an der Lampenabdeckung und an der Lampe selbst kann nicht gelöst werden.
- Der Projektor lässt sich erst einschalten, wenn die Lampenabdeckung angebracht wurde.
- Berühren Sie das Glas der Lampe nicht. Durch Fett, das von der Haut an die Lampe gelangt, kann die Lampe bersten. Reinigen Sie das Lampenmodul mit einem trockenen Tuch, falls Sie es versehentlich berührt haben sollten.

# WARTUNG

## Staubfilter installieren und reinigen

### Staubfilter installieren

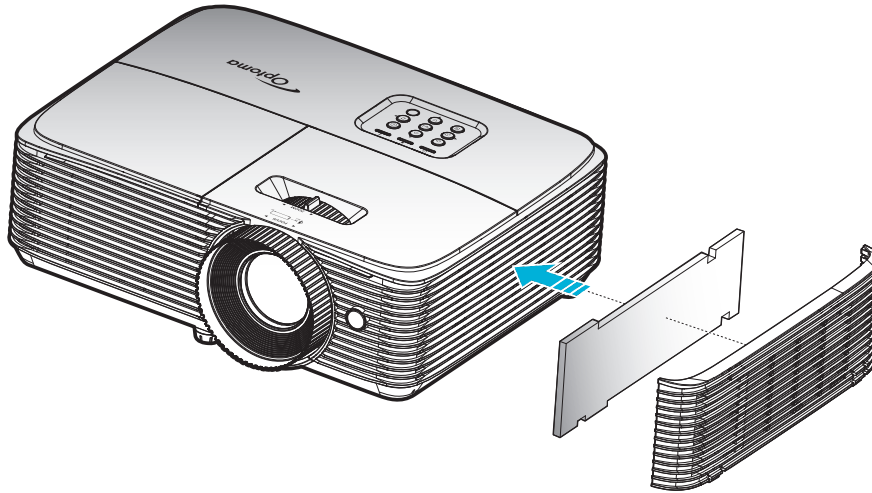

**Hinweis:** Staubfilter werden nur in ausgewählten Regionen mit übermäßigem Staub benötigt/mitgeliefert.

### Staubfilter reinigen

Sie sollten den Staubfilter einmal alle drei Monate reinigen. Reinigen Sie ihn häufiger, falls der Projektor in einer staubigen Umgebung verwendet wird.

#### Verfahren:

1. Schalten Sie die Stromversorgung zum Projektor aus, indem Sie die „**U**“-Taste an der Fernbedienung oder am Projektorbedienfeld drücken.
2. Trennen Sie das Gerät vom Stromnetz.
3. Entfernen Sie vorsichtig den Staubfilter. **1**
4. Staubfilter reinigen oder austauschen. **2**
5. Gehen Sie zum Installieren des Staubfilters in umgekehrter Reihenfolge vor.

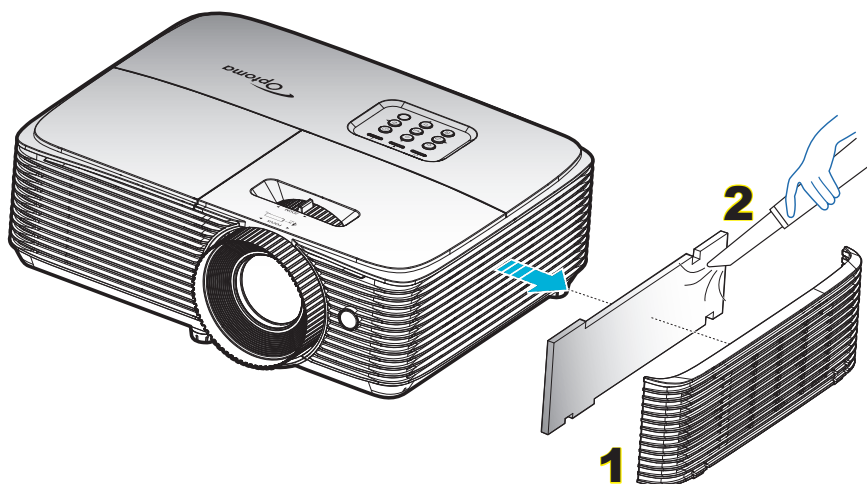

# ZUSÄTZLICHE INFORMATIONEN

## Kompatible Auflösungen

### Digitale Kompatibilität

B0/Hergestell-Timing	B0/Standard-Timing	B0/Detail-Timing	B1/Videomodus	B1/Detail-Timing
720 x 400 bei 70 Hz	SVGA:	Natives Timing:	640 x 480p bei 60 Hz	720 x 480p bei 60 Hz
640 x 480 bei 60 Hz	800 x 600 bei 120Hz	XGA: 1024 x 768 bei 60Hz	720 x 480p bei 60 Hz	1280 x 720p bei 60 Hz
640 x 480 bei 67Hz	1024 x 768 bei 120 Hz	WXGA: 1280 x 800 bei 60 Hz; 1280 x 720 bei 60 Hz	1280 x 720p bei 60 Hz	1366 x 768 bei 60 Hz
640 x 480 bei 72Hz	1280 x 800 bei 60 Hz	1080P: 1920 x 1080 bei 60 Hz	1920 x 1080i bei 60Hz	1920 x 1080i bei 50 Hz
640 x 480 bei 75Hz	1280 x 1024 bei 60 Hz	WUXGA: 1920 x 1200 bei 60 Hz	720(1440) x 480i bei 60 Hz	1920 x 1080p bei 60 Hz
800 x 600 bei 56 Hz	1680 x 1050 bei 60 Hz		1920 x 1080p bei 60 Hz	
800 x 600 bei 60Hz	1280 x 720 bei 60 Hz		720 x 576p bei 50 Hz	
800 x 600 bei 72Hz	1280 x 720 bei 120Hz		1280 x 720p bei 50Hz	
800 x 600 bei 75Hz	1600 x 1200 bei 60 Hz		1920 x 1080i bei 50 Hz	
832 x 624 bei 75 Hz	XGA/WXGA:		720(1440) x 576i bei 50 Hz	
1024 x 768 bei 60Hz	1440 x 900 bei 60 Hz		1920 x 1080p bei 50Hz	
1024 x 768 bei 70Hz	1024 x 768 bei 120 Hz		1920 x 1080p bei 24Hz	
1024 x 768 bei 75Hz	1280 x 800 bei 60 Hz		1920 x 1080p bei 30Hz	
1280 x 1024 bei 75Hz	1280 x 1024 bei 60 Hz			
1152 x 870 bei 75 Hz	1680 x 1050 bei 60 Hz			
	1280 x 720 bei 60 Hz			
	1280 x 720 bei 120Hz			
	1600 x 1200 bei 60 Hz			
	1080P und WUXGA:			
	1280 x 720 bei 60 Hz			
	1280 x 800 bei 60 Hz			
	1280 x 1024 bei 60 Hz			
	1400 x 1050 bei 60 Hz			
	1600 x 1200 bei 60 Hz			
	1440 x 900 bei 60 Hz			
	1280 x 720 bei 120Hz			
	1024 x 768 bei 120 Hz			

### Analoge Kompatibilität

B0/Hergestell-Timing	B0/Standard-Timing	B0/Detail-Timing	B1/Videomodus	B1/Detail-Timing
720 x 400 bei 70 Hz	SVGA:	Natives Timing:		1366 x 768 bei 60 Hz
640 x 480 bei 60 Hz	800 x 600 bei 120Hz	XGA: 1024 x 768 bei 60Hz		
640 x 480 bei 67Hz	1024 x 768 bei 120 Hz	WXGA: 1280 x 800 bei 60 Hz; 1280 x 720 bei 60 Hz		
640 x 480 bei 72Hz	1280 x 800 bei 60 Hz	1080P: 1920 x 1080 bei 60 Hz		
640 x 480 bei 75Hz	1280 x 1024 bei 60 Hz	WUXGA: 1920 x 1200 bei 60 Hz		
800 x 600 bei 56 Hz	1680 x 1050 bei 60 Hz			
800 x 600 bei 60Hz	1280 x 720 bei 60 Hz			
800 x 600 bei 72Hz	1280 x 720 bei 120Hz			
800 x 600 bei 75Hz	1600 x 1200 bei 60 Hz			



# ZUSÄTZLICHE INFORMATIONEN

B0/Hergestellt-Timing	B0/Standard-Timing	B0/Detail-Timing	B1/Videomodus	B1/Detail-Timing
832 x 624 bei 75 Hz	XGA/WXGA:			
1024 x 768 bei 60Hz	1440 x 900 bei 60 Hz			
1024 x 768 bei 70Hz	1024 x 768 bei 120 Hz			
1024 x 768 bei 75Hz	1280 x 800 bei 60 Hz			
1280 x 1024 bei 75Hz	1280 x 1024 bei 60 Hz			
1152 x 870 bei 75 Hz	1680 x 1050 bei 60 Hz			
	1280 x 720 bei 60 Hz			
	1280 x 720 bei 120Hz			
	1600 x 1200 bei 60 Hz			
	1080P und WUXGA:			
	1280 x 720 bei 60 Hz			
	1280 x 800 bei 60 Hz			
	1280 x 1024 bei 60 Hz			
	1400 x 1050 bei 60 Hz			
	1600 x 1200 bei 60 Hz			
	1440 x 900 bei 60 Hz			
	1280 x 720 bei 120Hz			
	1024 x 768 bei 120 Hz			

## True-3D-Videokompatibilität

Eingangsauflösung	Eingang	Eingangstiming		
	HDMI 1.4a-3D-Eingang	1280 x 720P bei 50Hz	Oben/unten	
		1280 x 720P bei 60 Hz	Oben/unten	
		1280 x 720P bei 50Hz	Frame Packing	
		1280 x 720P bei 60 Hz	Frame Packing	
		1920 x 1080i bei 50 Hz	Nebeneinander (halb)	
		1920 x 1080i bei 60 Hz	Nebeneinander (halb)	
		1920 x 1080P bei 24 Hz	Oben/unten	
		1920 x 1080P bei 24 Hz	Frame Packing	
	HDMI 1.3	1920 x 1080i bei 50 Hz	Nebeneinander (halb)	SBS-Modus ist aktiv
		1920 x 1080i bei 60Hz		
		1280 x 720P bei 50Hz		
		1280 x 720P bei 60 Hz		
		800 x 600 bei 60Hz	Oben/unten	TAB-Modus ist aktiv
		1280 x 800 bei 60 Hz		
		1920 x 1080i bei 50 Hz		
		1920 x 1080i bei 60Hz		
		1280 x 720P bei 50Hz		
		1280 x 720P bei 60 Hz		
		800 x 600 bei 60Hz	HQFS	3D-Format ist Frame Sequential
		1024 x 768 bei 60Hz		
1280 x 800 bei 60 Hz				
480i				

### Hinweis:

- Wenn der 3D-Eingang 1080p bei 24 Hz ist, sollte das DMD mit ganzzahligem Vielfachem mit 3D-Modus wiedergeben.
- Unterstützt NVIDIA 3DTV Play, falls keine Patentgebühr von Optoma existiert. 1080i bei 25 Hz und 720p bei 50 Hz laufen in 100 Hz; andere 3D-Timings laufen in 120 Hz.
- 1080p bei 24 Hz läuft in 144 Hz.

# ZUSÄTZLICHE INFORMATIONEN

## Bildgröße und Projektionsabstand

WUXGA

Gewünschte Entfernung (m)	Leinwandgröße		Oberkante	Leinwandgröße		Oberkante
	(Min. Zoom)			(Max. Zoom)		
	Diagonale (Zoll)	B (cm) x H (cm)	Von der Unter- bis zur Oberkante des Bildes (cm)	Diagonale (Zoll)	B (cm) x H (cm)	Von der Unter- bis zur Oberkante des Bildes (cm)
1,2	27,06	58 x 36	40	35	76 x 47	52
2	45	97 x 61	67	59	126 x 79	87
2,5	56	121 x 76	83	73	158 x 99	109
3	68	146 x 91	100	88	190 x 118	130
3,5	79	170 x 106	117	103	221 x 138	152
4	90	194 x 121	134	117	253 x 158	174
5	113	243 x 152	167	147	316 x 197	217
6	135	291 x 182	200	176	379 x 237	261
7	158	340 x 212	234	205	442 x 276	304
8	180	389 x 243	267	235	505 x 316	347
9	203	437 x 273	301	264	569 x 355	391
10,2	230	495 x 310	341	299,15	644 x 403	443

**Hinweis:** Zoomverhältnis ist 1,3-fach.

Gewünschte Bildgröße		Entfernung (m)		Oberkante (cm)
Diagonale (Zoll)	B (cm) x H (cm)	Max. Zoom	Min. Zoom	Von der Unter- bis zur Oberkante des Bildes
34	73 x 46	1,2	1,5	50
50	108 x 67	1,7	2,2	74
60	129 x 81	2,0	2,7	89
70	151 x 94	2,4	3,1	104
80	172 x 108	2,7	3,5	118
90	194 x 121	3,1	4,0	133
100	215 x 135	3,4	4,4	148
120	258 x 162	4,1	5,3	178
150	323 x 202	5,1	6,7	222
200	431 x 269	6,8	8,9	296
250	538 x 337	8,5	11,1	370
300	646 x 404	10,2	13,3	444

**Hinweis:** Zoomverhältnis ist 1,3-fach.

# ZUSÄTZLICHE INFORMATIONEN

1080p

Gewünschte Entfernung (m)	Leinwandgröße		Oberkante	Leinwandgröße		Oberkante
	(Min. Zoom)			(Max. Zoom)		
	Diagonale (Zoll)	B (cm) x H (cm)	Von der Unter- bis zur Oberkante des Bildes (cm)	Diagonale (Zoll)	B (cm) x H (cm)	Von der Unter- bis zur Oberkante des Bildes (cm)
1,2	26,33	58 x 33	38	34	76 x 43	49
2	44	97 x 55	63	57	126 x 71	82
2,5	55	121 x 68	79	71	158 x 89	103
3	66	146 x 82	95	86	190 x 107	124
3,5	77	170 x 96	111	100	221 x 124	144
4	88	194 x 109	127	114	253 x 142	165
5	110	243 x 137	158	143	316 x 178	206
6	132	291 x 164	190	171	379 x 213	247
7	154	340 x 191	222	200	442 x 249	289
8	176	389 x 219	254	228	505 x 284	330
9	197	437 x 246	285	257	569 x 320	371
10,5	230	510 x 287	333	299,62	663 x 373	433

**Hinweis:** Zoomverhältnis ist 1,3-fach.

Gewünschte Bildgröße		Entfernung (m)		Oberkante (cm)
Diagonale (Zoll)	B (cm) x H (cm)	Max. Zoom	Min. Zoom	Von der Unter- bis zur Oberkante des Bildes
34	75 x 42	1,2	1,5	49
50	111 x 62	1,8	2,3	72
60	133 x 75	2,1	2,7	87
70	155 x 87	2,5	3,2	101
80	177 x 100	2,8	3,6	116
90	199 x 112	3,2	4,1	130
100	221 x 125	3,5	4,6	144
120	266 x 149	4,2	5,5	173
150	332 x 187	5,3	6,8	217
200	443 x 249	7,0	9,1	289
250	553 x 311	8,8	11,4	361
300	664 x 374	10,5	13,7	433

**Hinweis:** Zoomverhältnis ist 1,3-fach.

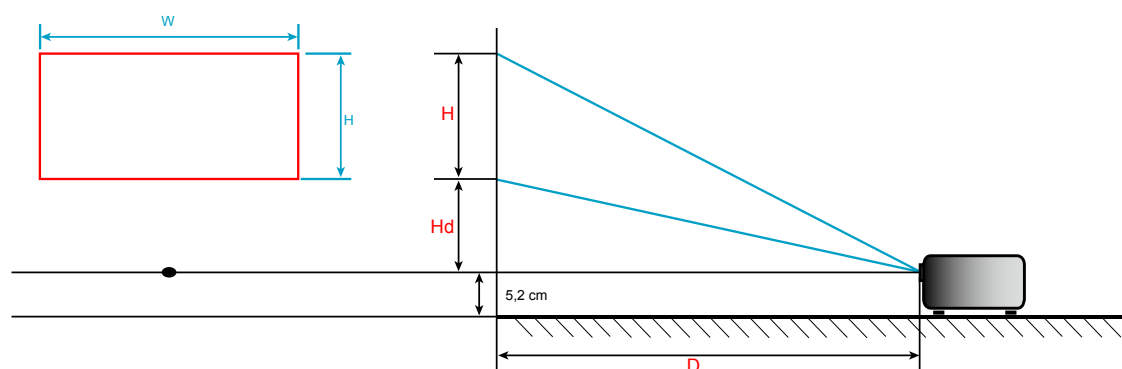

# ZUSÄTZLICHE INFORMATIONEN

## Projektorabmessungen und Deckenmontage

1. Bitte verwenden Sie bei der Installation zur Vermeidung von Schäden am Projektor unser Deckenmontageset.
2. Falls Sie ein Deckenmontageset von Dritten nutzen möchten, stellen Sie bitte sicher, dass die Schrauben zur Befestigung des Projektors mit den folgenden Spezifikationen übereinstimmen:
  - Schraubentyp: M4\*3
  - Mindestschraubenlänge: 10 mm

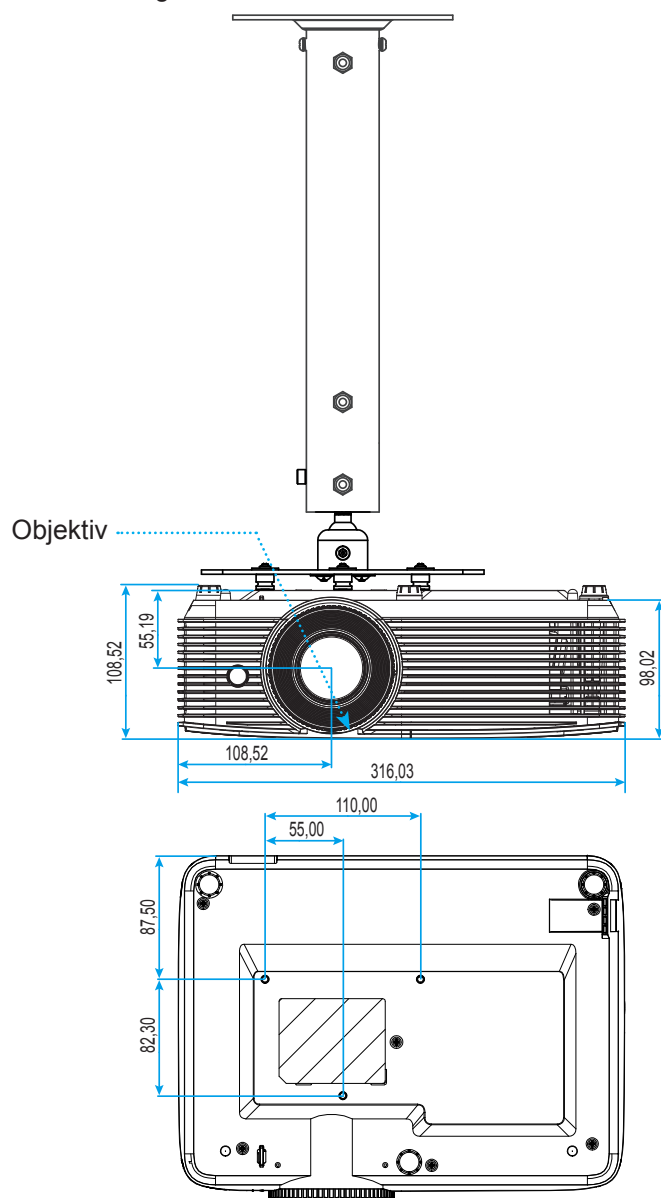

Einheit: mm

**Hinweis:** Bitte beachten Sie, dass die Garantie keine Schäden durch falsche Installation abdeckt.



Warnung:





- Wenn Sie Deckenmontagevorrichtungen von anderen Anbietern erwerben, stellen Sie bitte sicher, dass Sie die richtige Schraubengröße verwenden. Die Schraubengröße hängt von der Stärke der jeweiligen Montageplatte ab.
- Achten Sie darauf, einen Abstand von mindestens 10 cm zwischen Decke und Unterseite des Projektors einzuhalten.
- Installieren Sie den Projektor nicht in der Nähe einer Wärmequelle.

## IR-Fernbedienung 1-Codes



Tastenlegende	Beschreibung	Schlüsselcode
Power	Zum Ein-/Ausschalten des Projektors drücken.	81
Standbild	Zum Standbild des Projektorbildes drücken.	8B
Seitenverhältnis	Zum Ändern des Seitenverhältnisses eines angezeigten Bildes drücken.	98
AV stumm	Zum Ein-/Ausschalten des integrierten Projektorlautsprechers drücken	8A
Trapezkor + / Aufwärts	<ul style="list-style-type: none"> <li>Zum Anpassen von durch Neigen des Projektors verursachten Bildverzerrungen drücken.</li> <li>Zum Blättern nach oben drücken.</li> </ul>	C6
Stumm	Zum vorübergehenden Ein-/Ausschalten des Tons drücken.	92
Links / Lautstärke -	<ul style="list-style-type: none"> <li>Zum Verringern der Lautstärke drücken.</li> <li>Zum Blättern nach links drücken.</li> </ul>	C8
Bestätigen	Mit dieser Taste bestätigen Sie Ihre Auswahl.	-C5 (für OSD) -CA (für Emulation der USB-Maus per USB)
Rechts / Lautstärke +	<ul style="list-style-type: none"> <li>Zum Erhöhen der Lautstärke drücken.</li> <li>Zum Blättern nach rechts drücken.</li> </ul>	C9
Menü	Zum Ein- oder Ausblenden des OSD-Menüs drücken.	88
Abwärts / Trapezkor-	<ul style="list-style-type: none"> <li>Zum Anpassen von durch Neigen des Projektors verursachten Bildverzerrungen drücken.</li> <li>Zum Blättern nach unten drücken.</li> </ul>	C7
Drei Dimensionen	Zur manuellen Auswahl eines mit Ihrem 3D-Inhalt übereinstimmenden 3D-Modus drücken.	93
HDMI	Zur Auswahl der HDMI-Quelle drücken.	86
VGA	Zur Auswahl der VGA-Quelle drücken.	8E

# ZUSÄTZLICHE INFORMATIONEN

Tastenlegende		Beschreibung	Schlüsselcode
Video		Zur Auswahl der Videoquelle drücken.	CE
Quelle		Zur Auswahl eines Eingangssignals drücken.	C3
Modus Helligkeit		Zum automatischen Anpassen der Bildhelligkeit zur Erzielung einer optimalen Kontrastleistung drücken.	87
Erneute Synchronisierung		Durch Drücken dieser Taste wird der Projektor automatisch mit der Eingangsquelle synchronisiert.	C4





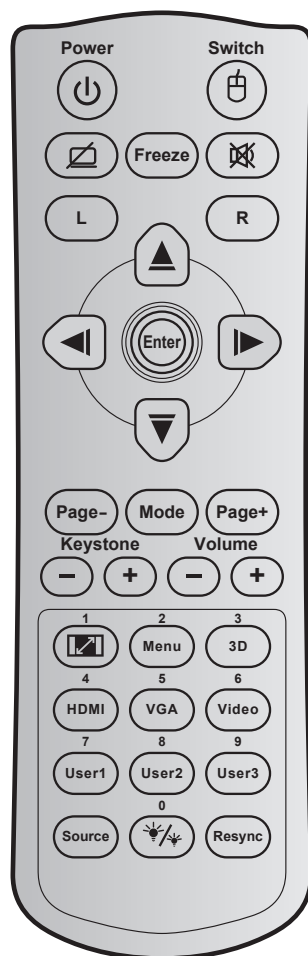

# ZUSÄTZLICHE INFORMATIONEN

## IR-Fernbedienung 2-Codes



Schlüssel	Schlüsselcode	Druckschlüssel- definition	Beschreibung
Power		81	Ein- / Austaste
Wechseln		3E	Schalter
Anzeige / Ton ausblenden		8A	
Standbild		8B	Standbild
Stumm		92	
Linke Maustaste	L	CB	L
Rechte Maustaste	R	CC	R
Vier Richtungstasten		C6	Aufwärtspfeil
		C8	Linkspfeil
		C9	Rechtspfeil
		C7	Abwärtspfeil
Bestätigen		C5	Bestätigen
		CA	Bestätigen
Page -		C2	Page -

# ZUSÄTZLICHE INFORMATIONEN

Schlüssel		Schlüsselcode	Druckschlüssel- definition	Beschreibung
Modus		95	Modus	Zum Ein- oder Ausschalten des Anzeigemodus drücken.
Page +		C1	Page +	Zum Blättern nach oben drücken.
Trapezkor		85	Trapezkorrektur +	Zum Anpassen von durch Neigen des Projektors verursachten Bildverzerrungen drücken.
		84	Trapezkorrektur -	
Lautstärke		8C	Lautstärke +	Zum Erhöhen/Verringern der Lautstärke drücken.
		8F	Lautstärke -	
Seitenverhältnis / 1		98	 / 1	<ul style="list-style-type: none"> <li>• Zum Ändern des Seitenverhältnisses eines angezeigten Bildes drücken.</li> <li>• Als Zifferntasten „1“ nutzen.</li> </ul>
Menu / 2		88	Menu / 2	<ul style="list-style-type: none"> <li>• Zum Ein- oder Ausblenden des OSD-Menüs drücken.</li> <li>• Als Zifferntasten „2“ nutzen.</li> </ul>
3D / 3		93	3D / 3	<ul style="list-style-type: none"> <li>• Zur manuellen Auswahl eines mit Ihrem 3D-Inhalt übereinstimmenden 3D-Modus drücken.</li> <li>• Als Zifferntasten „3“ nutzen.</li> </ul>
HDMI / 4		86	HDMI/4	<ul style="list-style-type: none"> <li>• Zur Auswahl der HDMI-Quelle drücken.</li> <li>• Als Zifferntasten „4“ nutzen.</li> </ul>
VGA / 5		D0	VGA/5	<ul style="list-style-type: none"> <li>• Zur Auswahl der VGA-Quelle drücken.</li> <li>• Als Zifferntasten „5“ nutzen.</li> </ul>
Video / 6		D1	Video / 6	<ul style="list-style-type: none"> <li>• Zur Auswahl der Composite-Video-Quelle drücken.</li> <li>• Als Zifferntasten „6“ nutzen.</li> </ul>
Benutzer 1 / 7; Benutzer 2 / 8; Benutzer 3 / 9		D2	Benutzer 1/7	<ul style="list-style-type: none"> <li>• Benutzerdefinierte Tasten. Bitte beachten Sie zur Einrichtung Seite 44.</li> <li>• Entsprechend als Zifferntasten „7“, „8“ und „9“ verwenden.</li> </ul>
		D3	Benutzer 2/8	
		D4	Benutzer 3/9	
Quelle		C3	Quelle	Zur Auswahl eines Eingangssignals drücken.
Hellmodus / 0		96	 / 0	<ul style="list-style-type: none"> <li>• Zum automatischen Anpassen der Bildhelligkeit zur Erzielung einer optimalen Kontrastleistung drücken.</li> <li>• Als Zifferntasten „0“ nutzen.</li> </ul>
Erneute Synchronisierung		C4	Erneute Synchronisierung	Zum automatischen Synchronisieren des Projektors mit der Eingangsquelle drücken.





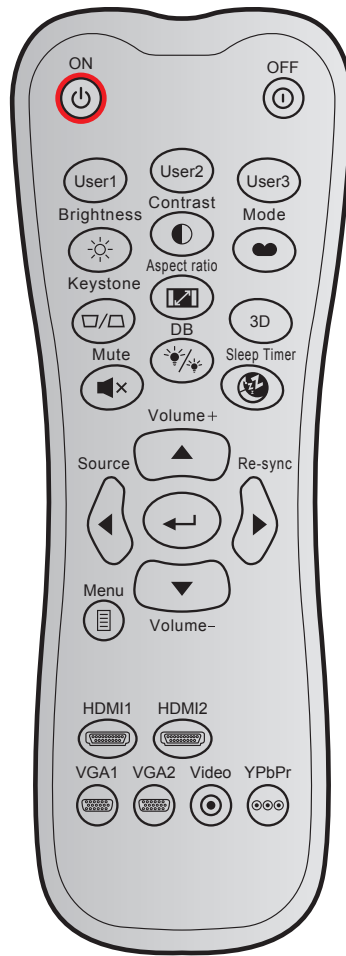









## IR-Fernbedienung 3-Codes



Schlüssel		Anpassungscode		Datencode	Druckschlüssel- definition	Beschreibung
		Byte 1	Byte 2	Byte 3		
Einschalten		32	CD	02	Ein	Zum Einschalten des Projektors drücken.
Ausschalten		32	CD	2E	Aus	Zum Ausschalten des Projektors drücken.
Benutzer1		32	CD	36	Benutzer1	Benutzerdefinierte Tasten. Bitte beachten Sie zur Einrichtung Seite 44.
Benutzer2		32	CD	65	Benutzer2	
Benutzer3		32	CD	66	Benutzer3	
Helligkeit		32	CD	41	Helligkeit	Hier stellen Sie die Bildhelligkeit ein.
Kontrast		32	CD	42	Kontrast	Damit legen Sie den Unterschied zwischen den hellsten und dunkelsten Bildbereichen fest.
Anzeigemodus		32	CD	05	Modus	Wählen Sie einen Anzeigemodus für optimierte Einstellungen bei verschiedenen Anwendungen. Bitte beachten Sie Seite 33.
Trapezkor		32	CD	07	Trapezkor	Mit diesen Tasten korrigieren Sie die Bildverzerrung, die durch Kippen des Projektors entsteht.
Seitenverhältnis		32	CD	64	Seitenverhältnis	Zum Ändern des Seitenverhältnisses eines angezeigten Bildes drücken.
Drei Dimensionen		32	CD	89	Drei Dimensionen	Wählen Sie manuell einen 3D-Modus, der zu Ihren 3D-Inhalten passt.
Lautstärke +		32	CD	09	Lautstärke +	Zum Erhöhen der Lautstärke anpassen.

# ZUSÄTZLICHE INFORMATIONEN







Schlüssel		Anpassungscode		Datencode	Druckschlüssel- definition	Beschreibung
		Byte 1	Byte 2	Byte 3		
Vier Richtungstasten		32	CD	11	▲	Mit den Tasten ▲, ◀, ▶ oder ▼ können Sie Elemente auswählen und Einstellungen ändern.
		32	CD	10	◀	
		32	CD	12	▶	
		32	CD	14	▼	
Quelle		32	CD	18	Quelle	Mit der „Source“-Taste wählen Sie ein Eingangssignal aus.
Enter-Taste		32	CD	0F		Mit dieser Taste bestätigen Sie Ihre Auswahl.
Erneute Synchronisierung		32	CD	04	Erneute Synchronisierung	Durch Drücken dieser Taste wird der Projektor automatisch mit der Eingangsquelle synchronisiert.
Lautstärke -		32	CD	0C	Lautstärke -	Zum Verringern der Lautstärke anpassen.
Menü		32	CD	0E	Menü	Zum Ein- oder Ausblenden des OSD-Menüs drücken.
HDMI 1		32	CD	16	HDMI1	Wählen Sie mit „HDMI1“ eine Quelle vom HDMI 1- / MHL-Anschluss.
HDMI 2		32	CD	30	HDMI2	Wählen Sie mit „HDMI2“ eine Quelle vom HDMI 2-Anschluss.
VGA 1		32	CD	1B	VGA1	Keine Funktion
VGA 2		32	CD	1E	VGA2	Keine Funktion
Video		32	CD	1C	Video	Keine Funktion
YPbPr		32	CD	17	YPbPr	Keine Funktion

# ZUSÄTZLICHE INFORMATIONEN

## Problemlösung

Falls Probleme mit dem Projektor auftreten, beachten Sie bitte folgende Informationen. Falls sich ein Problem nicht beseitigen lässt, wenden Sie sich bitte an Ihren Händler oder das nächstgelegene Kundencenter.

### Bildprobleme

-  *Es wird kein Bild angezeigt*
- Überprüfen Sie, ob alle Kabel und Stromverbindungen, wie im Abschnitt „Installation“ beschrieben, richtig und fest angeschlossen sind.
  - Überprüfen Sie, ob die Kontaktstifte der Anschlüsse verbogen oder abgebrochen sind.
  - Überprüfen Sie, ob die Projektionslampe richtig installiert ist. Lesen Sie hierzu den Abschnitt „Lampe auswechseln“.
  - Stellen Sie sicher, dass die Funktion „Stumm“ nicht aktiviert wurde.
-  *Das Bild ist nicht fokussiert*
- Stellen Sie die Bildschärfe über den Fokusring des Projektors ein.
  - Achten Sie darauf, dass sich die Leinwand in der richtigen Entfernung zum Projektor befindet. (Siehe Seite 58-59).
-  *Das Bild ist bei einer 16:9 DVD-Wiedergabe zu langgestreckt.*
- Wenn eine anamorph aufgezeichnete DVD oder 16:9-DVD wiedergegeben wird, zeigt der Projektor das Bild am besten im 16:9-Format an.
  - Wenn Sie einen DVD-Titel im LBX-Format wiedergeben, ändern Sie bitte über das OSD-Menü des Projektors das Format in LBX.
  - Wenn Sie einen DVD-Titel im 4:3-Format wiedergeben, ändern Sie bitte über das OSD-Menü des Projektors das Format in 4:3.
  - Bitte stellen Sie an Ihrem DVD-Player das Seitenverhältnis auf 16:9 (Breitbild) ein.
-  *Das Bild ist zu klein oder zu groß.*
- Bedienen Sie den Zoomregler an der Oberseite des Projektors.
  - Rücken Sie den Projektor näher an die Leinwand oder weiter von der Leinwand weg.
  - Drücken Sie die „Menü“-Taste am Bedienfeld des Projektors und wählen Sie anschließend „Anzeige --> Seitenverhältnis“. Versuchen Sie es mit verschiedenen Einstellungen.
-  *Das Bild hat schräge Ränder:*
- Ändern Sie nach Möglichkeit die Position des Projektors, sodass er in der Mitte und unterhalb der Leinwand steht.
  - Ändern Sie die Einstellung der Funktion „Anzeige --> Trapezkor“ im OSD-Menü.
-  *Bild ist invertiert*
- Wählen Sie „Setup --> Projektion“ im OSD-Menü und ändern die Projektionsrichtung.

# ZUSÄTZLICHE INFORMATIONEN

- ❓ *Verschwommene Doppelbilder*
  - Drücken Sie die „3D“-Taste und wählen Sie „Aus“; dadurch können Sie verhindern, dass normale 2D-Bilder als verschwommene Doppelbilder angezeigt werden.
- ❓ *Zwei Bilder, side-by-side-Format*
  - Drücken Sie die „3D“-Taste und wählen bei einem zweidimensionalen HDMI 1.3 2D-Eingangssignal (1080i, nebeneinander) „Side By Side“.
- ❓ *Das Bild wird nicht dreidimensional angezeigt*
  - Prüfen Sie, ob die Batterie der 3D-Brille erschöpft ist.
  - Prüfen Sie, ob die 3D-Brille eingeschaltet ist.
  - Wenn es sich beim Eingangssignal um zweidimensionales HDMI 1.3 2D (1080i, nebeneinander, halb) handelt, drücken Sie die „3D“-Taste und wechseln Sie zu „Side By Side“.

## Sonstige Probleme

- ❓ *Der Projektor reagiert auf keine Steuerung*
  - Schalten Sie den Projektor nach Möglichkeit aus, ziehen Sie das Netzkabel und warten Sie mindestens 20 Sekunden, bevor Sie das Netzkabel wieder anschließen.
- ❓ *Die Lampe erlischt oder macht einen Knall.*
  - Wenn das Ende der Lampenlebensdauer erreicht ist, erlischt die Lampe mit einem lauten Knallgeräusch. In diesem Fall lässt sich das Gerät nicht mehr einschalten, bis das Lampenmodul ausgewechselt ist. Befolgen Sie zum Auswechseln der Lampe die Anweisungen im Abschnitt „Auswechseln der Lampe“ auf Seite 53-54.

## Fernbedienungsprobleme

- ❓ *Die Fernbedienung funktioniert nicht*
  - Achten Sie darauf, dass die Fernbedienung innerhalb eines Winkels von  $\pm 15^\circ$  auf den IR-Empfänger am Gerät gerichtet ist, wenn Sie die Fernbedienung verwenden.
  - Achten Sie darauf, dass sich keine Hindernisse zwischen Fernbedienung und Projektor befinden. Der Abstand zum Projektor sollte maximal 6 Meter betragen.
  - Achten Sie darauf, dass die Batterien richtig eingelegt sind.
  - Wechseln Sie die Batterien aus, wenn sie erschöpft sind.

## Warnanzeige





Wenn die Warnanzeigen (siehe unten) aufleuchten oder blinken, schaltet sich der Projektor automatisch aus:

- „Lampen“-LED leuchtet rot, „Betrieb/Bereitschaft“-Anzeige blinkt rot.
- „Temperatur“-LED leuchtet rot, „Betrieb/Bereitschaft“-Anzeige blinkt rot. Dies zeigt an, dass der Projektor überhitzt ist. Unter normalen Bedingungen kann der Projektor anschließend wieder eingeschaltet werden.
- „Temperatur“-LED leuchtet rot, „Betrieb/Bereitschaft“-Anzeige blinkt rot.

Ziehen Sie das Netzkabel aus dem Projektor, warten Sie 30 Sekunden, versuchen Sie es dann erneut. Falls die Warnanzeige aufleuchtet oder blinkt, kontaktieren Sie bitte das nächstgelegene Kundencenter.

# ZUSÄTZLICHE INFORMATIONEN

## LED-Meldungen

Nachricht	 Betriebs-LED	 Betriebs-LED	 Temperatur-LED	 Lampen-LED
	(rot)	(grün oder blau)	(rot)	(rot)
Bereitschaftsmodus (Netzkabel angeschlossen)	Leuchtet			
Eingeschaltet (Aufwärmen)		Blinkt (0,5 Sek. aus / 0,5 Sek. ein)		
Eingeschaltet und die Lampe leuchtet		Leuchtet		
Ausgeschaltet (Abkühlen)		Blinkt (0,5 Sek. aus / 0,5 Sek. ein). Leuchtet wieder dauerhaft rot, wenn sich der Lüfter ausschaltet.		
Kurzübersicht (100 s)		Blinkt (0,25 Sek. aus / 0,25 Sek. ein)		
Fehler (Lampe versagt)	Blinkt			Leuchtet
Fehler (Lüfter versagt)	Blinkt		Blinkt	
Fehler (überhitzt)	Blinkt		Leuchtet	
Bereitschaftsmodus (Einbrennmodus)	Blinkt (0,5 Sek. aus / 0,5 Sek. ein)	Blinkt (0,5 Sek. aus / 0,5 Sek. ein)	Blinkt (0,5 Sek. aus / 0,5 Sek. ein)	Blinkt (0,5 Sek. aus / 0,5 Sek. ein)
Einbrennen (Aufwärmung)		Blinkt		
Einbrennen (Abkühlung)		Blinkt		
Einschalten (Einbrennmodus)		Blinkt (0,5 Sek. aus / 0,5 Sek. ein)		

- Power off:

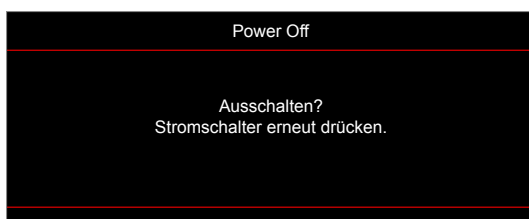

- Warnung Lampe:

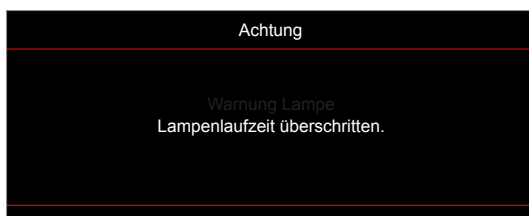

# ZUSÄTZLICHE INFORMATIONEN

- Warnung Temperatur:

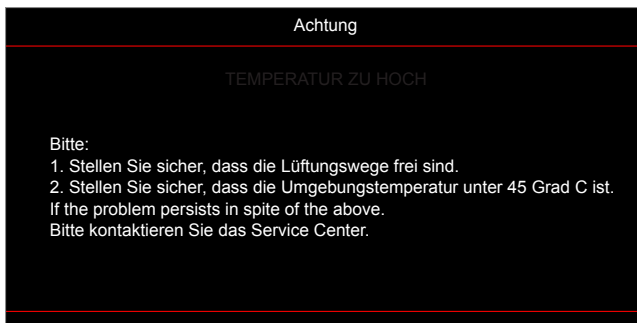

- Lüfter versagt:



- Außerhalb des Anzeigebereichs:

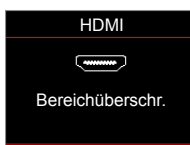

- Abschaltwarnung:

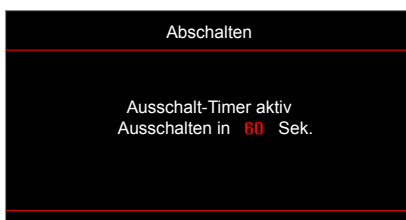

- Sicherheits-Timer-Alarm:



# ZUSÄTZLICHE INFORMATIONEN

## Technische Daten

Optisch	Beschreibung
Native Auflösung	1080p/WUXGA
Objektiv	Manueller Zoom und manueller Fokus
Bildgröße (diagonal)	1080p: - 26"~299" WUXGA: - 27"~299"
Projektionsentfernung	1 – 10 m (Fokusbereich)

Elektrisch	Beschreibung
Farbwiedergabe	1073,4 Millionen Farben
Abtastrate	- Horizontale Abtastrate: 15,375 – 91,146 kHz - Vertikale Abtastrate: 50 – 85 Hz (120 Hz bei 3D-Projektor)
Eingebaute Lautsprecher	Ja, 10 W
Stromversorgungsanforderungen	100 – 240 V Wechselspannung, 50/60 Hz
Eingangstrom	2,9 – 1,0 A

Mechanisch	Beschreibung
Installationsausrichtung	Front, Hinten, Decke Front, Hinten oben
Abmessungen	- 316 mm (B) x 243 mm (T) x 106 mm (H) (ohne Füße) - 316 mm (B) x 243 mm (T) x 108,5 mm (H) (mit Füßen)
Gewicht	2,5 kg
Umgebungsbedingungen	Betrieb bei 5 – 40 °C, 10 bis 85 % Feuchtigkeit (nicht kondensierend)

**Hinweis:** Alle technischen Daten können ohne Ankündigung geändert werden.



# ZUSÄTZLICHE INFORMATIONEN

## Optoma-Niederlassungen weltweit

Bitte wenden Sie sich für Service und Kundendienst an Ihre örtliche Niederlassung.



### USA

3178 Laurelview Ct.  
Fremont, CA 94538, USA  
www.optomausa.com

 888-289-6786  
 510-897-8601  
 [services@optoma.com](mailto:services@optoma.com)



### Kanada

3178 Laurelview Ct.  
Fremont, CA 94538, USA  
www.optomausa.com

 888-289-6786  
 510-897-8601  
 [services@optoma.com](mailto:services@optoma.com)

### Südamerika

3178 Laurelview Ct.  
Fremont, CA 94538, USA  
www.optomausa.com

 888-289-6786  
 510-897-8601  
 [services@optoma.com](mailto:services@optoma.com)



### Europa

Unit 1, Network 41, Bourne End Mills  
Hemel Hempstead, Herts,  
HP1 2UJ, United Kingdom  
www.optoma.eu  
Service-Tel.: +44 (0)1923 691865

 +44 (0) 1923 691 800  
 +44 (0) 1923 691 888  
 [service@tsc-europe.com](mailto:service@tsc-europe.com)



### Benelux BV

Randstad 22-123  
1316 BW Almere  
The Netherlands  
www.optoma.nl

 +31 (0) 36 820 0252  
 +31 (0) 36 548 9052



### Frankreich

Bâtiment E  
81-83 avenue Edouard Vaillant  
92100 Boulogne Billancourt, France

 +33 1 41 46 12 20  
 +33 1 41 46 94 35  
 [savoptoma@optoma.fr](mailto:savoptoma@optoma.fr)



### Spain

C/ José Hierro,36 Of. 1C  
28522 Rivas VaciaMadrid,  
Spain

 +34 91 499 06 06  
 +34 91 670 08 32



### Deutschland

Wiesenstrasse 21 W  
D40549 Düsseldorf,  
Germany

 +49 (0) 211 506 6670  
 +49 (0) 211 506 66799  
 [info@optoma.de](mailto:info@optoma.de)

### Skandinavien



Lerpeveien 25  
3040 Drammen  
Norway

 +47 32 98 89 90  
 +47 32 98 89 99  
 [info@optoma.no](mailto:info@optoma.no)

PO.BOX 9515  
3038 Drammen  
Norway

### Korea

WOOMI TECH.CO.,LTD.  
4F, Minu Bldg.33-14, Kangnam-Ku,  
Seoul,135-815, KOREA  
korea.optoma.com

 +82+2+34430004  
 +82+2+34430005



### Japan

東京都足立区綾瀬3-25-18  
株式会社オーエス  
コンタクトセンター:0120-380-495

 [info@os-worldwide.com](mailto:info@os-worldwide.com)  
[www.os-worldwide.com](http://www.os-worldwide.com)



### Taiwan

12F., No.213, Sec. 3, Beixin Rd.,  
Xindian Dist., New Taipei City 231,  
Taiwan, R.O.C.  
www.optoma.com.tw

 +886-2-8911-8600  
 +886-2-8911-6550  
 [services@optoma.com.tw](mailto:services@optoma.com.tw)  
[asia.optoma.com](http://asia.optoma.com)



### Hongkong

Unit A, 27/F Dragon Centre,  
79 Wing Hong Street,  
Cheung Sha Wan,  
Kowloon, Hong Kong

 +852-2396-8968  
 +852-2370-1222  
[www.optoma.com.hk](http://www.optoma.com.hk)

### China

5F, No. 1205, Kaixuan Rd.,  
Changning District  
Shanghai, 200052, China

 +86-21-62947376  
 +86-21-62947375  
[www.optoma.com.cn](http://www.optoma.com.cn)





P/N:36.7AZ01G001-A