

DLP® Projektör

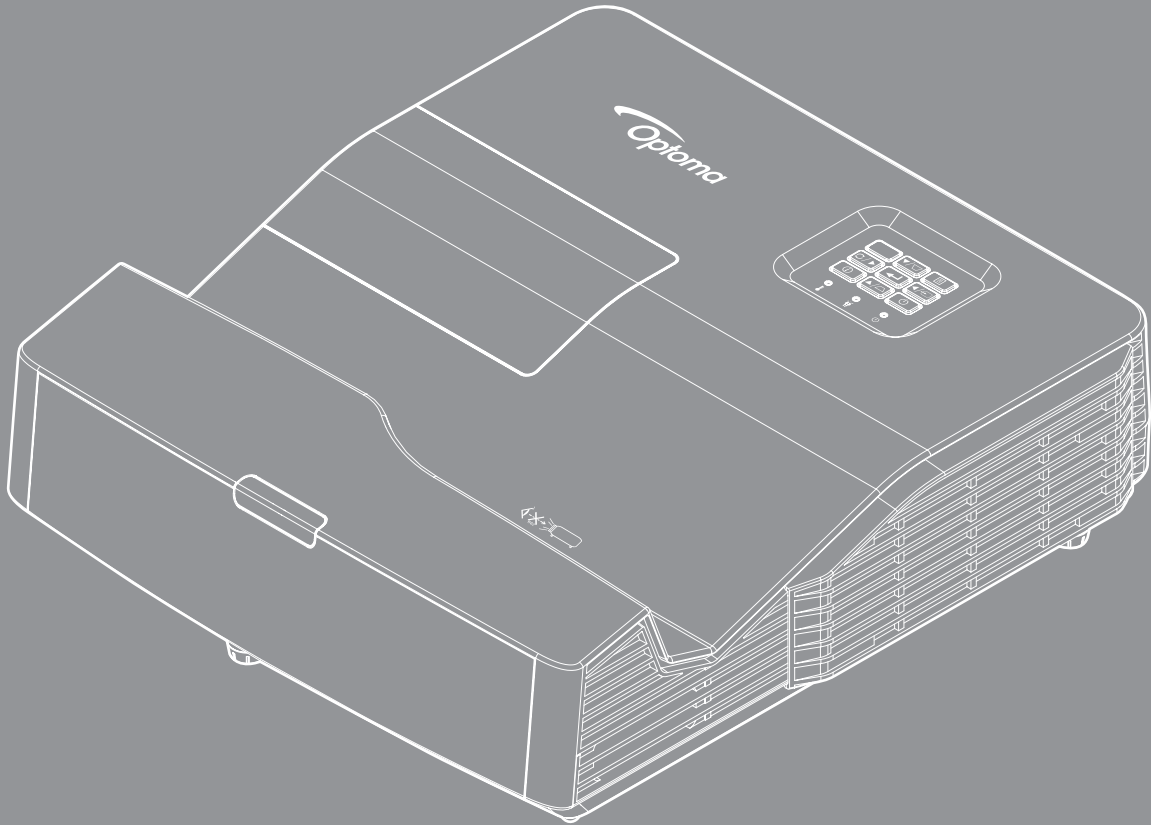

İÇİNDEKİLER

GÜVENLİK	4
<i>Önemli Güvenlik Talimatı.....</i>	<i>4</i>
<i>3 Boyut Güvenlik Bilgileri.....</i>	<i>5</i>
<i>Telif Hakkı.....</i>	<i>6</i>
<i>Sorumluluk Reddi.....</i>	<i>6</i>
<i>Ticari Marka Tanıma.....</i>	<i>6</i>
<i>FCC.....</i>	<i>7</i>
<i>AB ülkeleri için Uyumluluk Beyanatı.....</i>	<i>7</i>
<i>WEEE.....</i>	<i>7</i>
GİRİŞ	8
<i>Pakete Genel Bakış.....</i>	<i>8</i>
<i>Standart Aksesuarlar.....</i>	<i>8</i>
<i>İsteğe Bağlı Aksesuarlar.....</i>	<i>8</i>
<i>Ürüne Genel Bakış.....</i>	<i>9</i>
<i>Bağlantılar.....</i>	<i>10</i>
<i>Tuş takımı.....</i>	<i>11</i>
<i>Uzaktan kumanda.....</i>	<i>12</i>
AYAR VE KURULUM	13
<i>Projektörü kurma.....</i>	<i>13</i>
<i>Projektöre kaynaklar bağlama.....</i>	<i>15</i>
<i>Yansıtılan Görüntüyü Ayarlama.....</i>	<i>16</i>
<i>Kumanda kurulumu.....</i>	<i>17</i>
PROJEKTÖRÜ KULLANMA	19
<i>Projektörü açma/kapatma.....</i>	<i>19</i>
<i>Bir giriş kaynağı seçme.....</i>	<i>20</i>
<i>Menü gezintisi ve özellikler.....</i>	<i>21</i>
<i>Ekran Menüsü ağacı.....</i>	<i>22</i>
<i>Görüntü ayarları menüsünü görüntüleyin.....</i>	<i>31</i>
<i>Ekran 3D menüsü.....</i>	<i>33</i>
<i>En/boy oranı menüsünü görüntüleyin.....</i>	<i>33</i>
<i>Kenar maskesi menüsünü görüntüleyin.....</i>	<i>37</i>
<i>Yakınlaştırma menüsünü görüntüleyin.....</i>	<i>37</i>
<i>Görüntü kaydırma menüsünü görüntüleyin.....</i>	<i>37</i>
<i>Geometrik düzeltme menüsünü görüntüleyin.....</i>	<i>38</i>
<i>Sessiz menüsü.....</i>	<i>38</i>
<i>Ses düzeyi menüsü.....</i>	<i>38</i>
<i>Audio out (Standby) menüsü.....</i>	<i>38</i>
<i>Ayar yansıtma menüsü.....</i>	<i>39</i>
<i>Ayar ekran tipi menüsü.....</i>	<i>39</i>
<i>Ayar lamba ayarları menüsü.....</i>	<i>39</i>

<i>Ayar filtre ayarları menüsü</i>	39
<i>Ayar güç ayarları menüsü</i>	39
<i>Ayar güvenlik menüsü</i>	40
<i>Ayar HDMI Link Settings menüsü</i>	41
<i>Ayar test deseni menüsü</i>	41
<i>Ayar uzaktan kumanda ayarları menüsü</i>	41
<i>Ayar projektör kimliği menüsü</i>	41
<i>Ayar seçenekler menüsü</i>	41
<i>Ayar tümünü sıfırla menüsü</i>	42
<i>Ağ LAN menüsü</i>	43
<i>Ağ denetimi menüsü</i>	44
<i>Ayar Ağ kontrol ayarları menüsü</i>	45
<i>Bilgi menüsü</i>	50
<i>USB Reader</i>	51
<i>USB Display</i>	55
<i>Network Display</i>	56



BAKIM..... 59

<i>Lambayı değiştirme</i>	59
<i>Toz Filtresini Yerleştirme ve Temizleme</i>	61

EK BİLGİLER..... 62

<i>Uyumlu çözünürlükler</i>	62
<i>Görüntü boyutu ve yansıtma mesafesi</i>	64
<i>Projektör boyutları ve tavana montaj kurulumu</i>	66
<i>Kızılötesi uzaktan kumanda kodları</i>	67
<i>Sorun Giderme</i>	69
<i>Uyarı Göstergesi</i>	70
<i>Teknik Özellikler</i>	73
<i>Optoma Global Ofisleri</i>	74

GÜVENLİK

	Eşkenar üçgen içerisindeki oklu şimşek işareti, kullanıcıyı, kişilere elektrik çarpması oluşturmaya yetecek boyutta olabilecek, ürünün kutusu içerisinde yalıtılmamış "tehlikeli voltaj"ın varlığı hakkında uyararak üzere tasarlanmıştır.
	Eşkenar üçgen içerisindeki ünlem işareti, kullanıcıyı, cihazın beraberindeki dokümanlardaki önemli çalıştırma ve bakım (tamir) talimatlarının varlığı hakkında uyararak üzere tasarlanmıştır.

Lütfen bu kullanıcı kılavuzunda tavsiye edilen tüm uyarılar, önlemler ve bakımı izleyin.

Önemli Güvenlik Talimatı

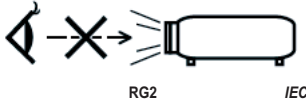

- Işına doğrudan bakmayın, RG2.
Herhangi bir parlak kaynakta olduğu gibi ışına doğrudan bakmayın, RG2 IEC 62471-5:2015.
- Havalandırma açıklıklarını engellemeyin. Projektörün güvenilir biçimde çalışmasını sağlamak ve aşırı ısınmadan korunmak için, projektörün havalandırmanın engellenmediği bir yere kurulması tavsiye edilir. Örnek olarak, projektörü kalabalık bir kafe masası, sofa, yatak, vb. Üzerine kurmayın. Projektörü, hava akımını kısıtlayan bir kitap çantası veya dolabı gibi kapalı yerlere koymayın.
- Yangın ve/veya elektrik çarpması riskini azaltmak için, projektörü yağmur veya neme maruz bırakmayın. Radyatörler, ısıtıcılar, fırınlar veya ısı yayan amplifikatörler gibi ısı kaynaklarının yanına kurmayın.
- Projektörün içine nesne veya sıvıların girmesine izin vermeyin. Yangın veya elektrik çarpması ile sonuçlanabilecek şekilde tehlikeli voltajlara veya kısa devre yapan parçalara değebilirler.
- Aşağıdaki koşullar altında kullanmayın:
 - Aşırı sıcak, soğuk veya nemli ortamlarda.
 - (i) Ortam oda sıcaklığının 5°C - 40°C aralığında olmasını sağlayın
 - (ii) Bağıl nem %10 ~ %85 olmalıdır
 - Aşırı toz ve kire duyarlı alanlarda.
 - Güçlü bir manyetik alan üreten herhangi bir cihaz yanında kullanmayın.
 - Doğrudan güneş ışığında.
- Projektörü, atmosferde tutuşabilir veya patlayıcı gazların var olabileceği yerlerde kullanmayın. Projektörün içindeki lamba, çalışma sırasında çok ısınır ve gazlar tutuşup yangınla sonuçlanabilir.
- Fiziksel olarak hasar görmüşse veya kötü kullanılmışsa üniteyi kullanmayın. Fiziksel hasar/kötü kullanma şunlar olacaktır (fakat bunlarla sınırlı değildir):
 - Ünite düşürülmüştür.
 - Güç kaynağı kablosu veya fişi hasar görmüştür.
 - Projektörün üstüne sıvı dökülmüştür.
 - Projektör yağmur veya neme maruz kalmıştır.
 - Projektörün içine birşey düşmüştür veya içerisinde birşey gevşektir.
- Projektörü sabit olmayan bir yüzeye yerleştirmeyin. Projektör devrilip yaralanmaya neden olabilir veya projektör hasar görebilir.
- Çalışırken, projektör merceğinden çıkan ışığı engellemeyin. Işık, yanıklara neden olacak veya bir yangın başlatacak şekilde nesneyi ısıtacak ve eritebilecektir.
- Lütfen projektörü açmayın veya sökmeyin, çünkü bu elektrik çarpmasına yol açabilir.

- Üniteyi kendiniz tamir etmeye kalkışmayın. Kapakları açmak veya çıkarmak, sizi tehlikeli voltajlar veya diğer tehlikelere maruz bırakabilir. Lütfen üniteyi tamir için göndermeden önce Optoma'yı arayın.
- Güvenlikle ilgili işaretler için projektörün kutusuna bakın.
- Ünite yalnızca uygun servis personeli tarafından tamir edilmelidir.
- Yalnızca üretici tarafından belirtilen eklentiler/aksesuarları kullanın.
- Çalışma sırasında projektör merceğine doğrudan bakmayın. Parlak ışık gözlerinize zarar verebilir.
- Lambayı yenisiyle değiştirirken, lütfen ünitenin soğumasına izin verin. 59-60. sayfalarda açıklanan talimatları izleyin.
- Bu projektör, lambanın ömrünü kendisi algılayacaktır. Lütfen, uyarı mesajları gösterdiğinde lambayı değiştirdiğinizden emin olun.
- Lamba modülünü değiştirdikten sonra "Ayar > Lamba Ayarları" ekran menüsünde "Lamba Sıfırlama" işlevini sıfırlayın.
- Projektörü kapatırken, lütfen gücü kesmeden önce soğutma döngüsünün tamamlandığından emin olun. Projektörün soğuması için 90 saniye bekleyin.
- Lamba ömrünün sonuna yaklaşırken, ekranda "Lamba ömrü aşıldı." mesajı gösterilecektir. Lambayı en kısa sürede değiştirmek için yerel satıcınız veya servis merkezi ile irtibat kurun.
- Ürünü temizlemeden önce kapatın ve güç fişini AC prizinden çekin.
- Ekran muhafazasını temizlemek için hafif deterjanlı yumuşak kuru bir bez kullanın. Üniteyi temizlemek için aşındırıcı temizleyiciler, cilalar veya çözücüler kullanmayın.
- Ürün uzun süre boyunca kullanılmayacaksa güç fişini AC prizinden sökün.

Not: Lamba kullanım ömrünün sonuna ulaştığında, lamba modülü değiştirilene kadar projektör açılmayacaktır. Lambayı değiştirmek için 59-60. sayfalardaki "Lambayı Yenisiyle Değiştirme" kısmında listelenen prosedürleri izleyin.

- Projektörü, titreşime veya darbeye maruz kalabilecek yerlere kurmayın.
- Merceğe çıplak ellerle dokunmayın.
- Depolamadan önce uzaktan kumandadan pili/pilleri çıkarın. Pil/Piller uzun süre uzaktan kumandada bırakılırsa sızıntı yapabilir.
- Projektör performansının kalitesini olumsuz yönde etkileyebileceğinden, projektörü yağ veya sigara dumanının olduğu yerlerden kullanmayın veya depolamayın.
- Standart dışı kurulum projektör performansını etkileyebileceğinden, lütfen doğru yönde projektör kurulumuna uyun.
- Bir anahtarlı uzatma kablosu veya gerilim dalgalanması koruyucu kullanın. Güç kesintileri ve gerilim düşüşleri aygıtlara ciddi zarar verebilir.

3 Boyut Güvenlik Bilgileri

Siz veya çocuğunuz 3 Boyut işlevini kullanmadan önce lütfen tüm uyarıları ve önlemleri önerildiği gibi izleyin.

Uyarı

Çocuklar ve gençler, 3D olarak izlemeye bağlı sağlık sorunlarına karşı daha savunmasız olabilir ve bu görüntüleri izlerken yakından denetlenmelidirler.

Işığa Duyarlılık Nöbeti Uyarısı ve Diğer Sağlık Riskleri

- Bazı izleyiciler, bazı Projektör filmleri veya video oyunlarının içerdiği yanıp sönen belirli görüntülere veya ışıklara maruz kaldıklarında epilepsi nöbeti veya felç geçirebilirler. Epilepsi veya felç hastasıysanız veya aile geçmişinizde böyle bir hastalık varsa, lütfen 3D işlevini kullanmadan önce bir tıp uzmanına danışın.
- Epilepsi veya felç hastası olmayan veya aile geçmişinde bu hastalıklardan biri bulunmayan kişiler bile, ışığa duyarlılık nöbetlerine yol açabilecek tanısı konmamış bir duruma sahip olabilirler.
- Gebe kadınlar, yaşlılar, ciddi tıbbi durumları olan kişiler, uyku bozukluğu olan veya alkolün etkisi altında bulunan kişiler, ünitenin 3D işlevini kullanmaktan kaçınmalıdırlar.

- Aşağıdaki semptomlardan herhangi birini yaşıyorsanız, 3D filmleri görüntülemeyi hemen bırakın ve bir tıp uzmanına danışın: (1) görme değişikliği; (2) sersemlik; (3) baş dönmesi; (4) göz veya kas seğirmesi gibi istem dışı hareketler; (5) akıl karışıklığı; (6) bulantı; (7) bilinç kaybı; (8) kasılmalar; (9) kramplar ve/veya (10) yönelim bozukluğu. Çocuklar ve gençler, bu semptomları yaşamaya yetişkinlere göre daha fazla eğilim gösterebilir. Ebeveynler çocuklarını gözlem altında tutmalı ve bu semptomları yaşayıp yaşamadıklarını sormalıdır.
- 3D projeksiyonu izlemek, harekete bağlı mide bulantısı, sonradan oluşan algı etkileri, yönelim bozukluğu, göz yorgunluğu ve düşük duruş stabilitesine de yol açabilir. Kullanıcıların bu etkilerin oluşma ihtimalini azaltmak için sık izlemeye ara vermeleri tavsiye edilir. Gözlerinizde yorgunluk veya kuruluk belirtileri görülüyorsa veya yukarıdaki semptomlardan herhangi birini yaşıyorsanız, bu cihazı kullanmayı hemen bırakın ve semptomlar geçtikten en az otuz dakika sonrasına kadar izlemeye başlamayın.
- 3D projeksiyonu uzun süre boyunca ekrana çok yakın oturarak izlemek, gözlerinize zarar verebilir. İdeal izleme uzaklığı, ekran yüksekliğinin en az üç katı kadar olmalıdır. İzleyicinin gözlerinin ekranla aynı düzeyde olması tavsiye edilir.
- 3D projeksiyonu uzun süre boyunca 3D gözlük takarak izlemek, baş ağrısı veya yorgunluğa yol açabilir. Baş ağrısı, yorgunluk veya baş dönmesi yaşıyorsanız, 3D projeksiyonu izlemeyi bırakın ve dinlenin.
- 3D gözlüğü 3D projeksiyonu izlemekten başka bir amaçla kullanmayın.
- 3D gözlüğün diğer bir amaçla takılması (normal gözlük, güneş gözlüğü, koruyucu gözlük, vb. gibi) size fiziksel olarak zarar verebilir ve görme duyurunuzu zayıflatır.
- 3D projeksiyonu izlemek, bazı izleyicilerde yönelim bozukluğuna sebep olabilir. Bu yüzden, 3D PROJEKTÖR'ünüzü açık merdiven boşluklarının, kabloların, balkonların veya takılabileceğiniz, çarpabileceğiniz, kapaklanmanıza sebep olabilecek, kırılabilecek veya üzerine düşebileceğiniz diğer nesnelerin yakınına yerleştirmeyin.

Telif Hakkı

Tüm fotoğrafları, gösterimleri ve yazılımı da kapsayan bu yayım, her hakkı saklı olmak üzere uluslararası telif hakkı yasalarıyla korunmaktadır. Bu kılavuz veya içerdiği herhangi bir malzeme, yazarın yazılı izni olmadan yeniden üretilemez.

© Telif Hakkı 2018

Sorumluluk Reddi

Bu belgedeki bilgiler bildirim yapılmaksızın değiştirilmeye tabidir. Üretici, buradaki içeriklerle ilgili hiçbir sorumluluk veya garanti vermez ve ima edilen her türlü ticarete elverişlilik ya da herhangi bir özel amaca uygunluk garantisini özellikle reddeder. Üretici, herhangi bir kişiye bildirme yükümlülüğü olmadan bu yayımı gözden geçirme ve içeriğini zaman değiştirme hakkını saklı tutar.

Ticari Marka Tanıma

Kensington, ACCO Brand Corporation şirketinin, dünya çapında diğer ülkelerde yayımlanmış kayıtlara ve bekleyen uygulamalara sahip ABD kayıtlı ticari markasıdır.

HDMI, HDMI Logosu ve Yüksek Çözünürlüklü USB Okuyucu Arabirimi, HDMI Licensing LLC şirketinin Birleşik Devletler'de ve diğer ülkelerde ticari markaları veya kayıtlı ticari markalarıdır.

DLP®, DLP Link ve DLP logosu, Texas Instruments şirketinin kayıtlı ticari markaları ve BrilliantColor™ ticari markasıdır.

Bu kılavuzda kullanılan tüm diğer ürün adları kendi sahiplerinin mülkiyetidir ve o şekilde tanınır.

MHL, Mobile High-Definition Link ve MHL Logosu, MHL Licensing, LLC şirketinin ticari markaları veya kayıtlı ticari markalarıdır.

FCC

Bu cihaz test edilmiş ve FCC Kurallarının 15.Bölümü uyarınca, B Sınıfı dijital cihazlarla ilgili kısıtlamalara uygun olduğu tespit edilmiştir. Bu kısıtlamalar, evsel tesisatta zararlı parazitlere karşı uygun koruma sağlamak üzere tasarlanmıştır. Bu cihaz radyo frekansı enerjisi oluşturur, kullanır ve yayabilir ve üreticisinin talimatlarına uygun biçimde kurulmaz ve kullanılmazsa, radyo iletişimine zararlı parazitlere neden olabilir.

Ancak, belirli tesisatlarda parazit oluşmayacağına dair bir garanti verilmez. Bu aygıt radyo ve televizyon alıcılarında, cihazın kapatılması ve açılması ile anlaşılacak zararlı parazitlerin oluşmasına neden olursa, kullanıcı aşağıdaki önlemleri uygulayarak parazitleri gidermeyi deneyebilir:

- Alıcı anteni yeniden yönlendirmek veya yeniden konumlandırmak.
- Cihaz ile alıcı arasındaki mesafeyi artırmak.
- Cihazı, alıcının bağlı olduğu devreden farklı bir devredeki çıkış noktasına bağlamak.
- Yardım için bayi veya deneyimli bir radyo / televizyon teknisyenine danışmak.

Uyarı: Blendajlı kablolar

Diğer hesaplama cihazlarına giden tüm bağlantılar, FCC yönetmelikleriyle uyumluluk sağlamak üzere blendajlı kabloları kullanılarak yapılmalıdır.

Dikkat

Üretici tarafından açıkça onaylanmayan değişiklikler veya modifikasyonlar, kullanıcının Federal İletişim Komisyonu tarafından verilen projektörü kullanma yetkisini geçersiz kılabilir.

Çalıştırma Koşulları

Bu aygıt FCC Kurallarının 15. bölümüne uygundur. İşletimi aşağıdaki iki koşula tabidir:

1. Bu cihaz zararlı parazitlere neden olmaz ve
2. Bu cihaz, istenmeyen işleme neden olabilecek parazitler dahil, alınan tüm parazitleri kabul etmelidir.

Uyarı: Kanadalı kullanıcılar

Bu B Sınıfı dijital cihaz Canadian ICES-003 ile uyumludur.

Remarque à l'intention des utilisateurs canadiens

Cet appareil numérique de la classe B est conforme à la norme NMB-003 du Canada.

AB ülkeleri için Uyumluluk Beyanati

- EMC Yönergesi 2014/30/EU (değişiklikler dâhil)
- Düşük Gerilim Yönergesi 2014/35/EU
- RED 2014/53/EU (üründe RF işlevi varsa)
- RoHS Yönergesi 2011/65/EU (üründe RF işlevi varsa)

WEEE



İmha talimatları

Bu elektronik cihazı çöpe atarak elden çıkarmayın. Kirliliği en aza indirmek ve global çevrenin korunmasını sağlamak için, lütfen bunu geri dönüştürün.

GİRİŞ

Pakete Genel Bakış

Ambalajından dikkatlice çıkarıp, aşağıdaki standart aksesuarlar kısmında listelenen öğelerin bulunduğunu doğrulayın. İsteğe bağlı aksesuarlar kısmındaki öğelerin bazıları, modele, özelliklere ve satın aldığınız bölgeye bağlı olarak mevcut olmayabilir. Lütfen satın aldığınız yerle kontrol edin. Bazı aksesuarlar bölgeden bölgeye değişiklik gösterebilir.

Garanti kartı yalnızca bazı belirli bölgelerde sağlanır. Ayrıntılı bilgiler için lütfen bayinize danışın.

Standart Aksesuarlar

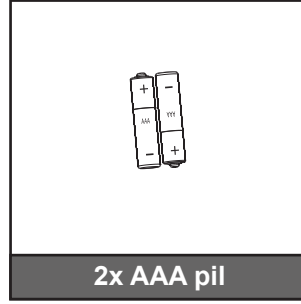
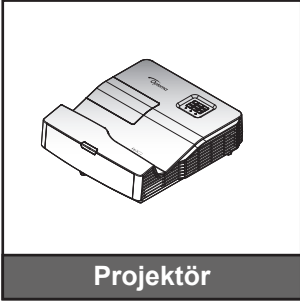

Not:

- Uzaktan kumandayla birlikte piller sağlanır.
- *(1) Avrupa Kullanım Kılavuzu için lütfen www.optomaeurope.com adresini ziyaret edin.
- *(2) Avrupa garanti bilgisi için lütfen www.optomaeurope.com adresini ziyaret edin.
- *(3) Asıl uzaktan kumanda bölgeye göre değişiklik gösterebilir.

İsteğe Bağlı Aksesuarlar

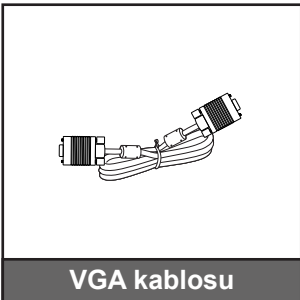

Not: İsteğe bağlı aksesuarlar modele, spesifikasyona ve bölgeye bağlı olarak değişiklik gösterir.

GİRİŞ

Ürüne Genel Bakış

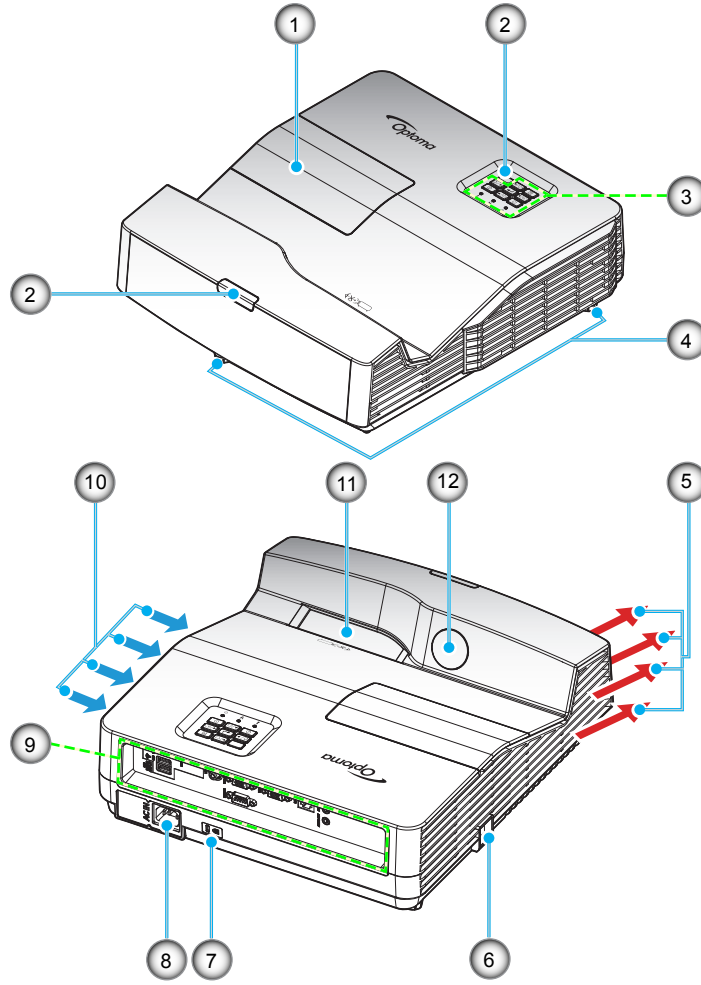

Not: Projektörün giriş veya çıkış hava deliklerini tıkamayın.

(*) İsteğe bağlı aksesuar, modele, teknik özelliğe ve bölgeye bağlı olarak değişiklik gösterir.

Hayır.	Öğe	Hayır.	Öğe
1.	Lamba Kapağı	7.	Kensington™ Kilitleme Yuvası
2.	IR Receiver	8.	Güç Soketi
3.	Tuş takımı	9.	Giriş / Çıkış
4.	Eğim-Ayarlama Ayakları	10.	Havalandırma (giriş)
5.	Havalandırma (çıkış)	11.	Mercek
6.	Güvenlik Çubuğu	12.	Kızılötesi Kamera (Yalnızca etkileşimli sürüm için)

GİRİŞ

Bağlantılar

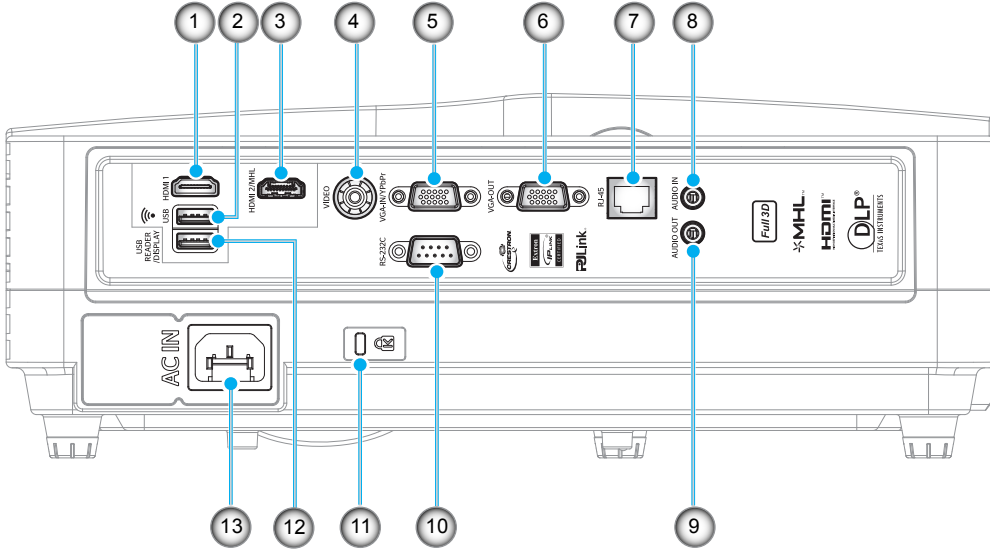

Hayır.	Öge	Hayır.	Öge
1.	HDMI 1 Bağlayıcı	8.	AUDIO IN Bağlayıcı
2.	WiFi için USB Bağlayıcı* (yardımcı aygıt)	9.	AUDIO OUT Bağlayıcı
3.	HDMI 2 / MHL Bağlayıcı	10.	RS-232C Bağlayıcı
4.	VIDEO Bağlayıcı	11.	Kensington™ Kilitleme Yuvası
5.	VGA-IN / YPbPr Bağlayıcı	12.	USB OKUYUCU/GÖRÜNTÜLEME/ AYGIT YAZILIMI YÜKSELTME/FARE/ GÜÇ Bağlayıcı*
6.	VGA-OUT Bağlayıcı	13.	Güç Soketi
7.	RJ-45 Bağlayıcı		

Not:

- *5 V/1 A güç çıkışı yalnızca MHL kaynağı algılanmazsa destekler. MHL kaynağı algılanırsa 5 V/1 A güç çıkışı otomatik olarak devre dışı bırakılır.
- *WiFi için USB Bağlayıcıyı (yardımcı aygıt) ve USB OKUYUCU/GÖRÜNTÜLEME/AYGIT YAZILIMI YÜKSELTME/FARE/GÜÇ bağlayıcıyı aşağıdaki şekilde kullanın:
 - Ağ Görüntüleme: (a) WiFi USB yardımcı aygıtını takın; (b) Cep telefonunuzda HDcastPro uygulamasını kullanın.
 - iOS ve Android aygıtlar için USB Görüntüleme.
 - USB Okuyucu: USB diskten resimleri ve belgeleri doğrudan görüntüleyin.

GİRİŞ

Tuş takımı

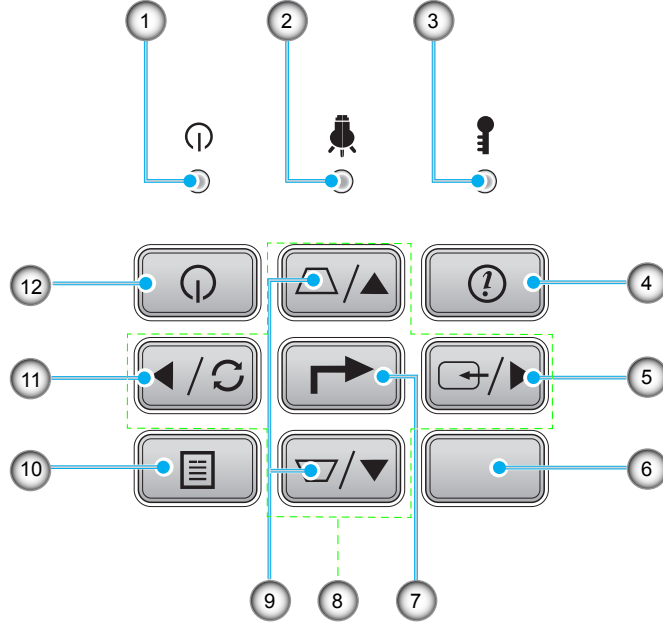

Hayır.	Öge	Hayır.	Öge
1.	Açık/Beklemede LED'i	7.	Giriş
2.	Lamba LED'i	8.	Dört Yönlü Seçme Tuşları
3.	Sıcaklık-LED'i	9.	Anahtar Taşı Düzeltmesi
4.	Bilgi	10.	Menü
5.	Kaynağı	11.	Yeniden-senk
6.	IR Receiver	12.	Güç

GİRİŞ

Uzaktan Kumanda

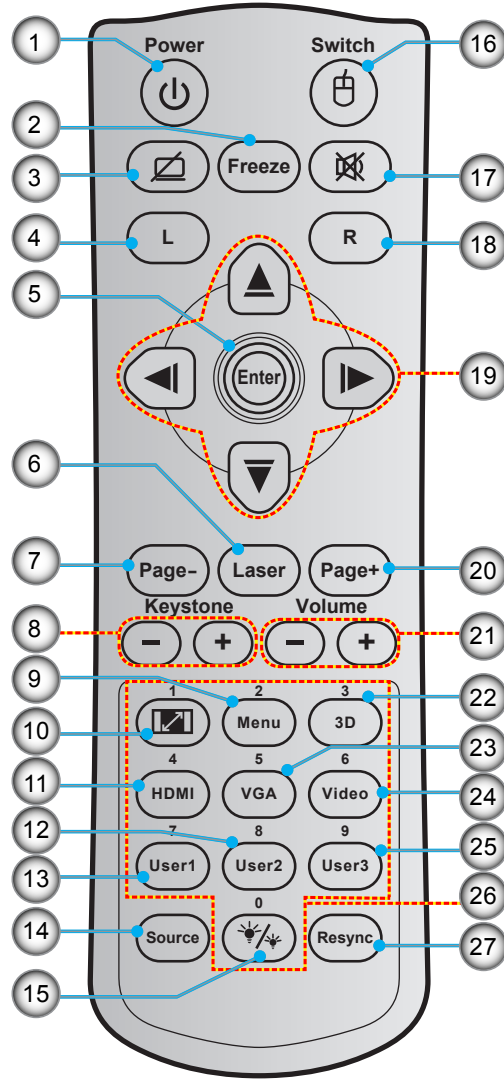

Hayır.	Öge	Hayır.	Öge
1.	Açma/Kapama	15.	Parlaklık Modu
2.	Dondur	16.	Fare Açık / Kapalı
3.	Ekran Karanlık / Sessiz	17.	Sessiz
4.	Fare Sol Tıklaması	18.	Fare Sağ tıklaması
5.	Enter	19.	Dört Yönlü Seçme Tuşları
6.	Laser	20.	Page +
7.	Page -	21.	Ses - / +
8.	Anahtar Taşı - / +	22.	3D Menü Açık / Kapalı
9.	Menü	23.	VGA
10.	En/Boy oranı	24.	Video
11.	HDMI	25.	Kullanıcı3
12.	Kullanıcı2	26.	Sayısal Tuş Takımı (0-9)
13.	Kullanıcı1	27.	Yeniden Eşitle
14.	Source		

Not: Bazı tuşlar, bu özellikleri desteklemeyen modeller için işlevsiz olabilir.

AYAR VE KURULUM

Projektörü kurma

Projektörünüz, dört olası konumdan birine kurulmak üzere tasarlanmıştır.

Oda yerleşiminiz veya kişisel tercihiniz, seçeceğiniz kurulum konumunu belirleyecektir. Ekranınızın boyutu ve konumunun, uygun prizinin konumunun yanı sıra projektörün ve diğer cihazlarınızın konumunu ve birbirlerine olan mesafeyi dikkate alın.

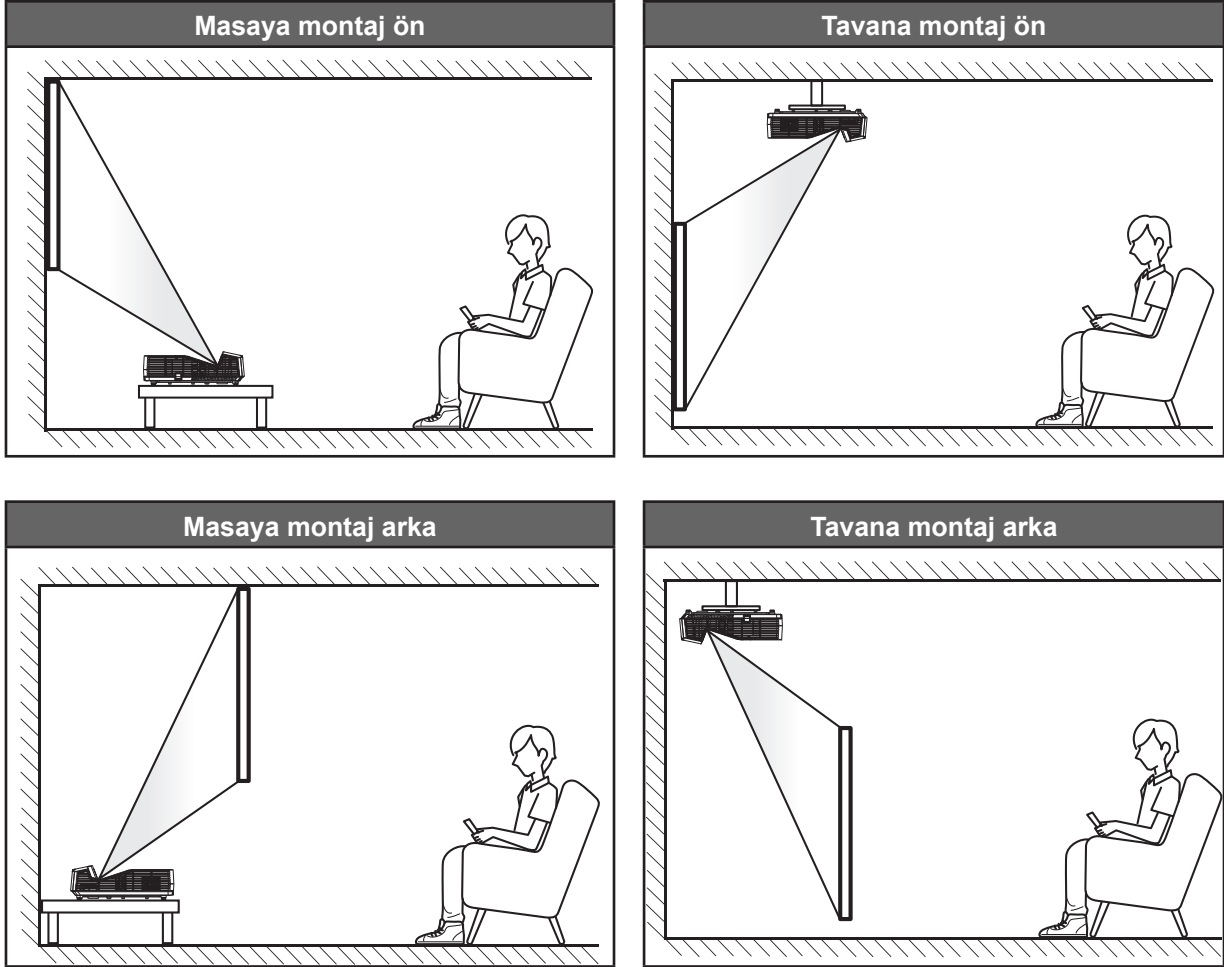

Projektör bir yüzeye düz biçimde ve ekrana 90 derece/dik olarak yerleştirilmelidir.

- Belirli bir ekran boyutuna yönelik projektör konumunun nasıl belirleneceği konusunda lütfen 64-65. sayfalardaki mesafe tablosuna başvurun.
- Belirli bir mesafeye yönelik ekran boyutunun nasıl belirleneceği konusunda lütfen 64-65. sayfalardaki mesafe tablosuna başvurun.

Not: Projektör ekrandan ne kadar uzağa yerleştirilirse, yansıtılan görüntü boyutuyla birlikte dikey sapma da orantılı olarak artar.

ÖNEMLİ!

Projektörü masa üzeri veya tavana montaj dışında herhangi bir yönde çalıştırmayın. Projektör yatay olmalıdır ve ileriye/geriye veya sola/sağa eğilmemelidir. Diğer yönelimler garantiyi geçersiz kılacaktır ve projektör lambasının veya projektörün kendisinin ömrünü kısaltabilir. Standart dışı kurulum önerisi için lütfen Optoma ile iletişime geçin.

AYAR VE KURULUM

Projektör kurulumu bildirimi

- Projektörü yatay bir konuma yerleştirin.

Projektörün eğim açısı 15 dereceyi aşmamalı, projektör masa üzeri ve tavana montaj dışında başka herhangi bir şekilde kurulmamalıdır; aksi durumda lamba ömrü önemli ölçüde kısalmalı ve **öngörülemez başka hasarlara** yol açabilir.

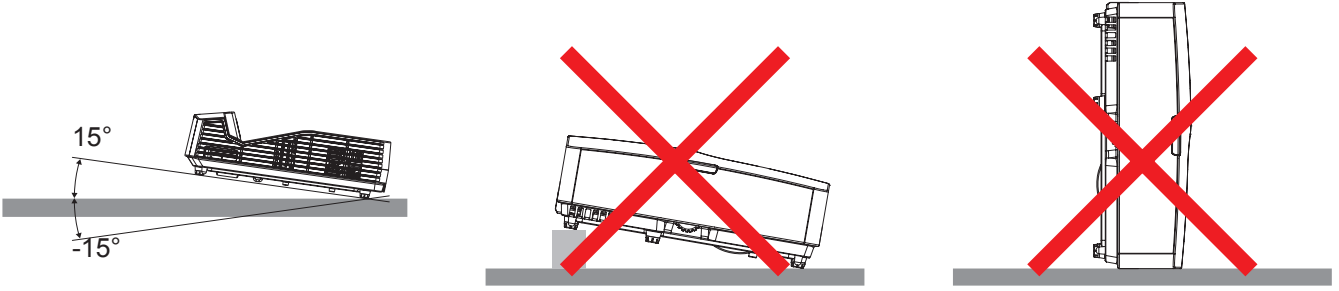

- Havalandırma çıkışı etrafında en az 20 cm açıklık bırakın.

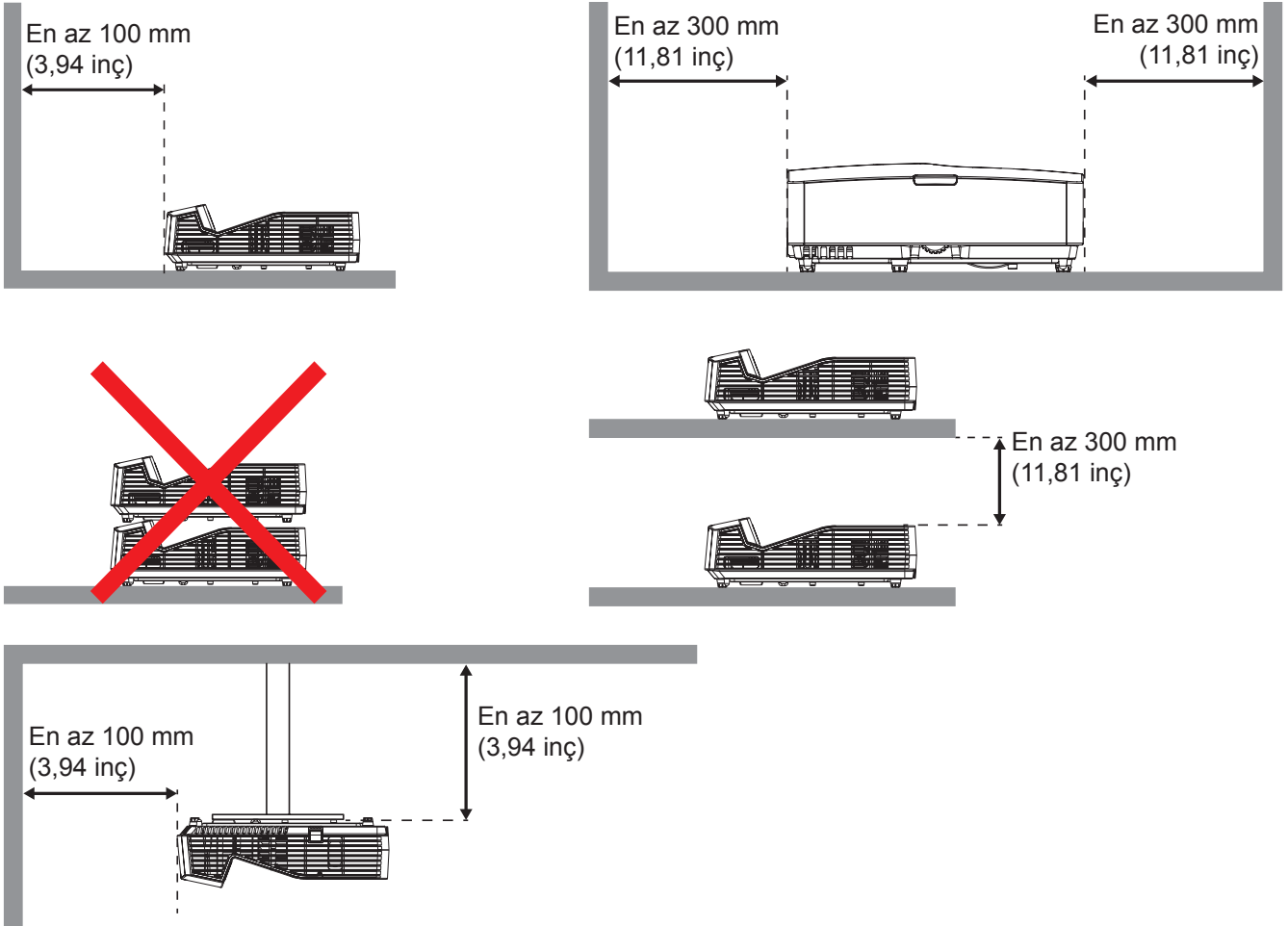

- Havalandırma girişlerinin havalandırma çıkışından gelen sıcak havayı içeri çekmediğinden emin olun.
- Projektörü etrafı kapalı bir alanda çalıştırırken, muhafaza içindeki çevreleyen hava sıcaklığının projektörün çalışması sırasındaki çalışma sıcaklığını aşmadığından ve havalandırma girişleri ve çıkışlarının engellenmediğinden emin olun.
- Muhafaza içindeki sıcaklık kabul edilebilir çalışma sıcaklığı aralığında olsa bile aygıtın kapanmasına neden olabileceğinden, projektörün çıkan havayı içeri çekmediğinden emin olmak için tüm muhafazalar onaylı bir termal değerlendirmeden geçmelidir.

AYAR VE KURULUM

Projektöre kaynaklar bağlama

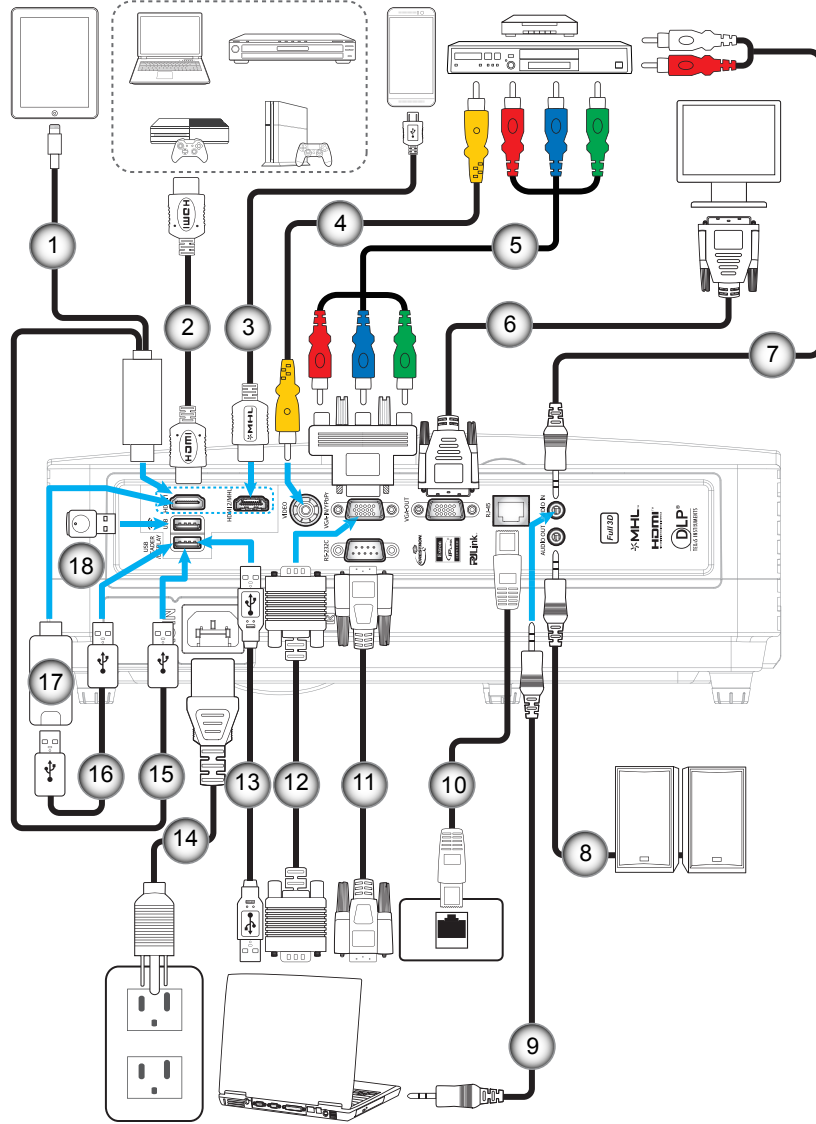

Hayır.	Öge	Hayır.	Öge
1.	Lightning - HDMI Kablosu/Adaptörü	10.	RJ-45 Kablosu
2.	HDMI Kablosu	11.	RS-232C Kablosu
3.	HDMI / MHL Kablosu	12.	VGA Giriş Kablosu
4.	Video Kablosu	13.	USB Kablosu (fare denetimi)
5.	RCA Bileşen Kablosu	14.	Güç Kablosu
6.	VGA Çıkış Kablosu	15.	USB - HDMI Kablosu/Adaptörü
7.	Ses Girişi Kablosu	16.	USB Güç Kaynağı (5 V/1 A)
8.	Ses Çıkış Kablosu	17.	HDMI Güvenlik Kilidi
9.	Ses Girişi Kablosu	18.	WiFi Yardımcı Aygıtı

AYAR VE KURULUM

Yansıtılan Görüntüyü Ayarlama

Görüntü yüksekliği

Projektör, görüntü yüksekliğini ayarlamak için yükseltici ayaklar ile donatılmıştır.

1. Projektörün alt tarafında bulunan ayarlamak istediğiniz ayarlanabilir ayağı bulun.
2. Projektörü yükseltmek veya alçaltmak için ayarlanabilir ayağı saat yönünde ya da saat yönünün tersinde döndürün.

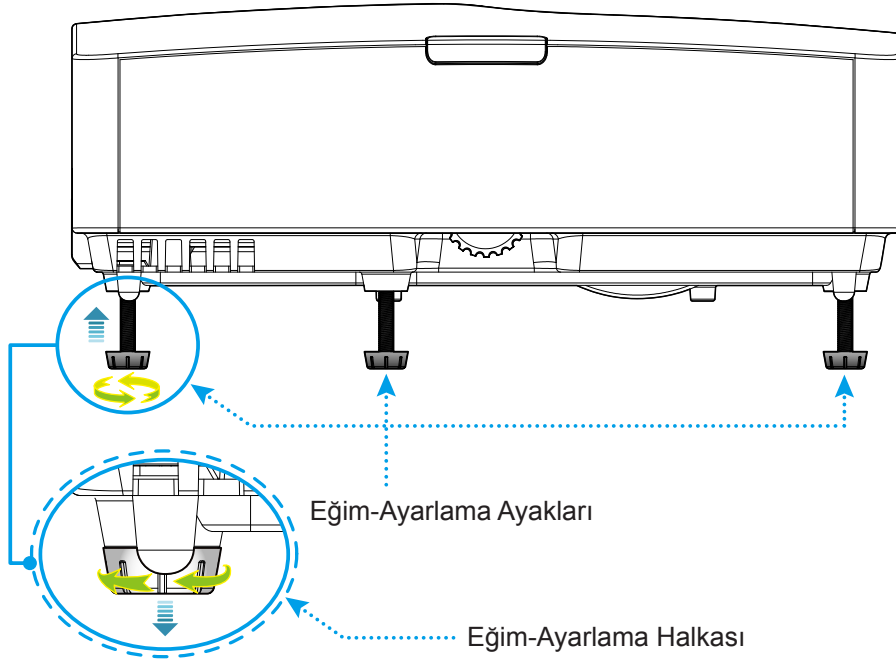

Yakınlaştırma ve odak

- Yakınlaştırma sabitlenir ve elle ayarlanamaz.
- Odağı ayarlamak için, odak halkasını, görüntü keskin ve okunabilir olana kadar saat yönünde veya saat yönünün tersinde döndürün.

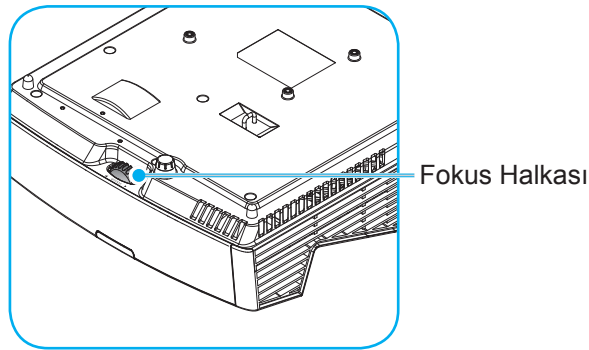

Not: Projektör aşağıdaki mesafelerde odaklanacaktır:

- XGA: 0,472~0,675 m
- WXGA: 0,485~0,656 m
- 1080P: 0,446~0,558 m

AYAR VE KURULUM

Kumanda kurulumu

Pilleri takma/deđiřtirme

Uzaktan Kumanda için iki adet AAA boy pil birlikte verilmiřtir.

1. Uzaktan kumandanın arkasındaki pil kapađını ıkarın.
2. AAA pilleri řekilde gsterildiđi gibi pil blmesine takın.
3. Arka kapađı uzaktan kumandaya geri takın.

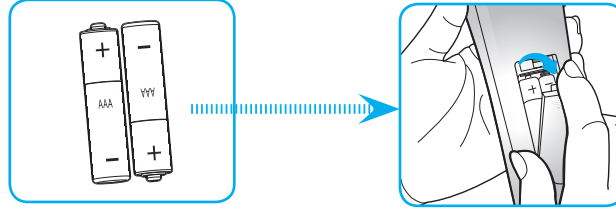

Not: Yalnızca aynı veya eřdeđer trde pillerle deđiřtirin.

DİKKAT

Pillerin yanlış kullanımı, kimyasal akıntıya veya patlamaya neden olabilir. Ařađıdaki talimatları izlediđinizden emin olun.

- Farklı trlerde pilleri karıřtırmayın. Farklı trlerde piller, farklı niteliklere sahiptir.
- Eski ve yeni pilleri karıřtırmayın. Eski ve yeni pilleri karıřtırmak, yeni pilin mrnn azalmasına ya da eski pilde kimyasal akıntı oluřmasına sebep olabilir.
- Bittiklerinde pilleri hemen ıkarın. Pillerden akan kimyasallar cilt ile temas ettiklerinde ciltte kızarıklılıklara sebep olabilir. Eđer herhangi bir kimyasal akıntı bulursanız, bir bez ile iyice silin.
- Bu rnle birlikte verilen piller, saklama kořulları nedeniyle daha az mre sahip olabilir.
- Uzaktan kumandayı uzun bir sre boyunca kullanmayacaksanız pillerini ıkarın.
- Pilleri atarken, lkenizde ya da blgenizdeki ilgili kanunlara uymalısınız.

Etkili mesafe

Kızıltesi uzaktan kumanda sensr projektrn st ve n tarafında bulunur. Dzgn biimde alıřması iin, uzaktan kumandayı, projektrn st kızıltesi uzaktan kumanda algılayıcısına $\pm 15^\circ$ ve n kızıltesi uzaktan kumanda algılayıcısına $\pm 45^\circ$ iinde bir aıda tuttuđunuzdan emin olun. Uzaktan kumandayla algılayıcılar arasındaki mesafe 7 metreden fazla olmamalıdır.

- Uzaktan kumanda ve projektrdeki kızıltesi sensr arasında kızıltesi ışınını kesebilecek hibir engel olmadıđından emin olun.
- Uzaktan kumandanın kızıltesi ileticisine dođrudan gneř ışığı veya floresan lambası yansımadıđından emin olun.
- Ltfen uzaktan kumandayı floresan lambalarından 2 metreden uzak mesafede tutun; aksi halde uzaktan kumanda hatalı alıřabilir.
- Uzaktan kumanda evirici Tip floresan lambalara yakın olursa zaman etkisiz olabilir.
- Uzaktan kumanda ve projektr birbirlerine ok kısa mesafede olursa uzaktan kumanda etkisiz olabilir.
- Ekranaya yneltiđinizde, uzaktan kumandadan ekrana olan etkin mesafe 5 metreden kısadır ve kızıltesi ışınları projektre geri yansır. Ancak etkin mesafe ekranlara gre deđiřebilir.

AYAR VE KURULUM

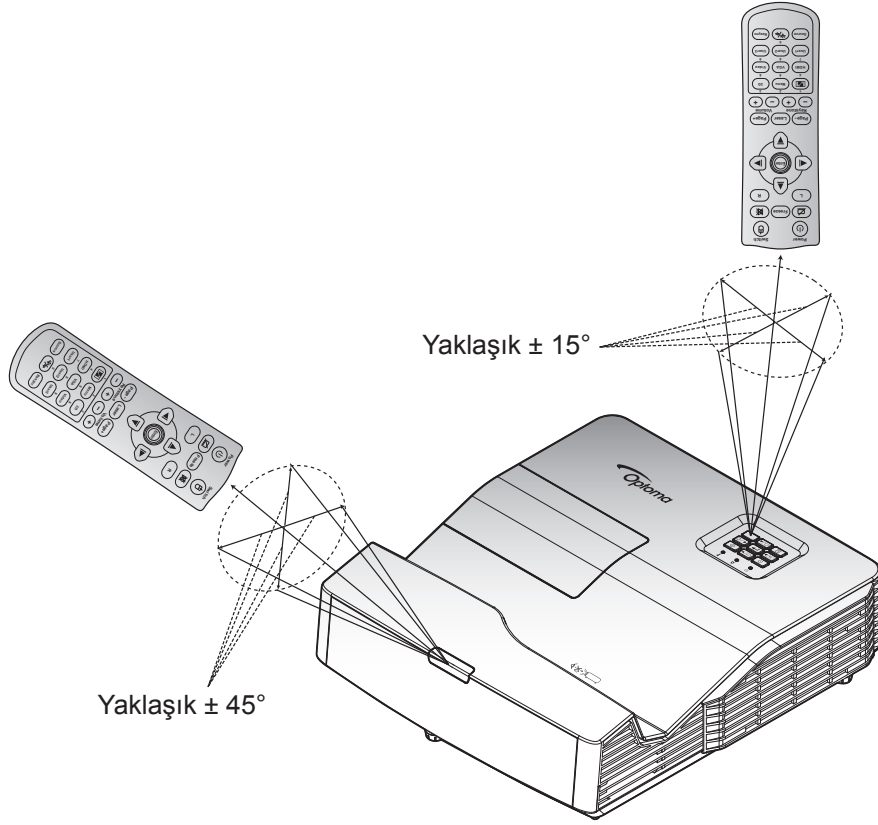

PROJEKTÖRÜ KULLANMA

Projektörü açma/kapatma

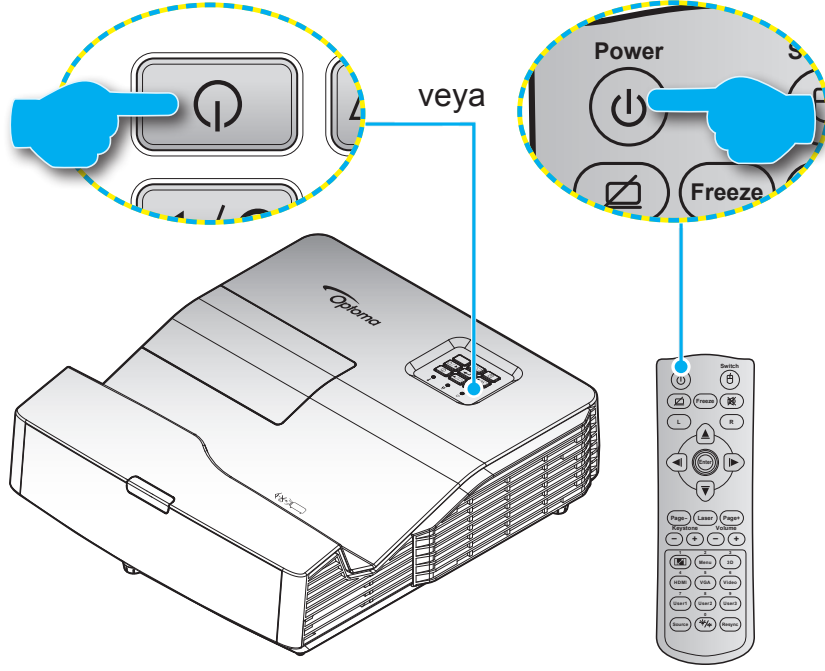

Gücü açma

1. Güç kablosu ve sinyal/kaynak kablosunu sıkıca takın. Bağlandığında, Açık/Beklemede LED'i kırmızı renkte yanar.
2. Projektör tuş takımında veya uzaktan kumandada "⏻" tuşuna basarak projektörü açın.
3. Yaklaşık 10 saniye süreyle bir açılış ekranı görünecek ve Açık/Bekleme LED'i mavi renkte yanıp sönecektir.

Not: Projektör ilk kez açıldığında, tercih ettiğiniz dili, yansıtma yönünü ve diğer ayarları seçmeniz istenecektir.

Güç Kapanma

1. Projektör tuş takımında veya uzaktan kumandada "⏻" tuşuna basarak projektörü kapatın.
2. Aşağıdaki mesaj görüntülenecektir:

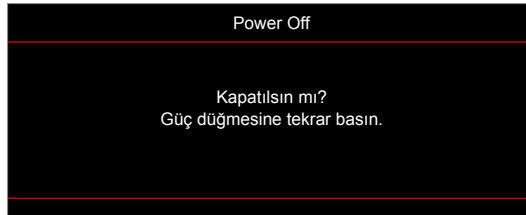

3. Onaylamak için "⏻" tuşuna tekrar basın; aksi takdirde mesaj 10 saniye sonra kaybolacaktır. "⏻" düğmesine ikinci kez bastığınızda projektör kapanacaktır.
4. Soğutma fanları soğutma döngüsü için yaklaşık 10 saniye çalışmaya devam edecek ve Açık/Bekleme LED'i mavi renkte yanıp sönecektir. Açık/Bekleme LED'inin sabit kırmızı renkte yanması, projektörün bekleme moduna girdiğini belirtir. Projektörü yeniden açmak isterseniz, soğutma döngüsünü tamamlanıp projektörün bekleme moduna girmesini beklemelisiniz. Bekleme modundayken projektörü açmak için tekrar "⏻" düğmesine basmanız yeterlidir.
5. Güç kablosunu prizden ve projektörden çıkarın.

Not: Projektörün bir güç kapatma prosedüründen hemen sonra açılması önerilmez.

PROJEKTÖRÜ KULLANMA

Bir giriş kaynağı seçme



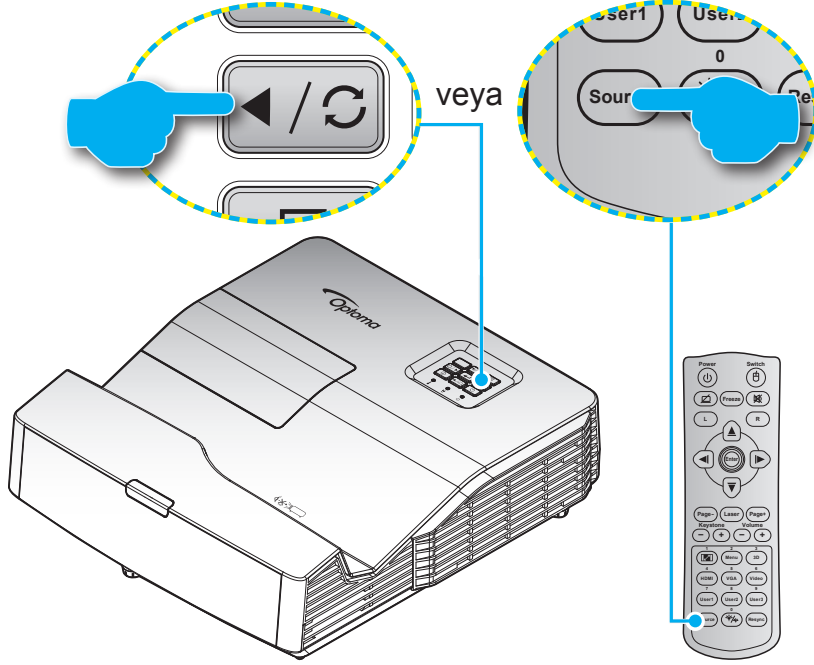











Ekranı görüntülemek istediğiniz, bilgisayar, dizüstü bilgisayar, video oynatıcı vb. bağlı kaynağı açın. Projektör, kaynağı otomatik olarak algılayacaktır. Birden fazla kaynak bağlıysa, istenen girişi seçmek için projektör tuş takımında veya uzaktan kumandada kaynak düğmesine basın.



PROJEKTÖRÜ KULLANMA

Menü gezintisi ve özellikler

Projektör, görüntü ayarları yapmanız ve ayarları değiştirmenize imkan veren çok dilli Ekran üzeri Gösterim menülerine sahiptir. Projektör, kaynağı otomatik olarak algılayacaktır.

1. Ekran menüsünü açmak için, uzaktan kumandada ya da projektör klavyesinde  düğmesine basın.
2. OSD gösterildiğinde, ana menüden herhangi bir öğe seçmek için   tuşlarını kullanın. Belirli bir sayfada bir seçim yaparken, alt menüye girmek için  veya  tuşuna basın.
3. Alt menüde istediğiniz öğeyi seçmek için   tuşlarını kullanıp, diğer ayarları görüntülemek için  veya  tuşuna basın.   tuşlarını kullanarak ayarları yapın.
4. Alt menüde ayarlanacak sonraki öğeyi seçin ve yukarıda açıklandığı gibi ayarlayın.
5. Onaylamak için  veya  düğmesine bastığınızda ekran ana menüye geri dönecektir.
6. Çıkmak için  veya  tuşuna tekrar basın. OSD menüsü kapanacak ve projektör yeni ayarları otomatik olarak kaydedecektir.

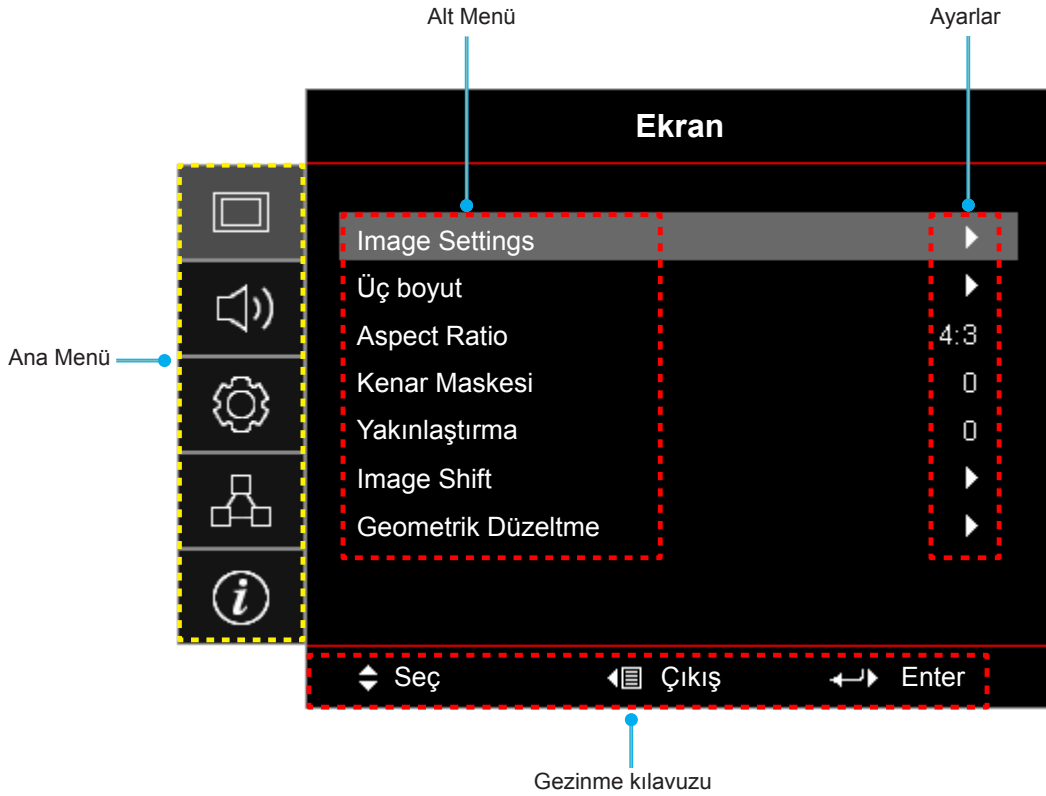

PROJEKTÖRÜ KULLANMA



Ekran Menüsü ağacı

Ana Menü	Alt Menü	Alt Menü 2	Alt Menü 3	Alt Menü 4	Değerler	
Ekran	Image Settings	Görüntü Modu [Veri]			Sunum	
					Parlak	
					Sinema	
					Oyun	
					sRGB	
					DICOM SIM.	
					Kullanıcı	
					Üç boyut	
		Duvar Rengi [Veri]			Kapalı [Varsayılan]	
					Karatahta	
					Sari Isik	
					Yesil Isik	
					Mavi Isik	
					Pembe	
					Gri	
		Parlaklık				-50~50
		Karşıtlık				-50~50
		Netlik				1~15
		Renk				-50~50
		Renk Tonu				-50~50
		Gamm	Film			
			Video			
			Grafik			
			Standart(2.2)			
			1.8			
			2.0			
			2.4			
		Renk ayarları	BrilliantColor™			1~10
				Renk Isısı [Veri modeli]		Sıcak
						Orta
					Cool	
			Renk uyumu	Renk		R [Varsayılan]
	G					
	B					
	C					
	Y					
	M					
	W					
Doygunluk					-50~50 [Varsayılan: 0]	
Ton			-50~50 [Varsayılan: 0]			
Kazanım			-50~50 [Varsayılan: 0]			



PROJEKTÖRÜ KULLANMA

Ana Menü	Alt Menü	Alt Menü 2	Alt Menü 3	Alt Menü 4	Değerler
Ekran	Image Settings	Renk ayarları	Renk uyumu	Sıfırla	İptal Et [Varsayılan]
				Çıkış	Evet
			RGB Kazanım/ İnce Ayar	Kırmızı Kazanım	-50~50
				Yeşil Kazanım	-50~50
				Mavi Kazanım	-50~50
				Kırmızı İnceayar	-50~50
				Yeşil İnceayar	-50~50
				Mavi İnceayar	-50~50
				Sıfırla	İptal Et [Varsayılan]
			Çıkış	Evet	
			Renk Düzlemi [HDMI Girişi Değil]		Auto [Varsayılan]
					RGB
					YUV
			Renk Düzlemi [HDMI Girişi]		Auto [Varsayılan]
					RGB(0~255)
					RGB(16~235)
					YUV
		Beyaz Seviyesi	0~31 (sinyale bağlıdır)		
		Siyah Seviyesi	-5~5 (sinyale bağlıdır)		
		IRE		0	
				7,5	
		Sinyal	Automatic	Kapalı	
				Açık[Varsayılan]	
			Frekans	-10~10 (sinyale bağlıdır) [Varsayılan: 0]	
			Faz	0~63 [Varsayılan: 0]	
			Yatay Konum	-5~5 [Varsayılan: 0]	
			Dikey Konum	-5~5 [Varsayılan: 0]	
		Çıkış			
		Parlaklık Modu [Lamba Tabanlı - Veri]		Parlak [Varsayılan]	
				Ekonomik	
				Dynamic	
	Eko+				
Sıfırla					

PROJEKTÖRÜ KULLANMA

Ana Menü	Alt Menü	Alt Menü 2	Alt Menü 3	Alt Menü 4	Değerler	
Ekran	Üç boyut	Üç Boyut Modu			Kapalı	
					DLP-LINK [Varsayılan]	
					IR	
		3D->2D				Üç boyut [Varsayılan]
					L	
					R	
		Biçim				Auto [Varsayılan]
						SBS
						Top and Bottom
						Frame Sequential
		3D Senk Dön.				Açık
						Kapalı [Varsayılan]
	Aspect Ratio				4:3	
					16:9	
					16:10 [WXGA WUXGA modelleri]	
					LBX [SVGA XGA modelleri hariç]	
					Doğal	
					Auto	
	Kenar Maskesi				0~10 [Varsayılan: 0]	
	Yakınlaştırma				-5~25 [Varsayılan: 0]	
	Image Shift	H: 0; V: -100				[Varsayılan: 0]
		H: -100; V: 0				
		H: 100; V: 0				
		H: 0; V: 100				
		H: -100; V: 0				
		H: 0; V: -100				
		H: 100; V: 0				
		H: 0; V: 100				
	Geometrik Düzeltme	Dört Köşe Ayarı				
		H düzeltme				-4~4 [Varsayılan:0]
Dikey Anahtar Taşı					-7~7 (XGA/WXGA için) [Varsayılan:0] -5~5 (1080p için) [Varsayılan:0]	
Otomatik Düzelt.					Kapalı [Varsayılan]	
					Açık	
Sıfırla						
Ses	Sessiz				Kapalı [Varsayılan]	
					Açık	
	Ses					0-10 [Varsayılan: 5]
Audio Out (Standby)					Kapalı [Varsayılan]	
					Açık	

PROJEKTÖRÜ KULLANMA

Ana Menü	Alt Menü	Alt Menü 2	Alt Menü 3	Alt Menü 4	Değerler		
Ayar	Projeksiyon				Front 		
					Rear 		
					Tavan üst  [Varsayılan]		
					Arka üst 		
	Ekran Türü	[WXGA WUXGA modelleri]				16:9	
						16:10 [Varsayılan]	
	Lamba Ayarları	Lamba Hatırlatıcı				Kapalı	
						Açık [Varsayılan]	
		Lamba Sıfırlama				İptal Et [Varsayılan]	
	Filter Settings	Optional Filter Installed				Evet	
						Hayır [Varsayılan]	
		Filter Usage Hours				(Yalnızca okunur)	
		Filter Reminder					Kapalı
							300hr
							500hr [Varsayılan]
							800hr
		Filter Reset					1000hr
						İptal Et [Varsayılan]	
	Power Settings	Direkt Açılma				Kapalı [Varsayılan]	
						Açık	
		Sinyal Gücü Açık					Kapalı [Varsayılan]
							Açık
		Otomatik Kapanma (dak)				0~180 (5 dakikalık artım) [Varsayılan: 20]	
		Uyku Zamanlayıcısı	Uyku Zamanlayıcısı (dak)				0~990 (30 dakikalık artım) [Varsayılan: 0]
			Acık kalzin				Evet
		Çabuk Geri Dönme					Hayır [Varsayılan]
							Kapalı [Varsayılan]
		USB Power (Beklemede)					Açık
						Etkin	
	USB Güç (Bekleme)					Ekonomik [Varsayılan]	
						Kapalı [Varsayılan]	
	Güvenlik	Güvenlik Zamanlayıcısı				Açık	
Şifreyi Değiştir		Ay					
		Gün					
	Saat						

PROJEKTÖRÜ KULLANMA

Ana Menü	Alt Menü	Alt Menü 2	Alt Menü 3	Alt Menü 4	Değerler		
Ayar	HDMI Link Settings	HDMI Link			Kapalı		
					Açık		
	Test Deseni				Yeşil Izgara		
					Eflatun Izgara		
					Beyaz Izgara		
					Beyaz		
					Kapalı		
	kumanda ayarları [Uzaktan kumandaya bağlıdır]	IR fonksiyonu			Açık		
					Kapalı		
		Kullanıcı1				HDMI 2	
						Test Deseni	
						LAN	
						Parlaklık	
						Karşıtlık	
						Uyku Zamanlayıcısı	
						Renk uyumu	
						Renk Isısı	
						Gamm	
						Projeksiyon	
						Lamba Ayarları	
						Yakınlaştırma	
						Dondur	
						MHL	
			Kullanıcı2				HDMI 2
							Test Deseni
							LAN
							Parlaklık
						Karşıtlık	
						Uyku Zamanlayıcısı	
						Renk uyumu	
						Renk Isısı	
						Gamm	
					Projeksiyon		
				Lamba Ayarları			
				Yakınlaştırma			
			Dondur				
			MHL				

PROJEKTÖRÜ KULLANMA

Ana Menü	Alt Menü	Alt Menü 2	Alt Menü 3	Alt Menü 4	Değerler	
Ayar	kumanda ayarları [Uzaktan kumandaya bağlıdır]	Kullanıcı3			HDMI 2	
					Test Deseni	
					LAN	
					Parlaklık	
					Karşıtlık	
					Uyku Zamanlayıcısı	
					Renk uyumu	
					Renk Isısı	
					Gamm	
					Projeksiyon	
					Lamba Ayarları	
					Yakınlaştırma	
					Dondur	
					MHL	
		Projektör Kimliği				00~99
		Options	Dil			English [Varsayılan]
						Deutsch
						Français
						Italiano
						Español
						Português
						Polski
						Nederlands
						Svenska
						Norsk
						Dansk
						Suomi
						ελληνικά
						繁體中文
						簡體中文
						日本語
						한국어
					Русский	
					Magyar	
					Čeština	
			عربي			
			ไทย			
			Türkçe			
			فارسی			
			Tiếng Việt			
			Bahasa Indonesia			
			Română			
			Slovenčina			
		Altyazı			CC1	
						CC2
						Kapalı [Varsayılan]

PROJEKTÖRÜ KULLANMA

Ana Menü	Alt Menü	Alt Menü 2	Alt Menü 3	Alt Menü 4	Değerler
Ayar	Options	Menu Settings	Menü Konumu		Sol üst 
					Sağ üst 
					Merkez  [Varsayılan]
					Sol alt 
					Sağ alt 
			Menu Timer		Kapalı
					5 sn
					10 sn [Varsayılan]
			Oto Kaynak		Kapalı [Varsayılan]
					Açık
		Giriş Kaynağı		HDMI1	
				HDMI2/MHL	
				VGA	
				Video	
				Network Display	
				USB Display	
				USB Reader	
		Input Name	HDMI1		Varsayılan [Varsayılan]
					Custom
			HDMI2/MHL		Varsayılan [Varsayılan]
					Custom
			VGA		Varsayılan [Varsayılan]
					Custom
			Video		Varsayılan [Varsayılan]
					Custom
			Network Display		Varsayılan [Varsayılan]
					Custom
			USB Display		Varsayılan [Varsayılan]
					Custom
			USB Reader		Varsayılan [Varsayılan]
					Custom
		Yüksek Rakım		Kapalı [Varsayılan]	
				Açık	
		Display Mode Lock		Kapalı [Varsayılan]	
				Açık	
		Tuştakımı Kilidi		Kapalı [Varsayılan]	
				Açık	
		Bilgi Gizleme		Kapalı [Varsayılan]	
				Açık	
		Arkaplan Rengi		Hiçbiri [Varsayılan]	
				Mavi	
				Kırmızı	

PROJEKTÖRÜ KULLANMA

Ana Menü	Alt Menü	Alt Menü 2	Alt Menü 3	Alt Menü 4	Değerler
Ayar	Options	Arkaplan Rengi			Yeşil
					Gri
					Logo
	Sıfırla	Reset OSD			İptal Et [Varsayılan]
					Evet
		Reset to Default			İptal Et [Varsayılan]
				Evet	
Ağ	LAN	Ağ Durumu			(yalnızca okunur)
		MAC Adresi			(yalnızca okunur)
		DHCP			Kapalı [Varsayılan]
					Açık
		IP Adresi			192.168.0.100 [Varsayılan]
		Alt Ağ Maskesi			255.255.255.0 [Varsayılan]
		Ağ Geçidi			192.168.0.254 [Varsayılan]
		DNS			192.168.0.51 [Varsayılan]
	Sıfırla				
	Control	Crestron			Kapalı
					Açık [Varsayılan] Not: Bağlantı noktası 41794
		Extron			Kapalı
					Açık [Varsayılan] Not: Bağlantı noktası 2023
		PJ Link			Kapalı
					Açık [Varsayılan] Not: Bağlantı noktası 4352
		AMX Device Discovery			Kapalı
					Açık [Varsayılan] Not: Bağlantı noktası 9131
		Telnet			Kapalı
				Açık [Varsayılan] Not: Bağlantı noktası 23	
HTTP			Kapalı		
			Açık [Varsayılan] Not: Bağlantı noktası 80		

PROJEKTÖRÜ KULLANMA

Ana Menü	Alt Menü	Alt Menü 2	Alt Menü 3	Alt Menü 4	Değerler	
Bilgi	Regulatory					
	Serial Number					
	Source					
	Resolution				00x00	
	Refresh Rate				0,00Hz	
	Görüntü Modu					
	Güç Modu (Beklemede)					
	Lamba Zamanı	Parlak mod				0 sa.
		Ekonomik modu				0 sa.
		Dinamik mod				0 sa.
		Eko+ modu				0 sa.
		Toplam saat				
	Ağ Durumu					
	IP Adresi					
	Projektör Kimliği				00~99	
	Filter Usage Hours					
	Parlaklık Modu					
	FW Version	System				
LAN						
MCU						
AM						

Not:

- Sinyal ayarı "Automatic" şeklinde yapılırsa, Faz ve Frekans öğeleri kullanılamaz duruma gelir. Sinyal özelliği belirli bir giriş kaynağına ayarlanırsa, Faz ve Frekans öğeleri kullanıcının elle ayar yapması için görünecektir ve ayarlara kaydedilir.
- Ekran menüsündeki Lamba Sıfırlama özelliği, hem ekran menüsündeki hem de servis modundaki Lamba Zamanı ayarını sıfırlayacaktır. Servis modundaki Yansıtma Saati sıfırlanmayacaktır.
- "IR fonksiyonu", "Projeksiyon" veya "Tuştakımı Kilidi" işlevinde değişiklikler yaparsanız, ekranda bir onaylama mesajı görünecektir. Ayarları kaydetmek için "Evet" ögesini seçin.
- Her bir görüntüleme modu ayarlanabilir ve değer kaydedilebilir.
- Üç boyut zamanlama modunda, görüntü kesilmesini önlemek için Yakınlaştırma ve Kenar Maskesi işlevleri devre dışı bırakılacaktır.

PROJEKTÖRÜ KULLANMA

Ekran menüsü

Görüntü ayarları menüsünü görüntüleyin

Görüntü Modu

Çeşitli görüntü tipleri için optimize edilen birçok fabrika önayı vardır.

- **Sunum:** Bu mod, projektör kişisel bilgisayara bağlandığında PowerPoint sunumlarını göstermek için uygundur.
- **Parlak:** PC girişinden maksimum parlaklık.
- **Sinema:** Ev sinema sistemi için bu modu seçin.
- **Oyun:** Video oyunlarının keyfini çıkarmak amacıyla parlaklığı ve tepki süresi düzeyini artırmak için bu modu seçin.
- **sRGB:** Standardize doğru renk.
- **DICOM SIM.:** Bu mod, X ışını radyografisi, MR vs. gibi monokrom tıbbi görüntüleri yansıtabilir.
- **Kullanıcı:** Kullanıcı ayarlarını hatırlayın.
- **Üç boyut:** 3D efektini yaşamak için 3D gözlüklerine gereksiniminiz vardır. Kişisel bilgisayarınızda/ taşınabilir aygıtınızda 120 Hz sinyal çıkışlı dört tamponlu grafik kartı ve yüklü bir 3 Boyut Oynatıcı olduğundan emin olun.

Duvar Rengi(Veri modu)

Duvar rengine göre en uygun duruma getirilmiş bir ekran görüntüsü elde etmek için bu işlevi kullanın. Kapalı, Karatahta, Sari Isik, Yesil Isik, Mavi Isik, Pembe ve Gri arasında seçim yapın.

Parlaklık

Görüntünün parlaklığını ayarlar.

Karşıtlık

Karşıtlık, resmin en açık ve en koyu kısımları arasındaki farkın derecesini kontrol eder.

Netlik

Görüntünün netliğini ayarlar.

Renk

Bir video görüntüsünü siyah beyazdan tam olarak doymuş renkli hale ayarlar.

Renk Tonu

Kırmızı ve yeşilin renk dengesini ayarlar.

Gamm

Gama eğrisi türünü ayarlayın. Başlangıç ayarı ve ince ayar tamamlandıktan sonra, görüntü çıkışını optimize etmek için Gamm Ayar adımlarını kullanın.

- **Film:** Ev sineması için.
- **Video:** Video veya televizyon kaynağı için.
- **Grafik:** Bilgisayar / Fotoğraf kaynağı için.
- **Standart(2.2):** Standartlaştırılmış ayar için.
- **1.8/ 2.0/ 2.4:** Belirli bir bilgisayar / Fotoğraf kaynağı için.

PROJEKTÖRÜ KULLANMA

Renk ayarları

Renk ayarlarını yapılandırın.

- **BrilliantColor™**: Bu ayarlanabilir öge yeni renk işleme algoritmasını ve iyileştirmelerini kullanarak resimde gerçek, daha canlı renkler sağlarken daha yüksek parlaklığa olanak tanır.
- **Renk Isısı (yalnızca veri modu)**: Sıcak, Orta ve Cool arasından bir renk sıcaklığı seçin.
- **Renk uyumu**: Aşağıdaki seçenekleri belirleyin:
 - Renk: Görüntünün kırmızı (R), yeşil (G), siyah (B), deniz mavisi (C), sarı (Y), macenta (M) ve beyaz (W) düzeyini ayarlayın.
 - Doygunluk: Bir video görüntüsünü siyah beyazdan tam olarak doymuş renkli hale ayarlar.
 - Ton: Kırmızı ve yeşilin renk dengesini ayarlar.
 - Kazanım: Görüntü parlaklığını ayarlayın.
 - Sıfırla: Renk eşleme için fabrika varsayılan ayarlarına döndürün.
 - Çıkış: "Renk uyumu" menüsünden çıkın.
- **RGB Kazanım/İnce Ayar**: Bu ayarlar, bir görüntünün parlaklığını (kazanç) ve karşıtlık (eğilim) yapılandırmayı sağlar.
 - Sıfırla: RGB kazancı/eğilimi için fabrika varsayılan ayarlarına döndürün.
 - Çıkış: "RGB Kazanım/İnce Ayar" menüsünden çıkın.
- **Renk Düzlemi (yalnızca HDMI dışı giriş)**: Aşağıdakilerin arasından uygun bir renk matrisi türü seçin: Auto, RGB, veya YUV.
- **Renk Düzlemi (yalnızca HDMI giriş)**: Aşağıdakilerin arasından uygun bir renk matrisi türü seçin: Auto, RGB(0~255), RGB(16~235), ve YUV.
- **Beyaz Seviyesi**: Video sinyalleri girilirken, kullanıcının Beyaz Seviyesini ayarlamasını sağlar.
- **Siyah Seviyesi**: Video sinyalleri girilirken, kullanıcının Siyah Seviyesini ayarlamasını sağlar.
- **IRE**: Video sinyalleri girilirken, kullanıcının IRE değerini ayarlamasını sağlar.
Not: IRE yalnızca NTSC video biçimiyle kullanılabilir.

Sinyal

Sinyal seçeneklerini ayarlayın.

- **Automatic**: Sinyali otomatik olarak yapılandırın (frekans ve faz öğeleri kullanılamaz duruma gelir). Otomatik ayarı devre dışı bırakılırsa, frekans ve faz öğeleri, ayarların yapılması ve kaydedilmesi için görünür olur.
- **Frekans**: Bilgisayarın grafik kartının frekansı ile uyması için görüntü veri frekansını değiştirir. Bu işlevi yalnızca görüntü dikey titriyorsa kullanın.
- **Faz**: Ekranın sinyal zamanlamasını grafik kartı ile senkronize eder. Eğer görüntü dengesiz görünüyorsa ya da titriyorsa, bunu düzeltmek için bu işlevi kullanın.
- **Yatay Konum**: Görüntünün yatay konumlandırılmasını ayarlayın.
- **Dikey Konum**: Görüntünün dikey konumlandırılmasını ayarlayın.

Parlaklık Modu(Lamba tabanlı veri)

Lamba tabanlı projektörler için parlaklık modu ayarlarını yapın.

- **Parlak**: Parlaklığı arttırmak için "Parlak" ögesini seçin.
- **Ekonomik**: Projektör lambasını, güç tüketimini düşürecek ve lamba ömrünü uzatacak şekilde kısmak için "Ekonomik" ögesini seçin.
- **Dynamic**: Lamba gücünü, içeriğin parlaklık düzeyini temel alacak şekilde kısmak ve lamba gücü tüketimini %100 ila 30 arasında dinamik olarak ayarlamak için "Dynamic" ayarını seçin. Lamba ömrü artacaktır.

PROJEKTÖRÜ KULLANMA

- **Eko+:** Eko+ modu etkinleştirildiğinde, etkinlik olmadığı süre içinde lambanın elektrik tüketimini (%70'e kadar) önemli ölçüde azaltmak için içeriğin parlaklık seviyesi otomatik olarak algılanır.

Sıfırla

Renk ayarlarını varsayılan fabrika ayarlarına döndürün.

Ekran 3D menüsü

Üç Boyut Modu

3D işlevini devre dışı bırakmak veya uygun 3D işlevini seçmek için bu seçeneği kullanın.

- **Kapalı:** 3 boyut modunu kapatmak için "Kapalı" ayarını seçin.
- **DLP-LINK:** DLP 3D Gözlükler için en uygun duruma getirilmiş ayarları kullanmak için seçin.
- **IR:** Kızıl Ötesi Üç Boyut Gözlüklere yönelik en uygun duruma getirilmiş ayarları kullanmak için "IR" ögesini seçin.

Not: Projektör 2 boyut ve 3 boyut kaynağını aynı anda aldıysa. Çift görüntü gördüğünüzde 3 boyut işlevini kapatmanız gerekir.

3D->2D

Üç boyutlu içeriğin ekranda nasıl görünmesi gerektiğini belirlemek için bu seçeneği kullanın.

- **Üç boyut:** 3 boyut sinyalini görüntüleyin.
- **L (Sol):** 3 boyutlu içeriğin sol çerçevesini görüntüleyin.
- **R(Sağ):** 3D içeriğin sağ çerçevesini görüntüler.

Biçim

Uygun üç boyut biçimli içeriği seçmek için bu seçeneği kullanın.

- **Auto:** Bir 3D tanımlama sinyali algılandığında, 3D biçimi otomatik olarak seçilir.
- **SBS:** 3D sinyali "Yan Yana" biçimde görüntüler.
- **Top and Bottom:** Üç boyut sinyalini "Top and Bottom" biçiminde görüntüleyin.
- **Frame Sequential:** Üç boyut sinyalini "Frame Sequential" biçiminde görüntüleyin.

3D Senk Dön.

3D Senk Dön. işlevini etkinleştirmek/devre dışı bırakmak için bu seçeneği kullanın.

En/boy oranı menüsünü görüntüleyin

Aspect Ratio

Görüntülenen görüntünün en/boy oranını aşağıdaki seçenekler arasından seçin:

- **4:3:** Bu biçim, 4:3 giriş kaynakları içindir.
- **16:9:** Bu biçim HDTV gibi 16:9 giriş kaynakları ve DVD geliştirilmiş Geniş Ekran TV içindir.
- **16:10 (yalnızca WXGA ve WUXGA modelleri için):** Bu biçim, geniş ekran dizüstü bilgisayarlar gibi 16:10 giriş kaynakları içindir.
- **LBX (SVGA ve XGA modelleri hariç):** Bu biçim, 16x9 dışı, sinemaskop kaynak içindir ve tam çözünürlükte 2,35:1 en/boy oranını göstermek için harici 16x9 merceğe kullanıyorsanız geçerlidir.
- **Doğal:** Bu biçim, orijinal görüntüyü hiç ölçekleme olmadan gösterir.
- **Auto:** Uygun ekran biçimini otomatik olarak seçer.

PROJEKTÖRÜ KULLANMA

Not:

- *LBX modu hakkında ayrıntılı bilgiler:*
 - *Bazı Mektup Kutusu Biçimli DVD'ler 16x9 TV'ler için geliştirilmemiştir. Bu durumda, görüntü 16:9 modunda görüntülendiğinde doğru görünmez. Bu durumda, DVD'yi izlemek için lütfen 4:3 modunu kullanmayı deneyin. İçerik 4:3 değilse, 16:9 gösteriminin etrafında siyah çubuklar olacaktır. Bu içerik türü için 16:9 ekranda görüntüyü tam doldurmak üzere LBX modunu kullanabilirsiniz.*
 - *Harici anamorfik mercek kullanırsanız, bu LBX modu, 16x9 Gösterimi için geliştirilmiş anamorfik genişliği destekleyen geniş 2,35:1 görüntüyü izlemenize de olanak tanır (Anamorfik DVD ve HDTV film kaynağı dâhil). Bu durumda, hiç siyah çubuk olmaz. Lamba gücü ve dikey çözünürlük tam olarak kullanılır.*

XGA ölçeklendirme tablosu:

Source	480i/p	576i/p	1080i/p	720p
4x3	1024x768 çözünürlüğüne ölçeklendirir.			
16x9	1024x576 çözünürlüğüne ölçeklendirir.			
Doğal	Hiçbir ölçeklendirme yapılmayacaktır; görüntü, giriş kaynağı temelindeki çözünürlükle görüntülenir.			
Auto	- Kaynak 4:3 biçimindeyse, ekran tipi 1024x768 çözünürlüğüne ölçeklendirilecektir. - Kaynak 16:9 biçimindeyse, ekran tipi 1024x576 çözünürlüğüne ölçeklendirilecektir. - Kaynak 15:9 biçimindeyse, ekran tipi 1024x614 çözünürlüğüne ölçeklendirilecektir. - Kaynak 16:10 biçimindeyse, ekran tipi 1024x640 çözünürlüğüne ölçeklendirilecektir.			

XGA otomatik eşleme kuralı:

Auto	Giriş çözünürlüğü		Otomatik/Ölçek	
	Yatay çözünürlük	Dikey çözünürlük	1024	768
4:3	640	480	1024	768
	800	600	1024	768
	1024	768	1024	768
	1600	1200	1024	768
Geniş Dizüstü	1280	720	1024	576
	1280	768	1024	614
	1280	800	1024	640
SDTV	720	576	1024	576
	720	480	1024	576
HDTV	1280	720	1024	576
	1920	1080	1024	576

PROJEKTÖRÜ KULLANMA

WXGA ölçeklendirme tablosu (ekran tipi 16x10):

Not:

- Desteklenen ekran tipi 16:9 (1280x720), 16:10 (1280x800).
- Ekran tipi 16:9 biçimindeyse, 16x10 biçimi kullanılamaz olur.
- Ekran tipi 16:10 biçimindeyse, 16x9 biçimi kullanılamaz olur.
- Otomatik seçeneğini seçerseniz, görüntüleme modu da otomatik olarak değiştirilecektir.

16 : 10 ekran	480i/p	576i/p	1080i/p	720p	PC
4x3	1066x800 çözünürlüğüne ölçeklendirin.				
16x10	1280x800 çözünürlüğüne ölçeklendirin.				
LBX	1280x960 çözünürlüğüne ölçeklendirip, görüntülemek için merkezi 1280x800 görüntü alın.				
Doğal	1:1 haritalama ortalanmış.		1:1 eşleme görüntüsü 1280x800.	1280x720 ortalanmış.	1:1 haritalama ortalanmış.
Auto	- Giriş kaynağı 1280x800 görüntüleme alanına sığdırılır ve orijinal en/boy oranı korunur. - Kaynak 4:3 biçimindeyse, ekran tipi 1066x800 çözünürlüğüne ölçeklendirilecektir. - Kaynak 16:9 biçimindeyse, ekran tipi 1280x720 çözünürlüğüne ölçeklendirilecektir. - Kaynak 15:9 biçimindeyse, ekran tipi 1280x768 çözünürlüğüne ölçeklendirilecektir. - Kaynak 16:10 biçimindeyse, ekran tipi 1280x800 çözünürlüğüne ölçeklendirilecektir.				

WXGA otomatik eşleme kuralı (ekran tipi 16x10):

Auto	Giriş çözünürlüğü		Otomatik/Ölçek	
	Yatay çözünürlük	Dikey çözünürlük	1280	800
4:3	640	480	1066	800
	800	600	1066	800
	1024	768	1066	800
	1280	1024	1066	800
	1400	1050	1066	800
	1600	1200	1066	800
Geniş Dizüstü	1280	720	1280	720
	1280	768	1280	768
	1280	800	1280	800
SDTV	720	576	1280	720
	720	480	1280	720
HDTV	1280	720	1280	720
	1920	1080	1280	720

PROJEKTÖRÜ KULLANMA

WXGA ölçeklendirme tablosu (ekran tipi 16x9):

16 : 9 ekran	480i/p	576i/p	1080i/p	720p	PC
4x3	960x720 çözünürlüğüne ölçeklendirin.				
16x9	1280x720 çözünürlüğüne ölçeklendirin.				
LBX	1280x960 çözünürlüğüne ölçeklendirip, görüntülemek için merkezi 1280x720 görüntü alın.				
Doğal	1:1 haritalama ortalanmış.		1:1 eşleme görüntüsü 1280x720	1280x720 ortalanmış.	1:1 eşleme ortalanmış.
Auto	- Bu biçim seçilirse, ekran tipi otomatik olarak 16:9 (1280x720) olacaktır. - Kaynak 4:3 biçimindeyse, ekran tipi 960x720 çözünürlüğüne ölçeklendirilecektir. - Kaynak 16:9 biçimindeyse, ekran tipi 1280x720 çözünürlüğüne ölçeklendirilecektir. - Kaynak 15:9 biçimindeyse, ekran tipi 1200x720 çözünürlüğüne ölçeklendirilecektir. - Kaynak 16:10 biçimindeyse, ekran tipi 1152x720 çözünürlüğüne ölçeklendirilecektir.				

WXGA otomatik eşleme kuralı (ekran tipi 16x9):

Auto	Giriş çözünürlüğü		Otomatik/Ölçek	
	Yatay çözünürlük	Dikey çözünürlük	1280	720
4:3	640	480	960	720
	800	600	960	720
	1024	768	960	720
	1280	1024	960	720
	1400	1050	960	720
	1600	1200	960	720
Geniş Dizüstü	1280	720	1280	720
	1280	768	1200	720
	1280	800	1152	720
SDTV	720	576	1280	720
	720	480	1280	720
HDTV	1280	720	1280	720
	1920	1080	1280	720

PROJEKTÖRÜ KULLANMA

1080P ölçeklendirme tablosu:

16 : 9 ekran	480i/p	576i/p	1080i/p	720p	PC
4x3	1440x1080 değerine ölçeklendirin.				
16x9	1920x1080 değerine ölçeklendirin.				
LBX	1920x1440 değerine ölçeklendirip, görüntülemek için merkezi 1920x1080 görüntü alın.				
Doğal	1:1 haritalama ortalanmış. Hiçbir ölçeklendirme yapılmayacaktır; görüntü, giriş kaynağı temelindeki çözünürlükle görüntülenir.				
Auto	-Bu biçim seçilirse, ekran tipi otomatik olarak 16:9 (1920x1080) olacaktır. - Kaynak 4:3 biçimindeyse, ekran türü 1440x1080 çözünürlüğüne ölçeklendirilecektir. - Kaynak 16:9 biçimindeyse, ekran türü 1920x1080 çözünürlüğüne ölçeklendirilecektir. - Kaynak 16:10 biçimindeyse, ekran türü 1920x1200 çözünürlüğüne ölçeklendirilecektir ve görüntülemek için 1920x1080 çözünürlüğündeki alan kesilecektir.				

1080P otomatik eşleme kuralı:

Auto	Giriş çözünürlüğü		Otomatik/Ölçek	
	Yatay çözünürlük	Dikey çözünürlük	1920	1080
4:3	640	480	1440	1080
	800	600	1440	1080
	1024	768	1440	1080
	1280	1024	1440	1080
	1400	1050	1440	1080
	1600	1200	1440	1080
Geniş Dizüstü	1280	720	1920	1080
	1280	768	1800	1080
	1280	800	1728	1080
SDTV	720	576	1350	1080
	720	480	1620	1080
HDTV	1280	720	1920	1080
	1920	1080	1920	1080

Kenar maskesi menüsünü görüntüleyin

Kenar Maskesi

Video kaynağının kenarındaki video şifreleme parazitini kaldırmak için bu işlevi kullanın.

Yakınlaştırma menüsünü görüntüleyin

Yakınlaştırma

Yansıtma ekranındaki görüntüyü küçültmek veya büyütme için kullanın.

Görüntü kaydırma menüsünü görüntüleyin

Image Shift

Yansıtılan görüntünün konumunu yatay (Y) veya dikey (D) olarak ayarlayın.

PROJEKTÖRÜ KULLANMA

Geometrik düzeltme menüsünü görüntüleyin

Dört Köşe Ayarı

Görüntünün, dört köşenin her birinin x ve y konumları taşınarak tanımlanan bir alana sığdırmak amacıyla sıkıştırılmasına olanak tanır.

H düzeltme

Görüntü bozulmasını yatay olarak ayarlayın ve daha kare şekilli bir görüntü elde edin. Yatay yamukluk, görüntünün sol ve sağ kenarlarının uzunluk açısından eşit olmadığı yamuk bir görüntü şeklini düzeltmek için kullanılır. Bunun, yatay olarak eksen üstü uygulamalarla kullanımı amaçlanır.

Dikey Anahtar Taşı

Görüntü bozulmasını dikey olarak ayarlayın ve daha kare şekilli bir görüntü elde edin. Dikey yamukluk, üst ve alt kısımların yanlardan birine doğru eğik olduğu yamuk bir görüntü şeklini düzeltmek için kullanılır. Bunun, dikey olarak eksen üstü uygulamalarla kullanımı amaçlanır.

Otomatik Düzelt.

Yansıtılan görüntüyü yansıttığınız alana sığdırmak için yamukluğu dijital olarak düzeltin.

Not:

- Yatay ve dikey yamukluk ayarlanırken görüntü boyutu biraz düşecektir.
- Auto Keystone (Otomatik Yamukluk) işlevi kullanıldığında Four Corner Adjustment (Dört Köşe Ayarı) devre dışı bırakılır.

Sıfırla

Çarpıklık ayarlarını varsayılan fabrika ayarlarına döndürün.

Ses menüsü

Sessiz menüsü

Sessiz

Sesi geçici olarak kapatmak için bu seçeneği kullanın.

- **Açık:** Sessiz'i açmak için "Açık" öğesini seçin.
- **Kapalı:** Sessiz'i kapatmak için "Kapalı" öğesini seçin.

Not: "Sessiz" işlevi hem dahili hem harici hoparlör ses düzeyini etkiler.

Ses düzeyi menüsü

Ses

Ses düzeyini ayarlayın.

Audio out (Standby) menüsü

Audio Out (Standby)

Projektör bekleme modundayken ses çıkışını etkinleştirin veya devre dışı bırakın.

PROJEKTÖRÜ KULLANMA

Ayar menüsü

Ayar yansıtma menüsü

Projeksiyon

Ön, arka, tavan üst ve arka üst arasından tercih edilen yansıtmayı seçin.

Ayar ekran tipi menüsü

Ekran Türü (yalnızca WXGA ve WUXGA modelleri için)

Ekran tipini 16:9 ve 16:10 arasından seçin.

Ayar lamba ayarları menüsü

Lamba Hatırlatıcı

Lambayı değiştirme mesajı gösterildiğinde, uyarı mesajını göstermek veya gizlemek için bu işlevi seçin. Mesaj, önerilen lamba değişirmenin 30 saat öncesinde görünecektir.

Lamba Sıfırlama

Lambayı değiştirdikten sonra lamba saati sayacını sıfırlayın.

Ayar filtre ayarları menüsü

Optional Filter Installed

Uyarı mesajı ayarını yapın.

- **Evet:** 500 saatlik kullanımdan sonra uyarı mesajı görüntüler.

Not: "Filter Usage Hours / Filter Reminder / Filter Reset" yalnızca "Optional Filter Installed", "Evet" iken görüntülenir.

- **Hayır:** Uyarı mesajını kapatır.

Filter Usage Hours

Filtre zamanını gösterir.

Filter Reminder

Filtreyi değiştirme mesajı gösterildiğinde, uyarı mesajını göstermek veya gizlemek için bu işlevi seçin. Kullanılabilir seçenekler 300hr, 500hr, 800hr ve 1000hr değerlerini içerir.

Filter Reset

Toz filtresini değiştirdikten veya temizledikten sonra toz filtresi sayacını sıfırlayın.

Ayar güç ayarları menüsü

Direkt Açılma

Doğrudan Güç modunu etkinleştirmek için "Açık" ayarını seçin. Projektör, AC gücü verildiğinde, projektörün tuş takımındaki ya da uzaktan kumandadaki "Güç" düğmesine basmaya gerek kalmadan otomatik olarak açılacaktır.

Sinyal Gücü Açık

Sinyal Gücü modunu etkinleştirmek için "Açık" ayarını seçin. Projektör, bir sinyal algılandığında, projektörün tuş takımındaki ya da uzaktan kumandadaki "Güç" düğmesine basmaya gerek kalmadan otomatik olarak açılacaktır.

Not: "Sinyal Gücü Açık" seçeneği "Açık" olarak ayarlanırsa, bekleme modunda projektörün güç tüketimi 3 W değerinin üzerinde olacaktır.

PROJEKTÖRÜ KULLANMA

Otomatik Kapanma (dak)

Zamanlayıcı geri sayım aralığını ayarlar. Projektöre gönderilen bir sinyal olmadığında geri sayım zamanlayıcısı başlayacaktır. Geri sayım bittiğinde projektör otomatik olarak kapanacaktır (dakika olarak).

Uyku Zamanlayıcısı

Uyku zamanlayıcısı yapılandırın.

- **Uyku Zamanlayıcısı (dak):** Zamanlayıcı geri sayım aralığını ayarlar. Projektöre sinyal gönderilsin ya da gönderilmesin geri sayım zamanlayıcısı başlayacaktır. Geri sayım bittiğinde projektör otomatik olarak kapanacaktır (dakika olarak).
Not: Projektör her kapatıldığında Uyku Zamanlayıcı sıfırlanır.
- **Acik kalzin:** Uyku Zamanlayıcısı acik kalzin olarak ayarlamak için işaretleyin.

Çabuk Geri Dönme

Çabuk geri dönme ayarını yapın.

- **Açık:** Projektör yanlışlıkla kapatılırsa, bu özellik, 100 saniye içinde seçildiğinde projektörün o anda tekrar açılmasını sağlar.
- **Kapalı:** Kullanıcı projektörü kapadığında fan 10 saniye sonra sistemi soğutmaya başlar.

Güç Modu(Beklemede)

Bekleme durumu için güç modunu ayarlayın.

- **Etkin:** Normal beklemeye dönmek için "Etkin" ögesini seçin.
- **Ekonomik:** Güç dağılımından $< 0,5$ W oranında tasarruf etmek için "Ekonomik" ögesini seçin.

USB Power (Beklemede)

Bekleme durumu sırasındaki USB gücü işlevini etkinleştirin veya devre dışı bırakın.

Ayar güvenlik menüsü

Güvenlik

Projektörün kullanımından önce bir şifre istemek için bu işlevi etkinleştirin.

- **Açık:** Projektör açıldığında güvenlik doğrulamasını kullanmak için "Açık" ögesini seçin.
- **Kapalı:** Projektörü şifre doğrulaması olmadan açabilmek için "Kapalı" ögesini seçin.

Güvenlik Zamanlayıcısı

Projektörün kullanılabilceği saat miktarını ayarlamak için zaman (Ay/Gün/Saat) işlevini seçebilirsiniz. Bu zaman geldiğinde parolayı tekrar girmeniz istenecektir.

Sifreyi Değiştir

Projektör açılırken istenen şifreyi ayarlamak veya değiştirmek için kullanın.

PROJEKTÖRÜ KULLANMA

Ayar HDMI Link Settings menüsü

Not:

- HDMI CEC uyumlu aygıtları projektöre HDMI kablosuyla bağıladığınızda, projektörün ekran menüsündeki HDMI Bağlantısı kontrol özelliğini kullanarak bu aygıtları aynı güç açma veya güç kapatma durumunda kontrol edebilirsiniz. Bu, bir aygıtın veya bir gruptaki birden fazla aygıtın HDMI Bağlantısı Özelliği aracılığıyla açılmasını veya kapanmasını sağlar. Tipik bir kurulumda, DVD oynatıcınız projektöre bir amplifikatör ya da ev sineması sistemi aracılığı ile bağılı olabilir.

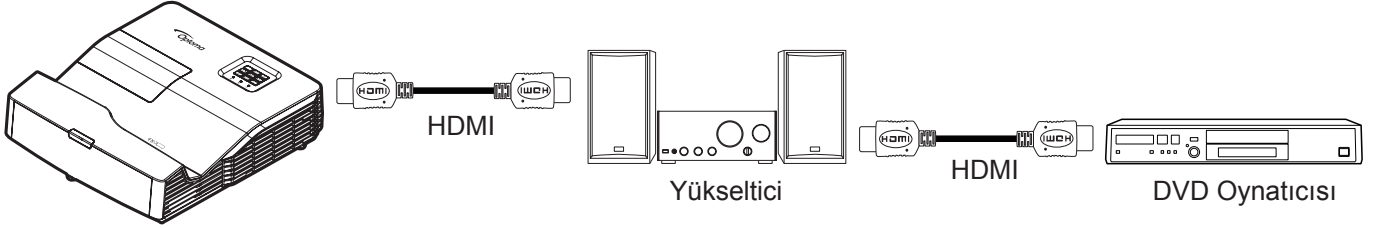

HDMI Link

HDMI Link işlevini Etkinleştirin/Devre Dışı Bırakın. Oynatıcıdan projektöre açma denetimini ve projektörden oynatıcıya kapatma denetimini destekler.

Ayar test deseni menüsü

Test Deseni

Test desenini yeşil ızgara, eflatun ızgara, beyaz ızgara, beyaz olarak seçin veya bu işlevi devre dışı bırakın (kapalı).

Ayar uzaktan kumanda ayarları menüsü

IR fonksiyonu

Kızılötesi işlevi ayarını yapın.

- Açık:** "Açık" ögesini seçin; projektör ön veya üst kızılötesi alıcıdan uzaktan kumandayla çalıştırılabilir.
- Kapalı:** "Kapalı" ögesini seçin; projektör ön veya üst kızılötesi alıcıdan uzaktan kumandayla çalıştırılmaz. "Kapalı"yı seçerek Tuş Takımı tuşlarını kullanabileceksiniz.

Kullanıcı1/ Kullanıcı2/ Kullanıcı3

Kullanıcı1, Kullanıcı2 veya Kullanıcı3 özelliği için varsayılan işlevi HDMI 2, Test Deseni, LAN, Parlaklık, Karşıtlık, Uyku Zamanlayıcısı, Renk uyumu, Renk Isısı, Gamm, Projeksiyon, Lamba Ayarları, Yakınlaştırma, Dondur ve MHL arasından atayın.

Ayar projektör kimliği menüsü

Projektör Kimliği

Kimlik tanımı menü aracılığıyla ayarlanabilir (0-99 aralığında) ve kullanıcının RS232 komutu kullanarak bağımsız bir projektörü kontrol etmesine olanak tanır.

Ayar seçenekler menüsü

Dil

Çok dilli ekran menüsünü, İngilizce, Almanca, Fransızca, İtalyanca, İspanyolca, Portekizce, Lehçe, Felemenkçe, İsveççe, Norveççe/Danca, Fince, Yunanca, Geleneksel Çince, Basitleştirilmiş Çince, Japonca, Kore Dili, Rusça, Macarca, Çekçe, Arapça, Tai Dili, Türkçe, Farsça, Vietnamca, Endonezyaca, Rumence ve Slovakça arasından seçin.

PROJEKTÖRÜ KULLANMA

Altyazı

Alt Yazı, program sesinin veya ekranda görüntülenen diğer bilgilerin metin hâlidir. Giriş sinyali altyazı içerirse, özelliği açık kanalları izleyebilirsiniz. Kullanılabilir seçenekler "Kapalı", "CC1" ve "CC2" değerlerini içerir.

Not: *Closed Captioning (Alt Yazı Bindirme) yalnızca Composite Signal (Bileşik Sinyal) için ve PAL sinyali olmadığında görünecektir.*

Menu Settings

Ekrandaki menü konumunu ayarlayın ve menü zamanlayıcı ayarlarını yapılandırın.

- **Menü Konumu:** Görüntüleme ekranındaki menü konumunu seçin.
- **Menu Timer:** Ekran menüsünün ekranda görünür olacağı süreyi ayarlayın.

Oto Kaynak

"Açık" olarak ayarlanırsa, projektör kullanılabilir giriş kaynağını otomatik olarak bulacaktır.

Giriş Kaynağı

Giriş kaynağını HDMI1, HDMI2/MHL, VGA, Video, Network Display, USB Display ve USB Reader arasından seçin.

Input Name

Daha kolay belirleme amacıyla giriş işlevini yeniden adlandırmak için kullanın. Kullanılabilir seçenekler HDMI1, HDMI2/MHL, VGA, Video, Network Display, USB Display ve USB Reader değerlerini içerir.

Yüksek Rakım

"Açık" ayarı seçildiğinde fanlar daha hızlı dönecektir. Bu özellik atmosferin ince olduğu yüksek rakımlı yerlerde kullanışlıdır.

Display Mode Lock

Görüntüleme modu ayarlarını yapmayı kilitlemek veya kilidini açmak için "Açık" ya da "Kapalı" ayarını seçin.

Tuştakımı Kilidi

Tuş takımı kilidi işlevi "Açık" olarak ayarlandığında Tuş Takımı kilitlenecektir. Ancak projektör uzaktan kumandayla çalıştırılabilir. "Kapalı"yı seçerek kontrol panelini tekrar kullanabileceksiniz.

Bilgi Gizleme

Bilgi mesajını gizlemek için bu işlevi etkinleştirin.

- **Kapalı:** Bilgi mesajını gizlemek için "Açık" öğesini seçin.
- **Açık:** "Kapalı" öğesini seçerek "arıyor" mesajını gösterin.

Arkaplan Rengi

Hiçbir sinyal olmadığında mavi, kırmızı, yeşil, gri renkte ekran, logo ekranı görüntülemek veya hiçbir içerik görüntülememek için bu işlevi kullanın.

Ayar tümünü sıfırla menüsü

Reset OSD

Ekran menüsü ayarları için fabrika varsayılan ayarlarını döndürün.

Reset to Default

Tüm ayarları varsayılan fabrika ayarlarına döndürün.

PROJEKTÖRÜ KULLANMA

Ağ menüsü

Ağ LAN menüsü

Ağ Durumu

Ağ bağlantısı durumunu görüntüleyin (salt okunur).

MAC Adresi

MAC adresini görüntüleyin (salt okunur).

DHCP

DHCP işlevini etkinleştirmek veya devre dışı bırakmak için bu seçeneği kullanın.

- **Açık:** Projektör, ağınızdan otomatik olarak bir IP adresi alır.
- **Kapalı:** IP, alt ağ maskesi, ağ geçidi ve DNS yapılandırmasını elle atamak için.

Not: Ekran menüsünden çıkmak, girilen değerleri otomatik olarak uygulayacaktır.

IP Adresi

IP adresini görüntüler.

Alt Ağ Maskesi

Alt ağ maskesi numarasını görüntüleyin.

Ağ Geçidi

Projektörün bağlandığı ağın varsayılan ağ geçidini görüntüleyin.

DNS

DNS numarasını görüntüleyin.

Sıfırla

Ağ parametrelerini sıfırlayın.

Projektörü kontrol etmek için web tarayıcısını kullanma

1. Bir DHCP sunucusunun otomatik olarak bir IP adresi ataması için projektörün üzerindeki "Açık" DHCP seçeneğini açın.
2. Bilgisayarınızda web tarayıcısını açıp projektörün IP adresini girin ("Ağ > LAN > IP Adresi").
3. Kullanıcı adını ve şifreyi girip "Oturum Aç" düğmesine tıklayın. Projektörün yapılandırma web arayüzü açılır.

Not:

- Varsayılan kullanıcı adı ve şifre "admin" şeklindedir.
- Bu kısımdaki adımlar Windows 7 işletim sistemini temel alır.

PROJEKTÖRÜ KULLANMA

Bilgisayarınızdan projektöre doğrudan bağlantı yapma*

1. Projektörde DHCP seçeneğini "Kapalı" durumuna getirin.
2. Projektörde IP adresi, Alt Ağ Maskesi, Ağ Geçidi ve DNS ayarlarını yapılandırın ("Ag > LAN").
3. Bilgisayarınızda **Ağ ve Paylaşım Merkezi** sayfasını açın ve projektörde ayarlı ağ parametrelerinin aynılarını bilgisayarınıza atayın. Parametreleri kaydetmek için "Tamam" düğmesine tıklayın.

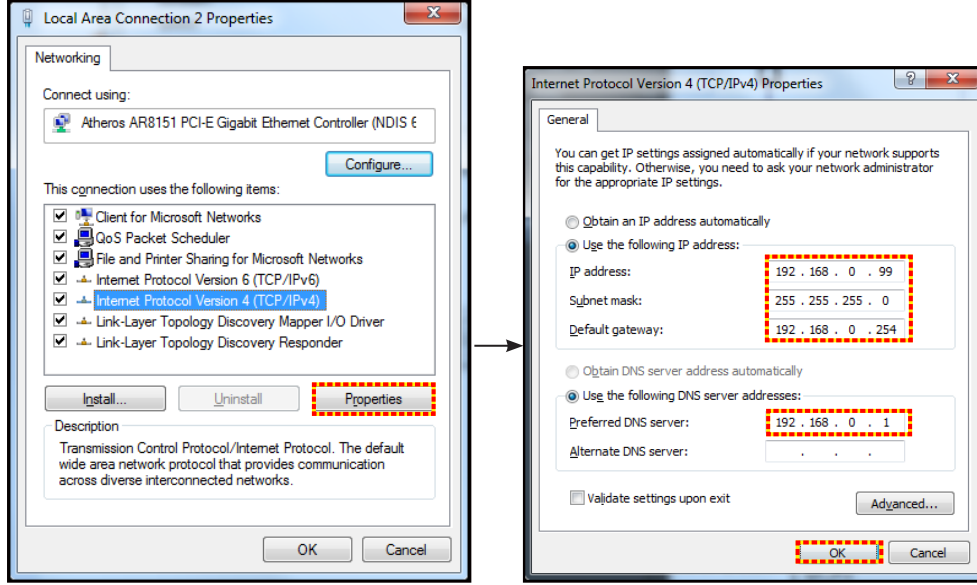

4. PC'nizden web tarayıcınızı açın ve URL alanına 3. adımda atanan IP adresini girin. Ardından "Enter" tuşuna basın.

Sıfırla

LAN parametreleri için tüm değerleri sıfırlayın.

Ağ denetimi menüsü

Crestron

Ağ işlevini seçmek için bu işlevi kullanın (bağlantı girişi: 41794).

Daha fazla bilgi için lütfen <http://www.crestron.com> ve www.crestron.com/getroomview adreslerini ziyaret edin.

Extron

Ağ işlevini seçmek için bu işlevi kullanın (bağlantı girişi: 2023).

PJ Link

Ağ işlevini seçmek için bu işlevi kullanın (bağlantı noktası: 4352).

AMX Device Discovery

Ağ işlevini seçmek için bu işlevi kullanın (bağlantı girişi: 9131).

Telnet

Ağ işlevini seçmek için bu işlevi kullanın (bağlantı girişi: 23).

HTTP

Ağ işlevini seçmek için bu işlevi kullanın (bağlantı girişi: 80).

PROJEKTÖRÜ KULLANMA

Ayar Ağ kontrol ayarları menüsü

LAN RJ45 işlevi

Projektör, basitlik ve çalıştırma kolaylığı için çok çeşitli ağ iletişimi ve uzaktan yönetim özellikleri sağlar. Projektörün LAN/RJ45 işlevi bir ağ aracılığıyla şu amaçlarla uzaktan yönetim sunar: Güç Aç/Kapat, parlaklık ve karışıklık ayarları. Ayrıca aşağıdaki gibi projektör durumu bilgilerini görüntüleyebilirsiniz: Video Kaynağı, Sessiz vb.

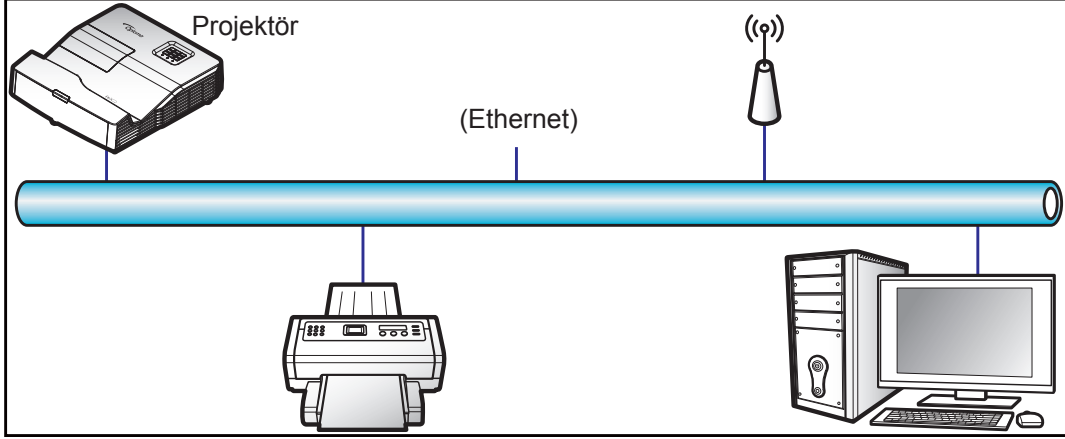

Kablolu LAN terminali işlevleri

Bu projektör, bir kişisel bilgisayar (dizüstü) veya başka harici aygıt kullanılarak LAN/RJ45 bağlantı noktası aracılığıyla kontrol edilebilir ve Crestron / Extron / AMX (Device Discovery) / PLink ile uyumludur.

- Crestron, Birleşik Devletlerde Crestron Electronics, Inc. şirketinin kayıtlı ticari markasıdır.
- Extron, Birleşik Devletlerde Extron Electronics, Inc. şirketinin kayıtlı ticari markasıdır.
- AMX, Birleşik Devletlerde AMX LLC şirketinin kayıtlı ticari markasıdır.
- PLink, Japonya, Amerika Birleşik Devletleri ve diğer ülkelerde JBMIA ile ticari marka ve logo kaydına başvurmuştur.

Projektör, Crestron Electronics denetleyicinin belirtilen komutları ve RoomView® gibi ilgili yazılımla desteklenir.

<http://www.crestron.com/>

Bu projektör başvuru için Extron aygıtlarını desteklemeye uyumludur.

<http://www.extron.com/>

Bu projektör AMX (Device Discovery) tarafından desteklenir.

<http://www.amx.com/>

Bu projektör tüm PLink Sınıf 1 (Sürüm 1.00) komutlarını destekler.

<http://plink.jbmia.or.jp/english/>

LAN/RJ45 bağlantı noktasına bağlanabilen ve projektörü uzaktan kontrol edebilen çeşitli harici aygıt tiplerinin yanı sıra bu harici aygıtlara yönelik desteklenen komutlar konusunda daha ayrıntılı bilgi için lütfen doğrudan Destek-Servis bölümüyle iletişime geçin.

PROJEKTÖRÜ KULLANMA

LAN RJ45

1. Projektör ve kişisel bilgisayardaki (dizüstü) RJ45 bağlantı noktalarına bir RJ45 kablosu bağlayın.

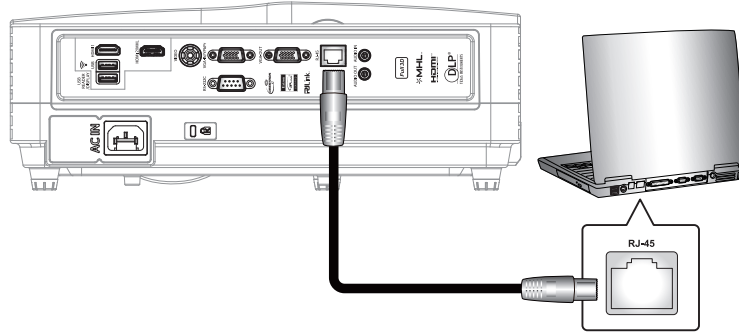

2. Kişisel bilgisayarda (dizüstü) **Start (Başlat) > Control Panel (Denetim Masası) > Network Connections (Ağ Bağlantıları)** öğelerini seçin.

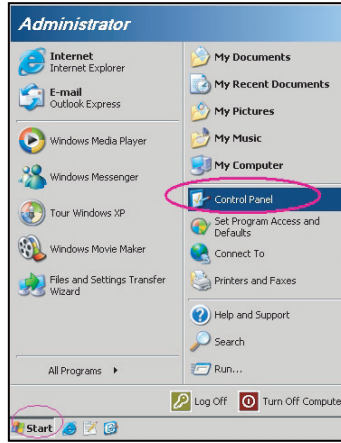

3. **Local Area Connection (Yerel Alan Bağlantısı)** öğesine sağ tıklayıp **Property (Özellikler)** komutunu seçin.

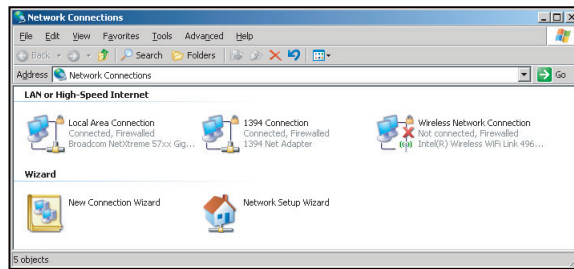

4. **Properties (Özellikler)** penceresinde **General (Genel)** sekmesini, ardından da **Internet Protocol (TCP/IP) (İletişim Kuralı (TCP/IP))** öğesini seçin.

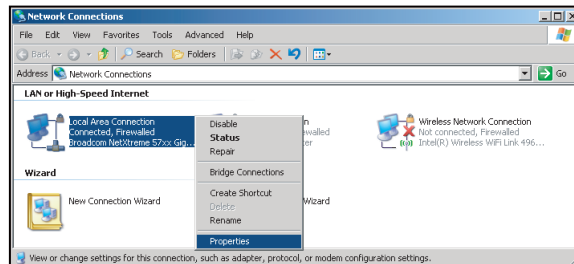

PROJEKTÖRÜ KULLANMA

5. "Properties" (Özellikler) ögesine tıklayın.

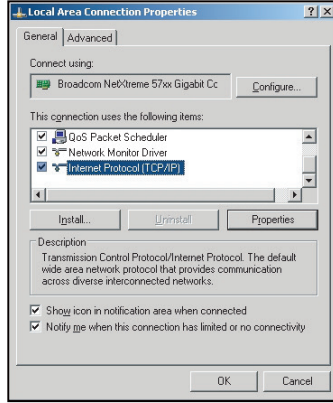

6. IP adresini ve Alt ağ maskesini girip "OK" (Tamam) düğmesine basın.

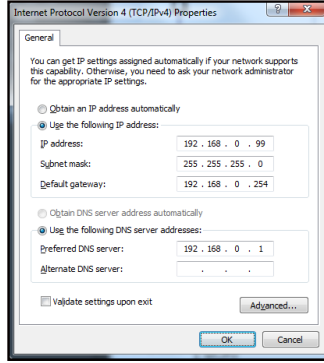

7. Projektördeki "Menu" düğmesine basın.

8. Projektörde **Ag** > **LAN** menüsünü açın.

9. Aşağıdaki bağlantı parametrelerini girin:

- DHCP: Kapalı
- IP Adresi: 192.168.0.100
- Alt Ağ Maskesi: 255.255.255.0
- Ağ Geçidi: 192.168.0.254
- DNS: 192.168.0.1

10. Ayarları onaylamak için "Enter" düğmesine basın.

11. Adobe Flash Player 9.0 veya üstü sürümünün yüklü olduğu Microsoft Internet Explorer gibi bir web tarayıcı açın.

12. Adres çubuğuna projektörün IP adresini girin: 192.168.0.100.



13. "Enter" düğmesine basın.

PROJEKTÖRÜ KULLANMA

Projektör, uzak yönetim için ayarlanır. LAN/RJ45 işlevi aşağıdaki gibi görünür:

Bilgi sayfası

Model: Optoma

Tool Info Contact IT Help

Optoma

Projector Information

Projector Name: Optoma 10000

Location: [Empty]

Firmware Version: [Empty]

MAC Address: 00:50:41:7F:D4:40

Resolution: NTSC

Lamp Hours: 3

Assigned to: Optoma Projector

Projector Status

Power Status: Power On

Source: Video

Display Mode: Cinema

Projection: Front

Brightness Mode: Bright

Error Status: 0:No Error

exit

CRESTRON connected Expansion Options

Ana sayfa

Model: Optoma

Tool Info Contact IT Help

Optoma

Power Vol - Mute Vol +

Sources List

VGA

Video

HDMI 1/MHL

HDMI 2

Menu Re-Sync

Enter

AV mute Source

Freeze Contrast Brightness Sharpness

CRESTRON connected Expansion Options

Araç sayfası

Model: Optoma

Tool Info Contact IT Help

Optoma

Crestron Control

IP Address: 192.168.0.7

IP ID: 7

Port: 41794

Send

Projector

Projector Name: Optoma 10000

Location: [Empty]

Assigned to: Optoma Projector

Send

DHCP: Enabled

IP Address: 192.168.0.100

Subnet Mask: 255.255.255.0

Default Gateway: 192.168.0.254

DNS Server: 192.168.0.1

Send

User Password

Enabled

New Password: [Empty]

Confirm: [Empty]

Send

Admin Password

Enabled

New Password: [Empty]

Confirm: [Empty]

Send

exit

CRESTRON connected Expansion Options

BT yardım masasıyla iletişim

Title

[Empty text input field]

Send

PROJEKTÖRÜ KULLANMA

Telnet İşleviyle RS232

Projektörde, LAN/RJ45 arabirimi için "TELNET ile RS232" adı verilen alternatif RS232 komutu kontrol yolu vardır.

"Telnet ile RS232" için Hızlı Başlama Kılavuzu

- Projektörün ekran menüsünde IP adresini kontrol edin ve alın.
- Kişisel/dizüstü bilgisayarın, projektörün web sayfasına erişebildiğinden emin olun.
- Kişisel/dizüstü bilgisayar tarafından "TELNET" işlevi filtreleme durumunda "Windows Güvenlik Duvarı" ayarının devre dışı olduğundan emin olun.

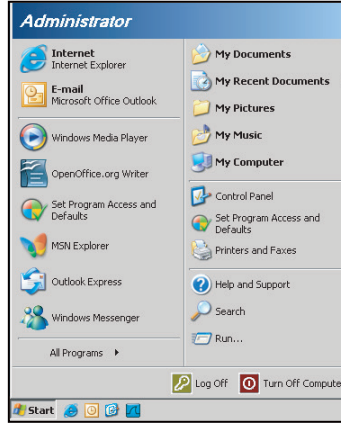

1. **Start (Başlat) > All Programs (Tüm programlar) > Accessories (Donatılar) > Command Prompt (Komut İstemi)** öğelerini seçin.

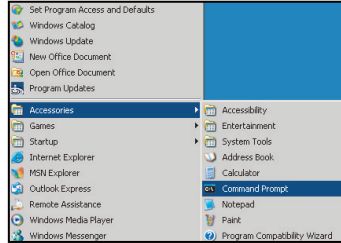

2. Komut biçimini aşağıdaki gibi girin:
 - telnet ttt.xxx.yyy.zzz 23 ("Enter" tuşuna basın)
 - (ttt.xxx.yyy.zzz: Projektörün IP adresi)
3. Telnet Bağlantısı hazır ve kullanıcı RS232 komut girişine sahipse, "Enter" tuşuna basıldığında RS232 komutu çalışabilecektir.

"TELNET ile RS232" için teknik özellikler:

1. Telnet: TCP.
2. Telnet bağlantı noktası: 23 (daha fazla ayrıntı için lütfen servis aracı veya ekibiyle iletişime geçin).
3. Telnet yardımcı programı: Windows "TELNET.exe" (konsol modu).
4. Telnet ile RS232 kontrolü için normal olarak bağlantı kesme: Kapat
5. TELNET bağlantısı hazır olduktan hemen sonra Windows Telnet yardımcı programı.
 - Telnet Kontrolü için Sınırlama 1: Telnet Kontrolü uygulamasına yönelik birbirini izleyen ağ görev yükü için 50 bayttan az vardır.
 - Telnet Kontrolü için Sınırlama 2: Telnet Kontrolüne yönelik bir tam RS232 komutu için 26 bayttan az vardır.
 - Telnet Kontrolü için Sınırlama 3: Sonraki RS232 komutu için en az gecikme 200 (ms) değerinden fazla olmalıdır.

PROJEKTÖRÜ KULLANMA

Bilgi menüsü

Bilgi menüsü

Projektör bilgilerini aşağıda listelendiği gibi görüntüleyin:



- Regulatory
- Serial Number
- Source
- Resolution
- Refresh Rate
- Görüntü Modu
- Güç Modu(Beklemede)
- Lamba Zamanı
- Ağ Durumu
- IP Adresi
- Projektör Kimliği
- Filter Usage Hours
- Parlaklık Modu
- FW Version

PROJEKTÖRÜ KULLANMA

USB Reader

Not: USB Okuyucu işlevini kullanmak isterseniz projektöre bir USB anlık disk takılmalıdır.

Projektörünüzde fotoğraf veya ofis dosyalarını kayıttan yürütmek için şu adımları izleyin:

1. Güç kablosunun bir ucunu projektöre, diğer ucunu da prize takın. Projektör tuş takımında veya uzaktan kumandada "P" tuşuna basarak projektörü açın. Lütfen 15. sayfadaki "Projektöre kaynaklar bağlama" ve 19. sayfadaki "Gücü açma" kısımlarına başvurun.
2. Projektörünüze bir USB anlık disk takın.
3. Projektör tuş takımında  düğmesine veya uzaktan kumandada  düğmesine basın ve **USB Okuyucu** öğesini seçin. USB Okuyucu sayfası açılır.

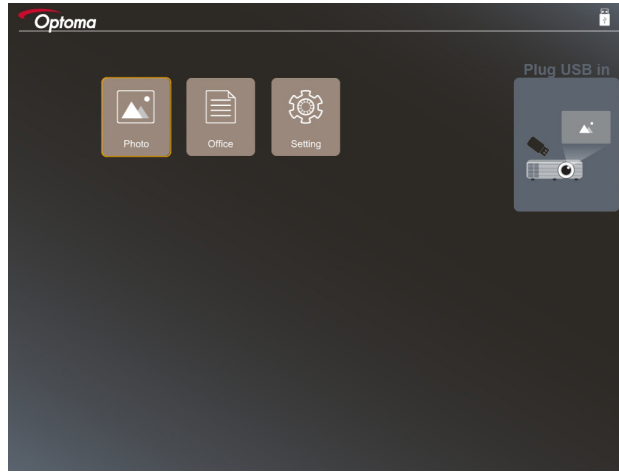

4. USB menüsüne erişip USB Okuyucu dosyalarını seçin: **Fotoğraf** veya **Ofis**. İsterseniz fotoğraf veya ofis için ayarları değiştirmek amacıyla **Ayarlar** seçeneğini kullanın.

Desteklenen USB biçimi

Depolama	Aygıt tipi	Dosya sistemi	Dosya ve Dizin Düzeyi
USB	USB Anlık	FAT16, FAT32, NTFS, ExFAT	<ul style="list-style-type: none">• 999 dizine/dosyaya kadar destekler.• Yol adı uzunluk sınırı 100 karakterdir.

Not: Desteklenen USB depolama boyutu 64 GB kapasiteye kadardır.

Foto



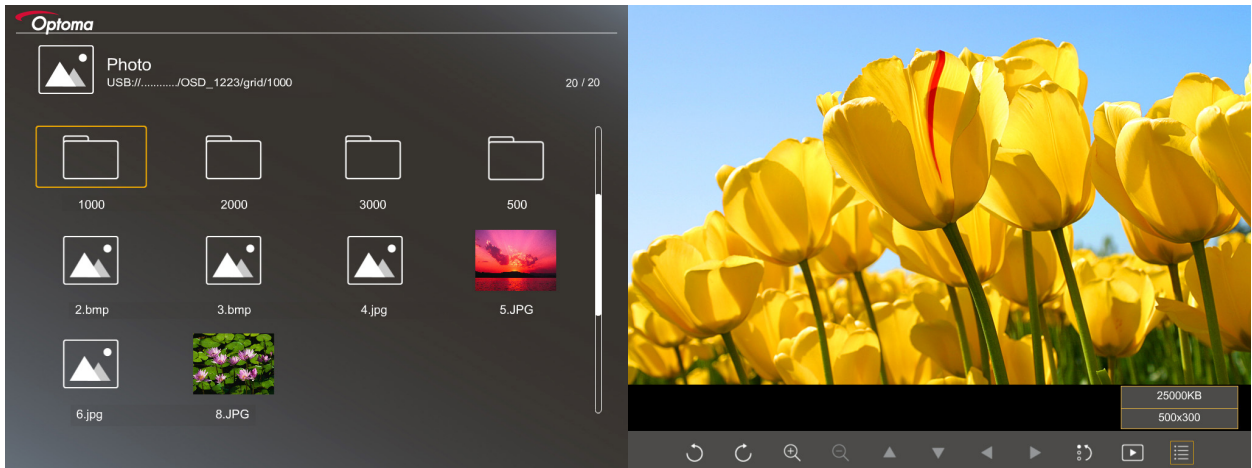



Bir fotoğraf seçmek için ◀, ▶, ▲ veya ▼ tuşuna, ardından da fotoğraf görüntüleyici denetimine erişmek için projektör tuş takımında ↩ tuşuna veya uzaktan kumandada ⌂ tuşuna basın.

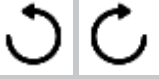

PROJEKTÖRÜ KULLANMA

Ekranında bir denetim işlevi seçmek için ◀, ▶, ▲ veya ▼ tuşuna, ardından da denetim işlevini çalıştırmak için projektör tuş takımında ↵ tuşuna veya uzaktan kumandada ⌂ tuşuna basın.

Denetim düğmesi simgeleri ve işlevleri aşağıdaki tabloda verilmektedir:

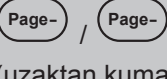
İşlev simgesi	İşlev açıklaması
	Fotoğrafı 90 derece döndürün
	Yakınlaştırın veya Uzaklaştırın
	<ul style="list-style-type: none">Yakınlaştırıldığında kaydırma hareketiAraç çubuğu görünmüyorken önceki veya sonraki sayfaya gidin (yakınlaştırıldığında desteklenmez)
	Fotoğraf boyutunu varsayılan boyuta (1 kat) sıfırlayın
	Fotoğrafları bir slayt gösterisinde görüntüleyin
	Fotoğraf bilgilerini görüntüleyin
 (uzaktan kumandada)	Önceki veya sonraki sayfaya gidin

Desteklenen fotoğraf biçimi

Görüntü biçimi	Profil	Renk Düzlemi	Boyut sınırlaması
JPEG	Temel	YUV400	8000*6000
		YUV420	8000*6000
		YUV422	8000*6000
		YUV440	8000*6000
		YUV444	8000*6000
	Aşamalı	YUV400	Genişlik <= 8000 ve yükseklik <= 6000
		YUV420	
		YUV422	
		YUV440	
		YUV444	

- Öneri: BMP ve JPG aşamalı dosyaların desteklenen boyutunu sınırlayın.
- BMP çözünürlüğü 1600x1200 değerine kadar destekler.
- JPEG aşamalı çözünürlüğü 1600x1200 değerine kadar destekler.

PROJEKTÖRÜ KULLANMA

Ofis

Bir belge seçmek için ◀, ▶, ▲ veya ▼ tuşuna, ardından da belge görüntüleyici denetimine erişmek için projektör tuş takımında ↵ tuşuna veya uzaktan kumandada ⌂ tuşuna basın.

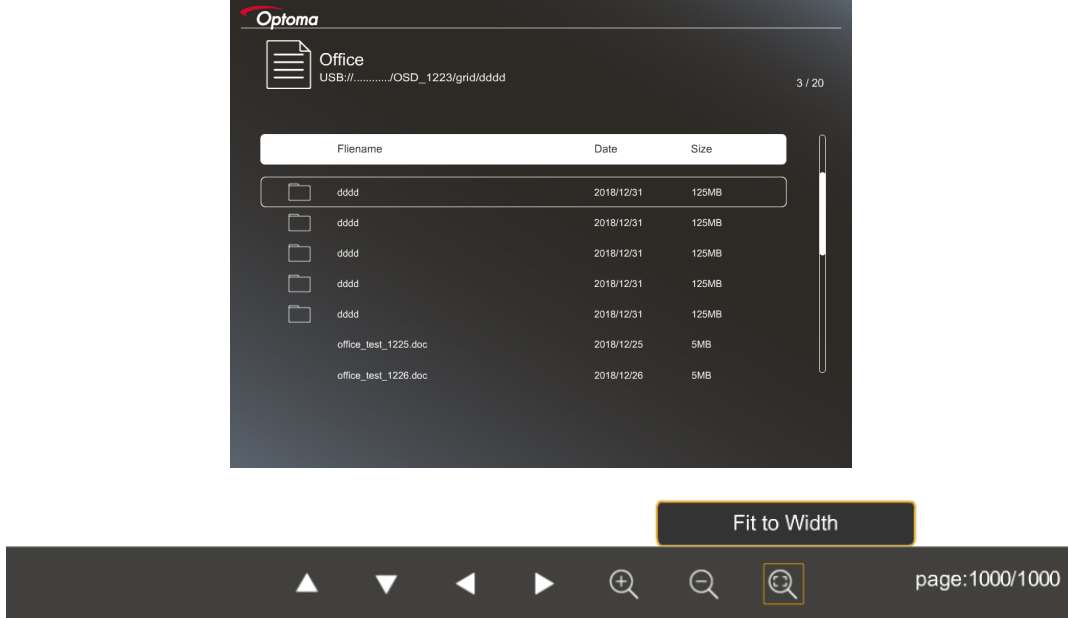

Ekranda bir denetim işlevi seçmek için ◀, ▶, ▲ veya ▼ tuşuna, ardından da denetim işlevini çalıştırmak için projektör tuş takımında ↵ tuşuna veya uzaktan kumandada ⌂ tuşuna basın.

Denetim düğmesi simgeleri ve işlevleri aşağıdaki tabloda verilmektedir:

İşlev simgesi	İşlev açıklaması
	Yakınlaştırın veya Uzaklaştırın Not: Varsayılan büyütme sistem tarafından ayarlanır.
	<ul style="list-style-type: none">Yakınlaştırıldığında kaydırma hareketiAraç çubuğu görünmüyorken önceki veya sonraki sayfaya gidin (yakınlaştırıldığında desteklenmez)
	Yüksekliğe, Genişliğe veya Ekranı sığdırın
sayfa: 1000 / 1000	Geçerli sayfa / Toplam sayfa
 (uzaktan kumandada)	<ul style="list-style-type: none">Önceki veya sonraki sayfaya gidinExcel programında çalışma sayfasını değiştirin

PROJEKTÖRÜ KULLANMA

Desteklenen belge biçimi

Dosya biçimi	Desteklenen sürüm	Sayfa/satır sınırlaması	Boyut sınırlaması	Açıklama
Adobe PDF	PDF 1.0	Dosya başına 1000 sayfaya kadar	75 MB boyuta kadar	-
	PDF 1.1			
	PDF 1.2			
	PDF 1.3			
	PDF 1.4			
MS Word	British Word 95	Ofis görüntüleyici MS Word dosyasının tüm sayfalarını aynı anda yüklediğinden belirli bir sayfa ve satır sınırlaması yoktur	100 MB boyuta kadar	Basitleştirilmiş Çince yazı tipinde Kalın Metin desteklenmez
	Word 97, 2000, 2002, 2003			
	Word 2007 (.docx), 2010 (.docx)			
MS Excel	British Excel 5, 95	Satır Sınırı:En fazla 595	15 MB boyuta kadar	Şifre korumalı sayfalar desteklenmez
	Excel 97, 2000, 2002, 2003	Sütun Sınırı:En fazla 256		
	Excel 2007 (.xlsx), 2010 (.xlsx)	Sayfa:En fazla 100		
	Office XP Excel	Not: Bir Excel dosyasında yukarıdaki üç sınırlamadan herhangi biri aynı anda görülmez.		
MS PowerPoint	British PowerPoint 97	Dosya başına 1000 sayfaya kadar	19 MB boyuta kadar	Slayt Gösterisi sırası desteklenmez
	PowerPoint 2000, 2002, 2003			
	PowerPoint 2007 (.pptx)			
	PowerPoint 2010 (.pptx)			
	Office XP PowerPoint			
	PowerPoint sunumu-2003 ve öncesi (.pps)			
	PowerPoint sunumu-2007 ve 2010 (.ppsx)			

Not: PowerPoint dosyasındaki animasyonlar desteklenmez.

PROJEKTÖRÜ KULLANMA



USB Display

Not: USB Görüntüleme işlevi, akıllı aygıttan projektöre paylaşılan bir bağlantı gerektirir.

Akıllı aygıtınızın ekranını projektöre yansıtmak için şu adımları izleyin:

1. Güç kablosunun bir ucunu projektöre, diğer ucunu da prize takın. Projektör tuş takımında veya uzaktan kumandada "Ü" tuşuna basarak projektörü açın. Lütfen 15. sayfadaki "Projektöre kaynaklar bağlama" ve 19. sayfadaki "Gücü açma" kısımlarına başvurun.
2. Aşağıdakilerden herhangi birini yapın:

iOS için:

a) Projektör tuş takımında  tuşuna veya uzaktan kumandada  tuşuna basın ve **USB Display** ögesini seçin. USB Görüntüleme sayfası açılır.



b) Projektörü ve akıllı aygıtınızı bir USB kablosuyla bağlayın. Akıllı aygıtınızın ekranı projektöre otomatik olarak yansıtılacaktır.

Android için:

- a) **HDCast Pro** uygulamasını Google Play sitesinden indirip akıllı aygıtınıza yükleyin.
- b) **Ayarlar > Diğer** öğelerine dokunun ve akıllı aygıtınızda **USB Bağlantısı** işlevini etkinleştirin.

Not: Bağlantı işlevinin konumu akıllı aygıtınıza bağlı olarak değişiklik gösterebilir.

c) Projektörü ve akıllı aygıtınızı bir USB kablosuyla bağlayın.

d) Akıllı aygıtınızda **HDCast Pro** uygulamasını açın ve **HDCast Pro** simgesine dokunun. Akıllı aygıtınızın ekranı projektöre yansıtılacaktır.

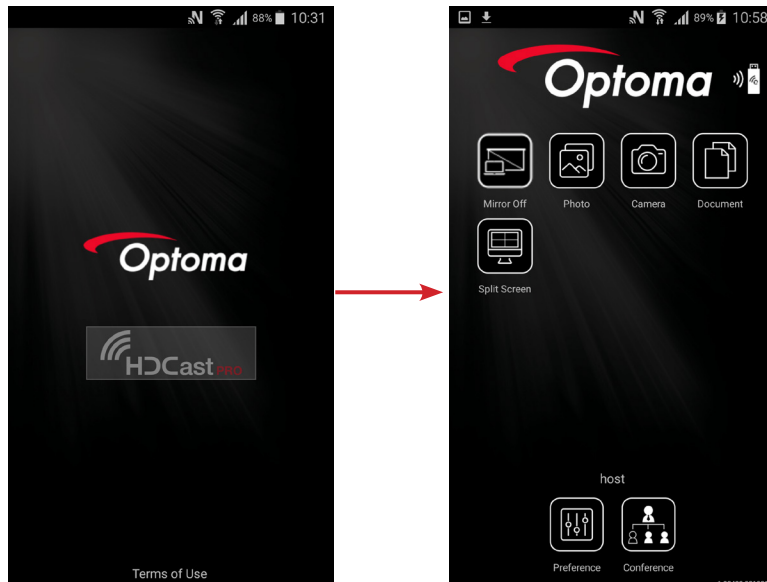



PROJEKTÖRÜ KULLANMA

Not:

- Desteklenen işletim sistemi Android 5.0 veya üstü sürümüdür ve önerilen işlemci Dört Çekirdek veya daha yüksektir.
- Mobil içerik sesini vermek için 3,5 mm kulaklık girişi veya hoparlör gereklidir.
- USB Görüntüleme işlevi DRM (Dijital Haklar Yönetimi) içeren uygulamaları desteklemez.
- Lütfen akıllı aygıtınızla birlikte sağlanan varsayılan kablo aksesuarını kullanın.
- USB tip C destekleyen akıllı aygıtlar USB Görüntüleme işlevini desteklemeyebilir. USB Görüntüleme işlevi USB 2.0 arabirimini kullanır.

Network Display

Akıllı aygıtınızın ekranını projektöre yansıtmak için şu adımları izleyin:

1. Güç kablosunun bir ucunu projektöre, diğer ucunu da prize takın. Projektör tuş takımında veya uzaktan kumandada "U" tuşuna basarak projektörü açın. Lütfen 15. sayfadaki "Projektöre kaynaklar bağlama" ve 19. sayfadaki "Gücü açma" kısımlarına başvurun.
2. Projektör tuş takımında  tuşuna veya uzaktan kumandada  tuşuna basın ve **Network Display** ögesini seçin. Ağ Görüntüleme sayfası açılır.

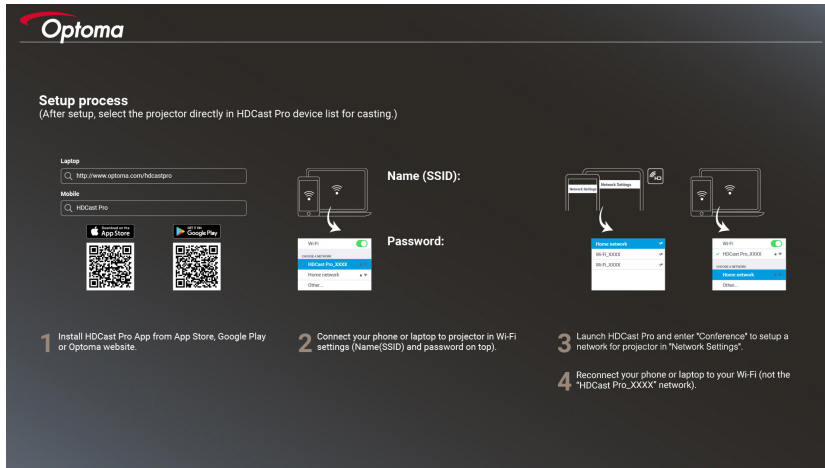

3. Mobil aygıtınızın işletim sistemine bağlı olarak App Store (iOS) veya Google Play (Android) uygulamasını açın ve akıllı aygıtınıza **HDCast Pro** uygulamasını yükleyin. Dizüstü bilgisayar kullanıyorsanız, **HDCast Pro** uygulamasını www.optoma.com/hdcastpro web sitesinden indirin.

4. Projektörünüze bir Wi-Fi yardımcı aygıtı (isteğe bağlı) takın.
5. Akıllı aygıtınızı veya dizüstü bilgisayarınızı Wi-Fi aracılığıyla projektöre bağlayın. Örnek bağlantı parametreleri aşağıdaki gibidir:

- Projektörün SSID bilgisi: **HDCastPro_XXX**

- Wi-Fi şifresi: **XXX**

Not: Projektör SSID bilgisi ve Wi-Fi şifresi, takılan Wi-Fi yardımcı aygıtına bağlı olarak değişiklik gösterir.

6. Akıllı aygıtınızda veya dizüstü bilgisayarınızda **HDCast Pro** uygulamasını açıp, projektörle bir bağlantı kurmak için Konferans menüsünde **Ağ Ayarları** kısmını yapılandırın.
7. Akıllı aygıtınızı veya dizüstü bilgisayarınızı **HDCast Pro_XXX** dışında tercih ettiğiniz Wi-Fi erişim noktasına bağlayın.

PROJEKTÖRÜ KULLANMA

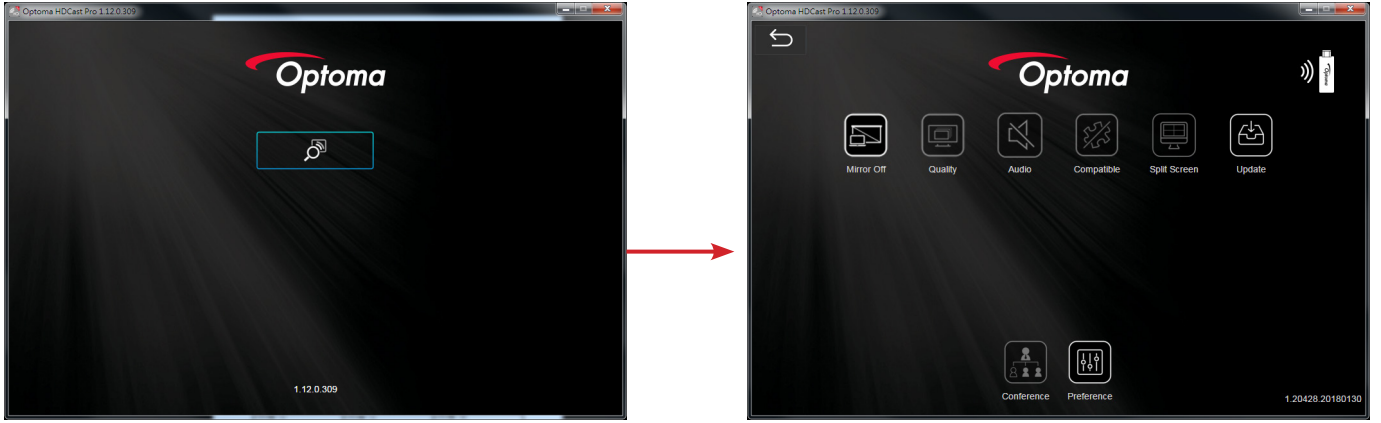

Desteklenen Özellikler

Aygıt	Özellik	Sınırlama
Dizüstü Bilgisayar	Yansıtma Bölünmüş Ekran	Windows 10 Not: Uzatma modu desteklenmez.
iOS	Foto Belge Kamera Bölünmüş Ekran	Ekran Yansıtma, AirPlay ve video içeriği desteklenmez.
Android	Yansıtma Foto Belge Kamera Bölünmüş Ekran	Video içeriği desteklenmez.

Sistem Gereksinimleri

İşletim Sistemi / Öğe	Gereksinim
Windows:	
İşlemci	Çift Çekirdek Intel Core i 2,4 GHz
Bellek	DDR 4 GB ve üstü
Grafik kartı	256 MB VRAM veya üstü
İşletim sistemi	Windows 7 / 8.0 / 8.1 / 10 veya üstü
Not:	
• ATOM ve Celeron işlemciler desteklenmez.	
• Başlatıcı sürümlü işletim sistemi desteklenmez.	
• Uzatma modu, Windows 10 işletim sistemli bazı dizüstü bilgisayarları desteklemeyebilir.	
Mac:	
İşlemci	Çift Çekirdek Intel Core i 1,4 GHz veya üstü Not: PowerPC desteklenmez.
Grafik kartı	64 MB VRAM veya üstü bulunan Intel, nVIDIA veya ATI grafik kartı
İşletim sistemi	Mac OS X 10.11 veya üstü
Not: Lütfen işletim sisteminin güncel olduğundan emin olun.	

PROJEKTÖRÜ KULLANMA

İşletim Sistemi / Öğe	Gereksinim
iOS:	
iOS	iOS 10 veya üzeri
Aygıt	iPhone 5 aygıtından sonraki tüm iPhone™ modelleri iPad mini 2 aygıtından sonraki tüm iPad™ modelleri
Depolama	En az 40 MB boş depolama alanı
Android:	
Telefon/Tablet	1 GB bellekli Android 5.0 veya üzeri
Resolution	WVGA ~ 1080p
İşlemci	Dört Çekirdek veya üzeri
Depolama	En az 40 MB boş depolama alanı

BAKIM

Lambayı Deęiřtirme

Projektör lamba ömrünü otomatik olarak algılar. Lamba ömrü kullanım sonuna yaklařırken ekranda bir uyarı mesajı görünecektir.

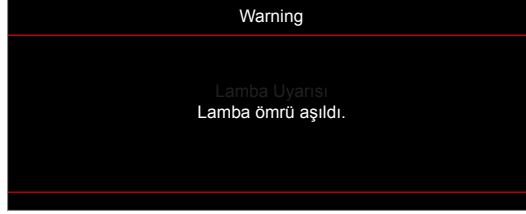

Bu mesajı gördüğünüzde, lambayı en kısa sürede deęiřtirmek için yerel satıcınız veya servis merkezi ile irtibat kurun. Lambayı deęiřtirmeden önce projektörün en az 30 dakika boyunca soęuduğundan emin olun.



Uyarı: Tavana monte edilmiřse, lütfen lamba giriř panelini açarken dikkatli olun. Tavana monte edildiğinde ampülü deęiřtirirken güvenlik gözlükleri giymeniz önerilir. Projektördeki gevřek parçaların düşmemesine dikkat edilmelidir.



Uyarı: Lamba bölmesi sıcaktır! Lambayı deęiřtirmeden önce soęumasına izin verin!



Uyarı: Kiřisel yaralanma riskini azaltmak için, lamba modülünü düşürmeyin veya lamba ampülüne dokunmayın. Düşürülürse, ampül kırılabilir ve yaralanmaya yol açabilir.

BAKIM

Lambayı deęiřtirme (devamı)

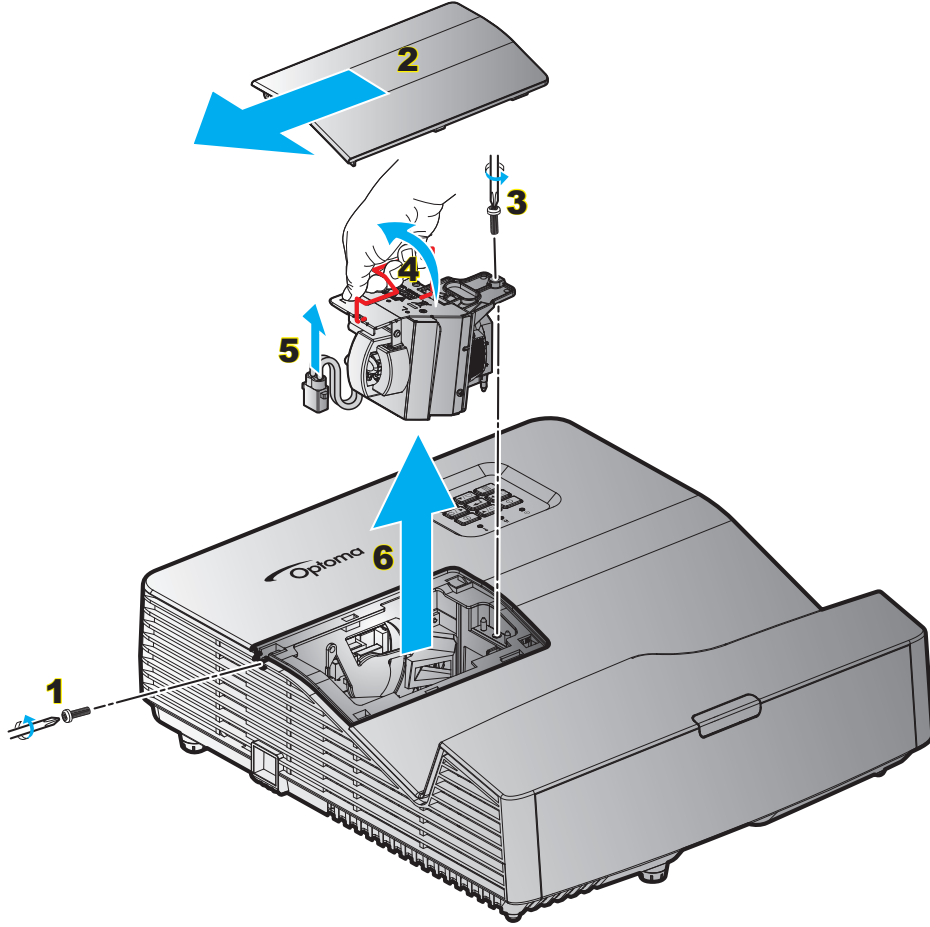

Prosedür:

1. Uzaktan kumandadaki veya projektör tuř takımındaki "U" düęmesine basarak projektörün gücünü kapatın.
2. En az 30 dakika boyunca projektörün soęumasına izin verin.
3. Güç kablosunu çıkarın.
4. Kapaktaki vidayı çıkarın. **1**
5. Kapaęı çıkarın. **2**
6. Lamba modülündeki vidayı çıkarın. **3**
7. Lamba kolunu yukarı kaldırın. **4**
8. Lamba kablosunu çıkarın. **5**
9. Lamba modülünü dikkatlice çıkarın. **6**
10. Lamba modülünü deęiřtirmek için, önceki adımları tersten yapın.
11. Projektörü açın ve lamba sayacını sıfırlayın.
12. Lamba Sıfırlama: (i) "Menu" → tuřuna basın (ii) "Ayar" öęesini seęin → (iii) "Lamba Ayarları" öęesini seęin → (iv) "Lamba Sıfırlama" öęesini seęin → (v) "Evet" öęesini seęin.

Not:

- Lamba kapaęındaki ve lambadaki vidalar yerinden çıkarılamaz.
- Lamba kapaęı projektöre geri yerleřtirilmemiřse projektör açılmaz.
- Lambanın cam alanına dokunmayın. El yaęı lambanın kırılmasına sebep olabilir. Eęer yanlıřlıkla dokunursanız, lamba modülünü temizlemek için kuru bez kullanın.

BAKIM

Toz Filtresini Yerleştirme ve Temizleme

Toz Filtresini Yerleştirme

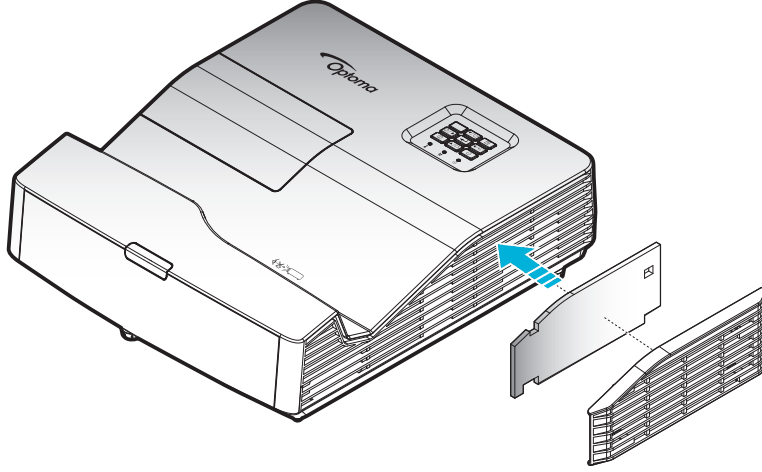

Not: Toz filtreleri sadece aşırı toz olan bölgelerde gereklidir/sağlanır.

Toz Filtresini Temizleme

Toz filtresini her üç ayda bir temizlemenizi öneririz. Projektör tozlu bir ortamda kullanılıyorsa daha sık temizleyin.

Prosedür:

1. Uzaktan kumandadaki veya projektör tuş takımındaki "U" düğmesine basarak projektörün gücünü kapatın.
2. Güç kablosunu sökün.
3. Toz filtresini dikkatlice çıkarın. **1**
4. Toz filtresini temizleyin ya da yenisiyle değiştirin. **2**
5. Toz filtresini değiştirmek için, önceki adımları tersten yapın.

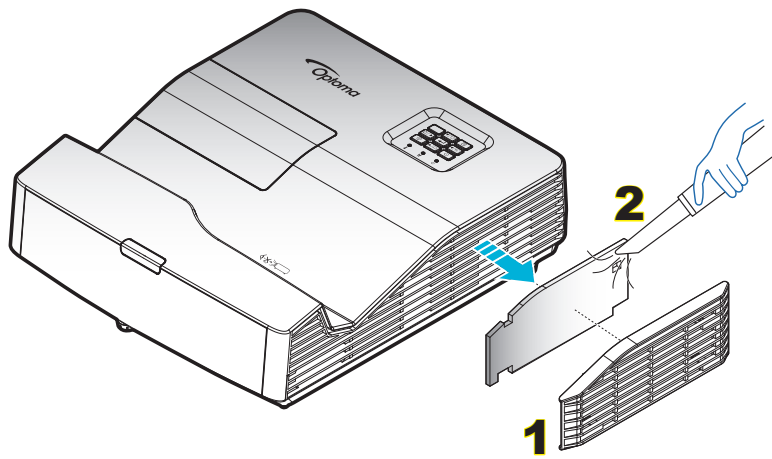

EK BİLGİLER

Uyumlu çözünürlükler

Dijital uyumluluk

B0/Belirlenen zamanlama	B0/Standart zamanlama	B0/Detaylı zamanlama	B1/Video modu	B1/Detaylı zamanlama
720x400 @ 70Hz	XGA/WXGA:	Doğal zamanlama:	640x480p @ 60Hz	720x480p @ 60Hz
640x480 @ 60Hz	1440x900 @ 60Hz	XGA: 1024x768 @ 60Hz	720x480p @ 60Hz	1280x720p @ 60Hz
640x480 @ 67Hz	1024x768 @ 120Hz	WXGA: 1280x800 @ 60Hz	1280x720p @ 60Hz	1366x768 @ 60Hz
640x480 @ 72Hz	1280x800 @ 60Hz		1920x1080i @ 60Hz	1920x1080i @ 50Hz
640x480 @ 75Hz	1280x1024 @ 60Hz		720(1440)x480i @ 60Hz	1920x1080p @ 60Hz
800x600 @ 56Hz	1680x1050 @ 60Hz		1920x1080p @ 60Hz	
800x600 @ 60Hz	1280x720 @ 60Hz		720x576p @ 50Hz	
800x600 @ 72Hz	1280x720 @ 120Hz		1280x720p @ 50Hz	
800x600 @ 75Hz	1600x1200 @ 60Hz		1920x1080i @ 50Hz	
1024x768 @ 60Hz			720(1440)x576i @ 50Hz	
1024x768 @ 70Hz			1920x1080p @ 50Hz	
1024x768 @ 75Hz			1920x1080p @ 24Hz	
1280x1024 @ 75Hz			1920x1080p @ 30Hz	

Analog uyumluluk

B0/Belirlenen zamanlama	B0/Standart zamanlama	B0/Detaylı zamanlama	B1/Video modu	B1/Detaylı zamanlama
720x400 @ 70Hz	XGA/WXGA:	Doğal zamanlama:		1366x768 @ 60Hz
640x480 @ 60Hz	1440x900 @ 60Hz	XGA: 1024x768 @ 60Hz		
640x480 @ 67Hz	1024x768 @ 120Hz	WXGA: 1280x800 @ 60Hz		
640x480 @ 72Hz	1280x800 @ 60Hz			
640x480 @ 75Hz	1280x1024 @ 60Hz			
800x600 @ 56Hz	1680x1050 @ 60Hz			
800x600 @ 60Hz	1280x720 @ 60Hz			
800x600 @ 72Hz	1280x720 @ 120Hz			
800x600 @ 75Hz	1600x1200 @ 60Hz			
1024x768 @ 60Hz				
1024x768 @ 70Hz				
1024x768 @ 75Hz				
1280x1024 @ 75Hz				

EK BİLGİLER

Gerçek 3 boyut video uyumluluđu

Giriş çözünürlükleri	HDMI 1.4a 3D Girişi	Giriş zamanlaması		
		1280x720P @ 50Hz	Üst ve Alt	
		1280x720P @ 60Hz	Üst ve Alt	
		1280x720P @ 50Hz	Çerçeve paketi	
		1280x720P @ 60Hz	Çerçeve paketi	
		1920x1080i @ 50 Hz	Yan Yana (Yarım)	
		1920x1080i @ 60 Hz	Yan Yana (Yarım)	
		1920x1080p @ 24 Hz	Üst ve Alt	
		1920x1080p @ 24 Hz	Çerçeve paketi	
	HDMI 1.3	1920x1080i @ 50Hz	Yan Yana (Yarım)	SBS modu açık
		1920x1080i @ 60Hz		
		1280x720P @ 50Hz		
		1280x720P @ 60Hz		
		480i	HQFS	3 boyut biçimi Sıralı çerçeve şeklindedir

Not:

- 3D girişi 1080p@24hz şeklindeyse, DMD, üç boyut moduyla katlar durumunda tekrar çalmalıdır.
- Optoma tarafından hiçbir patent ücreti yoksa NVIDIA 3DTV Play desteđi. 1080i@25hz ve 720p@50hz ayarları 100 hz deđerinde çalışacak; diđer 3 boyut zamanlama 120 hz deđerinde çalışacaktır.
- 1080p@24hz 144Hz deđerinde çalışacaktır.

EK BİLGİLER

Görüntü boyutu ve yansıtma mesafesi

(XGA)

a	b	c	d	w		H		g		m	P
				(inç)	(m)	(inç)	(m)	(fit)	(m)		
Merceğin merkezinden dikey görüntünün üst kısmına olan Görüntü Uzaklığı (m)	Merceğin merkezinden projektörün alt kısmına olan mesafe (m)	Duvar (yansıtma yüzeyi) ve projektörün arka kısmı arasındaki mesafe (m)	Görüntü Köşegeni (inç)	Görüntü Boyutunun Genişliği	Görüntü Boyutunun Yüksekliği	Duvar (yansıtma yüzeyi) ve merceğin merkezi arasındaki mesafe	Duvar (yansıtma yüzeyi) ve projektörün ön kısmı arasındaki mesafe (m)	Projektörün üst kısmından montaj deliğine olan mesafe (m)			
0,218	0,0592	0,164	70	56,0	1,42	42,0	1,07	1,55	0,47	0,547	0,108
0,230	0,0592	0,191	74	59,2	1,50	44,4	1,13	1,64	0,50	0,574	0,108
0,249	0,0592	0,231	80	64,0	1,63	48,0	1,22	1,77	0,54	0,614	0,108
0,280	0,0592	0,299	90	72,0	1,83	54,0	1,37	1,99	0,61	0,682	0,108
0,311	0,0592	0,366	100	80,0	2,03	60,2	1,52	2,21	0,67	0,749	0,108

(WXGA)

a	b	c	d	w		H		g		m	P
				(inç)	(m)	(inç)	(m)	(fit)	(m)		
Merceğin merkezinden dikey görüntünün üst kısmına olan Görüntü Uzaklığı (m)	Merceğin merkezinden projektörün alt kısmına olan mesafe (m)	Duvar (yansıtma yüzeyi) ve projektörün arka kısmı arasındaki mesafe (m)	Görüntü Köşegeni (inç)	Görüntü Boyutunun Genişliği	Görüntü Boyutunun Yüksekliği	Duvar (yansıtma yüzeyi) ve merceğin merkezi arasındaki mesafe	Duvar (yansıtma yüzeyi) ve projektörün ön kısmı arasındaki mesafe (m)	Projektörün üst kısmından montaj deliğine olan mesafe (m)			
0,201	0,0592	0,177	85	72,1	1,83	45,0	1,14	1,59	0,49	0,560	0,108
0,206	0,0592	0,188	87	73,8	1,87	46,1	1,17	1,63	0,50	0,571	0,108
0,213	0,0592	0,205	90	76,3	1,94	47,7	1,21	1,69	0,51	0,588	0,108
0,237	0,0592	0,262	100	84,8	2,15	53,0	1,35	1,87	0,57	0,645	0,108
0,261	0,0592	0,319	110	93,3	2,37	58,3	1,48	2,06	0,63	0,702	0,108
0,272	0,0592	0,348	115	97,5	2,48	60,9	1,55	2,15	0,66	0,731	0,108

(1080P)

a	b	c	d	w		H		g		m	P
				(inç)	(m)	(inç)	(m)	(fit)	(m)		
Merceğin merkezinden dikey görüntünün üst kısmına olan Görüntü Uzaklığı (m)	Merceğin merkezinden projektörün alt kısmına olan mesafe (m)	Duvar (yansıtma yüzeyi) ve projektörün arka kısmı arasındaki mesafe (m)	Görüntü Köşegeni (inç)	Görüntü Boyutunun Genişliği	Görüntü Boyutunun Yüksekliği	Duvar (yansıtma yüzeyi) ve merceğin merkezi arasındaki mesafe	Duvar (yansıtma yüzeyi) ve projektörün ön kısmı arasındaki mesafe (m)	Projektörün üst kısmından montaj deliğine olan mesafe (m)			
0,187	0,0589	0,138	80	69,7	1,77	39,2	1,00	1,46	0,45	0,521	0,108
0,208	0,0589	0,188	89	77,6	1,97	43,6	1,11	1,63	0,50	0,571	0,108
0,211	0,0589	0,194	90	78,4	1,99	44,1	1,12	1,65	0,50	0,577	0,108
0,234	0,0589	0,249	100	87,2	2,21	49,0	1,25	1,83	0,56	0,632	0,108

EK BILGILER

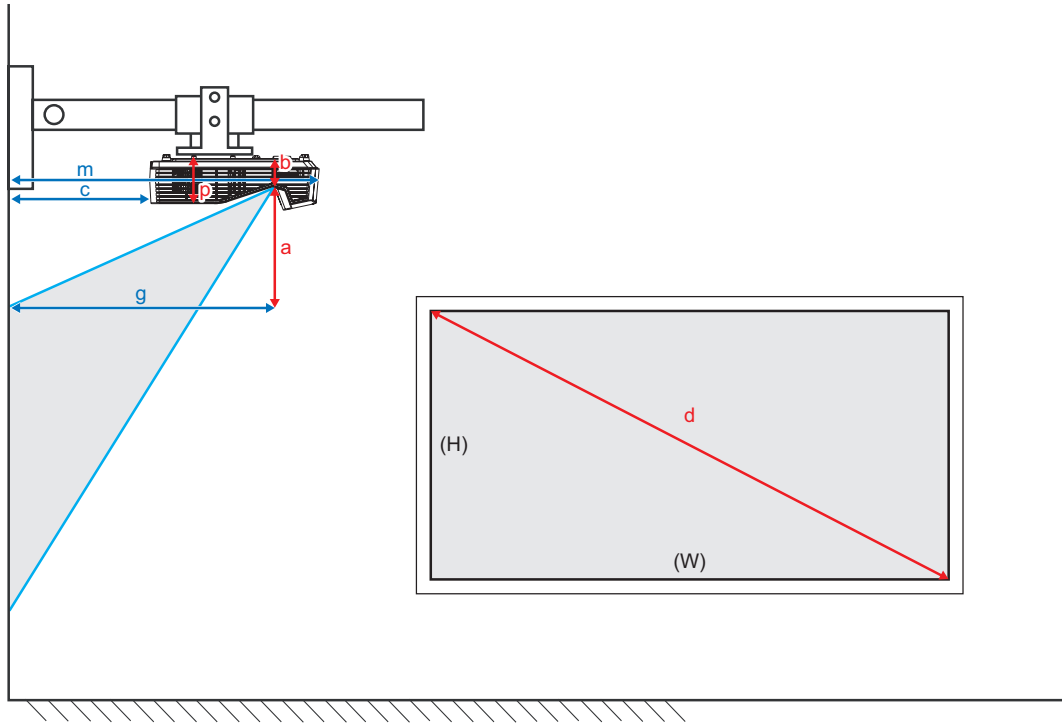

EK BİLGİLER

Projektör boyutları ve tavana montaj kurulumu

1. Projektörünüze hasarı önlemek için, lütfen Optoma tavana montajı kullanın.
 2. Üçüncü taraf tavana montaj takımı kullanmak isterseniz, lütfen projektöre bir bağlantı parçası takmak için kullanılan vidaların aşağıdaki teknik özellikleri karşıladığından emin olun:
- Vida tipi: M4*3
 - Minimum vida uzunluğu: 10mm

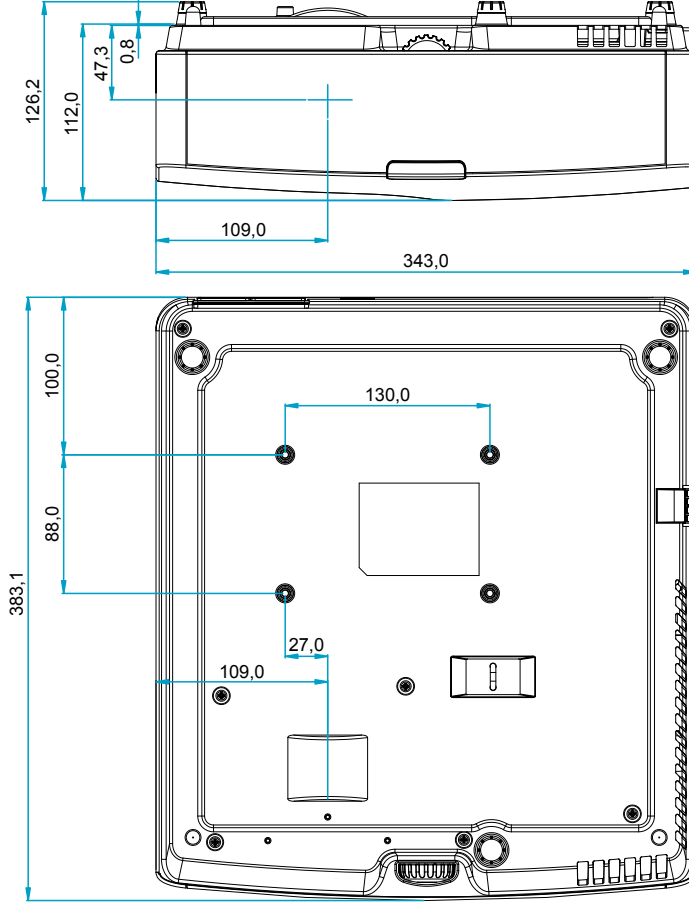

Birim: mm

Not: Lütfen, hatalı kurulumdan kaynaklanan hasarın garantiyi geçersiz kılacağına dikkat edin.



Uyarı:

- Başka bir şirketten tavana montaj kiti satın alırsanız, lütfen doğru vida boyutu kullandığınızdan emin olun. Vida boyutu montaj plakasının kalınlığına bağlı olarak değişiklik gösterir.
- Tavan ile projektörün altı arasında en az 10 cm boşluk bıraktığınızdan emin olun.
- Projektörü bir ısı kaynağının yanına kurmaktan kaçının.

EK BİLGİLER

Kızılötesi uzaktan kumanda kodları

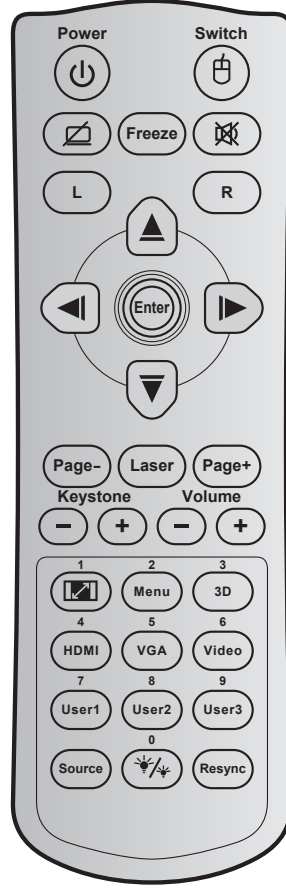

Anahtar	Yineleme Biçimi	Adres		Veri		Yazdırma anahtarı tanımı	Açıklama	
		Bayt 1	Bayt 2	Bayt 3	Bayt 4			
Power		F1	32	CD	81	7E	Açma/kapama	Projektörü açmak / kapatmak için basın.
Anahtar		F1	32	CD	3E	C1	Değiştir	USB fareyi açmak / kapatmak için basın.
Ekran boş / Sessiz		F1	32	CD	8A	75		Ekran resmini gizlemek / açmak ve sesi kapatıp / açmak için basın.
Dondur		F1	32	CD	8B	74	Dondur	Projektör görüntüsünü dondurmak için basın.
Sessiz		F1	32	CD	92	6D		Sesi anlık olarak kapatıp/açmak için basın.
Fare sol tıklaması	L	F1	32	CD	CB	34	L	Sol fare tıklaması olarak kullanın.
Fare sağ tıklaması	R	F1	32	CD	CC	33	R	Sağ fare tıklaması olarak kullanın.
Dört yönlü seçme tuşları		F2	32	CD	C6	39	Yukarı ok	Öğeleri seçmek ve seçiminize ayarlamalar yapmak için ▲ ▼ ◀ ▶ tuşlarını kullanın.
		F2	32	CD	C8	37	Sol ok	
		F2	32	CD	C9	36	Sağ ok	
		F2	32	CD	C7	38	Aşağı ok	
Enter		F1	32	CD	C5/CA	3A/35	Enter	Öğe seçiminizi onaylar.
Page -		F2	32	CD	C2	Üç boyut	Page -	Alt sayfaya gitmek için basın.
Lazer		-	-	-	-	-	Lazer	Lazer işaretleyici olarak kullanın.
Page +		F2	32	CD	C1	3E	Page +	Üst sayfaya gitmek için basın.

EK BİLGİLER

Anahtar		Yineleme Biçimi	Adres		Veri		Yazdırma anahtarı tanımı	Açıklama
			Bayt 1	Bayt 2	Bayt 3	Bayt 4		
Anahtar Taşı		F2	32	CD	85	7A	Anahtar Taşı+	Projektörün eğilmesinin sebep olduğu görüntü bozulmasını ayarlamak için basın.
		F2	32	CD	84	7B	Anahtar Taşı-	
Ses		F2	32	CD	8C	73	Ses +	Sesi artırmak / azaltmak için basın.
		F2	32	CD	8F	70	Ses -	
Aspect ratio / 1		F1	32	CD	98	67	/ 1	<ul style="list-style-type: none"> Gösterilen bir görüntünün en/boy oranını değiştirmek için basın. Sayısal tuş takımındaki "1" rakamı olarak kullanın.
Menü / 2		F1	32	CD	88	77	Menü / 2	<ul style="list-style-type: none"> Projektör için ekran üzeri gösterim menülerini açmak veya menülerden çıkmak için basın. Sayısal tuş takımındaki "2" rakamı olarak kullanın.
3D / 3		F1	32	CD	93	6C	3D / 3	<ul style="list-style-type: none"> 3D içeriğinizle eşleşen bir üç Boyut Modu manüel olarak seçmek için basın. Sayısal tuş takımındaki "3" rakamı olarak kullanın.
HDMI / 4		F1	32	CD	86	79	HDMI / 4	<ul style="list-style-type: none"> HDMI kaynağını seçmek için basın. Sayısal tuş takımındaki "4" rakamı olarak kullanın.
VGA / 5		F1	32	CD	D0	2F	VGA / 5	<ul style="list-style-type: none"> VGA kaynağını seçmek için basın. Sayısal tuş takımındaki "5" rakamı olarak kullanın.
Video / 6		F1	32	CD	D1	2E	Video / 6	<ul style="list-style-type: none"> Kompozit video kaynağını seçmek için basın. Sayısal tuş takımındaki "6" rakamı olarak kullanın.
Kullanıcı1 / 7; Kullanıcı2 / 8; Kullanıcı3 / 9		F1	32	CD	D2	2D	Kullanıcı 1/7	<ul style="list-style-type: none"> Kullanıcı tanımlı tuşlar. Lütfen 41. sayfaya bakın. Sırasıyla "7", "8" ve "9" sayısal tuş takımı rakamları olarak kullanın.
		F1	32	CD	D3	2C	Kullanıcı 2/8	
		F1	32	CD	D4	2B	Kullanıcı 3/9	
Source		F1	32	CD	C3	3C	Source	Bir giriş sinyali seçmek için basın.
Parlaklık modu / 0		F1	32	CD	96	69	/ 0	<ul style="list-style-type: none"> Optimum kontrast performansı sağlamak için resmin parlaklığını otomatik olarak ayarlamak üzere basın. Sayısal tuş takımındaki "0" rakamı olarak kullanın.
Yeniden-senk		F1	32	CD	C4	3B	Yeniden-senk	Projektörü otomatik olarak giriş kaynağına senkronize etmek için basın.

EK BİLGİLER

Sorun Giderme

Projektörünüzle ilgili bir sorunla karşılaşırsanız, lütfen aşağıdaki bilgilere bakın. Sorun devam ederse, lütfen yerel satıcınız veya servis merkezi ile irtibat kurun.

Görüntü Sorunları

- [?]** *Ekranda görüntü yok.*

 - Tüm kablolar ve güç bağlantılarının, "Kurulum" bölümünde açıklandığı gibi doğru ve sağlam biçimde takıldığından emin olun.
 - Konnektörlerin pinlerinin bükülmüş veya kırılmış olmadığından emin olun.
 - Projeksiyon lambasının doğru takıldığını kontrol edin. Lütfen "Lambayı Değiştirme" bölümüne bakın.
- [?]** *Görüntü odak dışında*

 - Projektör merceğindeki odak halkasını ayarlayın.
 - Projektör ekranının projektörden gerekli mesafede olduğundan emin olun. (Lütfen 64-65. sayfalara başvurun.)
- [?]** *16:9 DVD başlığını gösterirken görüntü uzatılır*

 - Anamorfik DVD veya 16:9 DVD oynatırken, projektör, en iyi görüntüyü projektörün yan tarafındaki 16:9 biçiminde gösterecektir.
 - LBX biçimindeki DVD başlığını oynatırsanız, lütfen projektör OSD'sindeki biçimi LBX olarak değiştirin.
 - 4:3 biçimindeki DVD başlığını oynatırsanız, lütfen projektör OSD'sindeki biçimi 4:3 olarak değiştirin.
 - Lütfen görüntü biçimini DVD oynatıcınızdaki 16:9 (geniş) en/boy oranı tipi olarak ayarlayın.
- [?]** *Görüntü çok küçük veya çok büyük.*

 - Projektörü ekrana yaklaştırın veya uzaklaştırın.
 - Projektör panelindeki "Menu" düğmesine basıp "Ekran >Aspect Ratio" kısmına gidin. Farklı ayarlar deneyin.
- [?]** *Görüntü kenarları eğirdir:*

 - Mümkünse, projektörü ekrana ortalanacak şekilde ve ekranın alt kısmının altına gelecek şekilde yeniden konumlandırın.
 - Bir ayar yapmak için ekran menüsünde "Ekran > Geometrik Düzeltme > H düzeltme veya Dikey Anahtar Taşı" işlevini kullanın.
- [?]** *Görüntü ters çevrilmiştir*

 - Ekran menüsünde "Ayar > Projeksiyon" öğelerini seçin ve yansıtma yönünü ayarlayın.
- [?]** *Bulanık çift görüntü*

 - Bulanık çift görüntü olarak görünen normal 2D görüntüyü gidermek için, "3D" düğmesine basın ve "Kapalı" ayarına değiştirin.

EK BİLGİLER

- ?** İki görüntü, yan yana biçimi
- "3D" düğmesine basın ve HDMI 1.3 2D 1080i yan yana olan giriş sinyali için "SBS" ayarına değiştirin.

- ?** Görüntü 3D olarak gösterilmiyor
- 3D gözlüğün pillerinin bitip bitmediğini kontrol edin.
 - 3D gözlüğün açık olup olmadığını kontrol edin.
 - Giriş sinyali HDMI 1.3 2D (1080i yan yana yarım) şeklindeyken, "3D" düğmesine basın ve "SBS" ayarına değiştirin.

Diğer Sorunlar

- ?** Projektör, tüm kontrollere yanıt vermeyi durdurur
- Mümkünse, projektörü kapatın, daha sonra güç kablosunu sökün ve gücü yeniden bağlamadan önce en az 20 saniye bekleyin.

- ?** Lamba söner veya bir pat sesi çıkarır
- Lamba ömrünün sonuna ulaştığında, sönecektir ve bir yüksek pat sesi yapabilir. Bu durum oluşursa, projektör lamba modülü değiştirilene kadar açılmayacaktır. Lambayı değiştirmek için 59-60. sayfalardaki "Lambayı Yenisiyle Değiştirme" kısmında bulunan prosedürleri izleyin.

Uzaktan Kumanda Sorunları

- ?** Uzaktan kumanda çalışmazsa
- Uzaktan kumandanın çalışma açısının, projektör üzerindeki kızılötesi alıcısına $\pm 15^\circ$ içinde olduğunu kontrol edin.
 - Uzaktan kumanda ile projektör arasında herhangi bir engel olmadığından emin olun. Projektörün 7 m dahiline kadar taşıyın.
 - Pillerin doğru biçimde takıldığından emin olun.
 - Bitmişse pilleri değiştirin.

Uyarı Göstergesi

Uyarı göstergeleri (aşağıya bakın) yandığında veya yanıp söndüğünde projektör otomatik olarak kapanacaktır:

- "LAMBA" LED göstergesi kırmızı renkte yanar ve "Açık/Beklemede" göstergesi kırmızı renkte yanıp sönerse.
- "SICAKLIK" LED göstergesi kırmızı renkte yanar ve "Açık/Beklemede" göstergesi kırmızı renkte yanıp sönerse. Bu, projektörün aşırı ısındığını gösterir. Normal koşullar altında, projektör tekrar açılabilir.
- "SICAKLIK" LED gösterge kırmızı renkte yanıp söner ve "Açık/Beklemede" göstergesi kırmızı renkte yanıp sönerse.

Güç kablosunu projektörden çıkarıp 30 saniye bekleyin ve tekrar deneyin. Uyarı göstergesi yanarsa veya yanıp sönerse, yardım için lütfen en yakın servis merkeziyle iletişime geçin.

EK BİLGİLER

LED Işıklı Mesajlar

Mesaj	 Güç LED'i	 Güç LED'i	 Sıcaklık-LED'i	 Lamba-LED'i
	(Kırmızı)	(Mavi)	(Kırmızı)	(Kırmızı)
Bekleme durumu (Giriş güç kablosu)	Sürekli yanma			
Güç açma (Uyarı)		Yanıp sönüyor (0,5 sn kapalı / 0,5 sn açık)		
Güç açık ve Lamba yanıyor		Sürekli yanma		
Güç Kapanma (Soğutma)		Yanıp sönüyor (0,5 sn kapalı / 0,5 sn ışık). Soğutma fanı kapandığında sabit kırmızı ışığa döner.		
Çabuk Geri Dönme (100 saniye)		Yanıp sönüyor (0,25 sn. kapalı / 0,25 sn. ışık)		
Hata (Lamba arızası)	Yanıp sönüyor			Sürekli yanma
Hata (Fan arızası)	Yanıp sönüyor		Yanıp sönüyor	
Hata (Aşırı Sıcaklık)	Yanıp sönüyor		Sürekli yanma	
Bekleme Durumu (Yazma modu)		Yanıp sönüyor		
Hazırlanıyor (Isınıyor)		Yanıp sönüyor		
Hazırlanıyor (Soğuyor)		Yanıp sönüyor		

- Güç kapalı:

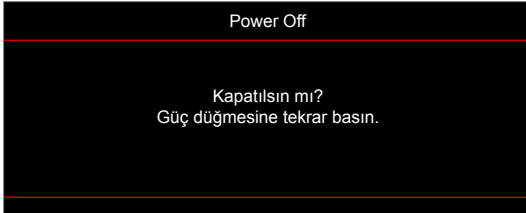

- Lamba uyarısı:

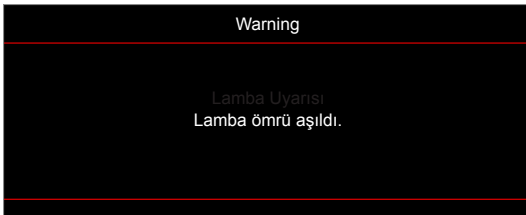

- Sıcaklık uyarısı:

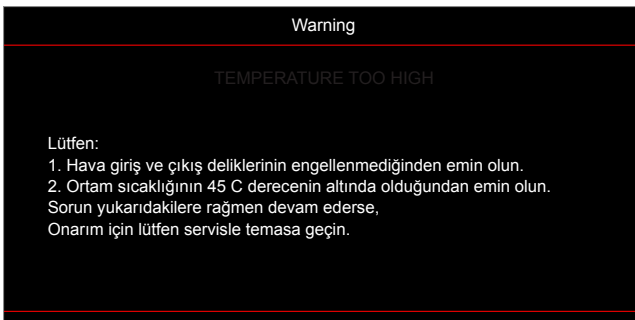

EK BİLGİLER

- Fan arızalıdır:

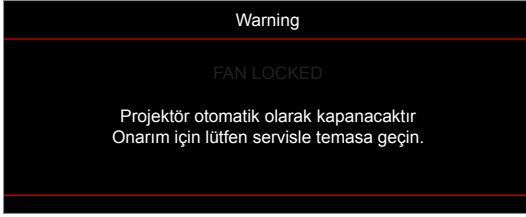

- Ekran dışı menzili:



- Kapanma uyarısı:

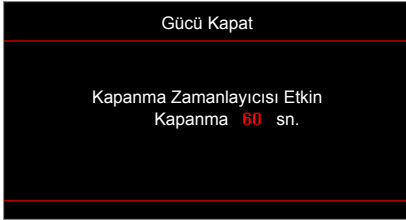

- Güvenlik zamanlayıcısı alarmı:

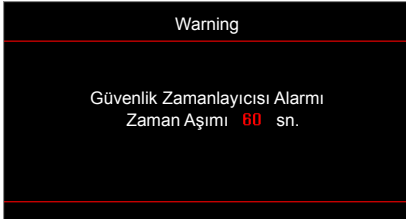

EK BİLGİLER

Teknik Özellikler

Optik	Açıklama
En fazla çözünürlük	- Video zamanlama en fazla: 1080p - Grafik zamanlama en fazla: 1920x1080 @ 60 Hz
Yerel çözünürlük	XGA/ WXGA/ 1080p
Mercek	Elle odak
Görüntü boyutu (köşegen)	- XGA: 70" ~ 100" - WXGA: 85" ~ 115" - 1080P: 80" ~ 100"
Yansıtma mesafesi	- XGA: 0,472 ~ 0,675 m - WXGA: 0,485 ~ 0,656 m - 1080P: 0,446 ~ 0,558 m Not: Aynadan yansıtma mesafesi (m).

Elektrik	Açıklama
Girişler	- HDMI 1.4a - HDMI 1.4a + MHL (v2.2) - VGA-IN - Ses 3,5 mm
Çıkışlar	- VGA - Ses 3,5 mm - USB-A gücü 5 V/1 A
Control	- RJ45 - RS232 - USB fare / hizmet
Renk yeniden üretimi	1073,4 Milyon renk
Tarama hızı	- Yatay tarama hızı: 15,375~91,146 KHz - Dikey tarama hızı: 24~ 85 Hz (3 boyut özellikli projektör için 120 Hz)
Yerleşik hoparlör	Evet, 16 W
Güç gereksinimi	AC 100-240 V~, 50/60 Hz
Giriş akımı	3,3A

Mekanik	Açıklama
Kurulum yönü	Ön, Arka, Tavan üst, Arka üst
Boyutlar	343 (G) x 383 (D) x 96,5 (Y) mm (ayaklar olmadan)
Ağırlık	3,9 ± 0,5 kg
Çevresel koşullar	5 ~ 40°C'de çalışma , %10 ila 85 nem (yoğuşmayan)

Not: Tüm teknik özellikler, bildirim yapılmaksızın değiştirilmeye tabidir.

EK BİLGİLER

Optoma Global Ofisleri

Servis veya destek için lütfen yerel ofisiniz ile irtibat kurun.

ABD

47697 Westinghouse Drive,
Fremont, CA 94539, USA
www.optomausa.com

☎ 888-289-6786
☎ 510-897-8601
✉ services@optoma.com

Kanada

47697 Westinghouse Drive,
Fremont, CA 94539, USA
www.optomausa.com

☎ 888-289-6786
☎ 510-897-8601
✉ services@optoma.com

Latin Amerika

47697 Westinghouse Drive,
Fremont, CA 94539, USA
www.optomausa.com

☎ 888-289-6786
☎ 510-897-8601
✉ services@optoma.com

Avrupa

Unit 1, Network 41, Bourne End Mills
Hemel Hempstead, Herts,
HP1 2UJ, United Kingdom
www.optoma.eu
Servis Tel : +44 (0)1923 691865

☎ +44 (0) 1923 691 800
☎ +44 (0) 1923 691 888
✉ service@tsc-europe.com

Benelux BV

Randstad 22-123
1316 BW Almere
The Netherlands
www.optoma.nl

☎ +31 (0) 36 820 0252
☎ +31 (0) 36 548 9052

Fransa

Bâtiment E
81-83 avenue Edouard Vaillant
92100 Boulogne Billancourt, France

☎ +33 1 41 46 12 20
☎ +33 1 41 46 94 35
✉ savoptoma@optoma.fr

İspanya

C/ José Hierro,36 Of. 1C
28522 Rivas VaciaMadrid,
Spain

☎ +34 91 499 06 06
☎ +34 91 670 08 32

Almanya

Wiesenstrasse 21 W
D40549 Düsseldorf,
Germany

☎ +49 (0) 211 506 6670
☎ +49 (0) 211 506 66799
✉ info@optoma.de

İskandinavya

Lerpeveien 25
3040 Drammen
Norway

☎ +47 32 98 89 90
☎ +47 32 98 89 99
✉ info@optoma.no

PO.BOX 9515
3038 Drammen
Norway

Kore

WOOMI TECH.CO.,LTD.
4F, Minu Bldg.33-14, Kangnam-Ku,
Seoul,135-815, KOREA
korea.optoma.com

☎ +82+2+34430004
☎ +82+2+34430005

Japonya

東京都足立区綾瀬3-25-18
株式会社オーエス
コンタクトセンター: 0120-380-495

✉ info@os-worldwide.com
www.os-worldwide.com

Tayvan

12F., No.213, Sec. 3, Beixin Rd.,
Xindian Dist., New Taipei City 231,
Taiwan, R.O.C.
www.optoma.com.tw

☎ +886-2-8911-8600
☎ +886-2-8911-6550
✉ services@optoma.com.tw
asia.optoma.com

Hong Kong

Unit A, 27/F Dragon Centre,
79 Wing Hong Street,
Cheung Sha Wan,
Kowloon, Hong Kong

☎ +852-2396-8968
☎ +852-2370-1222
www.optoma.com.hk

Çin

5F, No. 1205, Kaixuan Rd.,
Changning District
Shanghai, 200052, China

☎ +86-21-62947376
☎ +86-21-62947375
www.optoma.com.cn



P/N:36.7C601G001-A