

Προβολέας DLP®

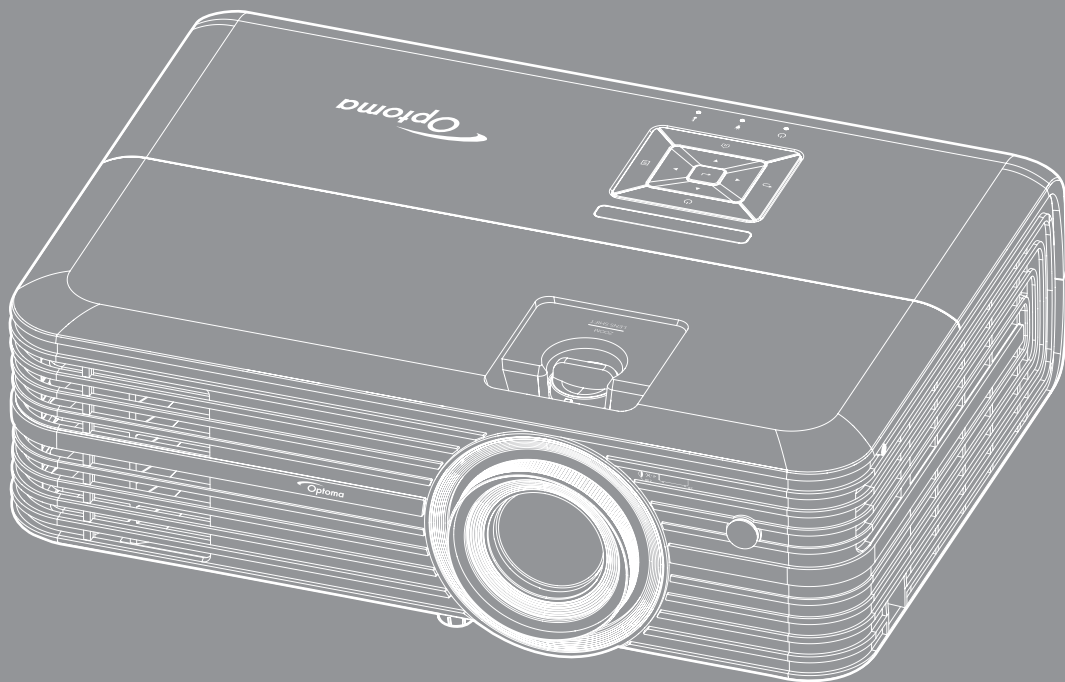



ΠΙΝΑΚΑΣ ΠΕΡΙΕΧΟΜΕΝΩΝ

ΑΣΦΑΛΕΙΑ	4
Σημαντικές οδηγίες ασφαλείας.....	4
Πληροφορίες ασφάλειας 3D.....	5
Πνευματικής Ιδιοκτησίας.....	6
Αποποίηση ευθύνης.....	6
Αναγνώριση εμπορικών σημάτων.....	6
FCC.....	7
Δήλωση συμμόρφωσης για χώρες της Ε.Ε.....	7
WEEE.....	7
ΕΙΣΑΓΩΓΗ	8
Επισκόπηση Συσσκευασίας.....	8
Τυπικά αξεσουάρ.....	8
Προαιρετικά αξεσουάρ.....	8
Επισκόπηση προϊόντος.....	9
Συνδέσεις.....	10
Πληκτρολόγιο.....	11
Τηλεχειριστήριο.....	12
ΡΥΘΜΙΣΗ ΚΑΙ ΕΓΚΑΤΑΣΤΑΣΗ	13
Εγκατάσταση του προβολέα.....	13
Σύνδεση πηγών στον προβολέα.....	14
Ρύθμιση της προβαλλόμενης εικόνας.....	15
Ρύθμιση από απόσταση.....	16
ΧΡΗΣΗ ΤΟΥ ΠΡΟΒΟΛΕΑ	18
Ενεργοποίηση/Απενεργοποίηση του προβολέα.....	18
Επιλογή μιας πηγής εισόδου.....	20
Επισκόπηση αρχικής οθόνης.....	21
Ρυθμίσεις προβολέα.....	22
Ρυθμίσεις εφαρμογής.....	35
Γενικές ρυθμίσεις.....	46
ΣΥΝΤΗΡΗΣΗ	52
Αντικατάσταση της λάμπας.....	52
Εγκατάσταση και καθαρισμός του φίλτρου σκόνης.....	54

ΠΡΟΣΘΕΤΕΣ ΠΛΗΡΟΦΟΡΙΕΣ 55

<i>Συμβατές αναλύσεις</i>	55
<i>Μέγεθος εικόνας και απόσταση προβολής</i>	57
<i>Διαστάσεις προβολέα και εγκατάσταση με στήριξη στην οροφή</i>	58
<i>Απομακρυσμένοι κωδικοί υπέρυθρων (IR)</i>	59
<i>Αντιμετώπιση προβλημάτων</i>	60
<i>Ένδειξη προειδοποίησης</i>	62
<i>Προδιαγραφές</i>	64
<i>Εγκατάσταση Alexa</i>	65
<i>Γραφεία της Optoma σε όλον τον κόσμο</i>	66

ΑΣΦΑΛΕΙΑ

	Ο κεραυνός με την κεφαλή βέλους, μέσα σε ένα ισόπλευρο τρίγωνο, είναι για να προειδοποιεί το χρήστη για την παρουσία μη μονωμένης επικίνδυνης τάσης στο εσωτερικό του προϊόντος που μπορεί να είναι επαρκούς έντασης για να αποτελεί κίνδυνο ηλεκτροπληξίας για ανθρώπους.
	Το θαυμαστικό μέσα σε ένα ισόπλευρο τρίγωνο είναι για να προειδοποιεί το χρήστη για την παρουσία σημαντικών οδηγιών λειτουργία και συντήρησης (επισκευής) στα έγγραφα που συνοδεύουν τη συσκευή.

Παρακαλούμε ακολουθήστε όλες τις προειδοποιήσεις, τις προφυλάξεις και τις διαδικασίες συντήρησης που συνιστώνται στον παρόντα Οδηγό χρήσης.

Σημαντικές οδηγίες ασφαλείας

- Για να επιμηκύνετε την πραγματική διάρκεια ζωής της λάμπας, βεβαιωθείτε ότι διατηρείτε τη λάμπα αναμμένη για 60 δευτ. τουλάχιστον και αποφεύγετε το αναγκαστικό κλείσιμο.

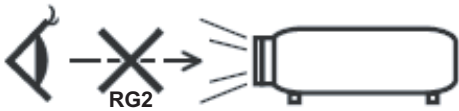

- Μην κοιτάζετε απευθείας τη δέσμη, RG2
Όπως με κάθε φωτεινή πηγή, μην κοιτάζετε απευθείας τη δέσμη, RG2 IEC 62471-5:2015
- Μην φράζετε τις τρύπες αερισμού. Για να διασφαλίσετε αξιόπιστη λειτουργία του προβολέα και για να τον προφυλάξετε από υπερθέρμανση, τοποθετήστε τον σε τοποθεσία και σημείο που δεν θα επηρεάζουν το σωστό εξαερισμό του. Για παράδειγμα, μην τοποθετείτε τον προβολέα σε ένα γεμάτο τραπέζακι, καναπέ, κρεβάτι, κ.λπ. Μην τοποθετείτε τον προβολέα σε μία εσοχή, όπως π.χ. σε μία βιβλιοθήκη ή σε ένα ντουλάπι που περιορίζει τη ροή του αέρα.
- Για να μειώσετε τον κίνδυνο πυρκαγιάς ή/και ηλεκτροπληξίας, μην εκθέτετε τον προβολέα σε βροχή ή υγρασία. Μην πραγματοποιήσετε την εγκατάσταση κοντά σε πηγές θερμότητας, όπως καλοριφέρ, θερμοσίφωνες, φούρνους ή άλλες συσκευές, όπως ενισχυτές, που παράγουν θερμότητα.
- Μην επιτρέπτε σε αντικείμενα ή υγρά να εισέλθουν στον προβολέα. Ενδέχεται να έρθουν σε επαφή με επικίνδυνα σημεία τάσης ή να βραχυκυκλώσουν μέρη τα οποία μπορεί να προκαλέσουν φωτιά ή ηλεκτροπληξία.
- Μην χρησιμοποιείτε τη συσκευή υπό τις ακόλουθες συνθήκες:
 - Σε περιβάλλοντα με υπερβολική ζέστη, κρύο ή υγρασία.
 - (i) Βεβαιωθείτε πως η θερμοκρασία του δωματίου είναι 5°C ~ 40°C
 - (ii) Η σχετική υγρασία είναι 10% ~ 85%
 - Σε περιοχές με υπερβολική σκόνη και χώμα.
 - Κοντά σε κάποια συσκευή που εκπέμπει ισχυρό μαγνητικό πεδίο.
 - Σε άμεση επαφή με το ηλιακό φως.
- Μην χρησιμοποιείτε τον προβολέα σε μέρη όπου μπορεί να υπάρχουν εύφλεκτα ή εκρηκτικά αέρια στην ατμόσφαιρα. Η λάμπα στο εσωτερικό του προβολέα θερμαίνεται πολύ κατά τη διάρκεια της λειτουργίας και τα αέρια μπορεί να προκαλέσουν ανάφλεξη και πυρκαγιά.
- Μην χρησιμοποιείτε τη μονάδα εάν έχει υποστεί καταστροφές ή ζημιές. Οι εξωτερικές ζημιές περιλαμβάνουν ενδεικτικά τις παρακάτω:
 - Η μονάδα έχει πέσει.
 - Το καλώδιο ή το φως τροφοδοσίας έχουν υποστεί ζημιά.
 - Έχει χυθεί υγρό επάνω στον προβολέα.
 - Ο προβολέας έχει εκτεθεί σε βροχή ή υγρασία.
 - Κάποιο αντικείμενο έχει πέσει στο εσωτερικό του προβολέα ή υπάρχει κάποιο χαλαρό εξάρτημα σε αυτόν.
- Μην τοποθετείτε τον προβολέα πάνω σε ασταθείς επιφάνειες. Ο προβολέας μπορεί να ανατραπεί και να προκληθεί τραυματισμός ή να πάθει ζημιά ο προβολέας.
- Μην παρεμποδίζετε το φως που προέρχεται από το φακό του προβολέα όταν αυτός βρίσκεται σε λειτουργία. Το φως θα θερμάνει το αντικείμενο και μπορεί να λιώσει, προκαλώντας εγκαύματα ή να προκληθεί πυρκαγιά.

- Παρακαλούμε να μην ανοίξετε ή αποσυναρμολογήσετε αυτόν τον προβολέα καθώς αυτό μπορεί να προκαλέσει ηλεκτροπληξία.
- Παραπέμψτε όλες τις επισκευές σε αρμόδιο προσωπικό επισκευών. Το άνοιγμα ή η αφαίρεση των κατακλιών μπορεί να σας εκθέσει σε επικίνδυνες τάσεις ή σε άλλους κινδύνους. Επικοινωνήστε με την Optoma πριν από την αποστολή της συσκευής για επιδιόρθωση.
- Δείτε το περίβλημα του προβολέα για σημάνσεις σχετικές με την ασφάλεια.
- Η μονάδα θα πρέπει να επισκευάζεται αποκλειστικά από αρμόδιο προσωπικό επισκευών.
- Να χρησιμοποιείτε μόνο εξαρτήματα/αξεσουάρ που καθορίζονται από τον κατασκευαστή.
- Μην κοιτάτε απευθείας το φακό του προβολέα κατά τη διάρκεια της λειτουργίας του. Το έντονο φως μπορεί να βλάψει τα μάτια σας.
- Κατά την αντικατάσταση της λάμπας, παρακαλούμε αφήστε τη μονάδα να κρυώσει. Ακολουθήστε τις οδηγίες που περιγράφονται στη 52-53.
- Αυτός ο προβολέας θα ανιχνεύσει μόνος του τη ζωή της λάμπας. Βεβαιωθείτε πως η λάμπα θα αντικατασταθεί όταν εμφανιστούν τα προειδοποιητικά μηνύματα.
- Μηδενίστε τη λειτουργία "Μηδενισμός χρόνου Λάμπας" από το μενού "Ρυθμίσεις Λάμπας" της προβολής στην οθόνη μετά την αντικατάσταση της λάμπας.
- Όταν απενεργοποιείτε τον προβολέα, βεβαιωθείτε πως έχει ολοκληρωθεί ο κύκλος ψύξης πριν να αποσυνδέσετε την τροφοδοσία. Αφήστε 90 δευτερόλεπτα για να κρυώσει ο προβολέας.
- Όταν η λάμπα πλησιάζει στο τέλος του χρόνου ζωής της, στην οθόνη θα εμφανιστεί το μήνυμα "Υπέρβαση ζωής λάμπας". Παρακαλούμε επικοινωνήστε με τον τοπικό σας μεταπωλητή ή με το εξουσιοδοτημένο κέντρο επισκευών για να αλλάξετε τη λάμπα όσο το δυνατό πιο σύντομα.
- Απενεργοποιήστε και αποσυνδέστε το φις τροφοδοσίας από την πρίζα εναλλασσόμενου ρεύματος προτού καθαρίσετε το προϊόν.
- Χρησιμοποιείτε στεγνό μαλακό ύφασμα με ήπιο απορρυπαντικό για να καθαρίσετε το περίβλημα της οθόνης. Μη χρησιμοποιείτε λειαντικά καθαριστικά, κεριά ή διαλυτικά για να καθαρίσετε τη μονάδα.
- Αποσυνδέστε το φις τροφοδοσίας από την πρίζα εναλλασσόμενου ρεύματος εάν πρόκειται να μην χρησιμοποιήσετε το προϊόν για μεγάλο χρονικό διάστημα.

Σημείωση: Όταν η λάμπα φτάσει στο τέλος της ζωής της, ο προβολέας δεν θα ξαναάψει μέχρι να αντικατασταθεί η μονάδα της λάμπας. Για να αντικαταστήσετε τη λάμπα, ακολουθήστε τη διαδικασία που αναγράφεται στην ενότητα "Αντικατάσταση της Λάμπας" στις σελίδες 52-53.

- Μην εγκαθιστάτε τον προβολέα σε μέρη όπου μπορεί να υφίσταται δονήσεις ή τραντάγματα.
- Μην αγγίζετε το φακό με γυμνά χέρια.
- Αφαιρέστε τη μπαταρία/μπαταρίες από το τηλεχειριστήριο πριν από την αποθήκευση. Αν η μπαταρία/μπαταρίες παραμείνουν μέσα στο τηλεχειριστήριο για μεγαλύτερες περιόδους, ενδέχεται να προκληθεί διαρροή.
- Μη χρησιμοποιείτε ή μην αποθηκεύετε τον προβολέα σε μέρη όπου μπορεί να υπάρχει καπνός από έλαιο ή τσιγάρο, καθώς μπορεί να επηρεάσει δυσμενώς την ποιότητα απόδοσης του προβολέα.
- Ακολουθήστε τη σωστή εγκατάσταση προσανατολισμού του προβολέα καθώς η μη τυπική εγκατάσταση μπορεί να επηρεάσει την απόδοση του προβολέα.
- Χρησιμοποιήστε πολύπριζο ή διάταξη προστασίας από υπέρταση. Διακοπές ρεύματος και μείωση τάσης μπορεί να ΚΑΤΑΣΤΡΕΨΟΥΝ το μηχάνημα.

Πληροφορίες ασφάλειας 3D

Ακολουθήστε όλες τις προειδοποιήσεις και τις προφυλάξεις όπως συνιστάται πριν εσείς ή το παιδί σας χρησιμοποιήσετε τη λειτουργία 3D.

Προειδοποίηση

Παιδιά και έφηβοι ενδέχεται να είναι πιο ευάλωτοι σε προβλήματα υγείας που σχετίζονται με την παρακολούθηση υλικού 3D και πρέπει να επιτηρούνται προσεκτικά όταν παρακολουθούν τέτοιου είδους εικόνες.

Προειδοποίηση κρίσης φωτοευαισθησίας και άλλοι κίνδυνοι υγείας

- Κάποιοι θεατές ενδέχεται να βιώσουν κρίση επιληψίας ή εγκεφαλικό επεισόδιο εάν εκτεθούν σε συγκεκριμένες εικόνες ή φώτα στιγμιαίας επίδειξης τα οποία περιλαμβάνονται σε συγκεκριμένες εικόνες του Προβολέα ή βιντεοπαιχνίδια. Εάν πάσχετε από ή έχετε οικογενειακό ιστορικό επιληψίας ή εγκεφαλικών επεισοδίων, συμβουλευθείτε ειδικό γιατρό προτού χρησιμοποιήσετε τη λειτουργία 3D.
- Ακόμα και όσοι δεν έχουν προσωπικό ή οικογενειακό ιστορικό επιληψίας ή εγκεφαλικών επεισοδίων ενδέχεται να έχουν μη διαγνωσμένη πάθηση, η οποία μπορεί να προκαλέσει επιληπτικές κρίσεις φωτοευαισθησίας.
- Γυναίκες που κυοφορούν, ηλικιωμένοι, όσοι πάσχουν από σοβαρές ιατρικές νόσους, όσοι υποφέρουν από αύπνιες ή βρίσκονται υπό την επήρεια αλκοόλ θα πρέπει να αποφεύγουν τη λειτουργία 3D της μονάδας.

- Εάν βιώσετε κάποιο από τα ακόλουθα συμπτώματα, σταματήστε αμέσως την προβολή φωτογραφιών 3D και συμβουλευθείτε ειδικό γιατρό: (1) παραποιημένη όραση, (2) ζάλη, (3) ίλιγγο, (4) ακούσιες κινήσεις όπως σύσπαση οφθαλμών ή μυών, (5) σύγχυση, (6) ναυτία, (7) απώλεια συναισθησης, (8) σπασμούς, (9) κράμπες ή/και (10) αποπροσανατολισμό. Παιδιά και έφηβοι ενδέχεται να είναι πιο επιρρεπείς από τους ενήλικες στο να βιώσουν τα συμπτώματα αυτά. Οι γονείς θα πρέπει να επιβλέπουν τα παιδιά τους και να τα ρωτούν κατά πόσο βιώνουν αυτά τα συμπτώματα.
- Η παρακολούθηση προβολής 3D ενδέχεται επίσης να προκαλέσει κινέτωση, αντιληπτή έπειτα από επενέργειες, αποπροσανατολισμό, ασθενωπία και μειωμένη ορθοστατική ικανότητα. Προτείνεται στους χρήστες να πραγματοποιούν συχνά διαλείμματα για να μειώσουν το ενδεχόμενο τέτοιου είδους επενεργειών. Εάν οι οφθαλμοί σας παρουσιάσουν σημάδια κόπωσης ή ξηρότητας ή σε περίπτωση που έχετε κάποιο από τα παραπάνω συμπτώματα, διακόψτε άμεσα τη χρήση της συγκεκριμένης συσκευής και μην τη χρησιμοποιήσετε για τουλάχιστον τριάντα λεπτά από τη στιγμή που θα υποχωρήσουν τα συμπτώματα.
- Η παρακολούθηση προβολής 3D ενώ κάθεστε πολύ κοντά στην οθόνη για παρατεταμένη χρονική περίοδο ενδέχεται να προκαλέσει βλάβη στην όρασή σας. Η ιδανική απόσταση προβολής θα πρέπει να είναι τουλάχιστον τρεις φορές το ύψος της οθόνης. Προτείνεται οι οφθαλμοί του θεατή να βρίσκονται στο ίδιο επίπεδο με την οθόνη.
- Η παρακολούθηση προβολής 3D όταν φοράτε γυαλιά 3D για παρατεταμένη χρονική περίοδο ενδέχεται να προκαλέσει πονοκέφαλο ή κόπωση. Σε περίπτωση που νιώσετε πονοκέφαλο, κόπωση ή ίλιγγο σταματήστε να παρακολουθείτε την προβολή 3D και ξεκουραστείτε.
- Μην χρησιμοποιείτε τα γυαλιά 3D για άλλους σκοπούς πέρα από την παρακολούθηση της προβολής 3D.
- Η χρήση των γυαλιών 3D για άλλους σκοπούς (όπως γυαλιά όρασης, γυαλιά ηλίου, προστατευτικά ματογυαλιά, κ.λπ.) ενδέχεται να είναι επιζήμια και να βλάψει την όρασή σας.
- Η παρακολούθηση προβολής 3D ενδέχεται να προκαλέσει αποπροσανατολισμό σε κάποιους θεατές. Συνεπώς, ΜΗΝ τοποθετείτε τον ΠΡΟΒΟΛΕΑ 3D κοντά σε σκάλες, καλώδια, μπαλκόνια ή άλλα αντικείμενα τα οποία ενδέχεται να ανατραπούν, να τρέξετε επάνω τους, να τα σπρώξετε κάτω, να σπάσουν ή να πέσουν.

Πνευματικής Ιδιοκτησίας

Αυτή η δημοσίευση, συμπεριλαμβανομένων όλων των φωτογραφιών, των εικόνων και του λογισμικού προστατεύεται από διεθνείς κανόνες πνευματικής ιδιοκτησίας με την επιφύλαξη όλων των δικαιωμάτων. Η αναπαραγωγή του παρόντος εγχειριδίου είτε μέρους του περιεχομένου του απαγορεύεται χωρίς τη γραπτή συναίνεση του συγγραφέα.

© Πνευματικής Ιδιοκτησίας 2018

Αποποίηση ευθύνης

Οι πληροφορίες του παρόντος εγγράφου υπόκεινται σε αλλαγή χωρίς ειδοποίηση. Ο κατασκευαστής δεν παρέχει υποσχέσεις ή εγγυήσεις σχετικά με οποιοδήποτε περιεχόμενο του παρόντος εντύπου και σε καμία περίπτωση δεν μπορεί να θεωρηθεί υπεύθυνος για οποιαδήποτε σιωπηρή εγγύηση περί εμπορευσιμότητας ή καταλληλότητας για οποιονδήποτε σκοπό. Επιπλέον, ο κατασκευαστής διατηρεί το δικαίωμα της αναθεώρησης του παρόντος εντύπου και της τροποποίησης των περιεχομένων του χωρίς την υποχρέωση προηγούμενης ενημέρωσης οποιουδήποτε προσώπου σχετικά με αναθεωρήσεις και αλλαγές.

Αναγνώριση εμπορικών σημάτων

Η ονομασία Kensington είναι σήμα κατατεθέν στις ΗΠΑ της ACCO Brand Corporation με εγκεκριμένες καταχωρήσεις και αιτήσεις σε εκκρεμότητα σε άλλες χώρες σε όλο τον κόσμο.

HDMI, το λογότυπο HDMI και το High-Definition Multimedia Interface είναι εμπορικά σήματα ή σήματα κατατεθέντα της HDMI Licensing LLC στις Ηνωμένες Πολιτείες και άλλες χώρες.

Οι επωνυμίες DLP®, DLP Link και το λογότυπο DLP είναι κατοχυρωμένα εμπορικά σήματα της Texas Instruments και η επωνυμία BrilliantColor™ είναι εμπορικό σήμα της Texas Instruments.

Οι επωνυμίες Amazon, Alexa και όλα τα σχετικά λογότυπα είναι σήματα κατατεθέντα της Amazon.com, Inc. ή συγγενών της εταιρειών.

Όλα τα άλλα ονόματα προϊόντων που χρησιμοποιούνται σε αυτό το εγχειρίδιο αποτελούν ιδιοκτησία των αντίστοιχων κατόχων τους και είναι αναγνωρισμένα.

FCC

Αυτή η συσκευή έχει δοκιμαστεί και έχει βρεθεί πως συμμορφώνεται με τα όρια για μια ψηφιακή συσκευή Κλάσης Β σύμφωνα με το Μέρος 15 των Κανονισμών της FCC. Τα όρια αυτά έχουν σχεδιαστεί για να παρέχουν εύλογη προστασία από επιβλαβείς παρεμβολές σε οικιστικές εγκαταστάσεις. Αυτή η συσκευή παράγει, χρησιμοποιεί και μπορεί να εκπέμψει ενέργεια ραδιοσυχνότητας και, αν δεν εγκατασταθεί και χρησιμοποιηθεί σύμφωνα με τις οδηγίες, μπορεί να προκαλέσει βλαβερή παρεμβολή σε ραδιοεπικοινωνίες.

Ωστόσο, δεν υπάρχουν εγγυήσεις ότι δεν πρόκειται να υπάρξουν παρεμβολές σε μια συγκεκριμένη εγκατάσταση. Αν αυτή η συσκευή προκαλέσει βλαβερή παρεμβολή στη ραδιοφωνική ή τηλεοπτική λήψη, πράγμα που μπορεί να καθοριστεί με το άνοιγμα και το κλείσιμο του εξοπλισμού, ο χρήστης ενθαρρύνεται να δοκιμάσει να διορθώσει την παρεμβολή με ένα ή περισσότερα από τα ακόλουθα μέτρα:

- Προσανατολίστε ή τοποθετήστε εκ νέου την κεραία λήψης.
- Αυξήστε το διαχωρισμό μεταξύ του εξοπλισμού και του δέκτη.
- Συνδέστε τη συσκευή σε μια πρίζα ή ένα κύκλωμα διαφορετικό από αυτό στο οποίο είναι συνδεδεμένος ο δέκτης.
- Συμβουλευτείτε το κατάστημα αγοράς ή έναν έμπειρο τεχνικό ραδιοφώνου/τηλεόρασης για βοήθεια.

Σημείωση: Θωρακισμένα καλώδια

Όλες οι συνδέσεις με άλλες συσκευές πρέπει να γίνονται με τη χρήση θωρακισμένων καλωδίων για να διατηρείται η συμμόρφωση με τους κανονισμούς της FCC.

Προσοχή

Αλλαγές ή τροποποιήσεις που δεν έχουν εγκριθεί ρητώς από τον κατασκευαστή μπορεί να ακυρώσουν την αρμοδιότητα του χρήστη, η οποία παραχωρείται από τη Federal Communications Commission, να λειτουργεί αυτόν τον προβολέα.

Συνθήκες λειτουργίας

Η παρούσα συσκευή συμμορφώνεται με τις απαιτήσεις που ορίζονται στο Τμήμα 15 του Κανονισμού FCC. Η λειτουργία υπόκειται στους ακόλουθους δύο όρους:

1. Αυτή η συσκευή δε μπορεί να προκαλέσει επιβλαβή παρεμβολή, και
2. Η συσκευή αυτή πρέπει να αποδέχεται τυχόν ληφθείσες παρεμβολές, συμπεριλαμβανομένων παρεμβολών οι οποίες δύνανται να προκαλέσουν ανεπιθύμητη λειτουργία.

Σημείωση: Χρήστες στον Καναδά

Αυτή η ψηφιακή συσκευή Κλάσης Β συμμορφώνεται με το Καναδικό ICES-003.

Remarque à l'intention des utilisateurs canadiens

Cet appareil numérique de la classe B est conforme a la norme NMB-003 du Canada.

Δήλωση συμμόρφωσης για χώρες της E.E.

- Οδηγία EMC 2014/30/EK (συμπεριλαμβανομένων των τροποποιήσεων)
- Οδηγία 2014/35/EK περί χαμηλής τάσης
- Οδηγία R & TTE 1999/5/EK (αν το προϊόν έχει λειτουργία RF)

WEEE



Οδηγίες απόρριψης

Μην απορρίπτετε αυτήν την ηλεκτρονική συσκευή στα σκουπίδια. Για να ελαχιστοποιηθεί η μόλυνση και να διασφαλιστεί η καλύτερη δυνατή προστασία του περιβάλλοντος, παρακαλούμε να την ανακυκλώσετε.

ΕΙΣΑΓΩΓΗ

Επισκόπηση Συσκευασίας

Αποσκευάστε με προσοχή και επαληθεύστε ότι υπάρχουν όλα τα στοιχεία που παρατίθενται παρακάτω στα τυπικά εξαρτήματα. Μερικά από τα στοιχεία στα προαιρετικά εξαρτήματα μπορεί να μη διατίθενται ανάλογα με το μοντέλο, τις προδιαγραφές και την περιοχή αγοράς. Ανατρέξτε στην τοποθεσία αγοράς. Μερικά εξαρτήματα ενδέχεται να διαφέρουν από περιοχή σε περιοχή.

Η κάρτα εγγύησης παρέχεται μόνο σε συγκεκριμένες περιοχές. Για αναλυτικές πληροφορίες επικοινωνήστε με τον τοπικό αντιπρόσωπό σας.

Τυπικά αξεσουάρ

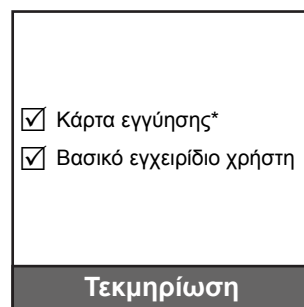

Σημείωση:

- Το πραγματικό τηλεχειριστήριο ενδέχεται να διαφέρει ανάλογα με την περιοχή.
- Το τηλεχειριστήριο αποστέλλεται με μπαταρίες.
- * Για πληροφορίες σχετικά με την εγγύηση στην Ευρώπη, επισκεφθείτε τη διεύθυνση www.optoma.com.

Προαιρετικά αξεσουάρ



Σημείωση: Τα προαιρετικά αξεσουάρ διαφέρουν ανάλογα με το μοντέλο, τις προδιαγραφές και την περιοχή.

ΕΙΣΑΓΩΓΗ

Επισκόπηση προϊόντος

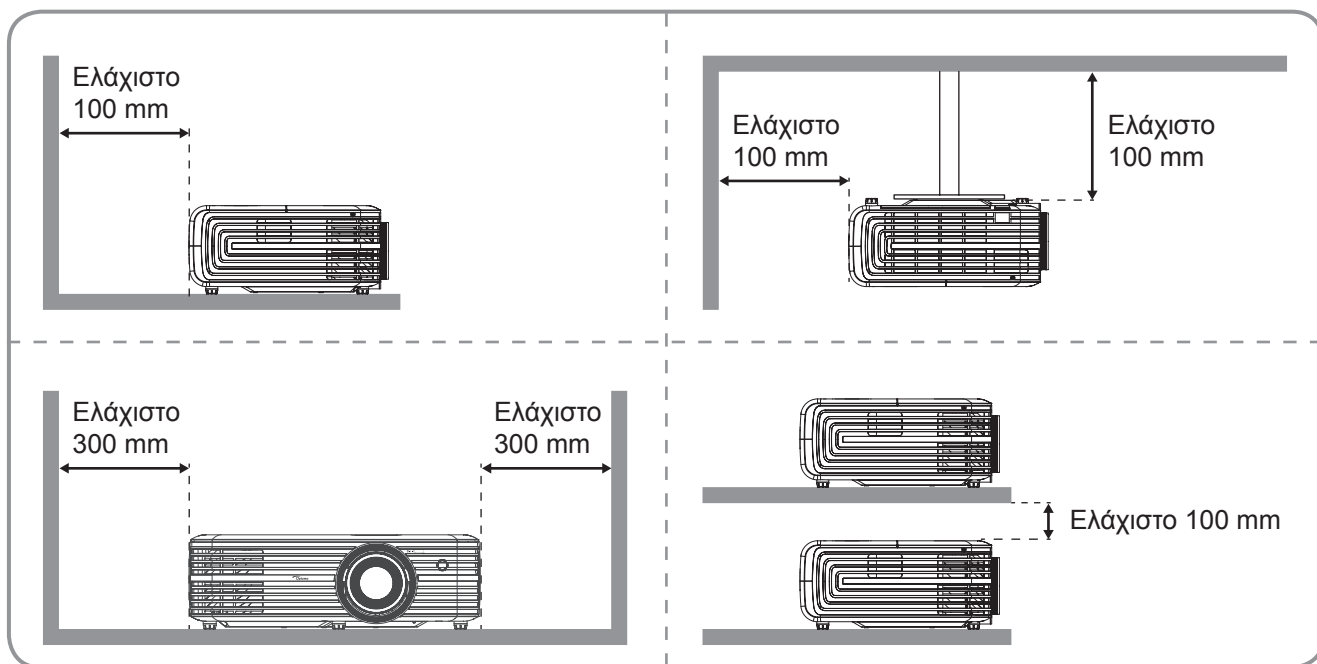
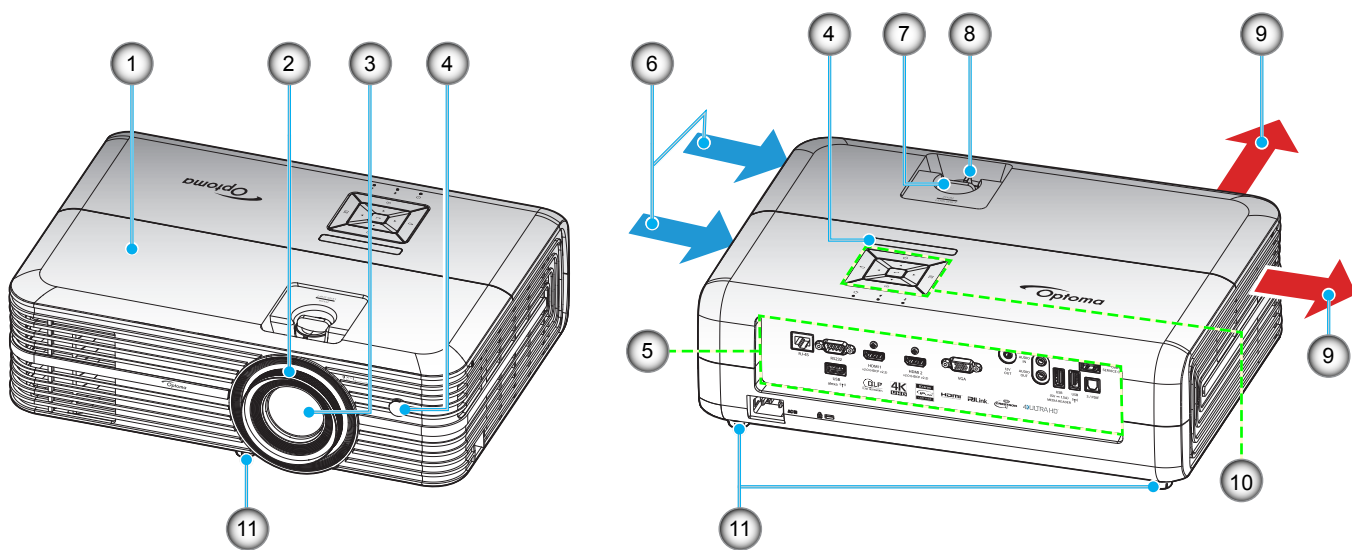

Σημείωση:

- Μην παρεμποδίζετε τα ανοίγματα εισροής και εκροής αέρα του προβολέα.
- Όταν λειτουργείτε τον προβολέα σε κλειστό χώρο, αφήνετε τουλάχιστον 30 εκ. απόσταση γύρω από τα ανοίγματα εισροής και εκροής αέρα.

Αρ.	Στοιχείο	Αρ.	Στοιχείο
1.	Πάνω κάλυμμα	7.	Διακόπτης μετατόπισης φακού
2.	Δακτύλιος εστίασης	8.	Μοχλός Ζουμ
3.	Φακός	9.	Εξαερισμός (έξοδος)
4.	Δέκτη υπεράυθρων	10.	Πληκτρολόγιο
5.	Είσοδος / Έξοδος	11.	Πόδια ρύθμισης κλίσης
6.	Εξαερισμός (είσοδος)		

ΕΙΣΑΓΩΓΗ

Συνδέσεις

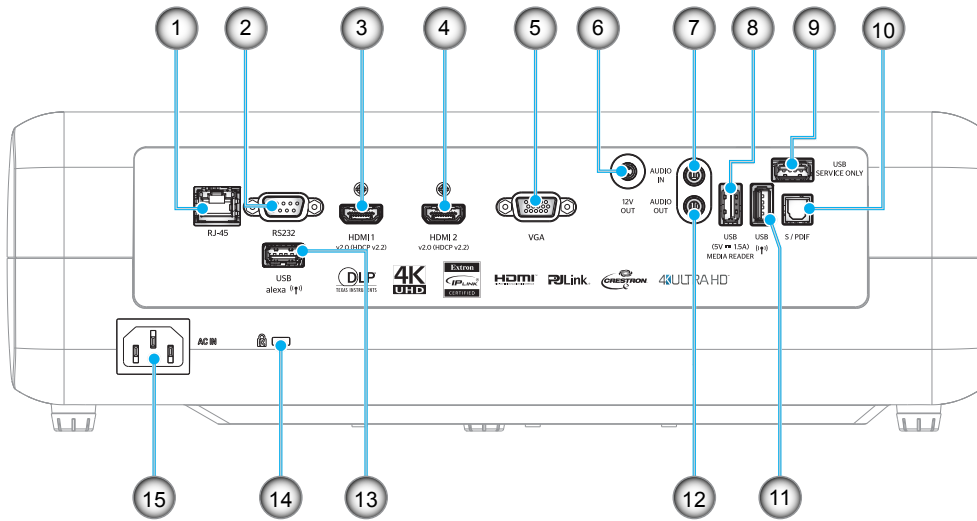

Αρ.	Στοιχείο	Αρ.	Στοιχείο
1.	Συνδετήρας RJ-45	9.	Ακροδέκτης επισκευής
2.	Υποδοχή RS232	10.	Ακροδέκτης S/PDIF
3.	Ακροδέκτης HDMI 1	11.	Σύνδεση USB2.0
4.	Ακροδέκτης HDMI 2	12.	Ακροδέκτης ΕΞΟΔΟΣ ΗΧΟΥ
5.	Ακροδέκτης VGA	13.	Σύνδεση USB-A
6.	Ακροδέκτης εξόδου 12V	14.	Θύρα κλειδαριάς Kensington™
7.	Ακροδέκτης εισόδου ήχου	15.	Υποδοχή τροφοδοσίας
8.	Σύνδεση εξόδου ισχύος USB (5V $\overline{=}$ 1,5A) / USB3.0		

ΕΙΣΑΓΩΓΗ

Πληκτρολόγιο

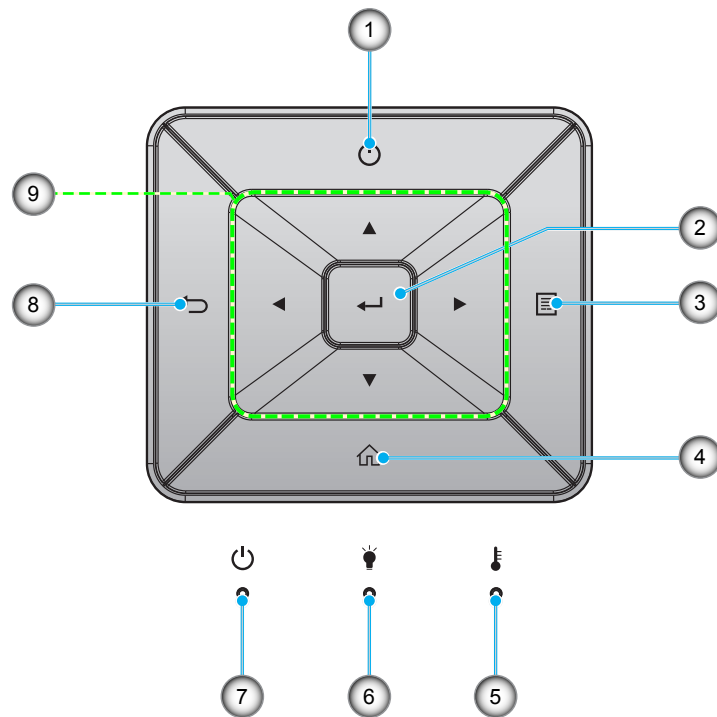

Αρ.	Στοιχείο	Αρ.	Στοιχείο
1.	Τροφοδοσία	6.	LED λάμπας
2.	Είσοδος	7.	LED Ενεργοποίησης/Σε αναμονή
3.	Μενού	8.	Επιστροφή
4.	Αρχική	9.	Τέσσερα κουμπιά επιλογής κατεύθυνσης
5.	LED θερμοκρασίας		

ΕΙΣΑΓΩΓΗ

Τηλεχειριστήριο

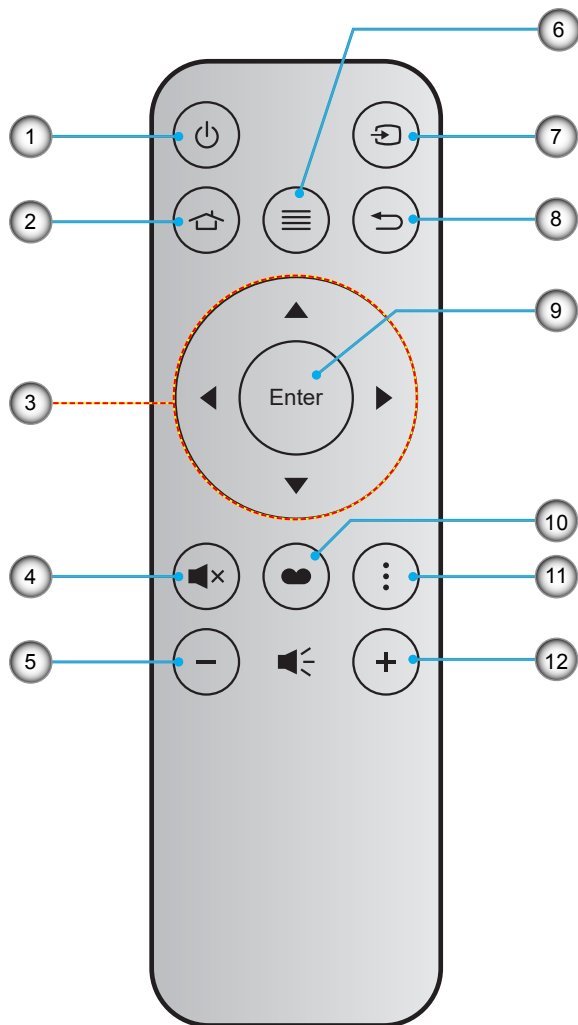

Αρ.	Στοιχείο	Αρ.	Στοιχείο
1.	Ενεργοποίηση/Απενεργοποίηση	7.	Πηγής
2.	Αρχική	8.	Επιστροφή
3.	Τέσσερα κουμπιά επιλογής κατεύθυνσης	9.	Είσοδος
4.	Σίγαση ήχου	10.	Είδος Εικόνας
5.	Ένταση -	11.	Επιλογή
6.	Μενού	12.	Ένταση +

Σημείωση:

- Μερικά πλήκτρα ενδέχεται να μην έχουν λειτουργία για τα μοντέλα τα οποία δεν υποστηρίζουν αυτές τις δυνατότητες.
- Πριν να χρησιμοποιήσετε για πρώτη φορά το τηλεχειριστήριο, αφαιρέστε τη διαφανή μονωτική ταινία. Ανατρέξτε στη σελίδα 16 για εγκατάσταση της μπαταρίας.

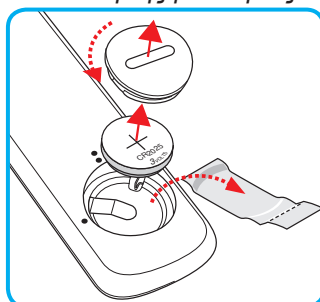

ΡΥΘΜΙΣΗ ΚΑΙ ΕΓΚΑΤΑΣΤΑΣΗ

Εγκατάσταση του προβολέα

Ο προβολέας έχει σχεδιαστεί για εγκατάσταση σε μία από τέσσερις πιθανές θέσεις.

Η διάταξη της αίθουσας ή οι προσωπικές προτιμήσεις σας θα υπαγορεύσουν τη θέση εγκατάστασης που θα επιλέξετε. Λάβετε υπόψη το μέγεθος και τη θέση της οθόνης σας, τη θέση της κατάλληλης πρίζας, καθώς και την τοποθεσία και απόσταση μεταξύ προβολέα και υπόλοιπου εξοπλισμού.

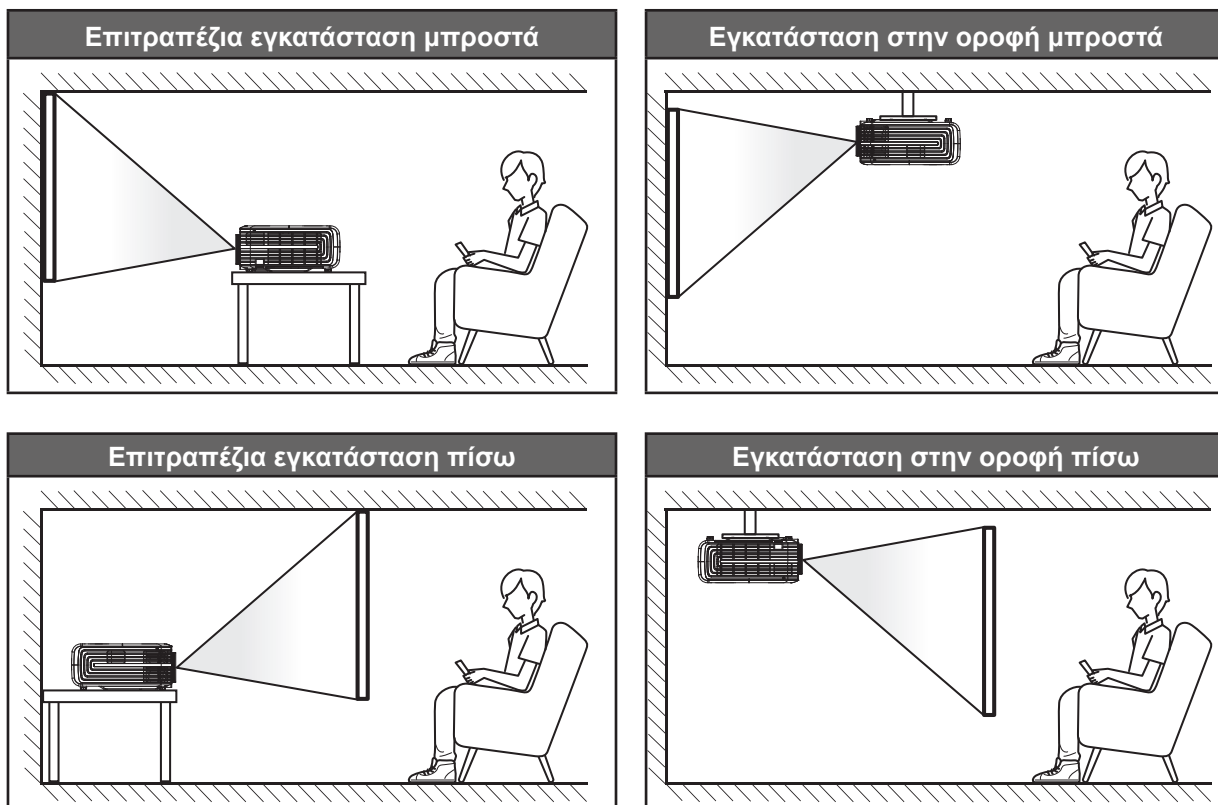

Ο προβολέας πρέπει να τοποθετηθεί επίπεδος πάνω σε μια επιφάνεια και σε γωνία 90 μοίρες / κάθετα στην οθόνη.

- Για να καθορίσετε τη θέση του προβολέα για ένα δεδομένο μέγεθος οθόνης, ανατρέξτε στον πίνακα αποστάσεων στη σελίδα 57.
- Για να καθορίσετε το μέγεθος της οθόνης για μια δεδομένη απόσταση, ανατρέξτε στον πίνακα αποστάσεων στη σελίδα 57.

Σημείωση: Όσο πιο μακριά από την οθόνη τοποθετηθεί ο προβολέας τόσο αυξάνει το μέγεθος της προβαλλόμενης εικόνας και η κάθετη μετατόπιση αυξάνεται αναλογικά.

ΣΗΜΑΝΤΙΚΟ!

Μην θέτετε σε λειτουργία τον προβολέα σε οποιονδήποτε άλλο προσανατολισμό εκτός από επιτραπέζια ή επιτυχία στήριξη. Ο προβολέας πρέπει να είναι οριζόντιος και χωρίς κλίση είτε προς τα μπρος είτε προς τα πίσω είτε αριστερά/δεξιά. Οποιοσδήποτε άλλος προσανατολισμός θα ακυρώσει την εγγύηση και μπορεί να μειώσει τη διάρκεια ζωής της λάμπας του προβολέα ή του ίδιου του προβολέα. Για συμβουλές σχετικά με μη τυπική εγκατάσταση επικοινωνήστε με την Ορτομα.

ΡΥΘΜΙΣΗ ΚΑΙ ΕΓΚΑΤΑΣΤΑΣΗ

Σύνδεση πηγών στον προβολέα

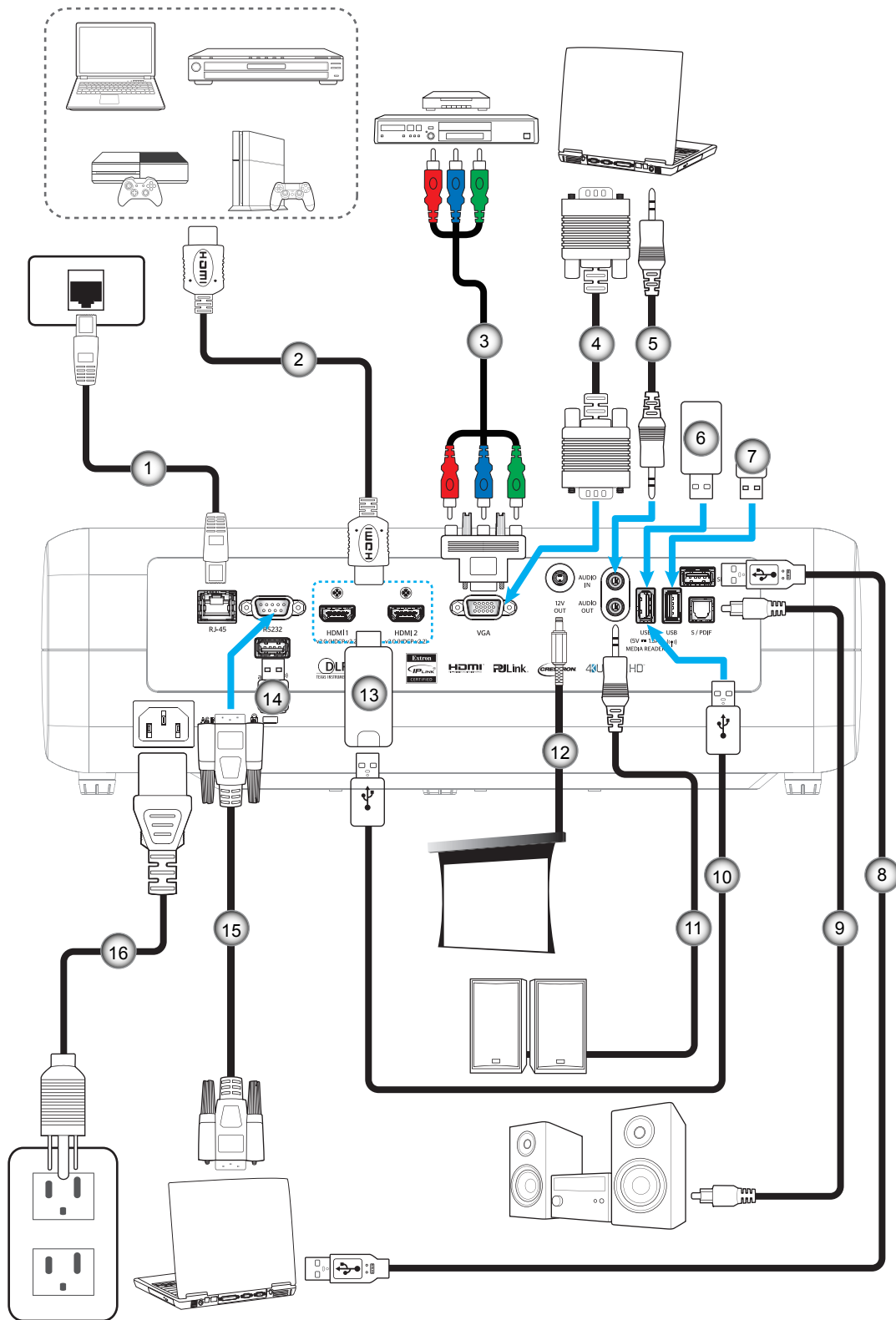

Αρ.	Στοιχείο	Αρ.	Στοιχείο	Αρ.	Στοιχείο	Αρ.	Στοιχείο
1.	Καλώδιο RJ-45	5.	Καλώδιο εισόδου ήχου	9.	Έξοδος καλωδίου S/PDIF	13.	HDMI Dongle
2.	Καλώδιο HDMI	6.	Μονάδα flash USB	10.	Καλώδιο τροφοδοσίας USB	14.	Wi-Fi Dongle για Alexa
3.	Καλώδιο RCA Component	7.	Wi-Fi Dongle για προβολή μέσω Wi-Fi	11.	Καλώδιο εξόδου ήχου	15.	Καλώδιο RS232
4.	Καλώδιο εισόδου VGA	8.	Καλώδιο USB για επισκευή	12.	Βύσμα 12V DC	16.	Καλώδιο τροφοδοσίας

ΡΥΘΜΙΣΗ ΚΑΙ ΕΓΚΑΤΑΣΤΑΣΗ

Ρύθμιση της προβαλλόμενης εικόνας

Ύψος εικόνας

Ο προβολέας είναι εξοπλισμένος με ένα πόδι ανύψωσης για τη ρύθμιση του ύψους της εικόνας.

1. Εντοπίστε το ρυθμιζόμενο πόδι που θέλετε να ρυθμίσετε στην κάτω πλευρά του προβολέα.
2. Περιστρέψτε τους ρυθμιζόμενους δακτυλίους δεξιόστροφα ή αριστερόστροφα για να χαμηλώσετε ή να ανυψώσετε τον προβολέα.

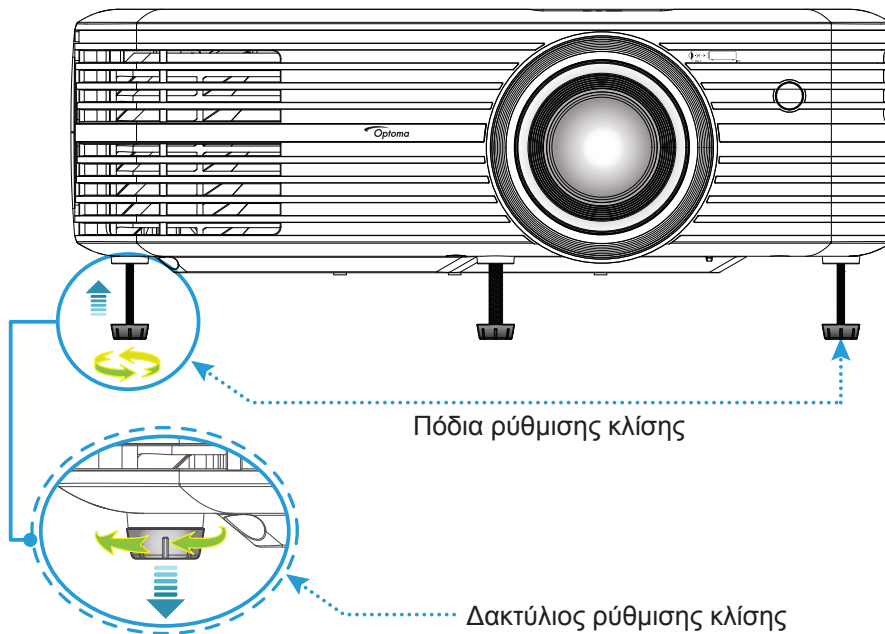

Ζουμ, εστίαση και μετατόπιση φακού

- Για να προσαρμόσετε το μέγεθος και τη θέση της εικόνας, κάντε τα ακόλουθα:
 - α. Για να προσαρμόσετε το μέγεθος της εικόνας, στρέψτε το μοχλό ζουμ δεξιόστροφα ή αριστερόστροφα για να αυξήσετε ή να μειώσετε το μέγεθος της προβαλλόμενης εικόνας.
 - β. Για να προσαρμόσετε τη θέση της εικόνας, στρέψτε το διακόπτη μετατόπισης φακού δεξιόστροφα ή αριστερόστροφα για να ρυθμίσετε τη θέση της προβαλλόμενης εικόνας κατακόρυφα.

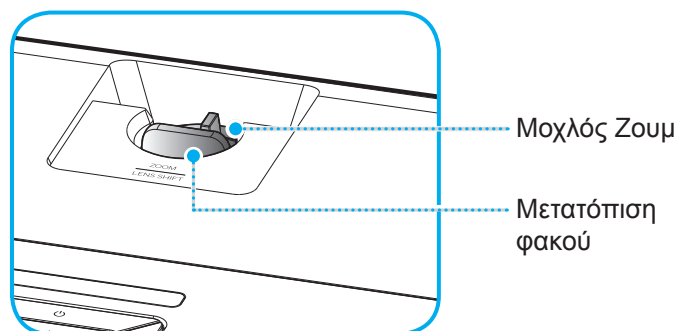

ΡΥΘΜΙΣΗ ΚΑΙ ΕΓΚΑΤΑΣΤΑΣΗ

- Για να προσαρμόσετε την εστίαση, στρέψτε το δακτύλιο εστίασης δεξιόστροφα ή αριστερόστροφα μέχρι η εικόνα να είναι ευκρινής και ευανάγνωστη.

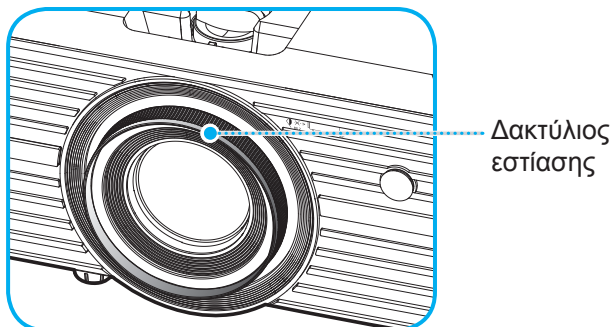

Σημείωση: Ο προβολέας θα εστιάσει σε απόσταση από 1,2 μ. έως 8,1 μ.

Ρύθμιση από απόσταση

Τοποθέτηση / αντικατάσταση μπαταρίας

1. Χρησιμοποιήστε ένα κέρμα για να γυρίσετε το κάλυμμα της μπαταρίας αριστερόστροφα μέχρι ανοίξει το κάλυμμα.
2. Εγκαταστήστε μια καινούργια μπαταρία στο διαμέρισμα. Αφαιρέστε την παλιά μπαταρία και εγκαταστήστε μια καινούργια (CR2025). Βεβαιωθείτε ότι η πλευρά με το “+” βλέπει προς τα πάνω.
3. Επανατοποθετήστε το κάλυμμα. Στη συνέχεια, χρησιμοποιήστε ένα κέρμα για να γυρίσετε το κάλυμμα της μπαταρίας δεξιόστροφα για να το ασφαλίσετε στη θέση του.

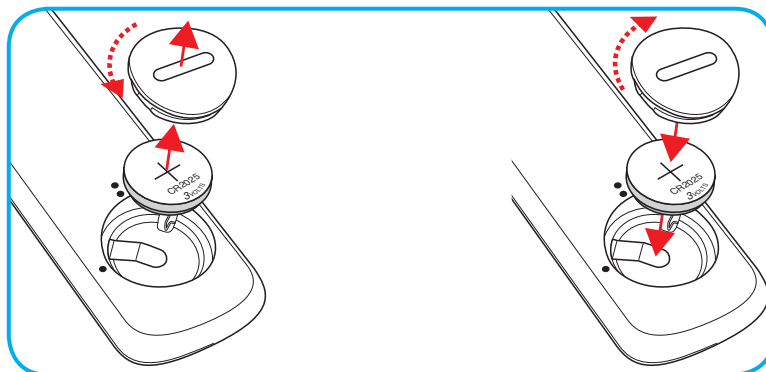

ΠΡΟΣΟΧΗ:

Για να διασφαλίσετε την ασφαλή λειτουργία, τηρείτε τις ακόλουθες προφυλάξεις:

- Χρησιμοποιήστε μπαταρία τύπου CR2025.
- Αποφεύγετε την επαφή με νερό ή υγρά.
- Ποτέ μην εκθέτετε το τηλεχειριστήριο σε υγρασία ή θερμότητα.
- Μην ρίχνετε κάτω το τηλεχειριστήριο.
- Αν υπάρχει διαρροή μπαταρίας στο τηλεχειριστήριο, σκουπίστε προσεκτικά το περίβλημα και εγκαταστήστε καινούργιες μπαταρίες.
- Κίνδυνος έκρηξης σε περίπτωση εσφαλμένης αντικατάστασης της μπαταρίας.
- Να αποθέτετε τις χρησιμοποιημένες μπαταρίες ως απορρίμματα σύμφωνα με τις οδηγίες.

ΡΥΘΜΙΣΗ ΚΑΙ ΕΓΚΑΤΑΣΤΑΣΗ

Εύρος λειτουργίας

Ο αισθητήρας υπέρυθρων (IR) για το τηλεχειριστήριο βρίσκεται στην άνω πλευρά του προβολέα. Για να λειτουργήσει σωστά το τηλεχειριστήριο βεβαιωθείτε ότι το κρατάτε σε γωνία έως 30 μοίρες (οριζόντια) και 20 μοίρες (κάθετα) στον αισθητήρα υπέρυθρων (IR) του προβολέα. Η απόσταση μεταξύ του τηλεχειριστηρίου και του αισθητήρα δεν πρέπει να ξεπερνά τα 7 μέτρα (~ 22 πόδια).

Σημείωση: Όταν κατευθύνετε το τηλεχειριστήριο απευθείας (γωνία 0 μοιρών) στον αισθητήρα IR, η απόσταση μεταξύ του τηλεχειριστηρίου και του αισθητήρα δεν πρέπει να είναι μεγαλύτερη από 10 μέτρα (~ 32 πόδια).

- Σιγουρευτείτε ότι δεν υπάρχουν εμπόδια ανάμεσα στο τηλεχειριστήριο και στον αισθητήρα υπέρυθρων (IR) στον προβολέα που μπορεί να παρεμποδίσουν τη δέσμη υπέρυθρης ακτινοβολίας.
- Βεβαιωθείτε ότι ο πομπός υπέρυθρων (IR) του τηλεχειριστηρίου δεν έρχεται άμεσα σε επαφή με το φως του ηλίου ή με φως από λαμπτήρες φωτισμού.
- Διατηρήστε το τηλεχειριστήριο μακριά από λαμπτήρες φθορισμού σε απόσταση μεγαλύτερη από 2 μ. αλλιώς μπορεί να μη λειτουργήσει σωστά.
- Αν το τηλεχειριστήριο βρίσκεται κοντά σε λαμπτήρες φθορισμού αναστροφου τύπου, μπορεί να μη λειτουργεί αποτελεσματικά κάποιες φορές.
- Αν το τηλεχειριστήριο και ο προβολέας βρίσκονται σε πολύ κοντινή απόσταση, το τηλεχειριστήριο μπορεί να μη λειτουργεί αποτελεσματικά.
- Όταν στοχεύετε στην οθόνη, η αποτελεσματική απόσταση είναι μικρότερη από 7 μ. από το τηλεχειριστήριο έως την οθόνη και αντανακλά τις υπέρυθρες ακτίνες πίσω προς τον προβολέα. Ωστόσο, το αποτελεσματικό εύρος λειτουργίας μπορεί να αλλάζει ανάλογα με τις οθόνες.

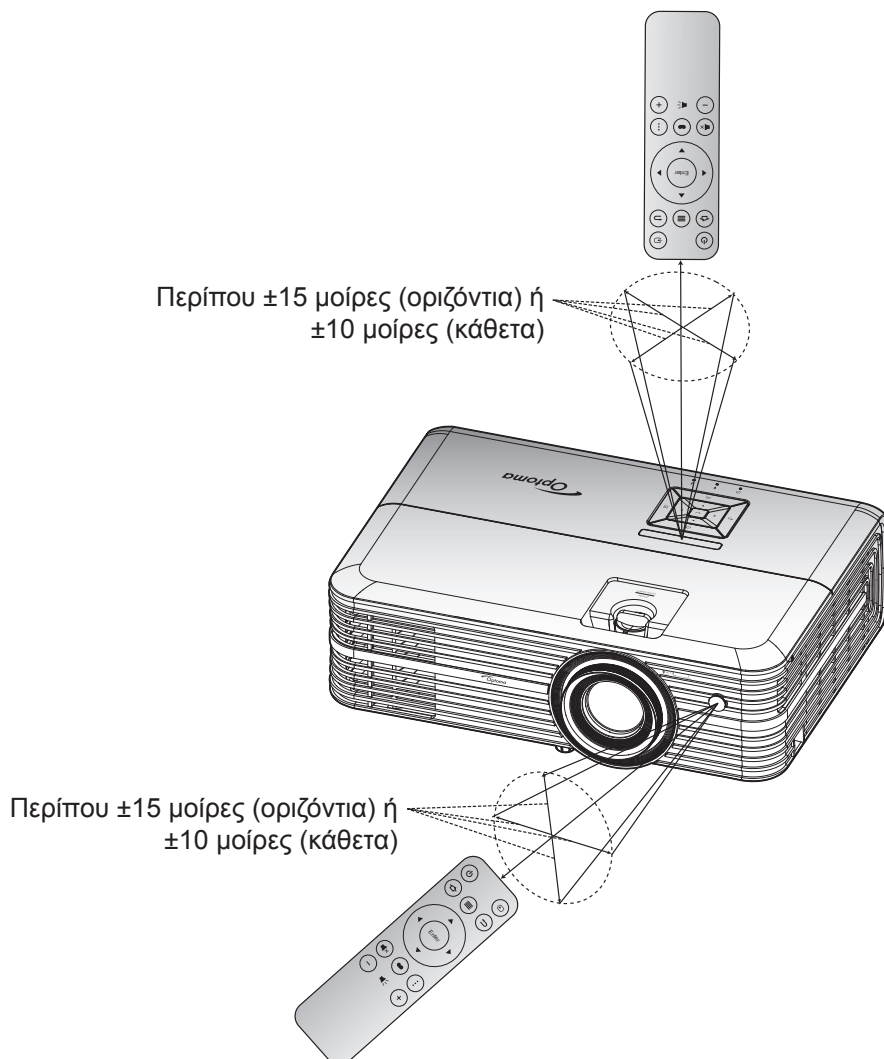

ΧΡΗΣΗ ΤΟΥ ΠΡΟΒΟΛΕΑ

Ενεργοποίηση/Απενεργοποίηση του προβολέα

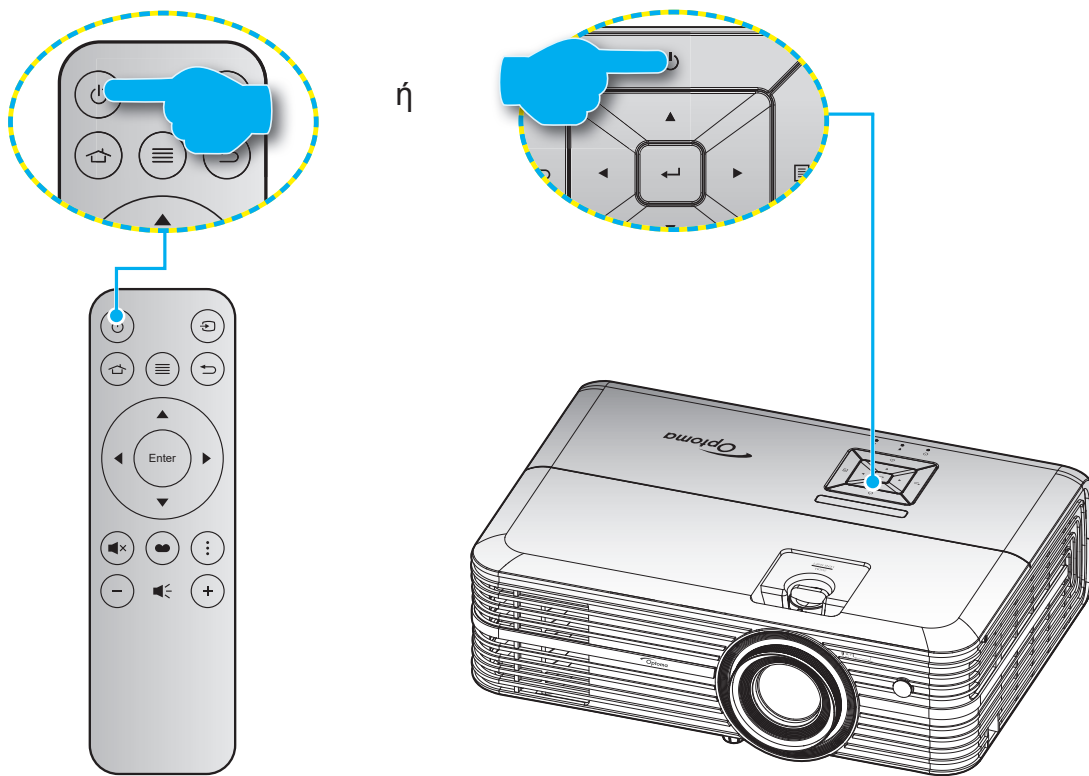

Ενεργοποίηση ισχύος

1. Σιγουρευτείτε πως έχετε συνδέσει καλά το καλώδιο τροφοδοσίας και το καλώδιο σήματος/πηγής. Όταν Σύνδεση, η λυχνία LED Ενεργοποίηση/Σε αναμονή θα γίνει κόκκινη.
2. Ενεργοποιήστε τον προβολέα πατώντας το κουμπί "⏻" είτε στο πληκτρολόγιο του προβολέα είτε στο τηλεχειριστήριο.
3. Μια αρχική οθόνη θα εμφανιστεί σε 10 δευτερόλεπτα περίπου και η λυχνία LED Ενεργ./Αναμονής θα αναβοσβήνει με μπλε χρώμα.

Την πρώτη φορά που θα ενεργοποιήσετε τον προβολέα θα ερωτηθείτε αν θέλετε να κάνετε την αρχική ρύθμιση επιλέγοντας τη γλώσσα της προτίμησής σας, τον προσανατολισμό προβολής και ρυθμίσεις τύπου λειτουργίας. Μολίς εμφανιστεί η οθόνη **Ολοκλήρωση ορισμού**, αυτό υποδεικνύει ότι ο προβολέας είναι έτοιμος για χρήση.

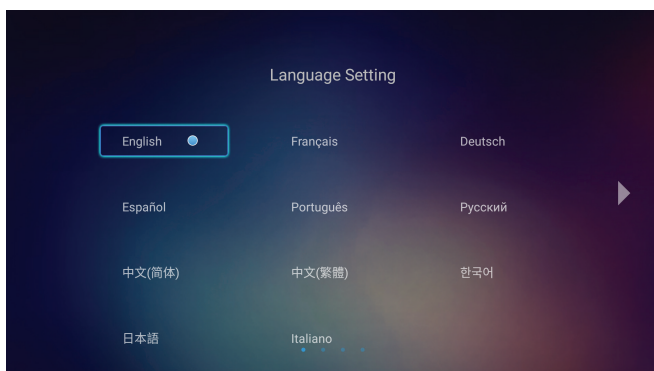

[Επιλογή γλώσσας]

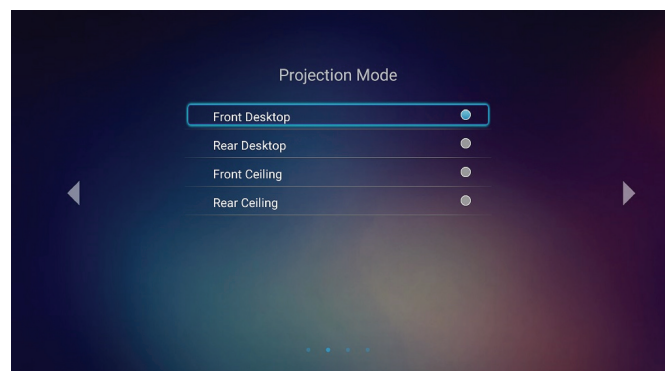

[Επιλογή λειτουργίας προβολής]

ΧΡΗΣΗ ΤΟΥ ΠΡΟΒΟΛΕΑ

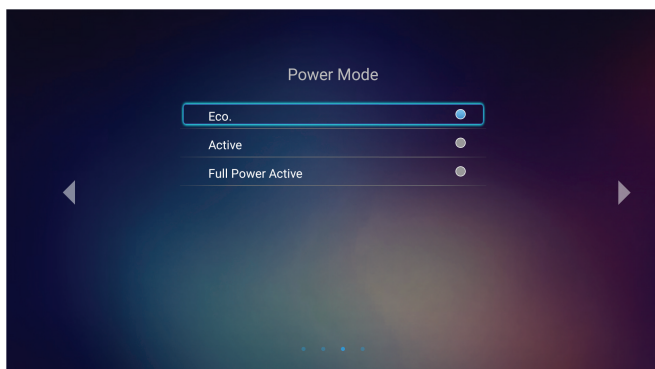

[Επιλογή τύπου λειτουργίας]

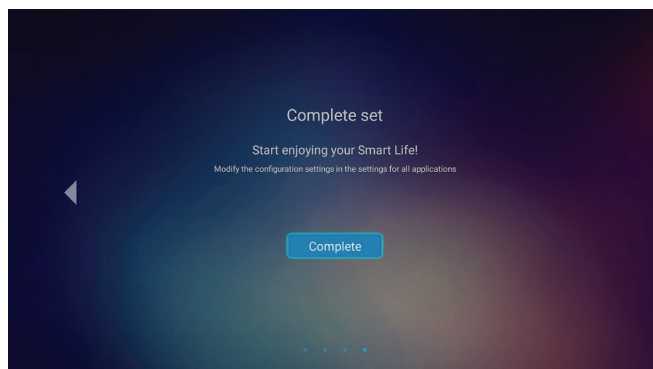

[Η αρχική ρύθμιση ολοκληρώθηκε]

Απενεργοποίηση

1. Απενεργοποιήστε τον προβολέα πατώντας κουμπί το "⏻" στο πληκτρολόγιο του προβολέα ή το τηλεχειριστήριο.
2. Εμφανίζεται το παρακάτω μήνυμα:



3. Πιέστε ξανά το κουμπί "⏻" για επιβεβαίωση, αλλιώς το μήνυμα θα εξαφανιστεί μετά από 15 δευτερόλεπτα. Όταν πιέσετε το πλήκτρο "⏻" για δεύτερη φορά, ο προβολέας θα απενεργοποιηθεί.
4. Οι ανεμιστήρες ψύξης συνεχίζουν τη λειτουργία τους για περίπου 10 δευτερόλεπτα ώστε να εκτελεστεί ο κύκλος ψύξης και μετά η λυχνία LED Ενεργοποίηση/Σε αναμονή θα αναβοσβήνει με πράσινο ή μπλε χρώμα. Όταν η λυχνία LED Ενεργοποίηση/Σε αναμονή γίνει σταθερά κόκκινη, ο προβολέας έχει τεθεί σε λειτουργία αναμονής. Αν θέλετε να ανάψετε πάλι τον προβολέα, πρέπει να περιμένετε να ολοκληρωθεί ο κύκλος ψύξης και να εισέλθει στη λειτουργία αναμονής. Όταν ο προβολέας είναι σε λειτουργία αναμονής πατήστε απλά το κουμπί "⏻" ξανά για να ενεργοποιήσετε τον προβολέα.
5. Αποσυνδέστε το καλώδιο τροφοδοσίας από την πρίζα του ρεύματος και από τον προβολέα.

Σημείωση: Δεν συνιστάται να ενεργοποιείτε τον προβολέα αμέσως μετά μια διακοπή ρεύματος.

ΧΡΗΣΗ ΤΟΥ ΠΡΟΒΟΛΕΑ

Επιλογή μιας πηγής εισόδου

Ενεργοποιήστε τη συνδεδεμένη πηγή που θέλετε να εμφανίζεται στην οθόνη, όπως υπολογιστής, φορητός υπολογιστής, συσκευή αναπαραγωγής βίντεο, κ.λπ. Ο προβολέας θα ανιχνεύσει αυτόματα την πηγή. Αν είναι συνδεδεμένες πολλές πηγές, πατήστε το κουμπί "↺" στο τηλεχειριστήριο για να επιλέξετε την είσοδο που επιθυμείτε.

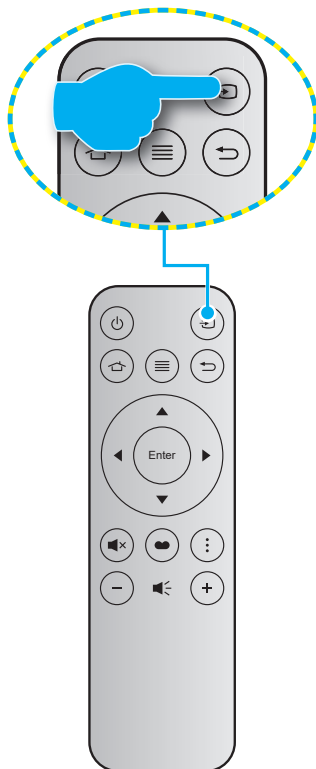



ΧΡΗΣΗ ΤΟΥ ΠΡΟΒΟΛΕΑ

Επισκόπηση αρχικής οθόνης

Η Αρχική οθόνη εμφανίζεται κάθε φορά που πραγματοποιείτε εκκίνηση του προβολέα. Η κύρια Αρχική οθόνη, χωρίζεται βασικά σε 3 κύριες κατηγορίες: Προβολέας, Εφαρμογές και Ρυθμίσεις.

Για να περιηγηθείτε στην Αρχική οθόνη, απλά χρησιμοποιήστε τα κουμπιά στο τηλεχειριστήριο ή στο πληκτρολόγιο του προβολέα.

Μπορείτε να επιστρέψετε στην κύρια Αρχική οθόνη οποιαδήποτε στιγμή πιέζοντας το  στο τηλεχειριστήριο ή το  στο πληκτρολόγιο του προβολέα, ανεξάρτητα από τη σελίδα στην οποία βρίσκεστε.

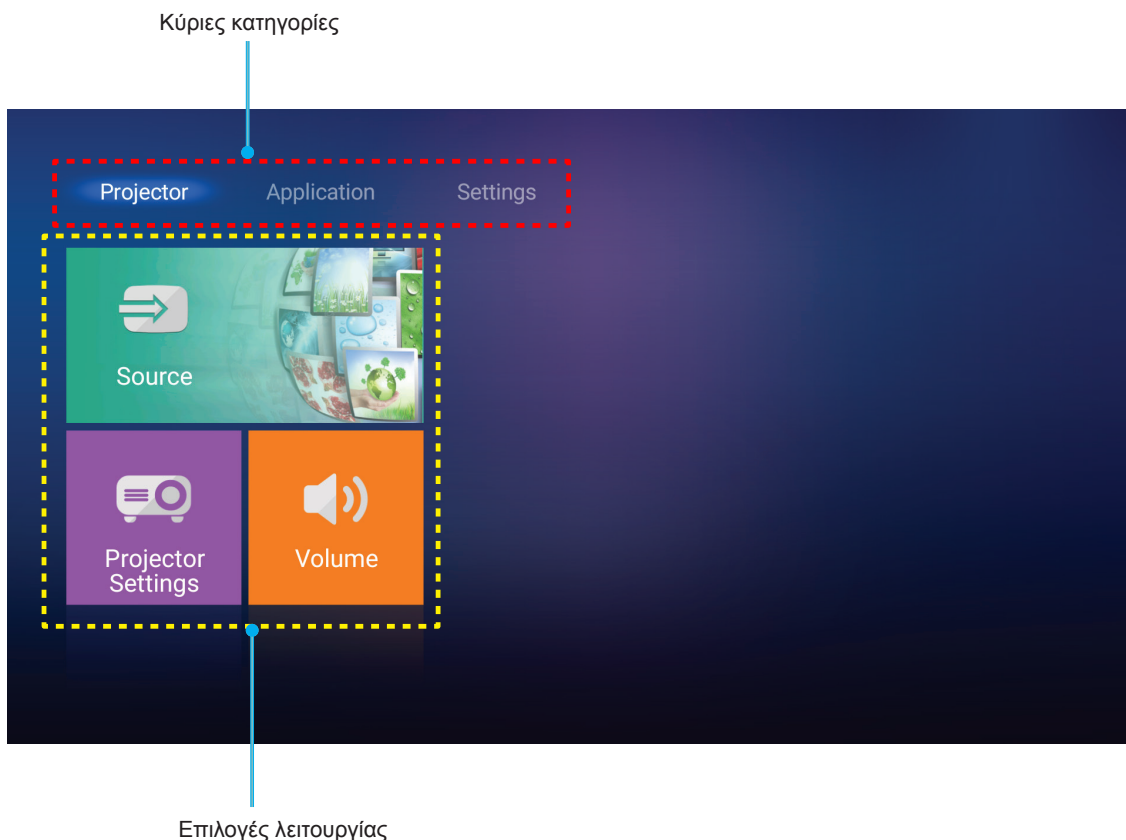

ΧΡΗΣΗ ΤΟΥ ΠΡΟΒΟΛΕΑ

Ρυθμίσεις προβολέα

Στην αρχική οθόνη του **Προβολέα**, μπορείτε να αλλάξετε την πηγή εισόδου, να ρυθμίσετε τις παραμέτρους του προβολέα και να ρυθμίσετε την ένταση ήχου.

Επιλογή μιας πηγής εισόδου

Εκτός από το να πατήσετε το κουμπί "↔" στο τηλεχειριστήριο για να επιλέξετε την είσοδο που επιθυμείτε, μπορείτε επίσης να αλλάξετε την πηγή εισόδου επιλέγοντας το **Source**. Έπειτα, πατήστε το **Enter** στο τηλεχειριστήριο ή το ← στο πληκτρολόγιο του προβολέα για να εισέλθετε στο μενού **Source**.

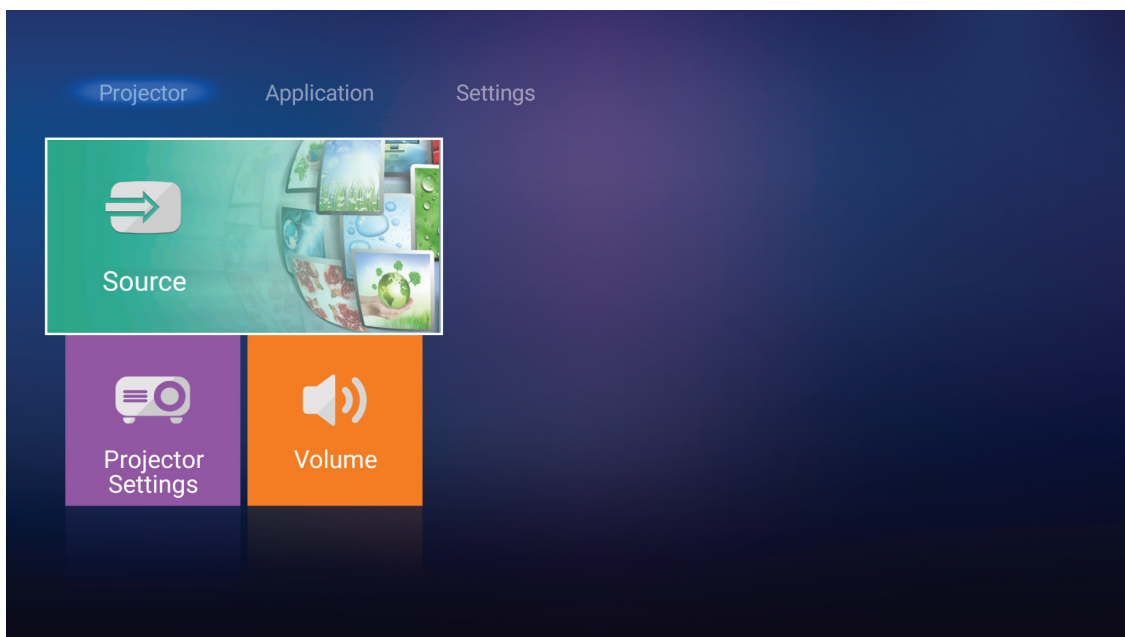

Οι διαθέσιμες επιλογές πηγής εισόδου εμφανίζονται στην οθόνη.

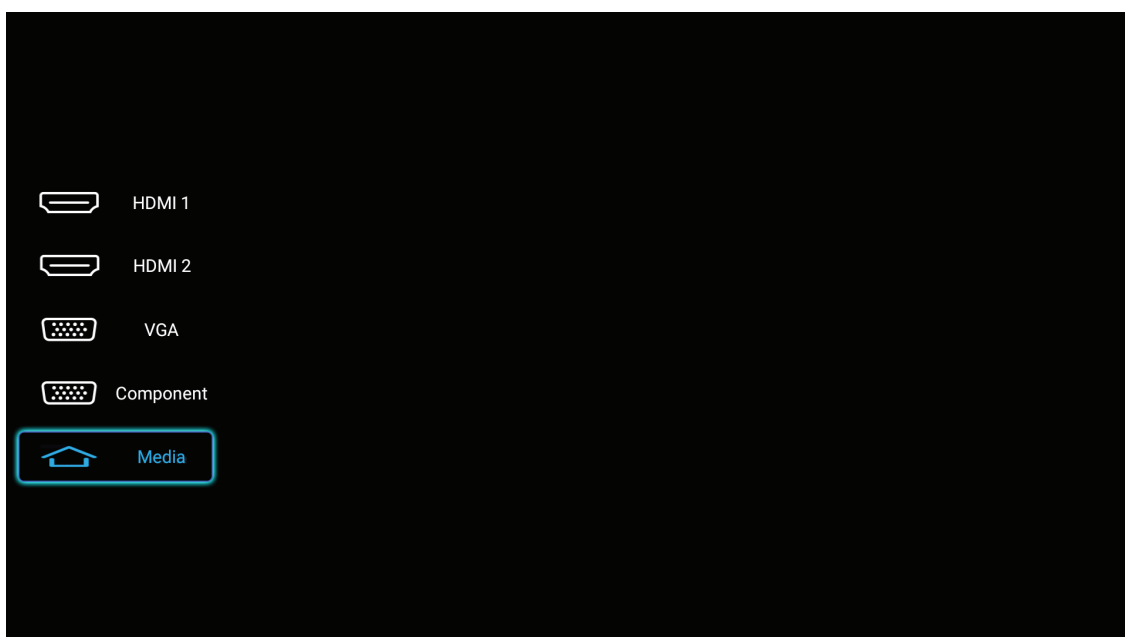

Επιλέξτε την επιθυμητή πηγή εισόδου και πατήστε **Enter** στο τηλεχειριστήριο ή το ← στο πληκτρολόγιο του προβολέα για να επιβεβαιώσετε την επιλογή.

Σημείωση: Από προεπιλογή, η πηγή εισόδου ορίζεται σε **Μέσα**.

ΧΡΗΣΗ ΤΟΥ ΠΡΟΒΟΛΕΑ

Διαμορφώστε τις ρυθμίσεις προβολέα

Επιλέξτε **Ρυθμίσεις προβολέα** για τη διαχείριση διαφόρων παραμέτρων συσκευής, συμπεριλαμβανομένης της διαμόρφωσης των ρυθμίσεων της συσκευής, της προβολής των πληροφοριών συστήματος και της επαναφοράς των ρυθμίσεων του συστήματος.

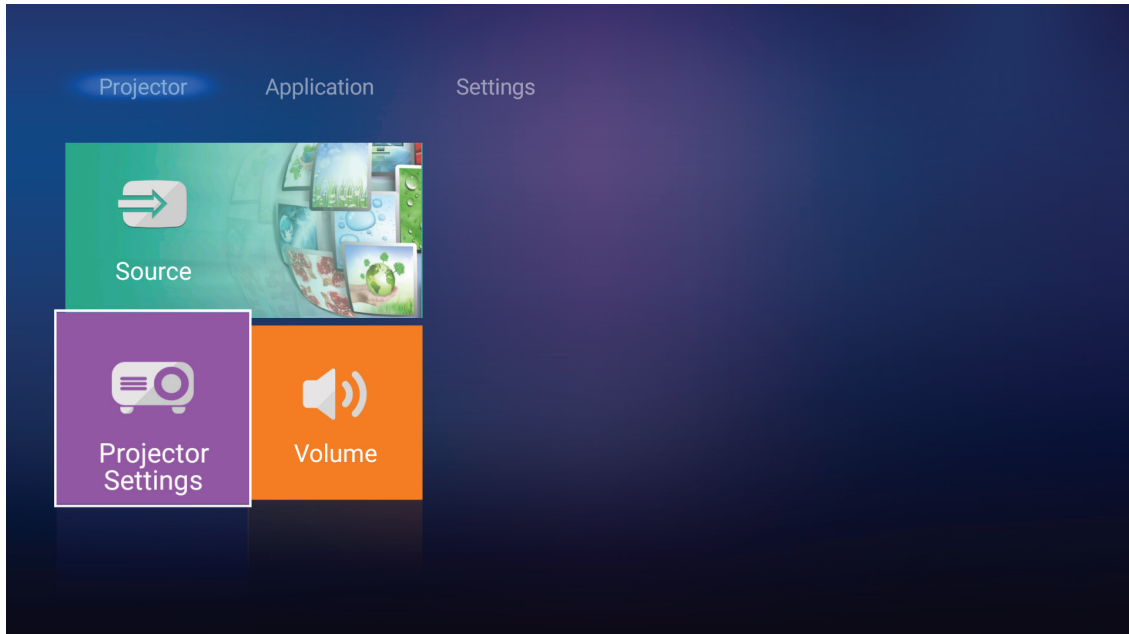

Περιήγηση γενικού μενού

1. Πατήστε το **Enter** στο τηλεχειριστήριο ή το **↵** στο πληκτρολόγιο του προβολέα για να εισέλθετε στο μενού **Ρυθμίσεις προβολέα**.

Σημείωση: Μπορείτε επίσης να αποκτήσετε άμεση πρόσβαση στο μενού **Ρυθμίσεις προβολέα** πατώντας **≡** στο τηλεχειριστήριο ή **☰** στο πληκτρολόγιο του προβολέα.

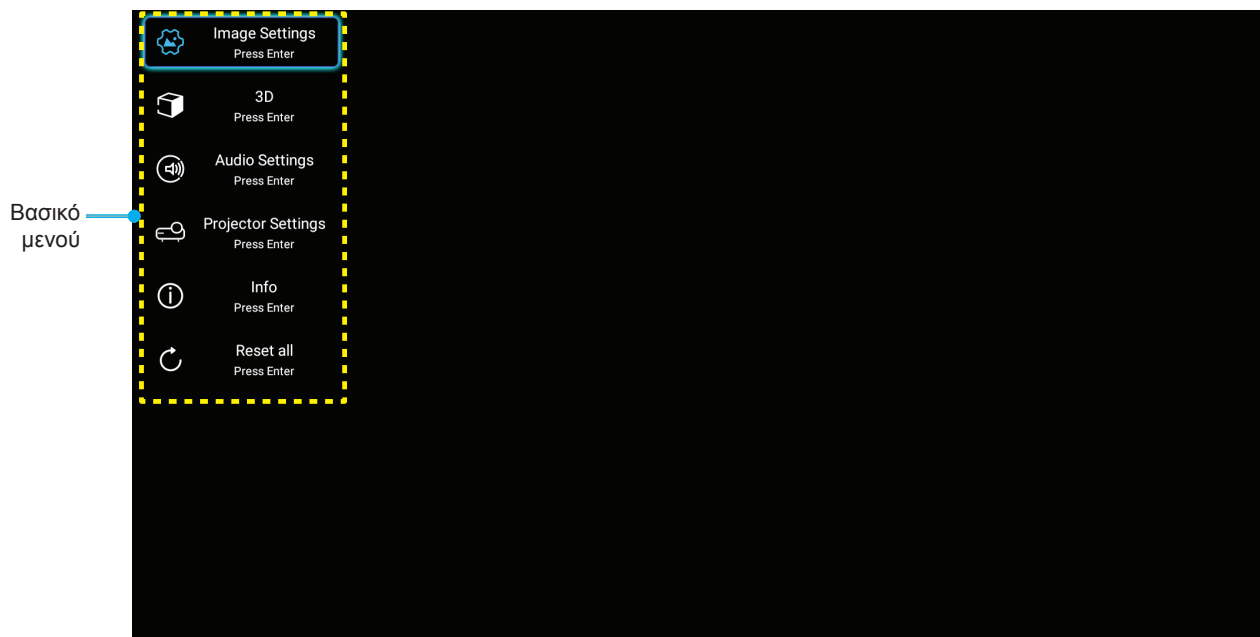

2. Όταν εμφανιστεί το OSD, χρησιμοποιήστε τα κουμπιά **▲▼** για να επιλέξετε οποιοδήποτε στοιχείο στο βασικό μενού. Όσο κάνετε μια επιλογή σε μια συγκεκριμένη σελίδα, πατήστε το **Enter** στο τηλεχειριστήριο ή **↵** στο πληκτρολόγιο του προβολέα για να εισέλθετε στο υπομενού.

ΧΡΗΣΗ ΤΟΥ ΠΡΟΒΟΛΕΑ

- Χρησιμοποιήστε τα πλήκτρα ▲▼ για να επιλέξετε το επιθυμητό στοιχείο από το υπομενού και, στη συνέχεια, πιάστε **Enter** ή **←** για την προβολή περισσότερων ρυθμίσεων. Προσαρμόστε τις ρυθμίσεις με τα πλήκτρα ◀▶.
- Επιλέξτε το επόμενο στοιχείο που θέλετε να ρυθμίσετε στο υπομενού και ρυθμίστε το σύμφωνα με την παραπάνω περιγραφή.
- Πατήστε **Enter** ή **←** για επιβεβαίωση και η οθόνη θα επιστρέψει στο βασικό μενού.
- Για έξοδο, πατήστε ξανά το κουμπί **≡** ή **≡**. Το μενού της OSD θα κλείσει και ο προβολέας θα αποθηκεύσει αυτόματα τις νέες ρυθμίσεις.

Δέντρο μενού OSD

Επίπεδο 1	Επίπεδο 2	Επίπεδο 3	Επίπεδο 4	Αξία	
Image Settings	Είδος Εικόνας			Κινηματογράφος	
				HDR	
				HDR SIM.	
				Παιχνίδι	
				Αναφορά	
				Φωτεινό	
				Χρήστης	
				Τρεις διαστάσεις (3D)	
				Ρύθμιση ISF ημέρας	
				Ρύθμιση ISF νυκτός	
	Δυναμικό εύρος	HDR			Αυτόματο [Προεπιλογή]
					Ανενεργό
		Λειτουργία εικόνας HDR			Φωτεινό
					Τυπική [Προεπιλογή]
					Film
				Λεπτομέρεια	
	Φωτεινότητα				-50 ~ +50
	Αντίθεση				-50 ~ +50
	Οξύτητα				1 ~ 15
	Χρώμα				-50 ~ +50
	Απόχρωση				-50 ~ +50
	Gamma [Όχι Λειτουργία 3D]				Film
					Video
					Γραφικά
					Τυπική(2.2)
					1.8
					2.0
					2.4
	Gamma [Λειτουργία 3D]				Τρεις διαστάσεις (3D)
	Ρυθμ. χρώματος	BrilliantColor™			1 ~ 10
				D55	
Θερμ. Χρώματος					D65
					D75
					D83
					D93
					Φυσικά





ΧΡΗΣΗ ΤΟΥ ΠΡΟΒΟΛΕΑ

Επίπεδο 1	Επίπεδο 2	Επίπεδο 3	Επίπεδο 4	Αξία	
Image Settings	Ρυθμ. χρώματος	Μονάδα υποχρωμάτων		Φυσικά	
				HDTV	
				Παρουσίαση	
				Κινηματογράφος	
				Παιχνίδι	
		Εύρος Χρώματος [Χωρίς Είσοδο HDMI]		Αυτόματο [Προεπιλογή]	
				RGB	
				YUV	
		Εύρος Χρώματος [Είσοδος HDMI]		Αυτόματο [Προεπιλογή]	
				RGB(0~255)	
				RGB(16~235)	
				YUV	
		Αντιστοίχιση χρωμάτων	Χρώμα		Κόκκινο [Προεπιλογή]
					Πράσινο
					Μπλε
					Κυανό
					Κίτρινο
					Magenta
					Λευκό
				Τόνος ή Ενίσχυση κόκκινου	-50 ~ +50 [Προεπιλογή: 0]
				Κορεσμός ή Ενίσχυση πράσινου	-50 ~ +50 [Προεπιλογή: 0]
				Ενίσχυση ή Ενίσχυση μπλε	-50 ~ +50 [Προεπιλογή: 0]
		RGB/Κέρδος		Ενίσχυση κόκκινου	-50 ~ +50 [Προεπιλογή: 0]
				Ενίσχυση πράσινου	-50 ~ +50 [Προεπιλογή: 0]
			Ενίσχυση μπλε	-50 ~ +50 [Προεπιλογή: 0]	
			Πόλωση κόκκινου	-50 ~ +50 [Προεπιλογή: 0]	
			Πόλωση πράσινου	-50 ~ +50 [Προεπιλογή: 0]	
			Πόλωση μπλε	-50 ~ +50 [Προεπιλογή: 0]	
	Σήμα	Συχνότητα		-50 ~ +50 (εξαρτάται από το σήμα)	
		Φάση		0 ~ 31 (εξαρτάται από το σήμα)	
		Οριζ. Θέση		-50 ~ +50 (εξαρτάται από το σήμα)	
		Καθ. Θέση		-50 ~ +50 (εξαρτάται από το σήμα)	
	DynamicBlack			Ενεργό [Προεπιλογή]	
				Ανενεργό	
	Λειτ. Φωτεινότητας			Eco.	
				Φωτεινό	
	Ψηφιακό Zoom			-5 ~ 25 [Προεπιλογή: 0]	
	Aspect Ratio			4:3	
				16:9	
				Φυσικά	
				Αυτόματο [Προεπιλογή]	

ΧΡΗΣΗ ΤΟΥ ΠΡΟΒΟΛΕΑ

Επίπεδο 1	Επίπεδο 2	Επίπεδο 3	Επίπεδο 4	Αξία	
Image Settings	PureMotion			Ανενεργό	
				Χαμηλό	
				Μεσαίο	
				Υψηλό	
	Επαναφορά				
Τρεις διαστάσεις (3D)	Λειτουργία 3D			Ενεργό	
				Ανενεργό [Προεπιλογή]	
	Φορμά 3D			Αυτόματο [Προεπιλογή]	
				SBS	
				Top and Bottom	
				Συσσώρευση καρτέ	
Αντ. Συγχρον. 3D			Ενεργό		
			Ανενεργό [Προεπιλογή]		
Ρυθμίσεις ήχου	Εσωτερικό Ηχείο			Ενεργό [Προεπιλογή]	
				Ανενεργό	
	Έξοδος Ηχου			Ενεργό	
				Ανενεργό [Προεπιλογή]	
	Σίγαση ήχου			Ενεργό	
Ένταση			0 ~ 10 [Προεπιλογή: 5]		
Ρυθμίσεις προβολέα	Ρυθμίσεις Λάμπας	Ωρες Λάμπας		Μόνο για ανάγνωση [Εύρος 0 ~ 9999]	
		Μηδενισμός χρόνου Λάμπας		Ναι	
				Όχι [Προεπιλογή]	
	Υπενθύμιση χρόνου Λάμπας			Ενεργό [Προεπιλογή]	
				Ανενεργό	
	Filter Settings	Filter Usage Hour			Μόνο για ανάγνωση [Εύρος 0 ~ 9999]
					Ανενεργό [Προεπιλογή]
		Filter Reminder			300hr
					500hr
					800hr
	Filter Reset			1000hr	
				Ναι	
	Power Settings	Άμεση Εκκίνηση			Ενεργό
					Ανενεργό [Προεπιλογή]
Αυτόμ. Απενεργοπ.				Ενεργό [Προεπιλογή]	
				Ανενεργό	
Χρον. Ύπνου (λ.)				Ανενεργό(0) ~ 990 (βήματα των 30 λεπ.) [Προεπιλογή: Ανενεργό]	
Τύπος λειτουρ. (Σε αναμονή)			Eco. [Προεπιλογή]		
			Ενεργό		
			Πλήρης ενεργή τροφοδοσία		

ΧΡΗΣΗ ΤΟΥ ΠΡΟΒΟΛΕΑ

Επίπεδο 1	Επίπεδο 2	Επίπεδο 3	Επίπεδο 4	Αξία	
Ρυθμίσεις προβολέα	Άλλα	ID Προβολέα		0 ~ 99 [Προεπιλογή: 0]	
		Γεννήτρια Ελέγχου			None [Προεπιλογή]
					Πλέγμα (Πράσινο)
					Πλέγμα (Magenta)
					Πλέγμα (Λευκό)
					Λευκό
		Λειτουργία προβολής			Front  [Προεπιλογή]
					Rear 
					Μπροστά-Οροφή 
					Πίσω-Οροφή 
		HDMI EDID			2.0 [Προεπιλογή]
					1.4
		Δίσκος HDMI/VGA/USB			Ειδοποίηση
					Αυτόματη αλλαγή πηγής [Προεπιλογή]
					None
		Μεγάλο Υψόμετρο			Ενεργό
			Ανενεργό [Προεπιλογή]		
Έξοδος σκανδαλισμού 12V			Ενεργό		
			Ανενεργό [Προεπιλογή]		
Info	Regulatory				
	Serial Number				
	Source			HDMI1 / HDMI2 / VGA / Component / Μέσα	
	Resolution				
	Είδος Εικόνας			None / Κινηματογράφος / HDR/ HDR SIM. / Παιχνίδι / Αναφορά / Φωτεινό / Χρήστης / Τρεις διαστάσεις (3D) / Ρύθμιση ISF ημέρας / Ρύθμιση ISF νυκτός	
	Λειτ. Φωτεινότητας				
	Τύπος λειπουρ. (Σε αναμονή)			Eco. / Ενεργό / Πλήρης ενεργή τροφοδοσία	
	Ώρες Λάμπας	Φωτεινό			"0 hr" ~ "99999 hr"
		Eco.			"0 hr" ~ "99999 hr"
		Dynamic			"0 hr" ~ "99999 hr"
		Σύνολο			"0 hr" ~ "299997 hr"
	Filter Usage Hour				"0 hr" ~ "99999 hr"
	ID Προβολέα				0 ~ 99
	Βάθος χρώματος				
	Μορφή χρωμάτων				
FW Version	System				
	Δίκτυο Lan				
	MCU				
Reset all					

ΧΡΗΣΗ ΤΟΥ ΠΡΟΒΟΛΕΑ

Μενού ρυθμίσεων εικόνας

Είδος Εικόνας

Υπάρχουν πολλές εργοστασιακές προεπιλογές βελτιστοποιημένες για διάφορους τύπους εικόνων.

- **Κινηματογράφος:** Παρέχει τα καλύτερα δυνατά χρώματα για την παρακολούθηση ταινιών.
- **HDR:** Αποκωδικοποιεί και εμφανίζει περιεχόμενο υψηλού δυναμικού εύρους (HDR) για τα πιο σκούρα μαύρα, τα φωτεινότερα λευκά και το ζωντανό κινηματογραφικό χρώμα με τη χρήση της μονάδας υποχρωμάτων REC.2020. Η λειτουργία αυτή θα ενεργοποιηθεί αυτόματα εάν το HDR έχει οριστεί σε ΕΝΕΡΓΟ (και το περιεχόμενο HDR έχει σταλεί στον προβολέα - 4K UHD Blu-ray, παιχνίδια 1080p/4K UHD HDR, ροή βίντεο 4K UHD). Ενώ η λειτουργία HDR είναι ενεργή, άλλες λειτουργίες προβολής (Κινηματογράφος, Αναφορά, κ.λπ.) δεν μπορούν να επιλεγούν καθώς το HDR προσφέρει χρώμα υψηλής ακρίβειας, υπερβαίνοντας την απόδοση χρώματος των άλλων λειτουργιών προβολής.
- **HDR SIM.:** Βελτιώνει το μη HDR περιεχόμενο με εξομίωση του υψηλού δυναμικού εύρους (HDR). Επιλέξτε αυτή τη λειτουργία για βελτίωση γάμμα, αντίθεσης και κορεσμού χρωμάτων του μη HDR περιεχομένου (Μετάδοση/Καλωδιακή τηλεόραση 720p και 1080p, Blu-ray 1080p, μη HDR παιχνίδια, κ.λπ.). Αυτή η λειτουργία μπορεί να χρησιμοποιηθεί ΜΟΝΟ με μη HDR περιεχόμενο.
- **Παιχνίδι:** Επιλέξτε αυτή τη λειτουργία για να αυξήσετε τη φωτεινότητα και το επίπεδο χροονικής απόκρισης για να απολαμβάνετε τα παιχνίδια βίντεο.
- **Αναφορά:** Αυτή η λειτουργία προορίζεται για την αναπαραγωγή, με όσο γίνεται μεγαλύτερη πιστότητα, της εικόνας με τον τρόπο που ήθελε ο σκηνοθέτης. Οι ρυθμίσεις για το χρώμα, τη χρωματική θερμοκρασία, τη φωτεινότητα, την αντίθεση και το γάμμα έχουν όλες διαμορφωθεί στα τυπικά επίπεδα αναφοράς. Επιλέξτε αυτή τη λειτουργία για να παρακολουθήσετε βίντεο.
- **Φωτεινό:** Μέγιστη φωτεινότητα από είσοδο PC.
- **Χρήστης:** Αποθήκευση των ρυθμίσεων του χρήστη.
- **Τρεις διαστάσεις (3D):** Για να βιώσετε την τρισδιάστατη εμπειρία, πρέπει να έχετε γυαλιά 3D. Βεβαιωθείτε ότι έχει εγκατασταθεί μια συσκευή Blu-ray 3D DVD.
- **Ρύθμιση ISF ημέρας:** Βελτιστοποίηση της εικόνας στη λειτουργία Ημέρας ISF για τέλεια βαθμονόμηση και υψηλή ποιότητα εικόνας.
- **Ρύθμιση ISF νυκτός:** Βελτιστοποίηση της εικόνας στη λειτουργία Νύχτας ISF για τέλεια βαθμονόμηση και υψηλή ποιότητα εικόνας.

Σημείωση: Για πρόσβαση και βαθμονόμηση των λειτουργιών προβολής ημέρα και νύχτα ISF, επικοινωνήστε με τον τοπικό αντιπρόσωπο.

Δυναμικό εύρος

Διαμορφώνει τη ρύθμιση High Dynamic Range (HDR) και τα εφέ της κατά την προβολή βίντεο από συσκευές αναπαραγωγής 4K Blu-ray και συσκευές ροής.

► HDR

- **Αυτόματο:** Αυτόματη ανίχνευση σήματος HDR.
- **Ανενεργό:** Απενεργοποιήστε την επεξεργασία HDR. Όταν οριστεί σε Ανενεργό, (Ανενεργό), ΔΕΝ θα αποκωδικοποιήσει το περιεχόμενο HDR.

► Λειτουργία εικόνας HDR

- **Φωτεινό:** Επιλέξτε αυτή τη λειτουργία για φωτεινότερα, πιο κορεσμένα χρώματα.
- **Τυπική:** Επιλέξτε αυτή τη λειτουργία για πιο φυσικά χρώματα με ισορροπία των θερμών και ψυχρών αποχρώσεων.
- **Film:** Επιλέξτε αυτή τη λειτουργία για πιο φυσικά χρώματα με ισορροπία των θερμών και ψυχρών αποχρώσεων.
- **Λεπτομέρεια:** Επιλέξτε αυτή τη λειτουργία για βελτιωμένη λεπτομέρεια και ευκρίνεια εικόνας στις σκοτεινές σκηνές.

Φωτεινότητα

Ρυθμίζει τη φωτεινότητα της εικόνας.

Αντίθεση

Τα χειριστήρια αντίθεσης ελέγχουν το βαθμό διαφοράς ανάμεσα στα φωτεινότερα και τα σκοτεινότερα μέρη της εικόνας.

ΧΡΗΣΗ ΤΟΥ ΠΡΟΒΟΛΕΑ

Οξύτητα

Ρυθμίζει την ευκρίνεια της εικόνας.

Χρώμα

Ρυθμίζει μια εικόνα βίντεο από μαύρο και άσπρο σε πλήρως κορεσμένο χρώμα.

Απόχρωση

Ρυθμίζει την ισορροπία χρώματος του κόκκινου και του πράσινου.

Gamma

Ορισμός τύπου καμπύλης gamma. Μετά την ολοκλήρωση της αρχικής ρύθμισης και της μικρορύθμισης, χρησιμοποιήστε τα βήματα ρύθμισης γάμμα για να βελτιστοποιήσετε την έξοδο της εικόνας.

- **Film:** Για οικιακό κινηματογράφο.
- **Video:** Για πηγή βίντεο ή τηλεόρασης.
- **Γραφικά:** Για PC / πηγή φωτογραφιών.
- **Τυπική(2.2):** Για τυποποιημένη ρύθμιση.
- **1.8 / 2.0 / 2.4:** Για συγκεκριμένο H/Y / πηγή φωτογραφιών.

Σημείωση: Αυτές οι επιλογές είναι διαθέσιμες μόνο εάν είναι απενεργοποιημένη η λειτουργία 3D. Στη λειτουργία 3D, ο χρήστης μπορεί μόνο να επιλέξει **Τρεις διαστάσεις (3D)** για ρύθμιση γάμμα.

Ρυθμ. χρώματος

Διαμορφώστε τις ρυθμίσεις χρώματος.

- **BrilliantColor™:** Αυτό το ρυθμιζόμενο στοιχείο χρησιμοποιεί ένα νέο αλγόριθμο επεξεργασίας χρώματος και βελτιώσεις για να επιτρέψει μεγαλύτερη φωτεινότητα ενώ παρέχει πραγματικά, πιο έντονα χρώματα στην εικόνα.
- **Θερμ. Χρώματος:** Επιλέξτε μια θερμοκρασία χρώματος από τις επιλογές D55, D65, D75, D83, D93, ή Φυσικά.
- **Μονάδα υποχρωμάτων:** Επιλέξτε μια κατάλληλη μονάδα υποχρωμάτων από τις επιλογές Φυσικά, HDTV, Παρουσίαση, Κινηματογράφος ή Παιχνίδι.
- **Εύρος Χρώματος (μόνο για είσοδο εκτός HDMI):** Το εύρος χρώματος είναι σταθερό στις ακόλουθες προελεύσεις εισόδου: (1) VGA (RGB) (2) Component(YUV) (3) Μέσα(Αυτόματο).
- **Εύρος Χρώματος (Είσοδος HDMI μόνο):** επιλέξτε έναν κατάλληλο τύπο χρωματικού πίνακα από τους ακόλουθους: Αυτόματο, RGB(0~255), RGB(16~235), YUV(0~255) και YUV(16~235).
- **Αντιστοίχιση χρωμάτων:** Ρυθμίστε την απόχρωση, τον κορεσμό και το κέρδος για το κόκκινο, το πράσινο, το μπλε, το γαλάζιο, το κίτρινο, το ματζέντα ή το λευκό χρώμα.
- **RGB/Κέρδος:** Αυτές οι ρυθμίσεις σας επιτρέπουν να διαμορφώσετε τη φωτεινότητα (κέρδος) και την αντίθεση (πόλωση) μιας εικόνας.

Σήμα

Ρυθμίζει τις επιλογές σήματος.

- **Συχνότητα:** Αλλάξτε τη συχνότητα της εμφάνισης δεδομένων για να ταιριάζει με τη συχνότητα της κάρτας γραφικών του υπολογιστή σας. Χρησιμοποιήστε αυτή τη λειτουργία μόνο αν η εικόνα φαίνεται να τρεμοπαίζει κάθετα.
- **Φάση:** Συγχρονίζει το χρονισμό του σήματος της οθόνης με αυτόν της κάρτας γραφικών. Αν η εικόνα είναι ασταθής ή τρεμοπαίζει, χρησιμοποιήστε αυτή τη λειτουργία για να τη διορθώσετε.
- **Οριζ. Θέση:** Ρυθμίζει την οριζόντια θέση της εικόνας.
- **Καθ. Θέση:** Ρυθμίζει την κατακόρυφη θέση της εικόνας.

Σημείωση: Αυτό το μενού είναι διαθέσιμο μόνο αν η πηγή εισόδου είναι RGB.

DynamicBlack

Χρησιμοποιήστε το για να ρυθμίσετε αυτόματα τη φωτεινότητα της εικόνας για να παρέχει μία βέλτιστη απόδοση αντίθεσης.

ΧΡΗΣΗ ΤΟΥ ΠΡΟΒΟΛΕΑ

Λειτουργία Φωτεινότητας

Προσαρμόζει τις ρυθμίσεις της λειτουργίας φωτεινότητας.

- **Eco.:** Επιλέξτε "Eco." για να σκοτεινιάζει το φως της λάμπας του προβολέα, γεγονός που θα μειώσει την κατανάλωση ενέργειας και θα αυξήσει τη ζωή της λάμπας.
- **Φωτεινό:** Επιλέξτε "Φωτεινό" για να αυξήσετε τη φωτεινότητα.

Ψηφιακό Zoom

Χρησιμοποιήστε για να σμικρύνετε ή να μεγεθύνετε μια εικόνα στην οθόνη προβολής.

Aspect Ratio

Επιλέξτε την αναλογία εικόνας της προβαλλόμενης εικόνας.

- **4:3:** Αυτό το σχήμα είναι για πηγές εισόδου 4:3.
- **16:9:** Το σχήμα αυτό είναι για πηγές εισόδου 16:9, όπως HDTV και DVD βελτιωμένο για τηλεόραση ευρείας οθόνης.
- **Φυσικά:** Αυτή η μορφή εμφανίζει την αρχική εικόνα χωρίς αλλαγή κλίμακας.
- **Αυτόματο:** Επιλέγει αυτόματα το κατάλληλο σχήμα οθόνης.

Σημείωση:

- *Θεωρείται φυσιολογικό να εμφανίζονται μαύρες γραμμές γύρω από την εικόνα με ανάλυση 4K σε κάθε λειτουργία αναλογίας εικόνας.*
- *Οι μαύρες γραμμές και το πλαίσιο θα αλλάζουν σε μέγεθος ανάλογα με την αναλογία εικόνας.*

- Μαύρες γραμμές
- Ενεργή περιοχή 4K

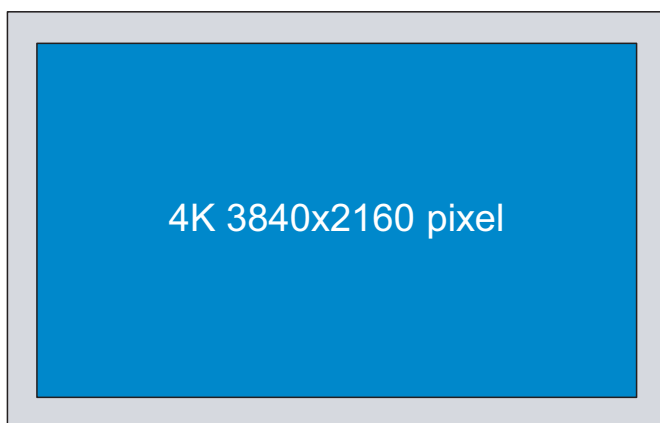

Πίνακας κλιμάκωσης 4K UHD:

Οθόνη 16:9	480i/p	576i/p	720p	1080i/p	2160p
4x3	Κλίμακα προσαρμογής σε 2880 x 2160.				
16x9	Κλίμακα προσαρμογής σε 3840 x 2160.				
Φυσικά	Απεικόνιση κεντρικά 1:1. Καμία αλλαγή κλίμακας δεν θα συμβεί, η ανάλυση προβολής εξαρτάται από την πηγή εισόδου.				
Αυτόματο	-Αν η πηγή είναι 4:3, ο τύπος οθόνης θα αλλάξει κλίμακα σε 2880 x 2160. -Αν η πηγή είναι 16:9, ο τύπος οθόνης θα αλλάξει κλίμακα σε 3840 x 2160. -Αν η πηγή είναι 16:10, ο τύπος οθόνης θα αλλάξει κλίμακα σε 3456 x 2160.				

ΧΡΗΣΗ ΤΟΥ ΠΡΟΒΟΛΕΑ

Κανόνας αυτόματης αντιστοίχισης:

	Ανάλυση εισόδου		Αυτόματο/Κλίμακα	
	Ορ. ανάλυση	Κατ. ανάλυση	3840	2160
4:3	640	480	2880	2160
	800	600	2880	2160
	1024	768	2880	2160
	1280	1024	2880	2160
	1400	1050	2880	2160
	1600	1200	2880	2160
Φορητός υπολογιστής με ευρεία οθόνη	1280	720	3840	2160
	1280	768	3600	2160
	1280	800	3456	2160
SDTV	720	576	2700	2160
	720	480	3240	2160
HDTV	1280	720	3840	2160
	1920	1080	3840	2160

PureMotion

Χρησιμοποιήστε το για να διατηρήσετε μια φυσική κίνηση της προβαλλόμενης εικόνας.

Επαναφορά

Επιστρέψτε στις εργοστασιακά προεπιλεγμένες ρυθμίσεις για συμφωνία χρωμάτων.

Μενού 3D

Σημείωση: Η μέγιστη ανάλυση είναι 1080P (η ανάλυση 4K δεν υποστηρίζεται).

Λειτουργία 3D

Χρησιμοποιήστε αυτήν την επιλογή για να ενεργοποιήσετε/απενεργοποιήσετε τη λειτουργία 3D.

Φορμά 3D

Χρησιμοποιήστε αυτήν την επιλογή για να επιλέξετε την κατάλληλη μορφή περιεχομένου 3D.

- **Αυτόματο:** Όταν ανιχνευτεί ένα αναγνωριστικό σήμα 3D το φορμά 3D επιλέγεται αυτόματα.
- **SBS:** Εμφανίζει σήμα 3D σε φορμά "Ρύθμιση πλευρών".
- **Top and Bottom:** Εμφανίζει σήμα 3D σε μορφή "Top and Bottom".
- **Συσσώρευση καρτέ:** Εμφανίζει σήμα 3D σε φορμά "Συσσώρευση καρτέ".

Αντ. Συγχρον. 3D

Χρησιμοποιήστε αυτήν την επιλογή για να ενεργοποιήσετε/απενεργοποιήσετε τη λειτουργία αντίστροφου συγχρονισμού 3D.

Μενού ρυθμίσεις ήχου

Εσωτερικό Ηχείο

Ενεργοποιήστε τις επιλογές "Ενεργό" ή "Ανενεργό" για να ενεργοποιήσετε ή να απενεργοποιήσετε το εσωτερικό ηχείο.

Έξοδος Ηχου

Ενεργοποιήστε τις επιλογές "Ενεργό" ή "Ανενεργό" για να ενεργοποιήσετε ή να απενεργοποιήσετε την έξοδο ήχου.

ΧΡΗΣΗ ΤΟΥ ΠΡΟΒΟΛΕΑ

Σίγαση ήχου

Χρησιμοποιήστε αυτήν την επιλογή για να απενεργοποιήσετε προσωρινά τον ήχο.

- **Ενεργό:** Επιλέξτε "Ενεργό" για να ενεργοποιήσετε τη σίγαση.
- **Ανενεργό:** Επιλέξτε "Ανενεργό" για να απενεργοποιήσετε τη σίγαση.

Σημείωση: Η λειτουργία "Σίγαση ήχου" επηρεάζει την ένταση του εσωτερικού και του εξωτερικού ηχείου.

Ένταση

Ρύθμιση της έντασης του ήχου.

Μενού ρυθμίσεων προβολέα

Ρυθμίσεις Λάμπας

- **Ώρες Λάμπας:** Εμφανίζει το χρόνο προβολής.
- **Μηδενισμός χρόνου Λάμπας:** Μηδενίζει τις ώρες ζωής της λάμπας μετά την αντικατάσταση της λάμπας.
- **Υπενθύμιση χρόνου Λάμπας:** Επιλέξτε τη λειτουργία αυτή για να εμφανίσετε ή να αποκρύψετε το προειδοποιητικό μήνυμα όταν προβάλλεται το μήνυμα αλλαγής της λάμπας. Το μήνυμα θα εμφανίζεται για 200 ώρες πριν από την προτεινόμενη αντικατάσταση της λάμπας.

Filter Settings

- **Filter Usage Hour:** Εμφανίζει το χρόνο φίλτρου.
- **Filter Reminder:** Επιλέξτε τη λειτουργία αυτή για να εμφανίσετε ή να αποκρύψετε το προειδοποιητικό μήνυμα όταν προβάλλεται το μήνυμα αλλαγής του φίλτρου. Οι διαθέσιμες επιλογές είναι 300hr, 500hr, 800hr και 1000hr.
- **Filter Reset:** Μηδενίστε το μετρητή φίλτρου σκόνης, μετά την αντικατάσταση ή τον καθαρισμό του φίλτρου σκόνης.

Power Settings

- **Άμεση Εκκίνηση:** Επιλέξτε "Ενεργό" για να ενεργοποιήσετε την κατάσταση Άμεσης Ενεργοποίησης. Ο προβολέας ενεργοποιείται αυτόματα όταν συνδέεται στην παροχή εναλλασσόμενου ρεύματος, χωρίς να πατηθεί το πλήκτρο "Λειτουργία" στο πληκτρολόγιο του προβολέα ή στο τηλεχειριστήριο.
- **Αυτόμ. Απενεργοπ.:** Επιλέξτε "Ενεργό" για να ενεργοποιήσετε τη λειτουργία Αυτόματης ενεργοποίησης. Όταν δεν ανιχνεύεται κανένα σήμα ή ο προβολέας παραμένει αδρανής για 20 λεπτά, ο προβολέας θα απενεργοποιηθεί αυτόματα.
- **Χρον. Ύπνου (Λ.):** Ορίζει το χρονικό διάστημα της αντίστροφης μέτρησης. Ο χρονοδιακόπτης της αντίστροφης μέτρησης θα αρχίσει με ή χωρίς σήμα στον προβολέα. Ο προβολέας θα απενεργοποιηθεί αυτόματα όταν τελειώσει η αντίστροφη μέτρηση (σε λεπτά).
- **Τύπος λειτουρ.(Σε αναμονή):** Ορίστε τη ρύθμιση της λειτουργίας ισχύος.
 - **Eco.:** Επιλέξτε "Eco." για να μειώσετε την κατανάλωση ενέργειας περισσότερο < 0,5W.
 - **Ενεργό:** Επιλέξτε "Ενεργό" για επιστροφή στην κανονική λειτουργία αναμονής (LAN ενεργό, Wi-Fi ανενεργό).
 - **Πλήρης ενεργή τροφοδοσία:** Επιλέξτε "Πλήρης ενεργή τροφοδοσία" για επιστροφή στην κανονική λειτουργία αναμονής (LAN ενεργό, Wi-Fi ενεργό).

Άλλα

- **ID Προβολέα:** Μπορείτε να ρυθμίσετε ένα ID από το μενού (εύρος 0~99) και να επιτρέψει στο χρήστη να ελέγχει ένα συγκεκριμένο προβολέα μέσω εντολής RS232.
- **Γεννήτρια Ελέγχου:** Επιλέξτε τη σχηματομορφή δοκιμής από τα Πλέγμα (Πράσινο), Πλέγμα (Magenta), Πλέγμα (Λευκό), Λευκό ή απενεργοποίηση αυτής της λειτουργίας (None).
- **Λειτουργία προβολής:** Επιλέξτε την επιθυμητή προβολή μεταξύ των επιλογών Μπροστά, Πίσω,

ΧΡΗΣΗ ΤΟΥ ΠΡΟΒΟΛΕΑ

Μπροστά-Οροφή και Πίσω-Οροφή.

- **HDMI EDID:** Επιλέξτε τον τύπο HDMI EDID από 2.0 ή 1.4.
Σημείωση: Εάν αντιμετωπίσετε μη φυσιολογικό χρώμα, ρυθμίστε τη ρύθμιση EDID.
- **Δίσκος HDMI/VGA/USB:** Ορίστε τον τρόπο με τον οποίο το σύστημα θα αντιδράσει όταν μία από τις πηγές εισόδου (HDMI/VGA/μονάδα flash USB) είναι συνδεδεμένη στον προβολέα.
 - **Ειδοποίηση:** Επιλέξτε "Ειδοποίηση" για την εμφάνιση του μηνύματος επιβεβαίωσης εναλλαγής εισόδου όταν ανιχνεύεται μια πηγή εισόδου.
 - **Αυτόματη αλλαγή πηγής:** Επιλέξτε "Αυτόματη αλλαγή πηγής" για αυτόματη εναλλαγή στην τρέχουσα ανιχνευμένη πηγή εισόδου.
 - **None:** Επιλέξτε "None" για να αλλάξετε χειροκίνητα την πηγή εισόδου.
- **Μεγάλο Υψόμετρο:** Όταν είναι ενεργοποιημένη η επιλογή "Ενεργό", οι ανεμιστήρες περιστρέφονται πιο γρήγορα. Αυτή η λειτουργία είναι χρήσιμη σε περιοχές με μεγάλο υψόμετρο όπου η ατμόσφαιρα είναι αραιή.
- **Έξοδος σκανδαλισμού 12V:** Χρησιμοποιήστε αυτή τη λειτουργία για να ενεργοποιήσετε ή να απενεργοποιήσετε τη σκανδάλη.

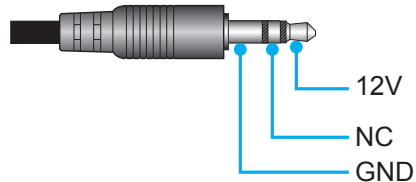

- **Ενεργό:** Επιλέξτε "Ενεργό" για να ενεργοποιήσετε τη δυνατότητα.
- **Ανενεργό:** Επιλέξτε "Ανενεργό" για να απενεργοποιήσετε τη δυνατότητα.

Μενού πληροφοριών

Προβάλλετε τις πληροφορίες προβολέα όπως φαίνεται παρακάτω:

- Regulatory
- Serial Number
- Source
- Resolution
- Είδος Εικόνας
- Λειπ. Φωτεινότητας
- Τύπος λειπουρ.(Σε αναμονή)
- Ώρες Λάμπας
- Filter Usage Hour
- ID Προβολέα
- Βάθος χρώματος
- Μορφή χρωμάτων
- FW Version

Επαναφορά όλων των μενού

Επιστροφή στις εργοστασιακά προεπιλεγμένες ρυθμίσεις για όλες τις ρυθμίσεις.

ΧΡΗΣΗ ΤΟΥ ΠΡΟΒΟΛΕΑ

Ρύθμιση της έντασης του ήχου

Επιλέξτε **Ένταση** για να ρυθμίσετε το επίπεδο έντασης ήχου. Έπειτα, πατήστε το **Enter** στο τηλεχειριστήριο ή το **↵** στο πληκτρολόγιο του προβολέα για να εισέλθετε στο μενού **Ένταση**.

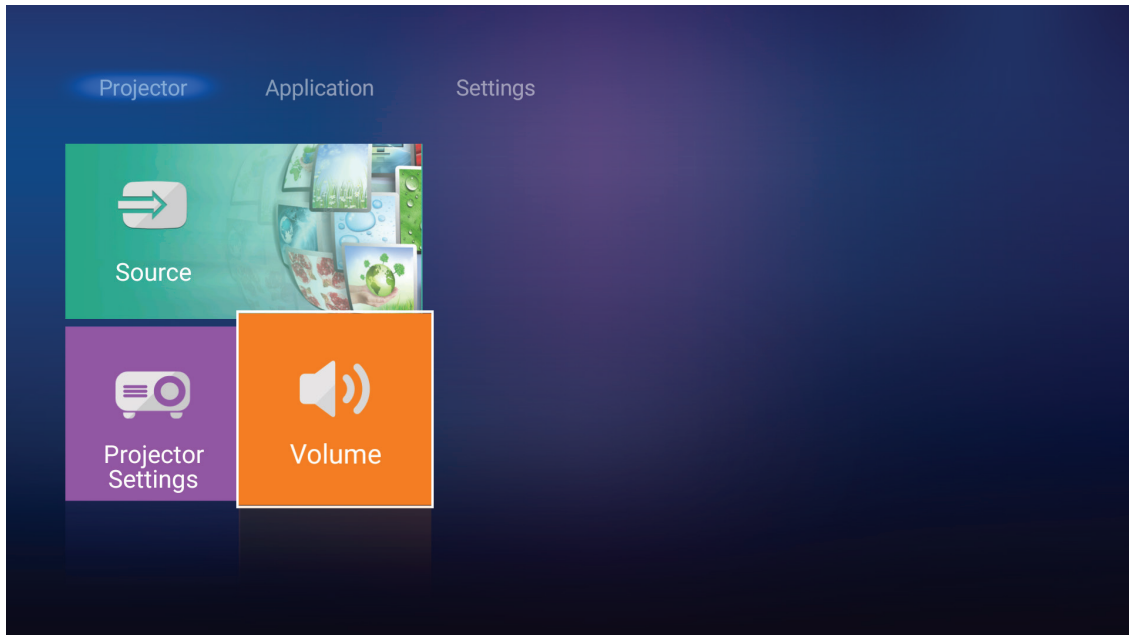

Χρησιμοποιήστε τα πλήκτρα **◀▶** για να προσαρμόσετε το επιθυμητό επίπεδο έντασης.

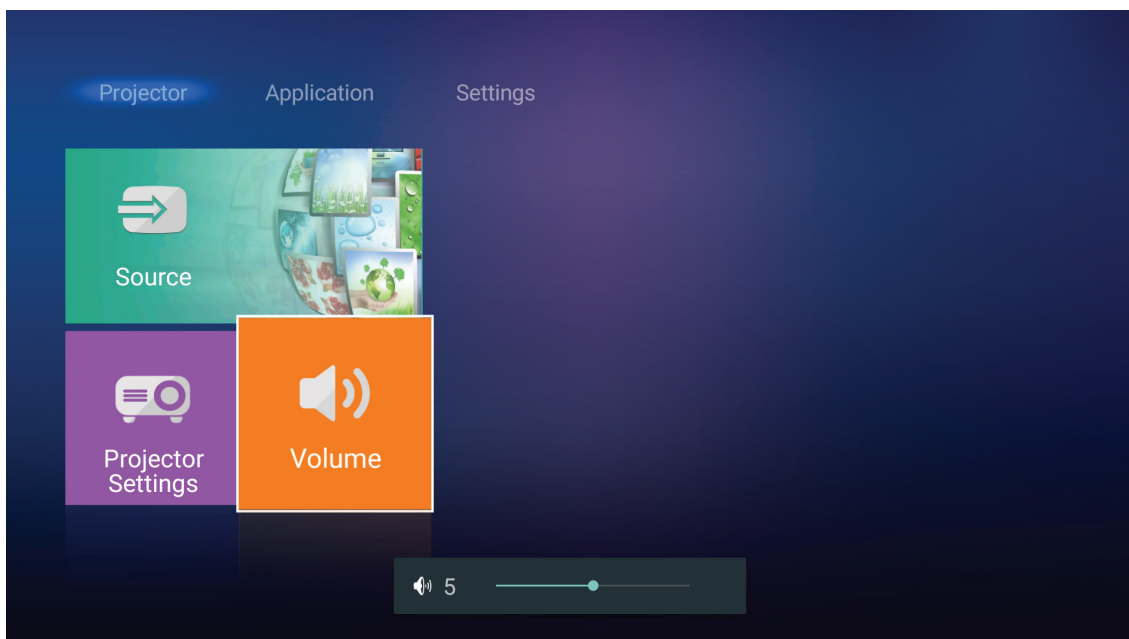

Σημείωση: Μπορείτε να ρυθμίσετε το επίπεδο έντασης στο 0 για να ενεργοποιήσετε τη λειτουργία σίγασης.

ΧΡΗΣΗ ΤΟΥ ΠΡΟΒΟΛΕΑ

Ρυθμίσεις εφαρμογής

Στην αρχική οθόνη **Εφαρμογή**, μπορείτε να προβάλετε τα αρχεία πολυμέσων, να καταχωρήσετε τον προβολέα στο Device Cloud και να πραγματοποιήσετε ροή αρχείων πολυμέσων ασύρματα. Για εναλλαγή στην αρχική οθόνη **Εφαρμογή**, επιλέξτε μια από τις κύριες κατηγορίες και χρησιμοποιήστε τα πλήκτρα ◀▶ για να επιλέξετε **Εφαρμογή**.

Αναπαραγωγή αρχείων πολυμέσων

Επιλέξτε **Media Player** για περιήγηση στα αρχεία πολυμέσων που είναι αποθηκευμένα στη μονάδα flash USB μετά τη σύνδεση με προβολέα.

Σημείωση: Η μορφή USB υποστηρίζεται μόνο σε FAT και FAT32.

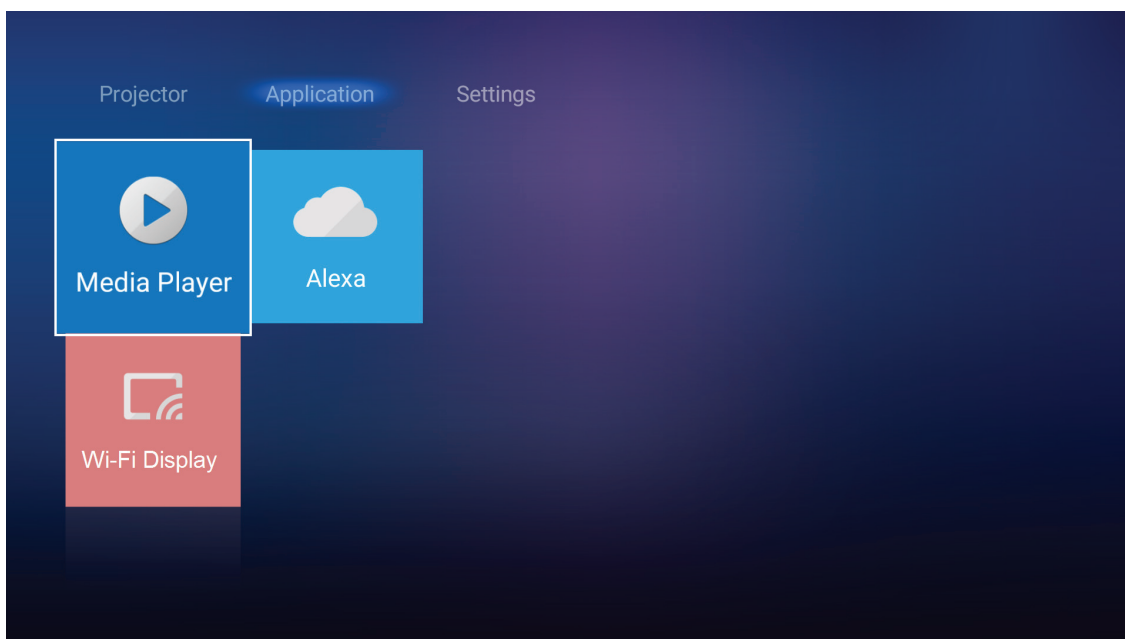

Μορφή υποστήριξης πολυμέσων

Φωτογραφία

Τύπος εικόνας (όνομα Επέκ.)	Δευτερεύων τύπος	Μέγιστος αριθμός εικονοστοιχείων
Jpeg / Jpg	Γραμμή βάσης	8000 x 8000
	Προοδευτικό	6000 x 4000
PNG	Μη πεπλεγμένο	6000 x 4000
	Πεπλεγμένο	6000 x 4000
BMP		6000 x 4000

Ήχος

Τύπος μουσικής (όνομα Επέκ.)	Ρυθμός δειγμάτων (KHz)	Ρυθμός μετάδοσης bit (Kbps)
MP3	16~48	8~320
WMA	8~48	128~320
ADPCM-WAV	8~48	32~384
PCM-WAV	8~48	64~1536
AAC	8~48	8~48

ΧΡΗΣΗ ΤΟΥ ΠΡΟΒΟΛΕΑ

Video

Μορφή αρχείου	Μορφή βίντεο	Μέγιστη ανάλυση αποκωδικοποίησης	Μέγιστος ρυθμός μετάδοσης bit (bps)	Προφίλ
MPG, MPEG	MPEG1/2	1920 x 1080 60fps	40M bps	MP@HP
MOV, MP4, MKV	H.264	4096 x 2176 30fps	135M bps	MP/HP @Level 5.1
AVI, MOV, MP4	MPEG4	1920 x 1080 60fps	40M bps	SP/ASP@Level 5.1
AVI, MP4, MOV, MKV	MJPEG	1920 x 1080 30fps	10M bps	Γραμμή βάσης
WMV, ASF	VC-1	1920 x 1080 60fps	40M bps	SP/MP/AP
3GP, MP4, AVI, MOV	H.263	1920 x 1080 60fps	40M bps	
MP4, MOV, MKV	HEVC/H.265	4096 x 2176 60fps	100M bps	Main/Main10 Profile, High Tier @Level 5.1
MKV	VP8	1920 x 1080 60fps	20M bps	
	VP9	4096 x 2176 60fps	100M bps	Profile0,2
MP4, MOV, TS, TRP, TP	AVS	1920 x 1080 60fps	40M bps	Jizhun profile @Level 6.0

Έγγραφο

Μορφή εγγράφου	Έκδοση και μορφή υποστήριξης	Περιορισμός σελίδων/ γραμμών	Περιορισμός μεγέθους
PDF	PDF 1.0 ~ 1.7 και νεότερο	Έως και 1500 σελίδες (Ένα αρχείο)	Έως και 100MB
Word	Έγγραφο Kingsoft Writer (*.wps)	Δεδομένου ότι ο Προβολέας WPS δεν φορτώνει όλα τα αρχεία MS/Word ταυτόχρονα, δεν υπάρχει εμφανής περιορισμός στον αριθμό των σελίδων και των σειρών αρχείων.	Έως και 150MB
	Πρότυπο Kingsoft Writer (*.wpt)		
	Έγγραφο Microsoft Word 97/2000/XP/2003 (*.doc)		
	Πρότυπο Microsoft Word 97/2000/XP/2003 (*.dot)		
	Αρχεία RTF (*.rtf)		
	Αρχεία κειμένου (*.txt, *.log, *.lrc, *.c, *.cpp, *.h, *.asm, *.s, *.java, *.asp, *.prg, *.bat, *.bas, *.cmd)		
	Αρχεία ιστοσελίδων (*.html, *.htm)		
	Αρχεία μονής ιστοσελίδας (*.mht, *.mhtml)		
	Έγγραφο Microsoft Word 2007/2010 (*.docx)		
	Πρότυπο Microsoft Word 2007/2010 (*.dotx)		
	Έγγραφο Microsoft Word 2007/2010 με ενεργοποιημένες μακροεντολές (*.docm)		
	Πρότυπο Microsoft Word 2007/2010 με ενεργοποιημένες μακροεντολές (*.dotm)		
	Αρχεία XML (*.xml)		
Κείμενο OpenDocument (*.odt)			
Works 6-9 Document (*.wtf)			
Works 6.0&7.0 (*.wps)			

ΧΡΗΣΗ ΤΟΥ ΠΡΟΒΟΛΕΑ

Μορφή εγγράφου	Έκδοση και μορφή υποστήριξης	Περιορισμός σελίδων/ γραμμών	Περιορισμός μεγέθους
Excel	Αρχεία υπολογιστικών φύλλων Kingsoft (*.et)	Όριο γραμμών: έως και 65.535 Όριο στηλών: έως και 256 Φύλλο: έως και 200	Έως και 30MB
	Πρότυπο υπολογιστικών φύλλων Kingsoft (*.ett)		
	Βιβλίο εργασίας Microsoft Excel 97/2000/XP/2003 (*.xls)		
	Πρότυπο Microsoft Excel 97/2000/XP/2003 (*.xlt)		
	Αρχεία κειμένου (*.csv)		
	Ιστοσελίδες (*.htm, *.html)		
	Αρχεία XML (*.xml)		
	Αρχεία Microsoft Excel 2007/2010 (*.xlsx, *.xlsm)		
	Πρότυπο Microsoft Excel 2007/2010 (*.xltx)		
Διαδικό βιβλίο εργασίας Microsoft Excel 2007/2010 (*.xlsb)			
PowerPoint	Αρχεία παρουσίασης Kingsoft (*.dps)	Έως και 1500 σελίδες (Ένα αρχείο)	Έως και 30MB
	Πρότυπα παρουσίασης Kingsoft (*.dpt)		
	Παρουσιάσεις Microsoft PowerPoint 97/2000/XP/2003 (*.ppt, *.pps)		
	Πρότυπα παρουσίασης Microsoft PowerPoint 97/2000/XP/2003 (*.pot)		
	Παρουσιάσεις Microsoft PowerPoint 2007/2010 (*.pptx, *.ppsx)		
Πρότυπο παρουσιάσεων Microsoft PowerPoint 2007/2010 (*.potx)			

Σημείωση:

- Η αποκωδικοποίηση μπορεί να διαρκέσει λίγο για μεγάλα αρχεία με περίπλοκο περιεχόμενο.
- Τα αντικείμενα που είναι ενσωματωμένα σε αρχεία δεν μπορούν να ενεργοποιηθούν ή να προβληθούν.
- Για το Microsoft Word
 - Δεν υποστηρίζονται ρυθμίσεις για προχωρημένους, όπως η προσθήκη σχεδίασης ή οι ρυθμίσεις φόντου πίνακα.
 - Περιεχόμενα εκτός των καθορισμένων περιγραμμάτων στο Microsoft Word δεν θα εμφανιστούν.
 - Δεν υποστηρίζεται έντονο κείμενο στη γραμματοσειρά Απλοποιημένα Κινέζικα.
- Για το Microsoft PowerPoint
 - Τα εφέ διαφανειών δεν υποστηρίζονται.
 - Τα φύλλα που προστατεύονται από κωδικό πρόσβασης δεν είναι προστατευμένα.
- Για το Microsoft Excel
 - Τα φύλλα εργασίας εμφανίζονται ξεχωριστά και διαδοχικά όταν το βιβλίο εργασίας έχει πολλά φύλλα εργασίας.
 - Η διάταξη και η αρίθμηση σελίδας ενδέχεται να αλλάξουν κατά τη διάρκεια της αποκωδικοποίησης.

ΧΡΗΣΗ ΤΟΥ ΠΡΟΒΟΛΕΑ

Εισαγωγή στη λειτουργία πολυμέσων

1. Τοποθετήστε μια μονάδα flash USB στη σύνδεση USB στην πίσω πλευρά του προβολέα.

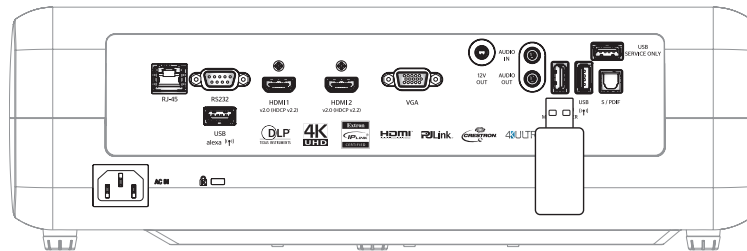

Τα διαθέσιμα αρχεία εμφανίζονται στην οθόνη.

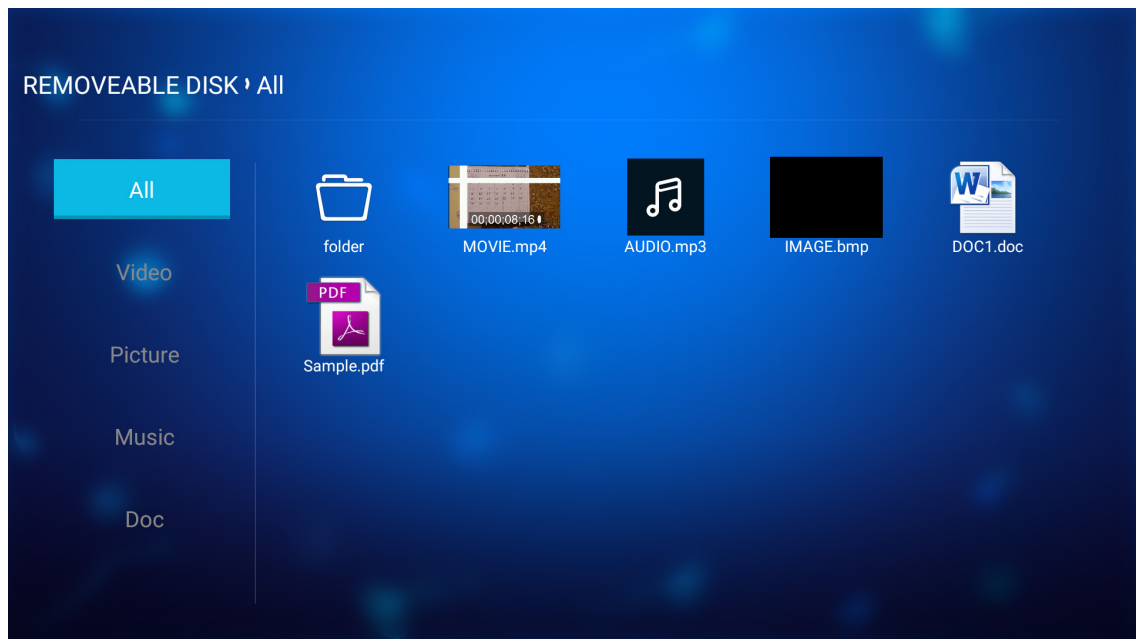

Σημείωση: Για να εισαγάγετε χειροκίνητα τη λειτουργία πολυμέσων, επιλέξτε **Εφαρμογή > Media Player**.

2. Περιηγηθείτε και επιλέξτε το αρχείο που θέλετε να προβάλετε.

ΧΡΗΣΗ ΤΟΥ ΠΡΟΒΟΛΕΑ

Αναπαραγωγή βίντεο

1. Από τον αριστερό πίνακα, επιλέξτε **Video** για περιήγηση σε όλα τα αρχεία βίντεο.

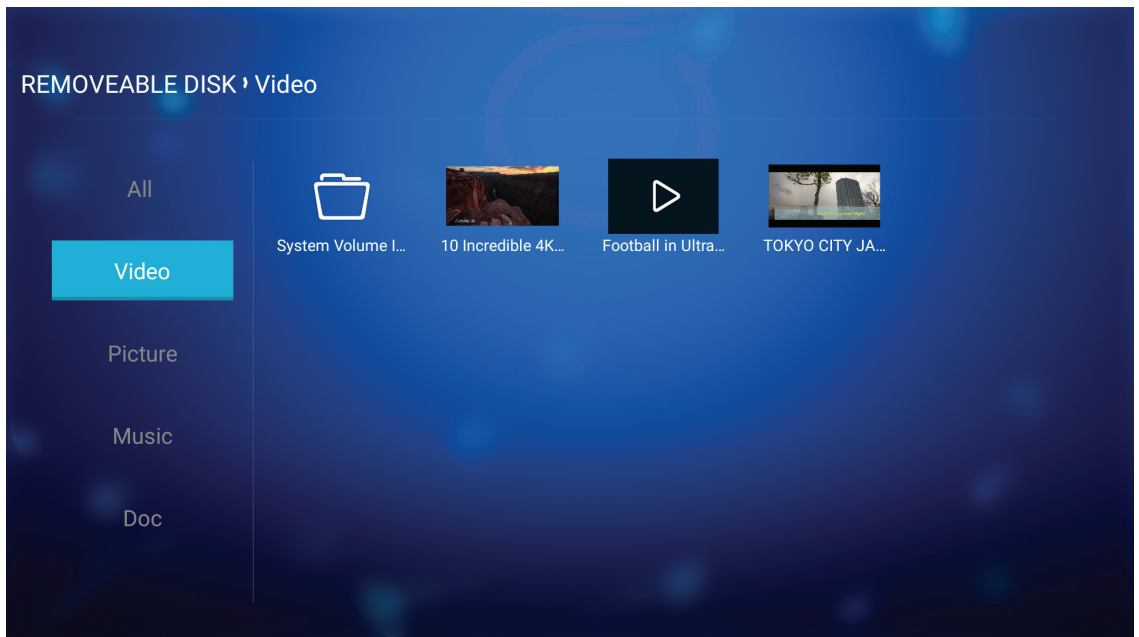

Εάν υπάρχουν περισσότεροι φάκελοι, πατήστε τα πλήκτρα ▲▼◀▶ για να επιλέξετε τον επιθυμητό φάκελο και, στη συνέχεια, πατήστε **Enter/↵** για προβολή του περιεχομένου του υποφακέλου.

2. Πατήστε τα πλήκτρα ▲▼◀▶ για να επιλέξετε το βίντεο που θέλετε να αναπαραγάγετε και, στη συνέχεια, πατήστε **Enter/↵** για έναρξη της αναπαραγωγής.

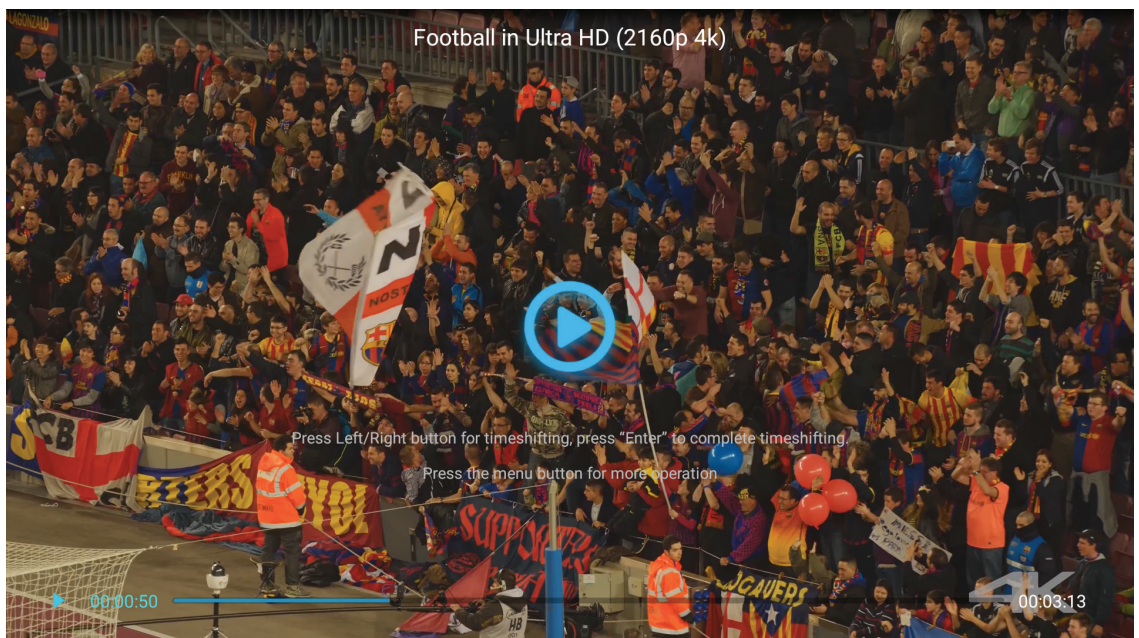

- Πατήστε **Enter/↵** για παύση της αναπαραγωγής. Ενώ το βίντεο βρίσκεται σε παύση:
 - Πατήστε τα πλήκτρα ◀▶ για επαναφορά ή γρήγορη προώθηση του βίντεο.
 - Για συνέχιση, πατήστε **Enter/↵**.
- Για να διακόψετε την αναπαραγωγή οποιαδήποτε στιγμή, πατήστε ⏏.

ΧΡΗΣΗ ΤΟΥ ΠΡΟΒΟΛΕΑ

Προβολή φωτογραφιών

1. Από τον αριστερό πίνακα, επιλέξτε **Εικόνα** για περιήγηση σε όλα τα αρχεία εικόνας.

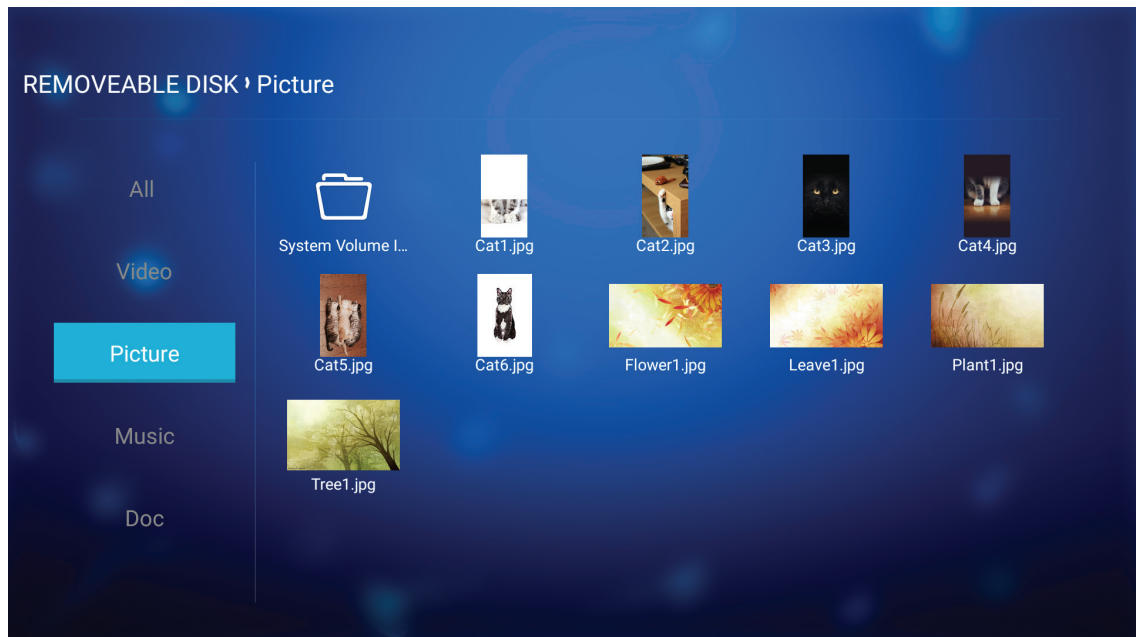

Εάν υπάρχουν περισσότεροι φάκελοι, πατήστε τα πλήκτρα ▲▼◀▶ για να επιλέξετε τον επιθυμητό φάκελο και, στη συνέχεια, πατήστε **Enter/↵** για προβολή του περιεχομένου του υποφακέλου.

2. Πατήστε τα κουμπιά ▲▼◀▶, επιλέξτε μια φωτογραφία και, στη συνέχεια, πατήστε **Enter/↵** για προβολή της φωτογραφίας σε πλήρη οθόνη.

Επιλογές φωτογραφίας

Κατά την προβολή της φωτογραφίας σε πλήρη οθόνη:

- Χρησιμοποιήστε τα πλήκτρα ◀▶ για προβολή της προηγούμενης ή της επόμενης φωτογραφίας.
- Πατήστε **Enter/↵** για πρόσβαση στο γρήγορο μενού.

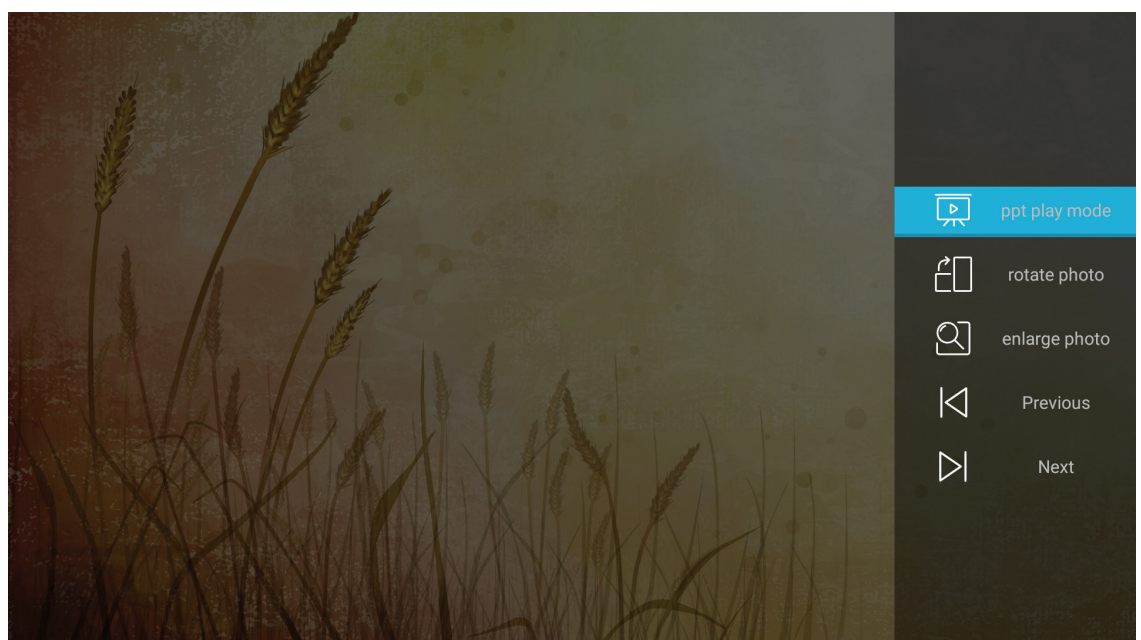

- Επιλέξτε **λειτουργία αναπαραγωγής ppt** για διαμορφώση των ρυθμίσεων της παρουσίασης.
- Επιλέξτε **περιστροφή φωτογραφίας** για περιστροφή της φωτογραφίας 90-μοίρες προς τα δεξιά.

ΧΡΗΣΗ ΤΟΥ ΠΡΟΒΟΛΕΑ

- Επιλέξτε **μεγέθυνση φωτογραφίας** για μεγέθυνση της προβολής μιας φωτογραφίας.
- Επιλέξτε **Προηγούμενο** για προβολή της προηγούμενης φωτογραφίας.
- Επιλέξτε **Επόμενο** για προβολή της επόμενης φωτογραφίας.

Ρυθμίσεις παρουσίασης

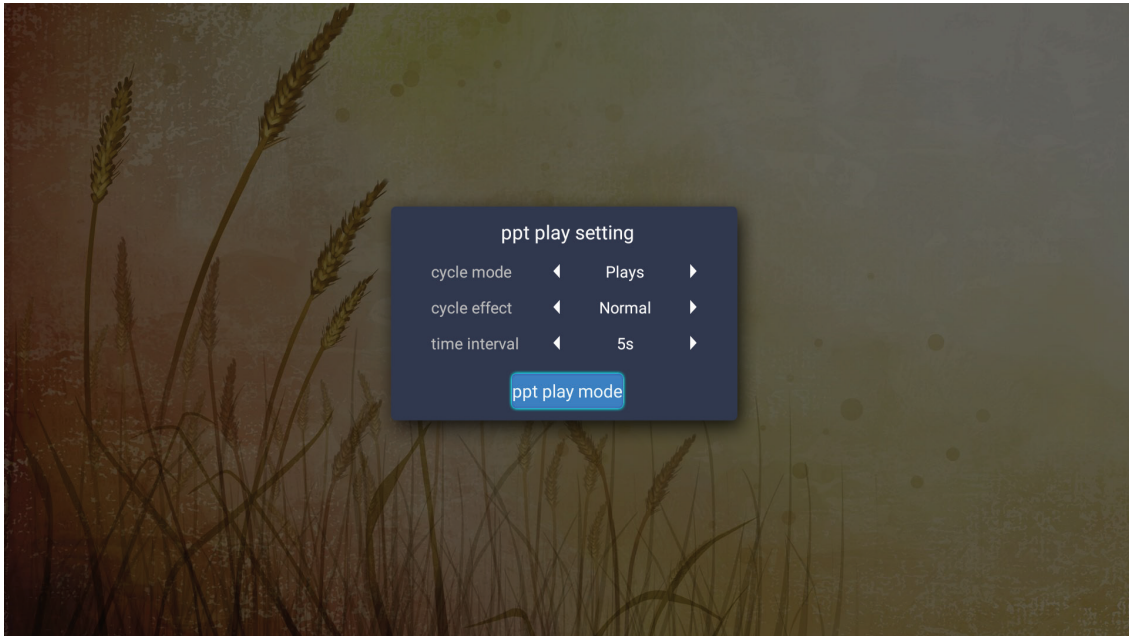

κυκλική λειτουργία

Ορίστε την επιλογή λειτουργίας παρουσίασης.

κυκλικό εφέ

Επιλέξτε το εφέ μετάβασης μεταξύ κάθε προβολής διαφανειών.

χρονικό διάστημα

Ορίστε το χρονικό διάστημα μεταξύ κάθε προβολής διαφανειών.

χρονικό διάστημα αναπαραγωγής ppt

Επιλέξτε για να ξεκινήσει η παρουσίαση.

Σημείωση:

- Για παύση της παρουσίασης, πατήστε *Enter*/ ⏏.
- Για διακοπή της παρουσίασης, πατήστε ⏪.

ΧΡΗΣΗ ΤΟΥ ΠΡΟΒΟΛΕΑ

Αναπαραγωγή μουσικής

1. Από τον αριστερό πίνακα, επιλέξτε **Μουσική** για περιήγηση σε όλα τα τραγούδια ή τα αρχεία ήχου.

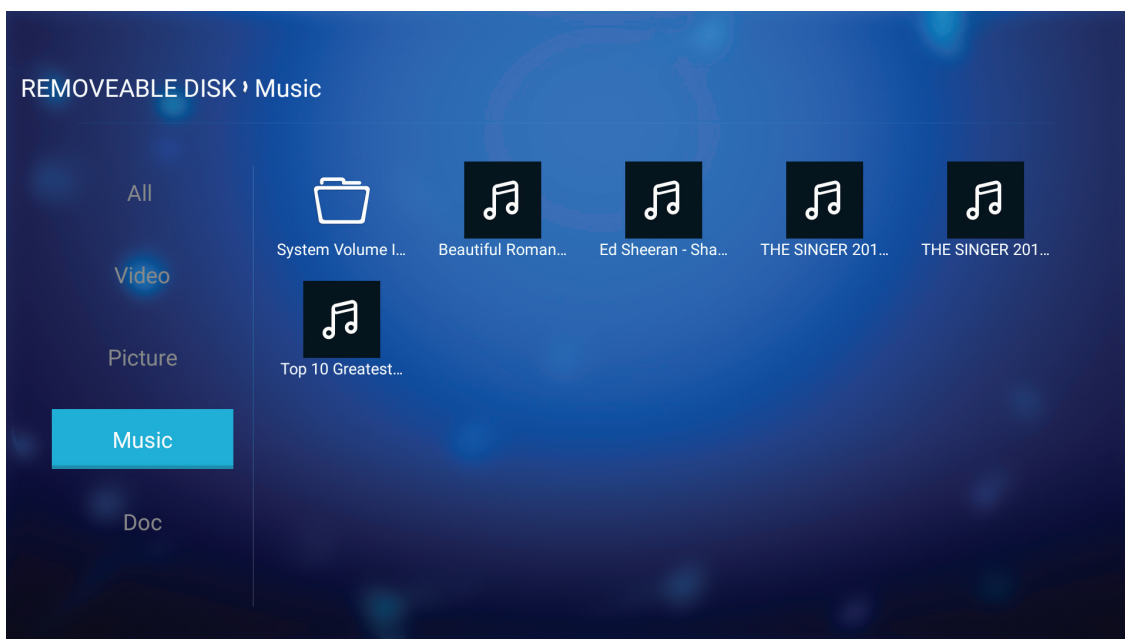

Εάν υπάρχουν περισσότεροι φάκελοι, πατήστε τα πλήκτρα ▲▼◀▶ για να επιλέξετε τον επιθυμητό φάκελο και, στη συνέχεια, πατήστε **Enter/↵** για προβολή του περιεχομένου του υποφακέλου.

2. Πατήστε τα πλήκτρα ▲▼◀▶ για να επιλέξετε το τραγούδι που θέλετε να αναπαραγάγετε και, στη συνέχεια, πατήστε **Enter/↵** για έναρξη της αναπαραγωγής.

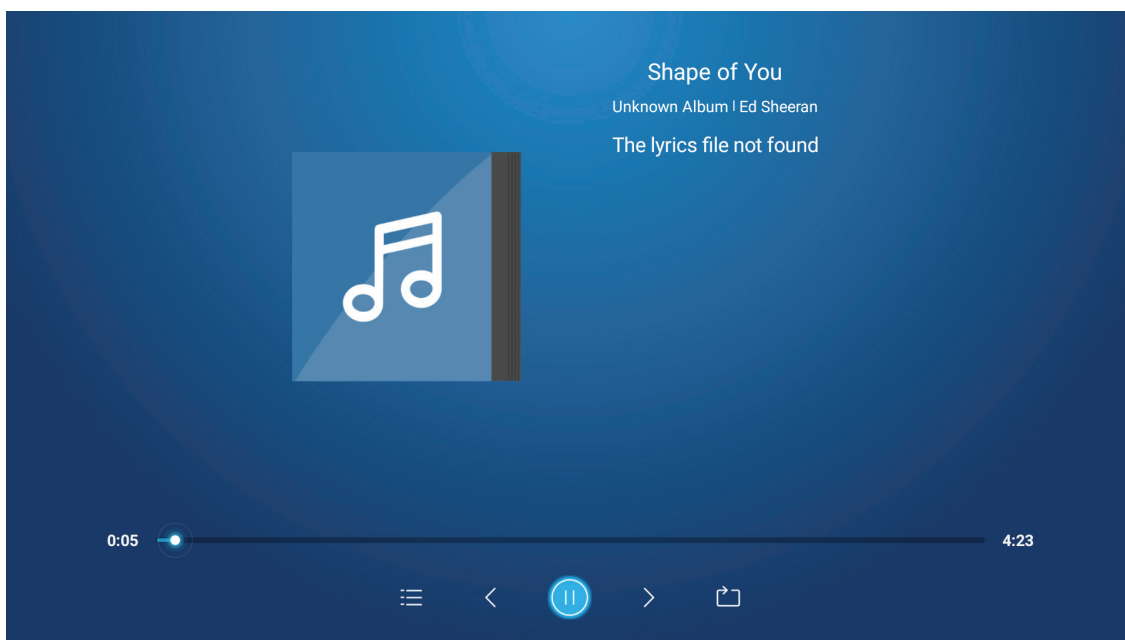

- Για παύση της αναπαραγωγής, επιλέξτε ⏸ και πατήστε **Enter/↵**. Για συνέχιση, επιλέξτε ▶ και πατήστε **Enter/↵**.
- Για μετάβαση στο προηγούμενο/επόμενο κομμάτι, επιλέξτε ◀/▶ και πατήστε **Enter/↵**.
- Για εναλλαγή στη λειτουργία αναπαραγωγής, επιλέξτε 🔄 και πατήστε **Enter/↵** επανειλημμένα για επιλογή της επιθυμητής λειτουργίας.
- Για προβολή της λίστας αναπαραγωγής, επιλέξτε ≡ και πατήστε **Enter/↵**.
- Για διακοπή της αναπαραγωγής οποιαδήποτε στιγμή, πατήστε ⏏.

ΧΡΗΣΗ ΤΟΥ ΠΡΟΒΟΛΕΑ

Προβολή εγγράφου

1. Από τον αριστερό πίνακα, επιλέξτε **Έγγραφο** για περιήγηση σε όλα τα αρχεία εγγράφων.

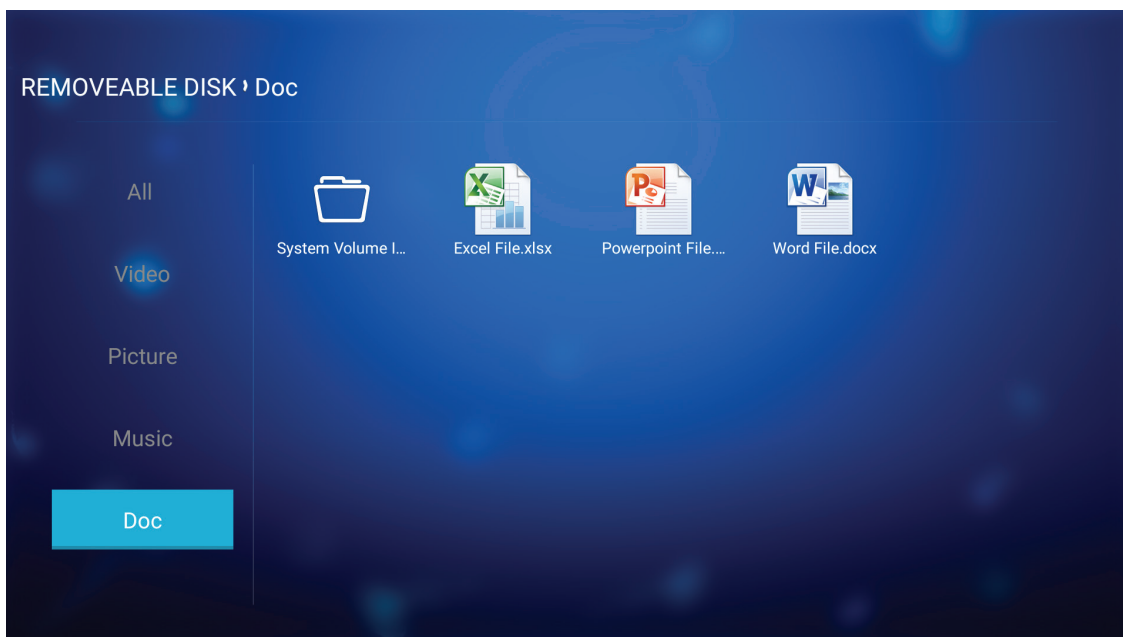

Εάν υπάρχουν περισσότεροι φάκελοι, πατήστε τα πλήκτρα ▲▼◀▶ για να επιλέξετε τον επιθυμητό φάκελο και, στη συνέχεια, πατήστε **Enter/↵** για προβολή του περιεχομένου του υποφακέλου.

2. Πατήστε τα πλήκτρα ▲▼◀▶ για να επιλέξετε το έγγραφο που θέλετε να προβάλετε και, στη συνέχεια, πατήστε **Enter/↵** για άνοιγμα του αρχείου.

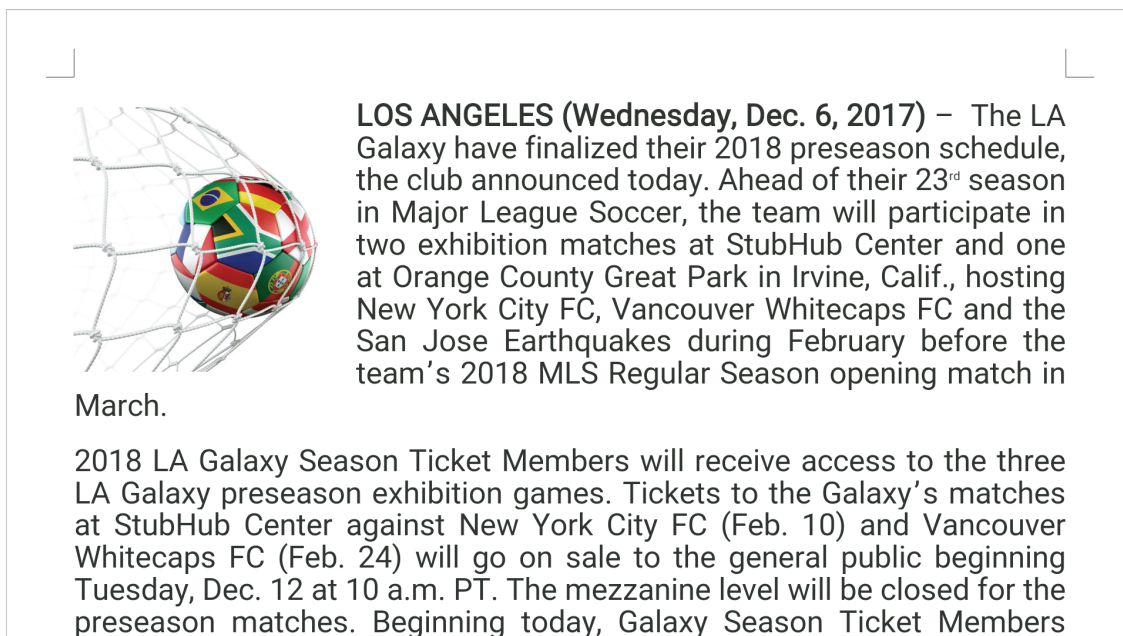

- Πατήστε τα πλήκτρα ▲▼◀▶ για να πραγματοποιήσετε κύλιση προς τα επάνω/κάτω ή να περιηγηθείτε στη σελίδα.
- Για κλείσιμο του εγγράφου οποιαδήποτε στιγμή, πατήστε ↵.

ΧΡΗΣΗ ΤΟΥ ΠΡΟΒΟΛΕΑ

Σημείωση: Όταν ανοίγετε ένα αρχείο *Powerpoint*, εμφανίζεται στην οθόνη το μενού *Play Mode* (Λειτουργία αναπαραγωγής). Έπειτα επιλέξτε την επιθυμητή λειτουργία αναπαραγωγής και επιλέξτε **OK** για να ξεκινήσετε την περιήγηση στο αρχείο.

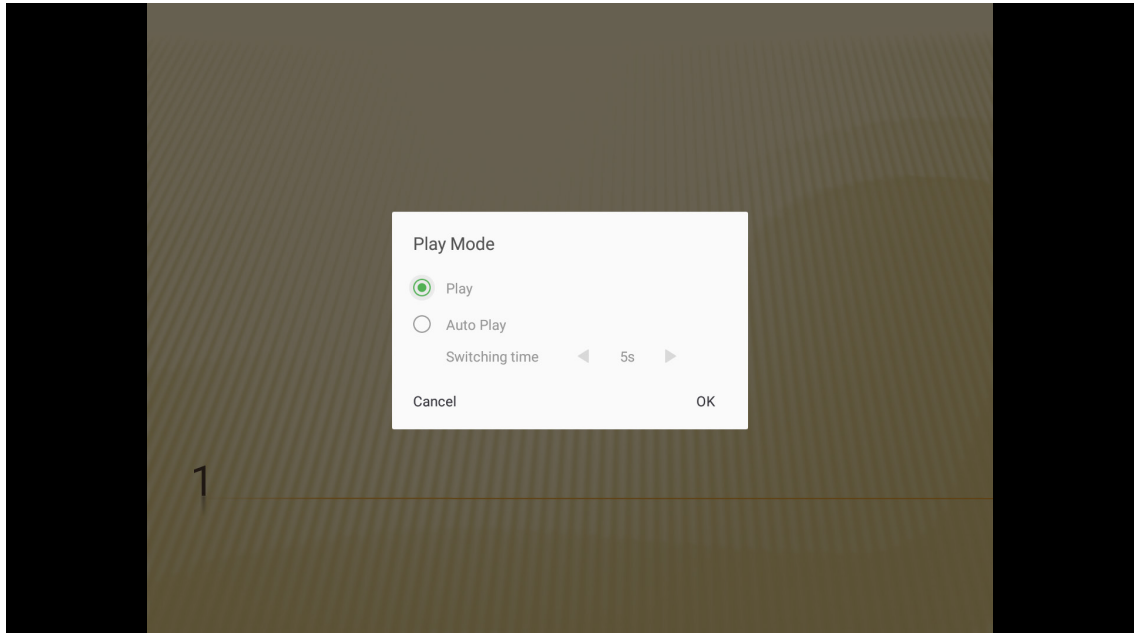

ΧΡΗΣΗ ΤΟΥ ΠΡΟΒΟΛΕΑ

Ροή πολυμέσων ασύρματου δικτύου

Επιλέξτε **Προβολή μέσω Wi-Fi** για να προβάλετε την οθόνη της κινητής συσκευής σας στον προβολέα μέσω σύνδεσης Wi-Fi. Έπειτα, πατήστε το **Enter** στο τηλεχειριστήριο ή το **←** στο πληκτρολόγιο του προβολέα για να εισέλθετε στην οθόνη **EZCast**.

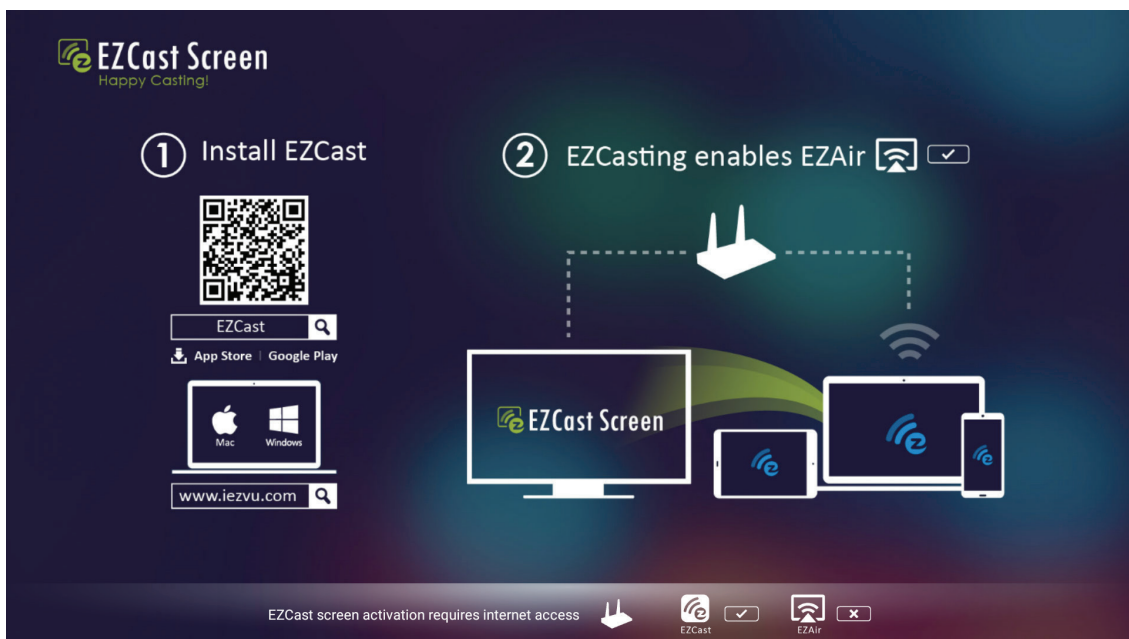
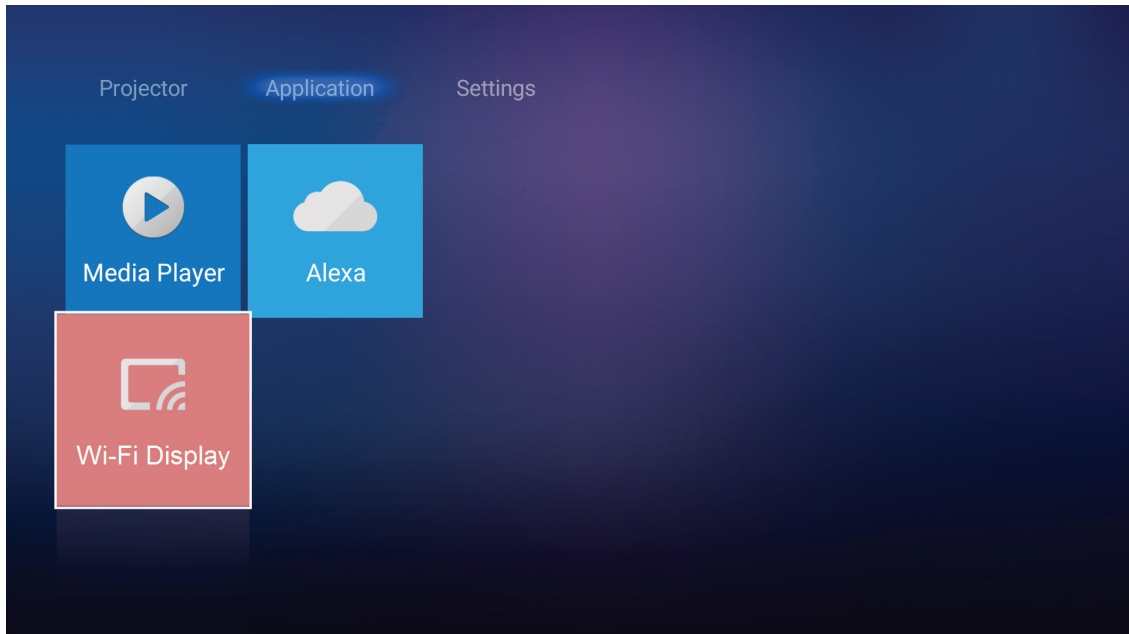

1. Όταν χρησιμοποιείτε τη λειτουργία προβολής μέσω Wi-Fi για πρώτη φορά, κατεβάστε και εγκαταστήστε την εφαρμογή EZCast στην κινητή συσκευή σας.
Σημείωση: Μπορείτε να σαρώσετε τον κωδικό QR που εμφανίζεται στην οθόνη ή να κάνετε λήψη του από το App Store ή το Google Play.
2. Στον προβολέα, εισάγετε το dongle Wi-Fi και μεταβείτε στο **Ρυθμίσεις > Δίκτυο > Ρύθμιση ασύρματης σύνδεσης (Προβολή μέσω Wi-Fi)**. Έπειτα, ορίστε τη ρύθμιση **Wi-Fi** σε ΕΝΕΡΓΟ.
3. Συνδέστε τον προβολέα σε διαθέσιμο δίκτυο. Για λεπτομέρειες, ανατρέξτε στο σελίδα 48.
4. Στην κινητή συσκευή σας, ενεργοποιήστε τη λειτουργία Wi-Fi. Στη συνέχεια, συνδεθείτε στο ίδιο δίκτυο με τον προβολέα.

ΣΗΜΑΝΤΙΚΟ!

- Ο προβολέας και η κινητή συσκευή σας πρέπει να είναι συνδεδεμένα στο ίδιο δίκτυο Wi-Fi.
- Κατά τη διάρκεια της λειτουργίας προβολής μέσω Wi-Fi, βεβαιωθείτε ότι έχετε πρόσβαση στο διαδίκτυο.

ΧΡΗΣΗ ΤΟΥ ΠΡΟΒΟΛΕΑ

Σημείωση: Η μέθοδος σύνδεσης μπορεί να διαφέρει ανάλογα με τον τύπο dongle. Ανατρέξτε στην τεκμηρίωσή του για λεπτομέρειες.

5. Πραγματοποιήστε εκκίνηση της εφαρμογής "EZCast" και συνδεθείτε στο dongle σας.
6. Αφού συνδεθείτε, η προβολή της κινητής συσκευής θα προβάλλεται στην οθόνη.

Γενικές ρυθμίσεις

Στην αρχική οθόνη **Ρυθμίσεις**, μπορείτε να ορίσετε τη γλώσσα του μενού οθόνης (OSD) και να διαμορφώσετε τις ρυθμίσεις δικτύου. Για εναλλαγή στην αρχική οθόνη **Ρυθμίσεις**, επιλέξτε μια από τις κύριες κατηγορίες και χρησιμοποιήστε τα πλήκτρα ◀▶ για να επιλέξετε **Ρυθμίσεις**.

Αλλαγή της γλώσσας OSD

Επιλέξτε **Γλώσσα** για να ορίσετε τη γλώσσα προβολής οθόνης. Έπειτα, πατήστε το **Enter** στο τηλεχειριστήριο ή το ◀ στο πληκτρολόγιο του προβολέα για να εισέλθετε στο μενού **Γλώσσα**.

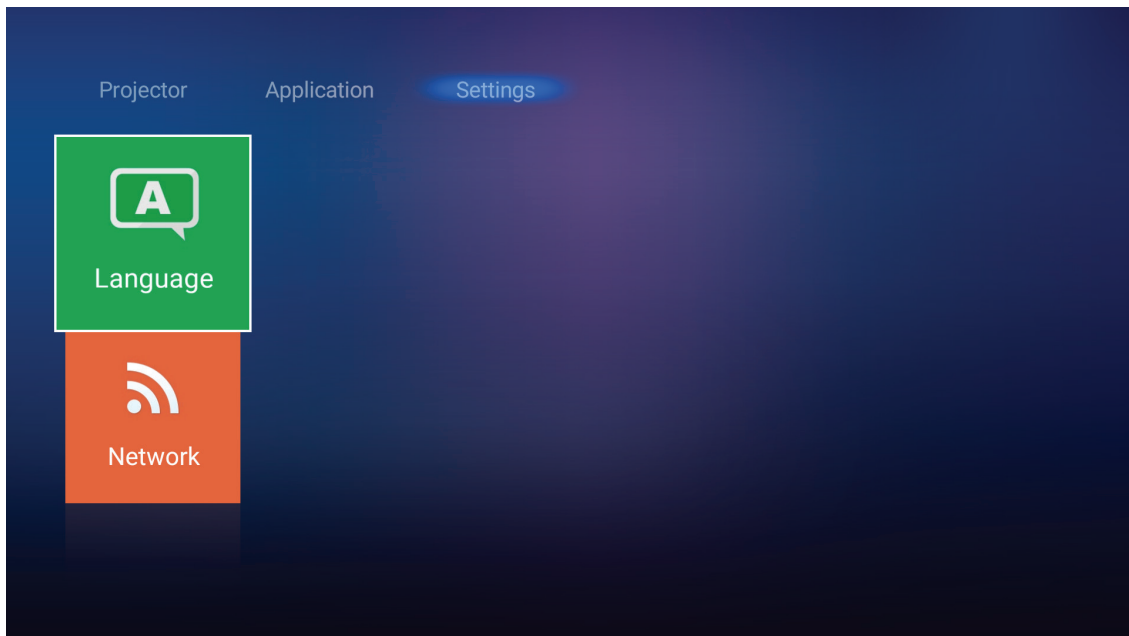

Οι διαθέσιμες γλώσσες εμφανίζονται στην οθόνη. Επιλέξτε την επιθυμητή γλώσσα και πατήστε **Enter/◀** για επιβεβαίωση της επιλογής.

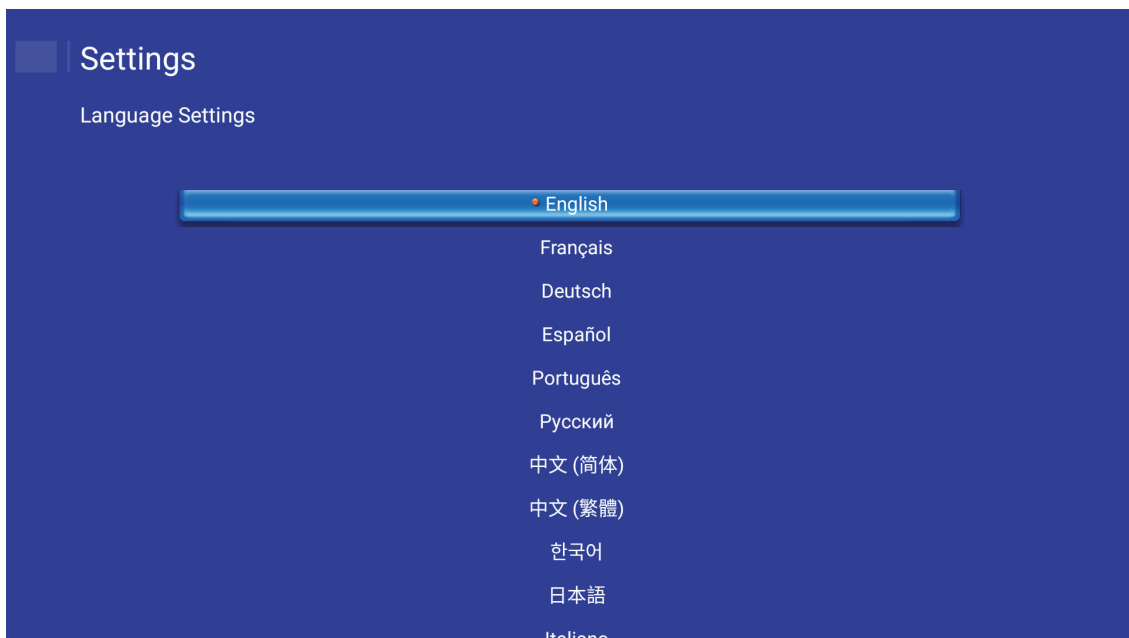

ΧΡΗΣΗ ΤΟΥ ΠΡΟΒΟΛΕΑ

Διαμόρφωση των ρυθμίσεων δικτύου

Επιλέξτε **Δίκτυο** για να διαμορφώσετε τη ρύθμιση δικτύου. Έπειτα, πατήστε το **Enter** στο τηλεχειριστήριο ή το **↵** στο πληκτρολόγιο του προβολέα για να εισέλθετε στο μενού **Δίκτυο**.

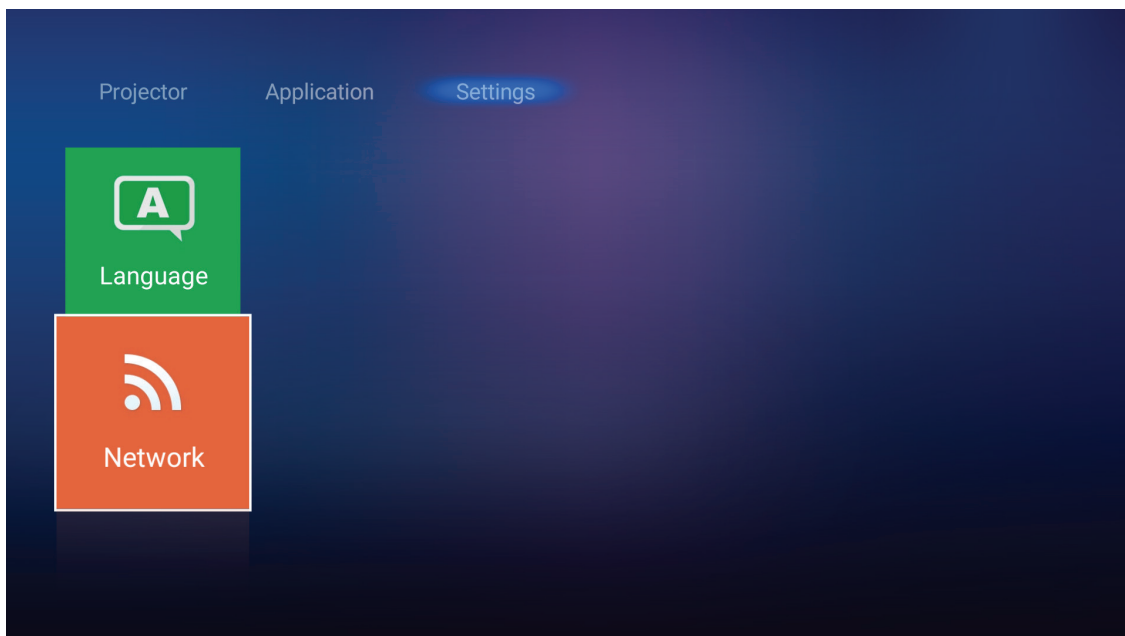

Επιλέξτε **Ρυθμίσεις ελέγχου προβολέα**. Στη συνέχεια, εκτελέστε τις απαραίτητες ρυθμίσεις.

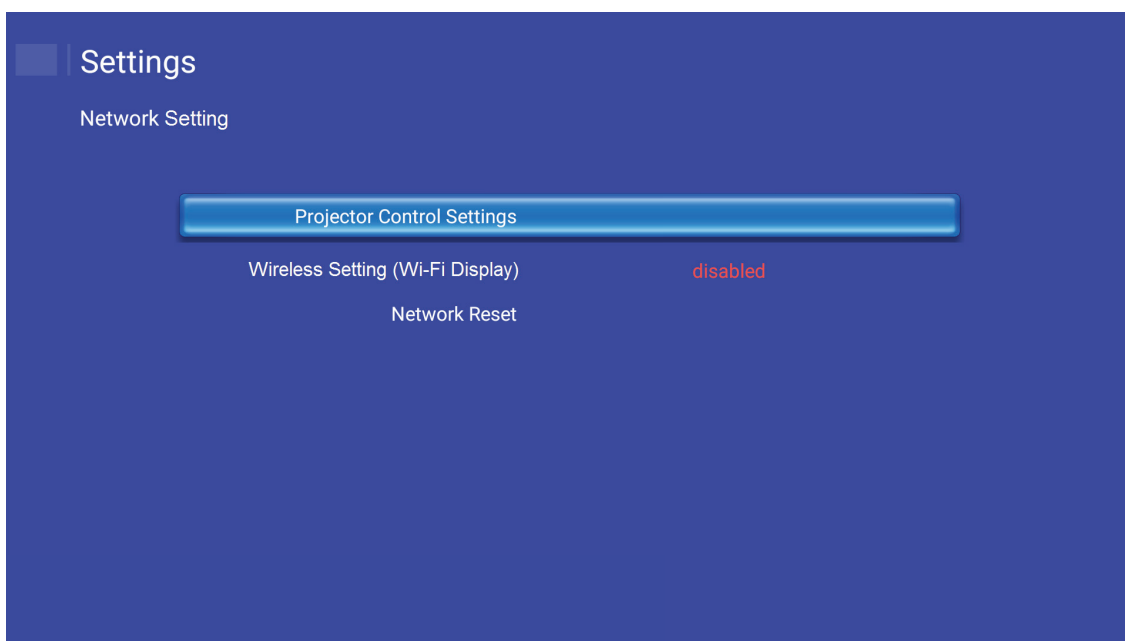

ΧΡΗΣΗ ΤΟΥ ΠΡΟΒΟΛΕΑ

Σημείωση: Για να διαμορφώσετε την ασύρματη σύνδεση, επιλέξτε **Ρύθμιση ασύρματης σύνδεσης (Προβολή μέσω Wi-Fi)** και κάντε τα εξής:

- α. Εισαγάγετε πρώτα ένα dongle Wi-Fi και, στη συνέχεια, ενεργοποιήστε τη λειτουργία Wi-Fi.
- β. Συνδεθείτε σε ένα διαθέσιμο δίκτυο Wi-Fi από τη λίστα.
Εάν συνδέεστε σε ασφαλές δίκτυο Wi-Fi, πρέπει να πληκτρολογήσετε τον κωδικό πρόσβασης όταν σας ζητηθεί.

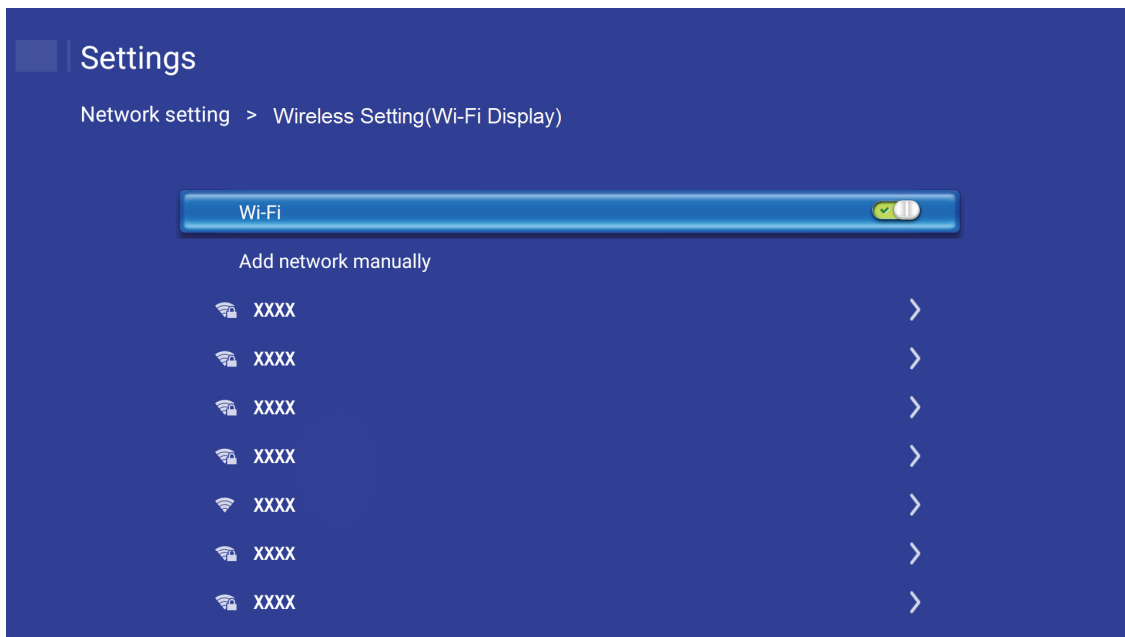

ΧΡΗΣΗ ΤΟΥ ΠΡΟΒΟΛΕΑ

Λειτουργία LAN RJ45

Για λόγους απλοποίησης και ευκολίας στη λειτουργία, ο προβολέας παρέχει διάφορες λειτουργίες δικτύωσης και απομακρυσμένης διαχείρισης.

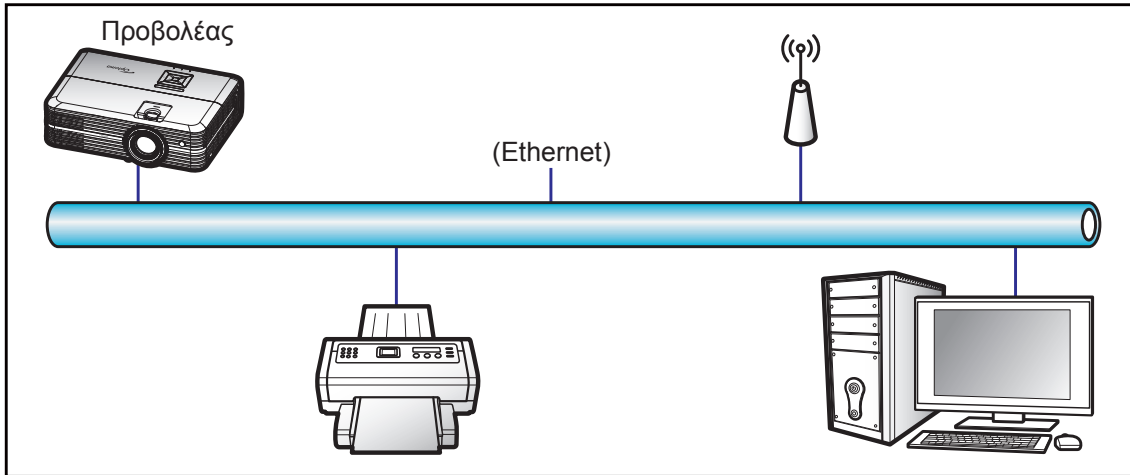

Λειτουργίες ενσύρματου τερματικού LAN

Ο προβολέας μπορεί να ελέγχεται από ένα PC (Laptop) ή άλλη εξωτερική συσκευή μέσω θύρας LAN/RJ45 συμβατής με το Crestron / Extron / AMX (Εντοπισμός Συσκευής) / PJLink.

- Το Crestron είναι σήμα κατατεθέν της Crestron Electronics, Inc. στις Ηνωμένες Πολιτείες.
- Το Extron είναι σήμα κατατεθέν της Extron Electronics, Inc. στις Ηνωμένες Πολιτείες.
- Το AMX είναι σήμα κατατεθέν της AMX LLC στις Ηνωμένες Πολιτείες.
- Το PJLink έχει αιτηθεί για εμπορικό σήμα και καταχώρηση λογότυπου στην Ιαπωνία, τις Ηνωμένες Πολιτείες Αμερικής και άλλες χώρες από την JBMIA.

Αυτός ο προβολέας υποστηρίζεται από τις καθορισμένες εντολές ελέγχου της Crestron Electronics και το σχετικό λογισμικό π.χ. RoomView®.

<http://www.crestron.com/>

Ο συγκεκριμένος προβολέας είναι συμβατός και υποστηρίζει συσκευές Extron για αναφορά.

<http://www.extron.com/>

Ο συγκεκριμένος προβολέας υποστηρίζεται από το AMX (Device Discovery).

<http://www.amx.com/>

Ο συγκεκριμένος προβολέας υποστηρίζει όλες τις εντολές του PJLink Κατηγορία 1 (Έκδοση 1.00).

<http://pjlink.jbmia.or.jp/english/>

Για περισσότερες πληροφορίες σχετικά με τα διαφορετικά είδη εξωτερικών συσκευών που μπορούν να συνδεθούν στη θύρα LAN/RJ45 και του ελέγχου/τηλεχειρισμού του προβολέα, καθώς και τις υποστηριζόμενες σχετικές εντολές ελέγχου για κάθε εξωτερική συσκευή, μπορείτε να επικοινωνήσετε απευθείας με το Τμήμα Υποστήριξης.

ΧΡΗΣΗ ΤΟΥ ΠΡΟΒΟΛΕΑ

Ρυθμίσεις Ethernet

Διαμορφώστε τις παραμέτρους του δικτύου.

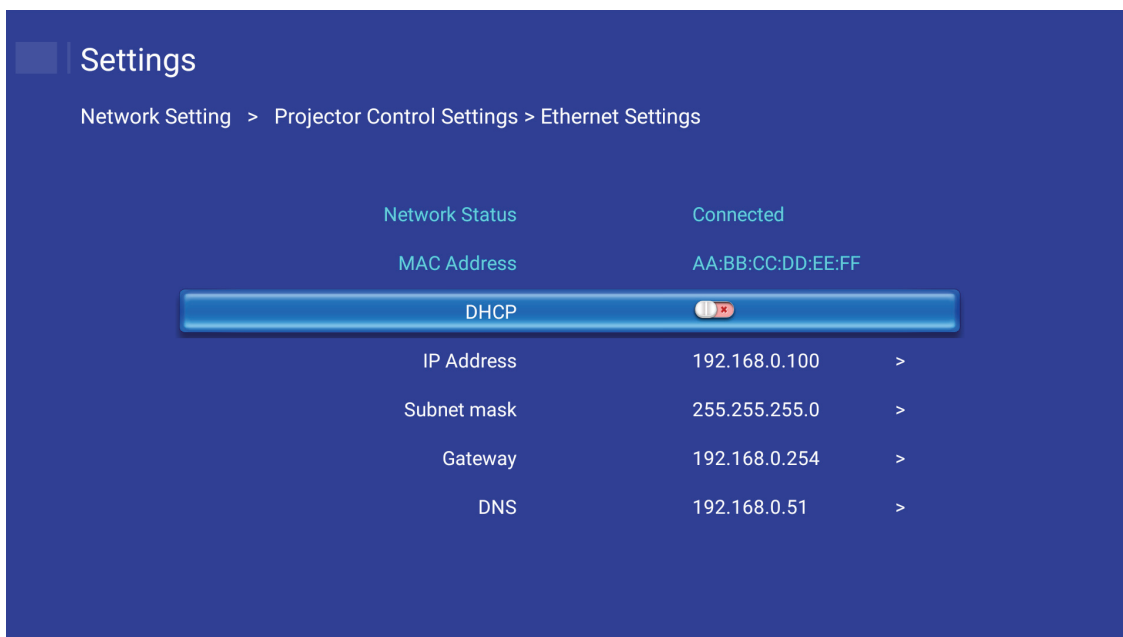

- DHCP: Ανενεργό
- Διεύθυνση IP: 192.168.0.100
- Μάσκα υποδικτύου: 255.255.255.0
- Πύλη: 192.168.0.254
- DNS: 192.168.0.51

Ρυθμίσεις ασύρματης σύνδεσης

Επιλέξτε το ασύρματο δίκτυο με το οποίο θέλετε να συνδεθείτε για να ελέγχετε ασύρματα τον προβολέα σας μέσω διάφορων πρωτοκόλλων, συμπεριλαμβανομένης και της Alexa.

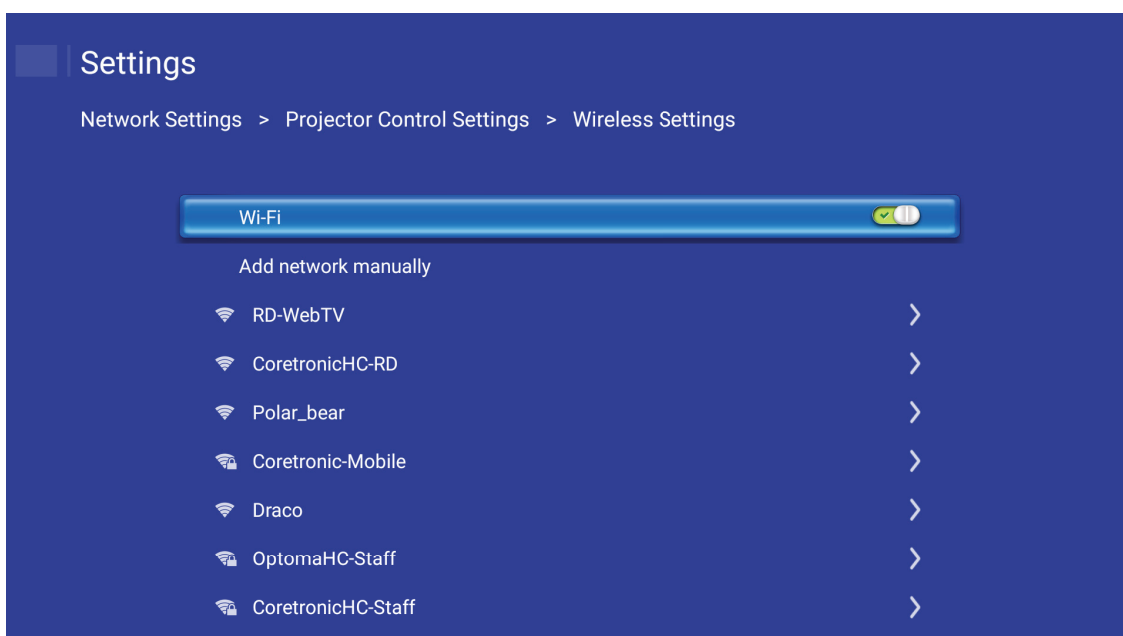

ΧΡΗΣΗ ΤΟΥ ΠΡΟΒΟΛΕΑ

Λειτουργίες ελέγχου προβολέα

Διαμορφώστε τον τρόπο παρακολούθησης και ελέγχου του προβολέα σας μέσω του δικτύου.

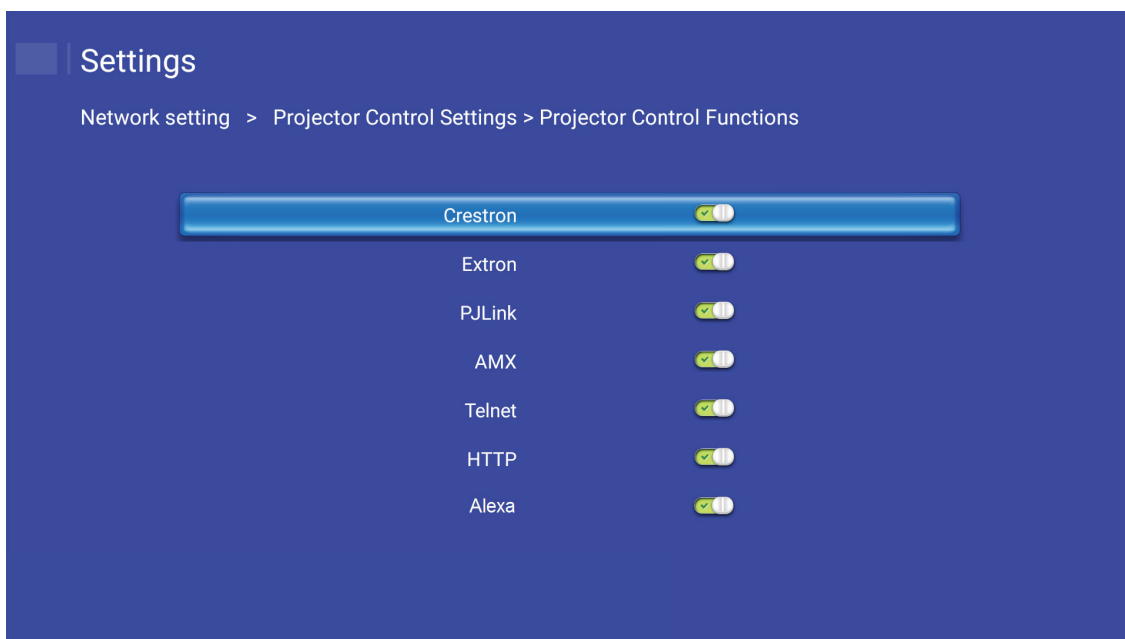

ΣΥΝΤΗΡΗΣΗ

Αντικατάσταση της λάμπας

Ο προβολέας ανιχνεύει αυτόματα τη ζωή της λάμπας. Όταν η ζωή της λάμπας πλησιάζει το τέλος της, ένα προειδοποιητικό μήνυμα θα εμφανιστεί στην οθόνη.

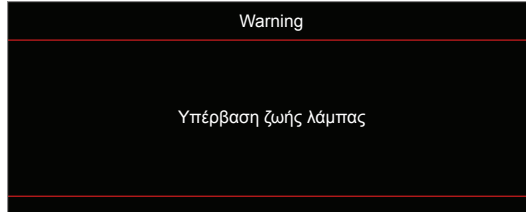

Όταν δείτε αυτό το μήνυμα, επικοινωνήστε με τον τοπικό σας μεταπωλητή ή με το εξουσιοδοτημένο κέντρο επισκευών για να αλλαχθεί η λάμπα όσο το δυνατό πιο σύντομα. Βεβαιωθείτε ότι ο προβολέας έχει κρυώσει για τουλάχιστον 30 λεπτά πριν από την αλλαγή της λάμπας.



Προειδοποίηση: Αν είναι τοποθετημένος στην κορυφή, να είστε προσεκτικοί όταν ανοίγετε τον πίνακα ελέγχου της λάμπας. Συνιστάται να φοράτε γυαλιά ασφαλείας κατά την αλλαγή της λάμπας όταν ο προβολέας είναι τοποθετημένος στην οροφή. Πρέπει να δοθεί προσοχή ώστε να αποφευχθεί πιθανή πτώση χαλαρών εξαρτημάτων από τον προβολέα.



Προειδοποίηση: Ο θάλαμος της λάμπας είναι ζεστός! Αφήστε τον να κρυώσει πριν να αλλάξετε τη λάμπα!



Προειδοποίηση: Για να μειώσετε τον κίνδυνο τραυματισμού, μην ρίξετε τη λάμπα και μην ακουμπήσετε το γλόμππο της. Αν πέσει, ο γλόμππος μπορεί να σπάσει και να σας τραυματίσει.

ΣΥΝΤΗΡΗΣΗ

Αντικατάσταση της λάμπας (συνεχίζεται)

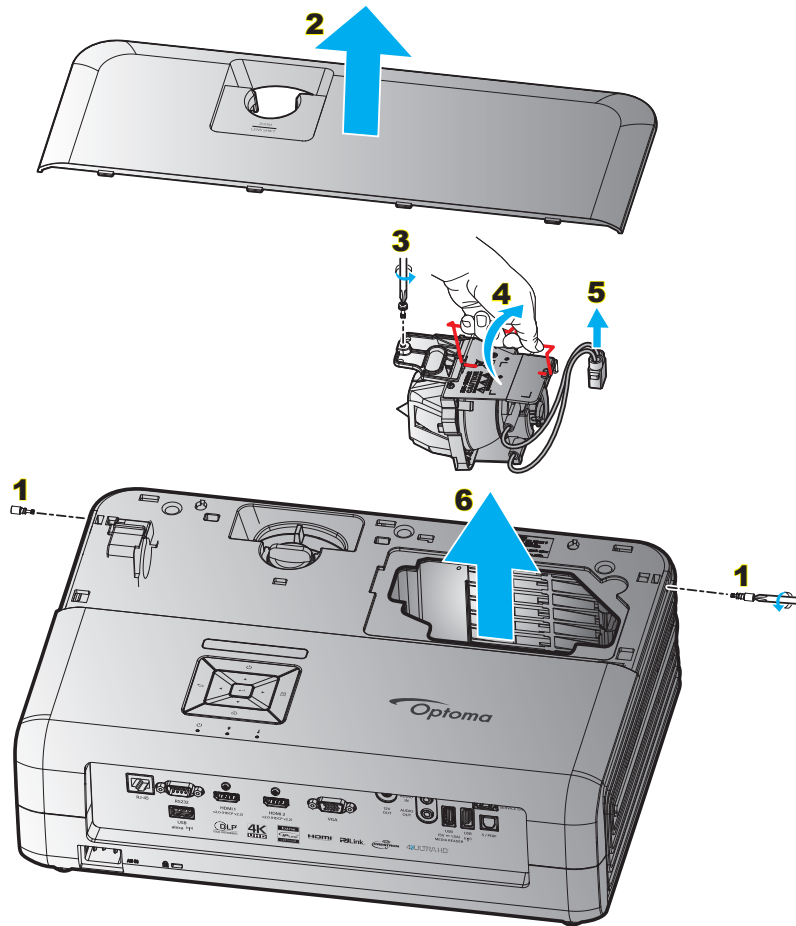

Διαδικασία:

1. Απενεργοποιήστε την ισχύ στον προβολέα πατώντας το κουμπί "⏻" στο πληκτρολόγιο του προβολέα ή το τηλεχειριστήριο.
2. Αφήστε τον προβολέα να κρυώσει για τουλάχιστον 30 λεπτά.
3. Αποσυνδέστε το καλώδιο τροφοδοσίας.
4. Αφαιρέστε τις 2 βίδες που ασφαλίζουν το επάνω κάλυμμα. **1**
5. Αφαιρέστε το πάνω κάλυμμα. **2**
6. Αφαιρέστε τη μία βίδα της μονάδας της λάμπας. **3**
7. Ανασηκώστε τη λαβή της λάμπας. **4**
8. Αφαιρέστε το καλώδιο της λάμπας. **5**
9. Αφαιρέστε τη μονάδα της λάμπας προσεκτικά. **6**
10. Για να αντικαταστήσετε τη μονάδα της λάμπας, εκτελέστε τα παραπάνω βήματα αντίστροφα.
11. Ενεργοποιήστε τον προβολέα και μηδενίστε το χρονοδιακόπτη λάμπας.
12. Μηδενισμός χρόνου Λάμπας: (i) Πατήστε "Menu" → (ii) Επιλέξτε "Ρυθμίσεις προβολέα" → (iii) Επιλέξτε "Ρυθμίσεις Λάμπας" → (iv) Επιλέξτε "Μηδενισμός χρόνου Λάμπας" → (v) Επιλέξτε "Ναι".

Σημείωση:

- Ο προβολέας δεν μπορεί να ενεργοποιηθεί όταν το κάλυμμα της λάμπας δεν έχει τοποθετηθεί στον προβολέα.
- Μην αγγίζετε το γυαλί της λάμπας. Το λίπος των δακτύλων μπορεί να προκαλέσει σπάσιμο του γυαλιού. Χρησιμοποιήστε ένα στεγνό πανί για να καθαρίσετε τη μονάδα της λάμπας εάν την αγγίξετε κατά λάθος.

ΣΥΝΤΗΡΗΣΗ

Εγκατάσταση και καθαρισμός του φίλτρου σκόνης

Εγκατάσταση του φίλτρου σκόνης

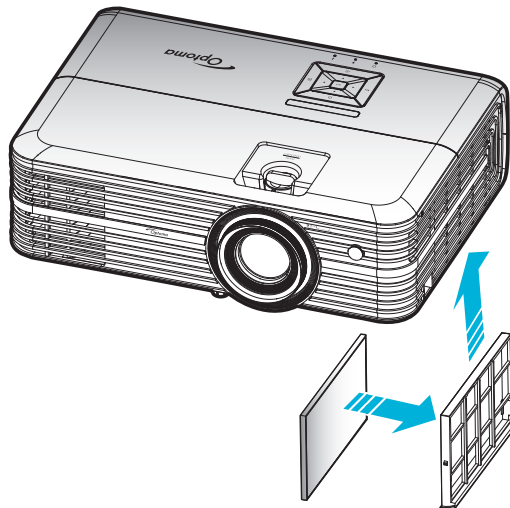

Σημείωση: Φίλτρα σκόνης απαιτούνται/παρέχονται σε επιλεγμένες περιοχές με υπερβολική σκόνη.

Καθαρισμός του φίλτρου σκόνης

Συνιστάται ο καθαρισμός του φίλτρου σκόνης κάθε τρεις μήνες. Καθαρίζετε συχνότερα αν ο προβολέας χρησιμοποιείται σε περιβάλλον με πολύ σκόνη.

Διαδικασία:

1. Απενεργοποιήστε την ισχύ στον προβολέα πατώντας το κουμπί "⏻" στο πληκτρολόγιο του προβολέα ή το τηλεχειριστήριο.
2. Αποσυνδέστε το καλώδιο τροφοδοσίας.
3. Τραβήξτε προς τα κάτω το τμήμα φίλτρου σκόνης για να το αφαιρέσετε από την κάτω πλευρά του προβολέα. **1**
4. Αφαιρέστε προσεκτικά το φίλτρο αέρα. Καθαρίστε ή αντικαταστήστε το φίλτρο σκόνης. **2**
5. Για να αντικαταστήσετε το φίλτρο σκόνης, εκτελέστε τα προηγούμενα βήματα αντίστροφα.

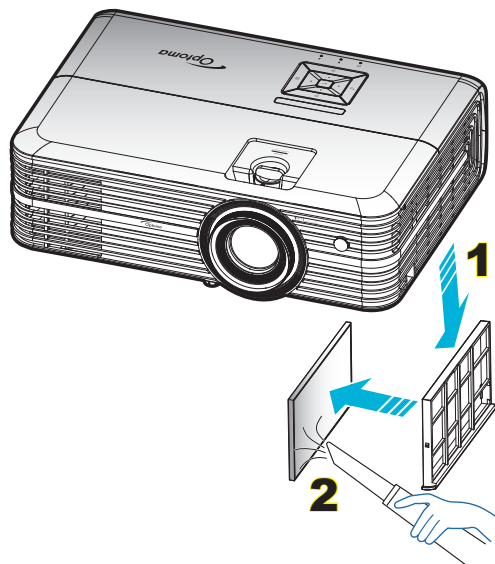

ΠΡΟΣΘΕΤΕΣ ΠΛΗΡΟΦΟΡΙΕΣ

Συμβατές αναλύσεις

Ψηφιακό (HDMI 1.4)

Φυσική ανάλυση: 1920 x 1080 @ 60Hz

Εδραιωμένος χρονισμός	Βασικός χρονισμός	Περιγραφικός χρονισμός	Υποστηριζόμενη λειτουργία βίντεο	Λεπτομερής χρονισμός
720 x 400 @ 70Hz	1280 x 720 @ 60Hz	1920 x 1080 @ 60Hz (προεπιλογή)	720 x 480i @ 60Hz 16:9	1920 x 1080p @ 60Hz
640 x 480 @ 60Hz	1280 x 800 @ 60Hz		720 x 480p @ 60Hz 4:3	
640 x 480 @ 67Hz	1280 x 1024 @ 60Hz		720 x 480p @ 60Hz 16:9	
640 x 480 @ 72Hz	1920 x 1200 @ 60Hz (μειωμένη)		720 x 576i @ 50Hz 16:9	
640 x 480 @ 75Hz	1366 x 768 @ 60Hz		720 x 576p @ 50Hz 4:3	
800 x 600 @ 56Hz			720 x 576p @ 50Hz 16:9	
800 x 600 @ 60Hz			1280 x 720p @ 60Hz 16:9	
800 x 600 @ 72Hz			1280 x 720p @ 50Hz 16:9	
800 x 600 @ 75Hz			1920 x 1080i @ 60Hz 16:9	
832 x 624 @ 75Hz			1920 x 1080i @ 50Hz 16:9	
1024 x 768 @ 60Hz			1920 x 1080p @ 60Hz 16:9	
1024 x 768 @ 70Hz			1920 x 1080p @ 50Hz 16:9	
1024 x 768 @ 75Hz			1920 x 1080p @ 24Hz 16:9	
1280 x 1024 @ 75Hz			3840 x 2160 @ 24Hz	
1152 x 870 @ 75Hz			3840 x 2160 @ 25Hz	
			3840 x 2160 @ 30Hz	
			4096 x 2160 @ 24Hz	

Ψηφιακό (HDMI 2.0)

Φυσική ανάλυση: 1920 x 1080 @ 60Hz

B0/Εδραιωμένος χρονισμός	B0/Βασικός χρονισμός	B1/Λειτουργία βίντεο	B1/Λεπτομερής χρονισμός
720 x 400 @ 70Hz	1280 x 720 @ 60Hz	720 x 480i @ 60Hz 16:9	1920 x 1080p @ 60Hz
640 x 480 @ 60Hz	1280 x 800 @ 60Hz	720 x 480p @ 60Hz 4:3	
640 x 480 @ 67Hz	1280 x 1024 @ 60Hz	720 x 480p @ 60Hz 16:9	
640 x 480 @ 72Hz	1920 x 1200 @ 60Hz (μειωμένη)	720 x 576i @ 50Hz 16:9	
640 x 480 @ 75Hz	1366 x 768 @ 60Hz	720 x 576p @ 50Hz 4:3	
800 x 600 @ 56Hz		720 x 576p @ 50Hz 16:9	
800 x 600 @ 60Hz		1280 x 720p @ 60Hz 16:9	
800 x 600 @ 72Hz		1280 x 720p @ 50Hz 16:9	
800 x 600 @ 75Hz		1920 x 1080i @ 60Hz 16:9	
832 x 624 @ 75Hz		1920 x 1080i @ 50Hz 16:9	
1024 x 768 @ 60Hz		1920 x 1080p @ 60Hz 16:9	
1024 x 768 @ 70Hz		1920 x 1080p @ 50Hz 16:9	
1024 x 768 @ 75Hz		1920 x 1080p @ 24Hz 16:9	
1280 x 1024 @ 75Hz		3840 x 2160 @ 24Hz	
1152 x 870 @ 75Hz		3840 x 2160 @ 25Hz	
		3840 x 2160 @ 30Hz	
		3840 x 2160 @ 50Hz	
		3840 x 2160 @ 60Hz	
		4096 x 2160 @ 24Hz	

ΠΡΟΣΘΕΤΕΣ ΠΛΗΡΟΦΟΡΙΕΣ

B0/Εδραιωμένος χρονισμός	B0/Βασικός χρονισμός	B1/Λειτουργία βίντεο	B1/Λεπτομερής χρονισμός
		4096 x 2160 @ 25Hz	
		4096 x 2160 @ 30Hz	
		4096 x 2160 @ 50Hz	
		4096 x 2160 @ 60Hz	

Σημείωση: Υποστήριξη 1920 x 1080 @ 50Hz.

Αναλογικό

Φυσική ανάλυση: 1920 x 1080 @ 60Hz

B0/Εδραιωμένος χρονισμός	B0/Βασικός χρονισμός	B0/Λεπτομερής χρονισμός	B1/Λεπτομερής χρονισμός
720 x 400 @ 70Hz	1280 x 720 @ 60Hz	1920 x 1080 @ 60Hz (προεπιλογή)	1366 x 768 @ 60Hz
640 x 480 @ 60Hz	1280 x 800 @ 60Hz		
640 x 480 @ 67Hz	1280 x 1024 @ 60Hz		
640 x 480 @ 72Hz	1400 x 1050 @ 60Hz		
640 x 480 @ 75Hz	1600 x 1200 @ 60Hz		
800 x 600 @ 56Hz			
800 x 600 @ 60Hz			
800 x 600 @ 72Hz			
800 x 600 @ 75Hz			
832 x 624 @ 75Hz			
1024 x 768 @ 60Hz			
1024 x 768 @ 70Hz			
1024 x 768 @ 75Hz			
1280 x 1024 @ 75Hz			
1152 x 870 @ 75Hz			

Σημείωση: Υποστηρίζει 1920 x 1080 @ 50Hz.

ΠΡΟΣΘΕΤΕΣ ΠΛΗΡΟΦΟΡΙΕΣ

Μέγεθος εικόνας και απόσταση προβολής

Διαγώνιο μήκος (ίντσες) της οθόνης 16:9	Μέγεθος οθόνης Π x Υ				Απόσταση προβολής (Απ)				Μετατόπιση (HD)	
	(μέτρα)		(ίντσες)		(μέτρα)		(πόδια)		(μέτρα)	(πόδια)
	Πλάτος	Ύψος	Πλάτος	Ύψος	Φαρδιά	Απομάκρυνση	Φαρδιά	Απομάκρυνση		
30	0,66	0,37	25,97	14,61	-	1,05	-	3,44	0,02	0,07
40	0,89	0,50	34,86	19,61	1,07	1,41	3,51	4,62	0,03	0,09
60	1,33	0,75	52,29	29,42	1,61	2,11	5,27	6,93	0,04	0,13
70	1,55	0,87	61,01	34,32	1,88	2,46	6,15	8,08	0,05	0,16
80	1,77	1,00	69,73	39,22	2,14	2,82	7,03	9,23	0,05	0,18
90	1,99	1,12	78,44	44,12	2,41	3,17	7,91	10,39	0,06	0,20
100	2,21	1,25	87,16	49,03	2,68	3,52	8,78	11,54	0,07	0,22
120	2,66	1,49	104,59	58,83	3,21	4,22	10,54	13,85	0,08	0,27
150	3,32	1,87	130,74	73,54	4,02	5,28	13,18	17,31	0,10	0,34
180	3,98	2,24	156,88	88,25	4,82	6,34	15,81	20,78	0,12	0,40
200	4,43	2,49	174,32	98,05	5,36	7,04	17,57	23,08	0,14	0,45
250	5,53	3,11	217,89	122,57	6,70	8,80	21,96	28,85	0,17	0,56
300,6	6,65	3,74	262,00	147,37	8,05	-	26,40	-	0,21	0,68

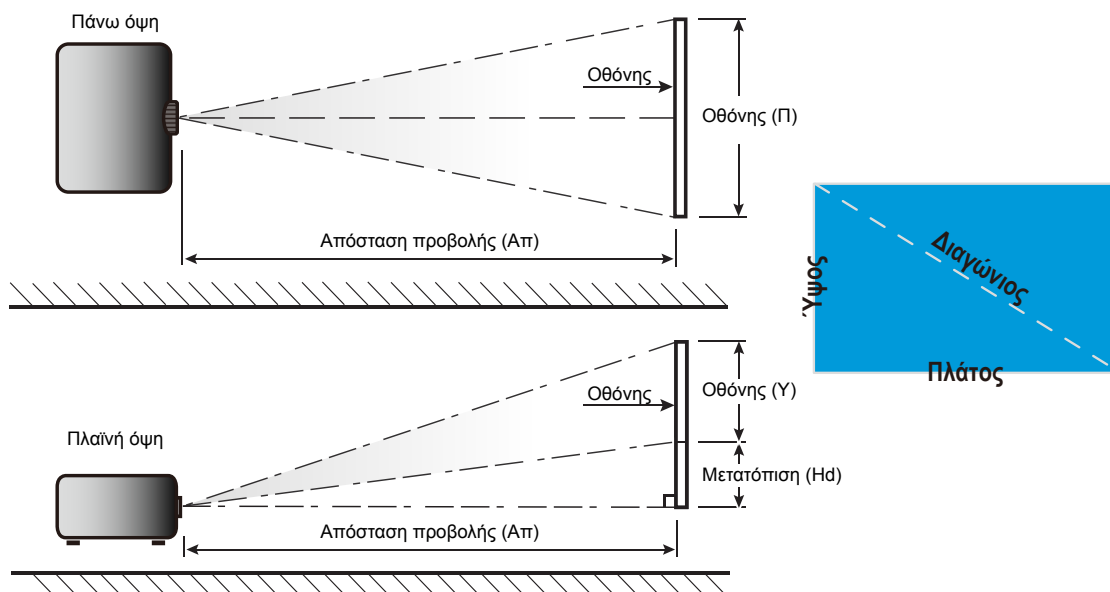

ΠΡΟΣΘΕΤΕΣ ΠΛΗΡΟΦΟΡΙΕΣ

Διαστάσεις προβολέα και εγκατάσταση με στήριξη στην οροφή

1. Για να αποτρέψετε τη ζημιά στον προβολέα σας, παρακαλούμε να χρησιμοποιήσετε το πακέτο Optoma προσάρτησης οροφής για την εγκατάσταση.
2. Αν επιθυμείτε να χρησιμοποιήσετε ένα κιτ προσάρτησης οροφής τρίτων, παρακαλούμε βεβαιωθείτε πως οι βίδες που χρησιμοποιούνται για την προσάρτηση στον προβολέα ανταποκρίνονται στις παρακάτω προδιαγραφές:
 - Τύπος βίδας: M4*3
 - Ελάχιστο μήκος βίδας: 10 μμ.

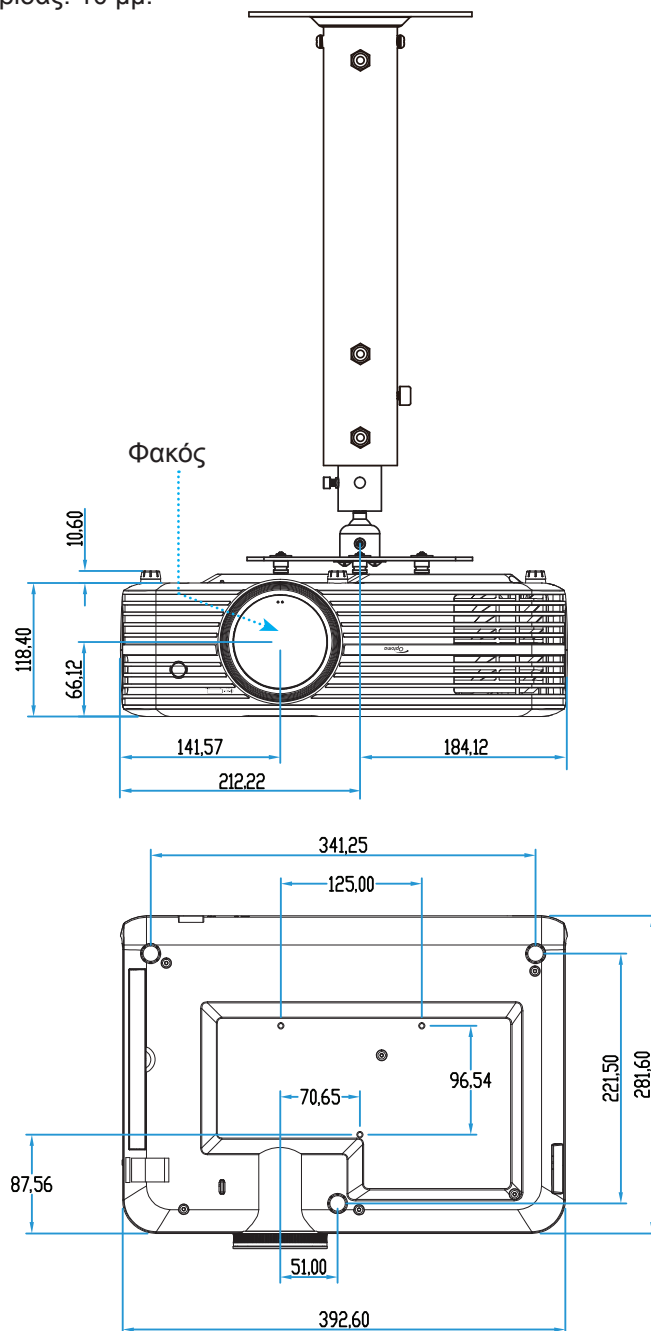

Σημείωση: Σημειώστε ότι ζημιές που έχουν προκληθεί από εσφαλμένη εγκατάσταση θα ακυρώσουν την εγγύηση.



Προειδοποίηση:

- Εάν αγοράσετε μία προσάρτηση οροφής κάποιας άλλης εταιρείας, χρησιμοποιήστε το σωστό μέγεθος βίδας. Το μέγεθος βίδας διαφέρει ανάλογα με το πάχος της πλάκας στερέωσης.
- Διατηρήστε διάκενο τουλάχιστον 10 εκ. μεταξύ της οροφής και της κάτω πλευράς του προβολέα.
- Αποφεύγετε να εγκαθιστάτε τον προβολέα κοντά σε πηγές θερμότητας.

ΠΡΟΣΘΕΤΕΣ ΠΛΗΡΟΦΟΡΙΕΣ

Απομακρυσμένοι κωδικοί υπέρυθρων (IR)



Πλήκτρο	Key num	MTX.	Φορμά	Data0	Data1	Data2	Data3	Περιγραφή	
Ενεργοποίηση / Απενεργοποίηση		K12	04	F1	32	CD	71	8E	Ανατρέξτε στην ενότητα "Ενεργοποίηση/ Απενεργοποίηση του προβολέα" στη σελίδα 18.
Πηγής		K3	11	F1	32	CD	18	E7	Πατήστε για να επιλέξετε ένα σήμα εισόδου.
Αρχική		K13	03	F1	32	CD	92	6D	Πατήστε για επιστροφή στην αρχική οθόνη.
Μενού		K8	17	F1	32	CD	0E	F1	Πατήστε για να ανοίξει το μενού προβολής στην οθόνη (OSD). Για έξοδο από την OSD, πατήστε ξανά .
Επιστροφή		K4	10	F1	32	CD	86	79	Πατήστε για επιστροφή στην προηγούμενη σελίδα.
Πάνω		K7	18	F2	32	CD	11	EE	Χρησιμοποιήστε για να επιλέξετε στοιχεία ή να κάνετε ρυθμίσεις στην επιλογή σας.
Αριστερά		K14	02	F2	32	CD	10	EF	
Δεξιά		K5	09	F2	32	CD	12	ED	
Κάτω		K2	19	F2	32	CD	14	EB	
Είσοδος	Enter	K9	16	F1	32	CD	0F	F0	Επιβεβαιώνει την επιλογή στοιχείου σας.
Σίγαση ήχου		K15	01	F1	32	CD	52	AD	Πατήστε για απενεργοποίηση/ενεργοποίηση του ενσωματωμένου ηχείου του προβολέα.
Είδος Εικόνας		K10	15	F1	32	CD	91	6E	Πατήστε για εμφάνιση του μενού λειτουργίας προβολής. Για έξοδο από το μενού λειτουργίας προβολής, πατήστε ξανά .
Επιλογή		K6	08	F1	32	CD	25	DA	Πατήστε για διαμόρφωση των ρυθμίσεων Smart TV.
Ένταση -	-	K11	12	F2	32	CD	0C	F3	Πατήστε - για να μειώσετε την ένταση.
Ένταση +	+	K1	05	F2	32	CD	09	F6	Πατήστε + για να αυξήσετε την ένταση.

ΠΡΟΣΘΕΤΕΣ ΠΛΗΡΟΦΟΡΙΕΣ

Αντιμετώπιση προβλημάτων

Αν αντιμετωπίσετε κάποιο πρόβλημα με τον προβολέα σας, ανατρέξτε στις παρακάτω πληροφορίες. Αν το πρόβλημα εξακολουθεί να υφίσταται, επικοινωνήστε με τον τοπικό σας μεταπωλητή ή με το εξουσιοδοτημένο κέντρο επισκευών.

Προβλήματα με την Εικόνα

- ❓ *Δεν εμφανίζεται εικόνα στην οθόνη*
 - Βεβαιωθείτε πως όλα τα καλώδια και οι συνδέσεις τροφοδοσίας έχουν συνδεθεί με σωστά και καλά όπως περιγράφεται στην ενότητα "Εγκατάσταση".
 - Βεβαιωθείτε πως οι ακίδες στις υποδοχές δεν έχουν λυγίσει ή σπάσει.
 - Ελέγξτε αν η λάμπα του προβολέα έχει εγκατασταθεί σωστά. Ανατρέξτε στην ενότητα "Αντικατάσταση της λάμπας" στις σελίδες 52-53.
 - Σιγουρευτείτε πως δεν είναι ενεργοποιημένη η λειτουργία "Σίγαση".

- ❓ *Η εικόνα δεν είναι εστιασμένη*
 - Ρυθμίστε το δακτύλιο εστίασης στο φακό του προβολέα. Ανατρέξτε στη σελίδα 16.
 - Βεβαιωθείτε ότι η οθόνη προβολής βρίσκεται μέσα στην απαιτούμενη απόσταση από τον προβολέα. (Ανατρέξτε στη σελίδα 57).

- ❓ *Η εικόνα είναι παραμορφωμένη κατά την προβολή ταινίας 16:9 DVD*
 - Κατά την αναπαραγωγή αναμορφικού DVD ή 16:9 DVD, ο προβολέας θα εμφανίσει την καλύτερη εικόνα σε μορφή 16:9 από την πλευρά του προβολέα.
 - Κατά την αναπαραγωγή ταινίας DVD σε μορφή 4:3, παρακαλούμε αλλάξτε το μορφή σε 4:3 στην OSD του προβολέα.
 - Ρυθμίστε το μορφή προβολής σε τύπο κλίμακας οθόνης 16:9 (ευρεία) στη συσκευή αναπαραγωγής DVD.

- ❓ *Η εικόνα είναι πολύ μικρή ή πολύ μεγάλη*
 - Ρυθμίστε το μοχλό ζουμ στο επάνω μέρος του προβολέα.
 - Μετακινήστε τον προβολέα πιο κοντά ή πιο μακριά στην οθόνη.
 - Πατήστε "Menu (Μενού)" στον πίνακα του προβολέα, μεταβείτε στην επιλογή "Ρυθμίσεις οθόνης-->Aspect Ratio". Δοκιμάστε τις διαφορετικές ρυθμίσεις.

- ❓ *Η εικόνα έχει λοξές πλευρές:*
 - Αν είναι δυνατόν, αλλάξτε τη θέση του προβολέα ώστε να είναι κεντραρισμένος στην οθόνη και κάτω από τη βάση της.

- ❓ *Η εικόνα είναι αντιστραμμένη*
 - Επιλέξτε "Ρυθμίσεις προβολέα-->Λειτουργία προβολής" από την OSD και ρυθμίστε την κατεύθυνση προβολής.

ΠΡΟΣΘΕΤΕΣ ΠΛΗΡΟΦΟΡΙΕΣ

- ?** *Θολή διπλή εικόνα*
 - Βεβαιωθείτε ότι η επιλογή "Είδος Εικόνας" (Λειτουργία προβολής) δεν είναι 3D για να αποφύγετε την προβολή κανονικής εικόνας 2D ως θολή και διπλή.
- ?** *Δυο εικόνες, φορμά σε παράθεση*
 - Ορίστε το "Τρεις διαστάσεις (3D)" --> "Φορμά 3D" σε "SBS".

Άλλα προβλήματα

- ?** *Ο προβολέας σταματάει να ανταποκρίνεται σε όλα τα χειριστήρια*
 - Αν είναι δυνατόν, απενεργοποιήστε τον προβολέα, αποσυνδέστε το καλώδιο τροφοδοσίας και περιμένετε τουλάχιστον 20 δευτερόλεπτα πριν συνδέσετε ξανά την τροφοδοσία.
- ?** *Η λάμπα έχει καεί ή κάνει ένα ξερό ήχο*
 - Όταν η λάμπα φτάσει στο τέλος της ζωής της, μπορεί να καεί και να κάνει ένα δυνατό ξερό ήχο. Αν αυτό συμβεί, ο προβολέας δεν θα ενεργοποιηθεί ξανά μέχρι να αντικατασταθεί η λάμπα. Για να αντικαταστήσετε τη λάμπα, ακολουθήστε τη διαδικασία που αναγράφεται στην ενότητα "Αντικατάσταση της Λάμπας" στις σελίδες 52-53.

Προβλήματα με το Τηλεχειριστήριο

- ?** *Αν δεν λειτουργεί το τηλεχειριστήριο*
 - Ελέγξτε ότι η γωνία λειτουργίας του τηλεχειριστηρίου είναι εντός ± 15 μοίρες (οριζόντια) και ± 10 μοίρες (κάθετα) από το δέκτη IR στον προβολέα.
 - Βεβαιωθείτε ότι δεν υπάρχουν εμπόδια ανάμεσα στο τηλεχειριστήριο και τον προβολέα. Μετακινηθείτε σε απόσταση έως 7 μ. (~22 πόδια) από τον προβολέα.
 - Σιγουρευτείτε ότι η μπαταρία έχει τοποθετηθεί σωστά.
 - Αντικαταστήστε την μπαταρία όταν εξαντληθεί.

ΠΡΟΣΘΕΤΕΣ ΠΛΗΡΟΦΟΡΙΕΣ

Ένδειξη προειδοποίησης

Όταν ανάβουν ή αναβοσβήνουν οι ενδείξεις προειδοποίησης (δείτε παρακάτω), ο προβολέας τερματίζει αυτόματα τη λειτουργία του:

- Η ένδειξη LED "ΛΑΜΠΑ" ανάβει με κόκκινο χρώμα και εάν η ένδειξη "Ενεργοποίηση/Σε αναμονή" αναβοσβήνει με κόκκινο χρώμα.
- Η ένδειξη LED "ΘΕΡΜΟΚΡ" ανάβει με κόκκινο χρώμα και εάν η ένδειξη "Ενεργοποίηση/Σε αναμονή" αναβοσβήνει με κόκκινο χρώμα. Αυτό υποδεικνύει ότι ο προβολέας έχει υπερθερμανθεί. Κάτω από κανονικές συνθήκες, μπορείτε να ενεργοποιήσετε ξανά τον προβολέα.
- Η ένδειξη LED "ΘΕΡΜΟΚΡ" αναβοσβήνει με κόκκινο χρώμα και εάν η ένδειξη "Ενεργοποίηση/Σε αναμονή" αναβοσβήνει με κόκκινο χρώμα.

Αποσυνδέστε το καλώδιο τροφοδοσίας από τον προβολέα, περιμένετε 30 δευτερόλεπτα και δοκιμάστε ξανά. Εάν η ένδειξη προειδοποίησης ανάψει ή αναβοσβήνει ξανά, επικοινωνήστε με το πλησιέστερο κέντρο επισκευών για βοήθεια.

Μήνυμα αναμμένων LED

Message	LED Ενεργοποίησης/Σε αναμονή		LED θερμοκρασίας	LED λάμπας
	(Κόκκινο)	(Μπλε)	(Κόκκινο)	(Κόκκινο)
Κατάσταση αναμονής (Καλώδιο εισόδου τροφοδοσίας)	Σταθερό φως			
Ενεργοποίηση (προειδοποίηση)		Αναβοσβήνει (0,5 δευτερόλεπτα σβήνει / 0,5 δευτερόλεπτα ανάβει)		
Ενεργοποίηση και ανάβει η λάμπα		Σταθερό φως		
Απενεργοποίηση (ψύξη)		Αναβοσβήνει (0,5 δευτερόλεπτα σβήνει / 0,5 δευτερόλεπτα ανάβει). Επιστρέφει σε κόκκινο φως όταν ο ανεμιστήρας ψύξης απενεργοποιηθεί.		
Σφάλμα (Αστοχία λάμπας)	Αναβοσβήνει			Σταθερό φως
Σφάλμα (Βλάβη ανεμ.)	Αναβοσβήνει		Αναβοσβήνει	
Σφάλμα (Υπέρβαση θερμοκρασίας)	Αναβοσβήνει		Σταθερό φως	
Κατάσταση Αναμονής (Λειτουργία δοκιμής συνεχούς λειτουργίας)		Αναβοσβήνει		
Δοκιμή συνεχούς λειτουργία (Θέρμανση)		Αναβοσβήνει		
Δοκιμή συνεχούς λειτουργία (Ψύξη)		Αναβοσβήνει		
Burn in (Με αναμμένη λάμπα)		Αναβοσβήνει (3 δευτερόλεπτα ανάβει / 1 δευτερόλεπτο σβήνει)		
Burn in (Με σβηστή λάμπα)		Αναβοσβήνει (1 δευτερόλεπτα ανάβει / 3 δευτερόλεπτο σβήνει)		

ΠΡΟΣΘΕΤΕΣ ΠΛΗΡΟΦΟΡΙΕΣ

- Απενεργοποίηση:



- Προειδοποίηση θερμοκρασίας:

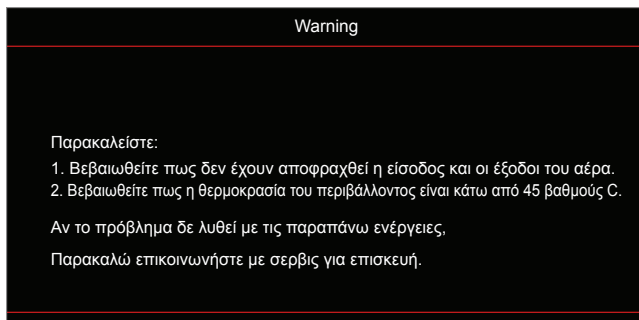

- Προειδοποίηση Λάμπας:

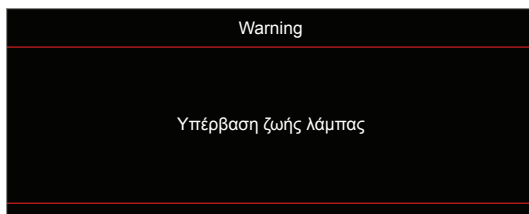

- Βλάβη ανεμ.:

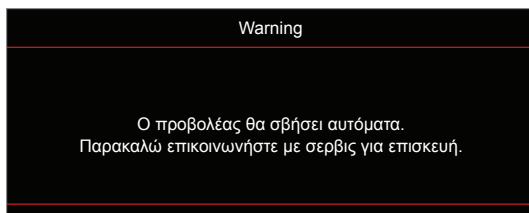

- Προειδοποίηση χαμηλής ισχύος:

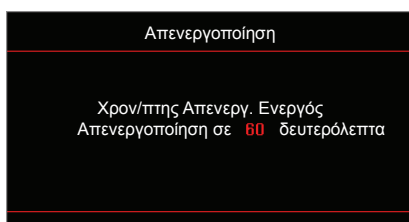

ΠΡΟΣΘΕΤΕΣ ΠΛΗΡΟΦΟΡΙΕΣ

Προδιαγραφές

Οπτικό	Περιγραφή
Μέγιστη ανάλυση	- Γραφικά έως 2160p@60Hz - Μέγιστη ανάλυση: HDMI1 (2.0): 2160p@60Hz HDMI2 (2.0): 2160p@60Hz
Εγγενής ανάλυση	(w/o ενεργοποιητής) 1920x1080
Φακός	Μη αυτόματο ζουμ και εστίαση
Μέγεθος εικόνας (διαγώνια)	34,1"~302,4", βελτιστοποιημένο@ευρεία 82"(2,2 μ.)
Απόσταση προβολής	1,2~8,1 μ., βελτιστοποιημένο@1,61 μ.

Ηλεκτρικά	Περιγραφή
Είσοδοι	- HDMI V2.0 x2 - ΕΙΣΟΔΟΣ VGA - Είσοδος ήχου 3,5 mm - USB-A x2 (1 για επισκευή, 1 για Alexa) - USB3.0 (για 5V PWR 1,5A ή dongle USB/Wi-Fi) - USB2.0 - RS232C αρσενικό (9-ακίδων d-sub) - RJ-45 (υποστήριξη ελέγχου web)
Έξοδοι	- Έξοδος ήχου 3,5mm - Έξοδος SPDIF - Σκανδάλη 12V (ακροδέκτης 3,5mm)
Αναπαραγωγή χρωμάτων	1073,4 εκατομμύρια χρώματα
Συχνότητα σάρωσης	Οριζόντιος ρυθμός σάρωσης: 15,375 ~ 91,146 KHz Κατακόρυφος ρυθμός σάρωσης: 24 ~ 85 Hz (120Hz για προβολέα με λειτουργία 3D)
Ενσωματωμένο ηχείο	Ηχεία 2x 5W
Προδιαγραφές τροφοδοσίας	100 - 240V ±10%, AC 50/60Hz
Ρεύμα εισόδου	3,8A -1,0A

Μηχανικά	Περιγραφή
Προσανατολισμός εγκατάστασης	Μπροστινή, Πίσω, Οροφή - Εμπρός, Πίσω - Πάνω
Διαστάσεις (Π x Β x Υ)	- 392,6 x 281,6 x 118,4 μμ. (χωρίς πόδια) - 392,6 x 281,6 x 129 μμ. (με πόδια)
Βάρος	6,5 ± 0,5 kg
Περιβαλλοντικές συνθήκες	Λειτουργεί σε 5 ~ 40°C, 10% έως 85% υγρασία (χωρίς συμπύκνωση)

Σημείωση: Όλες οι τεχνικές προδιαγραφές υπόκεινται σε αλλαγές χωρίς προειδοποίηση.

ΠΡΟΣΘΕΤΕΣ ΠΛΗΡΟΦΟΡΙΕΣ

Εγκατάσταση Alexa



Για να εγκαταστήσετε και να συνδέσετε την Alexa στον προβολέα σας, παρακαλώ σαρώστε τον κωδικό QR ή επισκεφτείτε το URL: <https://www.optoma.com/support/download>



ΠΡΟΣΘΕΤΕΣ ΠΛΗΡΟΦΟΡΙΕΣ

Γραφεία της Optoma σε όλον τον κόσμο

Για επισκευές ή υποστήριξη, επικοινωνήστε με το τοπικό σας γραφείο.



ΗΠΑ

3178 Laurelview Ct.
Fremont, CA 94538, USA
www.optomausa.com

 888-289-6786
 510-897-8601
 services@optoma.com



Καναδάς

3178 Laurelview Ct.
Fremont, CA 94538, USA
www.optomausa.com

 888-289-6786
 510-897-8601
 services@optoma.com

Λατινική Αμερική

3178 Laurelview Ct.
Fremont, CA 94538, USA
www.optomausa.com

 888-289-6786
 510-897-8601
 services@optoma.com



Ευρώπη

Unit 1, Network 41, Bourne End Mills,
Hemel Hempstead, Herts,
HP1 2UJ, United Kingdom
www.optoma.eu
Τηλ. κέντρου επισκευών:
+44 (0)1923 691865

 +44 (0) 1923 691 800
 +44 (0) 1923 691 888
 service@tsc-europe.com



Κάτω χώρες ΒV

Randstad 22-123
1316 BW Almere
The Netherlands
www.optoma.nl

 +31 (0) 36 820 0252
 +31 (0) 36 548 9052



Γαλλία

Bâtiment E
81-83 avenue Edouard Vaillant
92100 Boulogne Billancourt, France

 +33 1 41 46 12 20
 +33 1 41 46 94 35
 savoptoma@optoma.fr



Ισπανία

C/ José Hierro,36 Of. 1C
28522 Rivas VaciaMadrid,
Spain

 +34 91 499 06 06
 +34 91 670 08 32



Γερμανία

Wiesenstrasse 21 W
D40549 Düsseldorf,
Germany

 +49 (0) 211 506 6670
 +49 (0) 211 506 66799
 info@optoma.de

Σκανδιναβία



Lerpeveien 25
3040 Drammen
Norway

 +47 32 98 89 90
 +47 32 98 89 99
 info@optoma.no

PO.BOX 9515
3038 Drammen
Norway

Κορέα

WOOMI TECH.CO.,LTD.
4F, Minu Bldg.33-14, Kangnam-Ku,
Seoul,135-815, KOREA
korea.optoma.com

 +82+2+34430004
 +82+2+34430005

Ιαπωνία

東京都足立区綾瀬3-25-18
株式会社オーエス



コンタクトセンター: 0120-380-495

 info@os-worldwide.com
www.os-worldwide.com

Ταϊβάν



12F., No.213, Sec. 3, Beixin Rd.,
Xindian Dist., New Taipei City 231,
Taiwan, R.O.C.

www.optoma.com.tw

 +886-2-8911-8600
 +886-2-8911-6550
 services@optoma.com.tw
asia.optoma.com



Χονγκ Κονγκ

Unit A, 27/F Dragon Centre,
79 Wing Hong Street,
Cheung Sha Wan,
Kowloon, Hong Kong

 +852-2396-8968
 +852-2370-1222
www.optoma.com.hk

Κίνα

5F, No. 1205, Kaixuan Rd.,
Changning District
Shanghai, 200052, China

 +86-21-62947376
 +86-21-62947375
www.optoma.com.cn



P/N:36.7CM08G001-A