

Proiettore DLP®

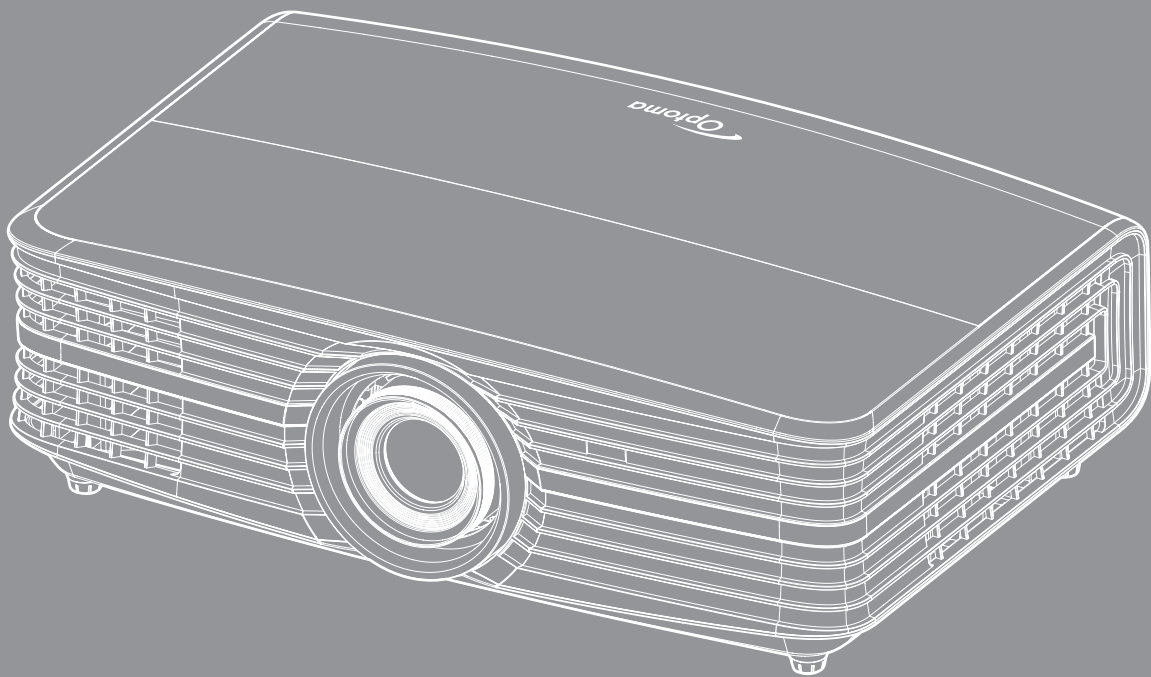

INDICE

SICUREZZA	4
<i>Importanti istruzioni per la sicurezza</i>	4
<i>Copyright</i>	6
<i>Disclaimer</i>	6
<i>Riconoscimento dei marchi</i>	6
<i>FCC</i>	6
<i>Dichiarazione di conformità per i Paesi della Comunità Europea</i>	7
<i>RAEE</i>	7
INTRODUZIONE	8
<i>Contenuto della confezione</i>	8
<i>Accessori standard</i>	8
<i>Accessori optional</i>	8
<i>Descrizione del prodotto</i>	9
<i>Collegamenti</i>	10
<i>Tastiera</i>	11
<i>Telecomando</i>	12
CONFIGURAZIONE E INSTALLAZIONE	13
<i>Installazione del proiettore</i>	13
<i>Collegamento delle sorgenti al proiettore</i>	14
<i>Regolazione dell'immagine proiettata</i>	15
<i>Configurazione del telecomando</i>	16
USO DEL PROIETTORE	18
<i>Accensione/spegnimento del proiettore</i>	18
<i>Selezione di una sorgente di ingresso</i>	19
USO DEL PROIETTORE	20
<i>Navigazione sul menù e funzioni</i>	20
<i>Struttura del menù OSD</i>	21
<i>Menu Visualizza: Impostazione Immagine</i>	29
<i>Visualizzare il menù Proporzioni</i>	31
<i>Menù Visualizza: Maschera bordi</i>	33
<i>Menu visualizzazione zoom digitale</i>	33
<i>Menù Visualizza: Sposta Immagine</i>	33
<i>Menu casse audio interne</i>	33
<i>Menù Audio: Esclusione</i>	33
<i>Menù Audio: Volume</i>	33
<i>Menù IMPOSTA: Proiezione</i>	34
<i>Menù IMPOSTA: Impostazioni lampada</i>	34
<i>Menù IMPOSTA: Imposta Filtri</i>	34

<i>Menù IMPOSTA: Imposta Potenza</i>	34
<i>Impostare la Sicurezza menù</i>	35
<i>Impostare la Pattern di prova menù</i>	35
<i>Menu Impostazioni : Impostazioni Remote</i>	35
<i>Menù IMPOSTA: ID Proiettore</i>	35
<i>Impostare la Interruttore 12 V menù</i>	36
<i>Impostare la Opzioni menù</i>	36
<i>Impostare la Reset OSD menù</i>	37
<i>Menu Rete LAN</i>	37
<i>Menu Controllo di rete</i>	38
<i>Menu Imposta Rete Gestione Impostaziooni</i>	39
<i>Menù Info</i>	44



MANUTENZIONE..... 45

<i>Sostituzione della lampada</i>	45
<i>Installazione e pulizia del filtro antipolvere</i>	47

ULTERIORI INFORMAZIONI 48

<i>Risoluzioni compatibili</i>	48
<i>Dimensioni immagine e distanza di proiezione</i>	50
<i>Dimensioni del proiettore e installazione del supporto a soffitto</i>	52
<i>Codici remoti IR</i>	53
<i>Risoluzione dei problemi</i>	55
<i>Indicatore di avviso</i>	57
<i>Specifiche tecniche</i>	59
<i>Sedi dell'azienda Optoma</i>	60

SICUREZZA

	Il simbolo del fulmine, all'interno di un triangolo equilatero, è inteso per avvisare l'utente della presenza di "tensioni pericolose" non isolate all'interno del prodotto, che possono essere di potenza tale da costituire un pericolo di elettrocuzione per le persone.
	Il punto esclamativo inserito in un triangolo equilatero indica all'utente la presenza di importanti istruzioni relative al funzionamento e alla manutenzione (riparazione) nella documentazione acclusa all'apparecchio.

Attenersi a tutte le avvertenze, precauzioni ed istruzioni per la manutenzione raccomandate in questa guida.

Importanti istruzioni per la sicurezza

- Per aumentare la durata effettiva della lampada, assicurarsi di tenere accesa la lampada per almeno 60 secondi ed evitare di dover eseguire uno spegnimento forzato.

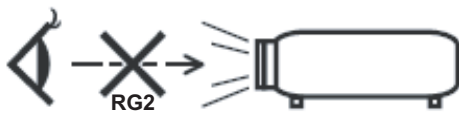

- Non fissare il fascio di luce, RG2.
Come con qualsiasi sorgente luminosa, non fissare direttamente il fascio di luce, RG2 IEC 62471-5:2015.
- Non ostruire le fessure di ventilazione. Per garantire un funzionamento affidabile del proiettore e per proteggerlo dal surriscaldamento, si consiglia di installare l'apparecchio in un punto in cui la ventilazione non venga bloccata. Per esempio, non collocare il proiettore su un tavolo da caffè, su un divano o su un letto, ecc. Non posizionarlo in uno spazio chiuso, come una libreria o un armadio, che possa limitare la circolazione dell'aria.
- Per ridurre il rischio d'incendi e/o di elettrocuzioni non esporre il proiettore a pioggia o umidità. Non installare vicino a sorgenti di calore tipo radiatori, valvole o regolatori di calore, fornelli, stufe o altri apparati che producono calore (amplificatori inclusi).
- Non lasciare che oggetti o liquidi penetrino nel proiettore. Essi potrebbero entrare in contatto con punti di tensione pericolosi e provocare incendi o scosse elettriche.
- Non usare l'unità nelle seguenti condizioni:
 - In luoghi estremamente caldi, freddi o umidi.
 - (i) Assicurarsi che la temperatura d'ambiente sia compresa tra 5°C e 40°C
 - (ii) L'umidità relativa è tra 10% e 85%
 - In aree suscettibili a polvere e sporcizia eccessiva.
 - Vicino a qualsiasi apparecchiatura che generi un forte campo magnetico.
 - Alla luce diretta del sole.
- Non utilizzare il proiettore in luoghi in cui potrebbero essere presenti gas infiammabili o gas esplosivi nell'atmosfera. La lampada all'interno del proiettore si surriscalda durante il funzionamento e il gas potrebbe incendiarsi e causare incendi.
- Non usare l'unità se è stata danneggiata fisicamente o se è stata usata in modo non appropriato. I danni/abusi fisici sono i seguenti (senza limitazione a questi):
 - L'unità è stata fatta cadere.
 - Il cavo d'alimentazione o la spina è danneggiata.
 - Sul proiettore è stato versato del liquido.
 - Il proiettore è stato esposto a pioggia o umidità.
 - Qualcosa è caduto all'interno del proiettore, oppure qualcosa al suo interno si è allentato.

- Non collocare il proiettore su una superficie instabile. Il proiettore potrebbe cadere, causando lesioni o danni al proiettore stesso.
- Non bloccare la luce che fuoriesce dal proiettore quando è in funzione. La luce riscalda l'oggetto, sciogliendolo, e causare ustioni o incendi.
- Non aprire o smontare il prodotto perché si possono subire scosse elettriche.
- Non tentare di aggiustare da soli il proiettore. L'apertura e la rimozione delle coperture può esporre al contatto con parti in cui sono presenti voltaggi pericolosi o ad altri rischi. Prima di inviare il proiettore per la riparazione, contattare Optoma.
- Fare riferimento alle etichette apposte sul proiettore per gli avvisi sulla sicurezza.
- L'unità deve essere riparata esclusivamente da personale adeguato.
- Usare solamente attacchi/accessori specificati dal produttore.
- Non guardare direttamente nell'obiettivo del proiettore durante l'uso. La luce abbagliante può danneggiare gli occhi.
- Permettere all'unità di raffreddarsi quando si sostituisce la lampada. Attenersi alle istruzioni descritte nelle pagine 45-46.
- Questo proiettore rileva automaticamente la durata della lampada. Assicurarsi di cambiare la lampada quando il prodotto mostra i messaggi d'Avviso.
- Dopo avere sostituito il modulo lampada, ripristinare la funzione "Reset lampada" dal menu OSD "Imposta | Impostazioni lampada".
- Quando si spegne il proiettore, assicurarsi che il ciclo di raffreddamento sia completato prima di scollegare l'alimentazione. Lasciare raffreddare il proiettore per almeno 90 secondi.
- Quando la lampada sta per raggiungere il termine della sua durata, sullo schermo apparirà il messaggio "Durata lampada superata.". Mettersi in contatto con il rivenditore oppure con il Centro assistenza per sostituire al più presto la lampada.
- Spegnerne e staccare la spina dalla presa di corrente prima di pulire il prodotto.
- Usare un panno morbido inumidito con un detergente neutro per pulire le coperture. Non usare detersivi abrasivi, cere o solventi per pulire l'unità.
- Scollegare la spina dalla presa di corrente CA se il prodotto non è usato per periodi prolungati.

Nota: *Quando la lampada raggiunge il termine della sua durata, il proiettore non si riaccenderà finché non è stata sostituita la lampada. Attenersi alle istruzioni della sezione "Sostituzione della lampada", nelle pagine 45-46, per sostituire la lampada.*

- *Non installare il proiettore in luoghi in cui potrebbe essere soggetto a vibrazioni o urti.*
- *Non toccare l'obiettivo con le mani nude.*
- *Rimuovere le batterie dal telecomando prima di conservarlo. Se si lasciano le batterie nel telecomando per lunghi periodi di tempo, potrebbero presentare perdite.*
- *Non utilizzare o riporre il proiettore in luoghi in cui potrebbe essere presente fumo causato da olio o sigarette, in quanto potrebbe influire negativamente sulla qualità delle prestazioni del proiettore.*
- *Attenersi alla corretta installazione dell'orientamento del proiettore in quanto un'installazione non standard potrebbe influire sulle prestazioni del proiettore.*
- *Utilizzare una presa e/o un dispositivo di protezione contro le sovratensioni in quanto le interruzioni e gli sbalzi di corrente possono DANNEGGIARE i dispositivi.*

Copyright

Questa pubblicazione, incluse tutte le fotografie, le illustrazioni e il software, è protetta dalle leggi internazionali sul copyright, con tutti i diritti riservati. Né il presente manuale né altri materiali qui contenuti possono essere riprodotti senza il consenso scritto dell'autore.

© Copyright 2017

Disclaimer

Le informazioni di questo documento sono soggette a cambiamenti senza preavviso. Il produttore non si assume alcuna responsabilità né offre garanzie rispetto ai contenuti del presente documento ed in particolare non concede alcuna garanzia implicita di commerciabilità o idoneità a scopi specifici. Il produttore si riserva il diritto di rivedere e di modificare periodicamente i contenuti di questa pubblicazione, senza alcun obbligo da parte sua di avvisare o notificare chiunque di tali revisioni o modifiche.

Riconoscimento dei marchi

Kensington è un marchio registrato negli Stati Uniti della ACCO Brand Corporation, con registrazioni rilasciate e applicazioni in corso di registrazione in altri Paesi del mondo.

HDMI, il logo HDMI e High-Definition Multimedia Interface sono marchi o marchi registrati di HDMI Licensing LLC negli Stati Uniti ed in altri Paesi.

DLP®, DLP Link e il logo DLP sono marchi registrati di Texas Instruments e BrilliantColor™ è un marchio di Texas Instruments.

Tutti gli altri nomi di prodotti utilizzati in questo manuale sono proprietà dei rispettivi proprietari e sono riconosciuti.

MHL, Mobile High-Definition Link e il logo MHL sono marchi o marchi registrati di MHL licensing, LLC.

FCC

Questo dispositivo è stato controllato ed è stato trovato conforme ai limiti di un apparecchio digitale di Classe B, in conformità all'articolo 15 delle norme FCC. Questi limiti sono stati determinati per poter garantire una protezione ragionevole da interferenze nocive nel caso di installazioni residenziali. Questo dispositivo genera, utilizza e può irradiare energia di frequenza radio e, se non è installato ed utilizzato in accordo alle istruzioni date, può causare interferenze dannose alle comunicazioni radio.

Non vi è tuttavia garanzia che non si verifichino interferenze in un'installazione particolare. Se questo dispositivo provoca interferenze dannose alla ricezione radiofonica o televisiva, che possono essere determinate accendendo o spegnendo il dispositivo, l'utente è incoraggiato a cercare di correggere l'interferenza adottando una o più delle seguenti misure:

- Riorientare o ricollocare l'antenna ricevente.
- Aumentare la distanza tra l'attrezzatura e l'antenna.
- Collegare l'attrezzatura ad una presa di corrente su di un circuito diverso da quello a cui è collegata l'antenna.
- Consultare il rivenditore o un tecnico specializzato radio / TV per aiuto.

Avviso: Cavi schermati

Tutti i collegamenti ad alti dispositivi di computazione devono essere eseguiti usando cavi schermati per mantenere la conformità con le normative FCC.

Attenzione

Cambiamenti o modifiche non espressamente approvati dal produttore, possono annullare l'autorità all'uso da parte dell'utente di questo proiettore, che è garantita dalla FCC (Federal Communications Commission).

Condizioni operative

Questo dispositivo è conforme all'articolo 15 delle norme FCC. Il funzionamento è soggetto alle due seguenti condizioni:

1. Questo dispositivo non può provocare interferenze dannose.
2. Questo dispositivo deve accettare tutte le interferenze ricevute, incluse le interferenze che possono provocare operazioni indesiderate.

Avviso: Utenti canadesi

Questo apparecchio di Classe B è conforme alla Normativa canadese ICES-003.

Remarque à l'intention des utilisateurs canadiens

Cet appareil numérique de la classe B est conforme à la norme NMB-003 du Canada.

Dichiarazione di conformità per i Paesi della Comunità Europea

- Direttiva 2014/30/EC sulla Compatibilità Elettromagnetica (emendamenti inclusi)
- Direttiva 2014/35/EC sui bassi voltaggi
- Direttiva R & TTE 1999/5/EC sui terminali radio e di telecomunicazione (se il prodotto ha funzioni RF)

RAEE



Istruzioni sullo smaltimento

Non smaltire questo dispositivo elettronico nei rifiuti urbani. Per ridurre l'inquinamento ed assicurare la più alta protezione dell'ambiente globale, riciclare questo dispositivo.

INTRODUZIONE

Contenuto della confezione

Disimballare con cura e verificare che siano presenti tutti gli articoli elencati di seguito negli accessori standard. Alcuni elementi degli accessori optional potrebbero non essere disponibili in base al modello, alle specifiche e all'area geografica. Controllare il luogo presso cui si è effettuato l'acquisto. Alcuni accessori potrebbero variare a seconda dell'area geografica.

La scheda della garanzia è fornita solo in zone specifiche. Consultare il rivenditore per informazioni dettagliate.

Accessori standard

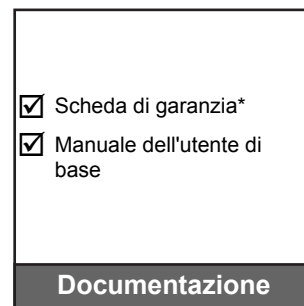
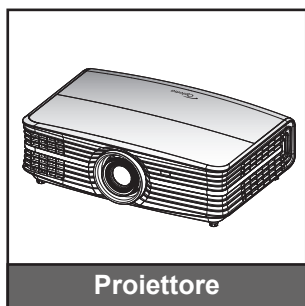

Nota:

- *Il telecomando viene fornito con le batterie.*
- ** Per informazioni sulla garanzia Europea, visitare il sito www.optoma.com.*

Accessori optional

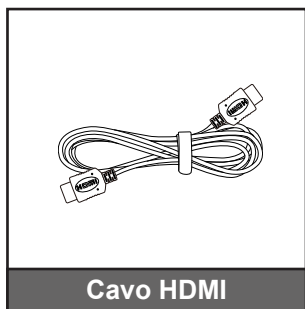

Nota: *Gli accessori optional variano in base al modello, alle specifiche e alla regione.*

INTRODUZIONE

Descrizione del prodotto

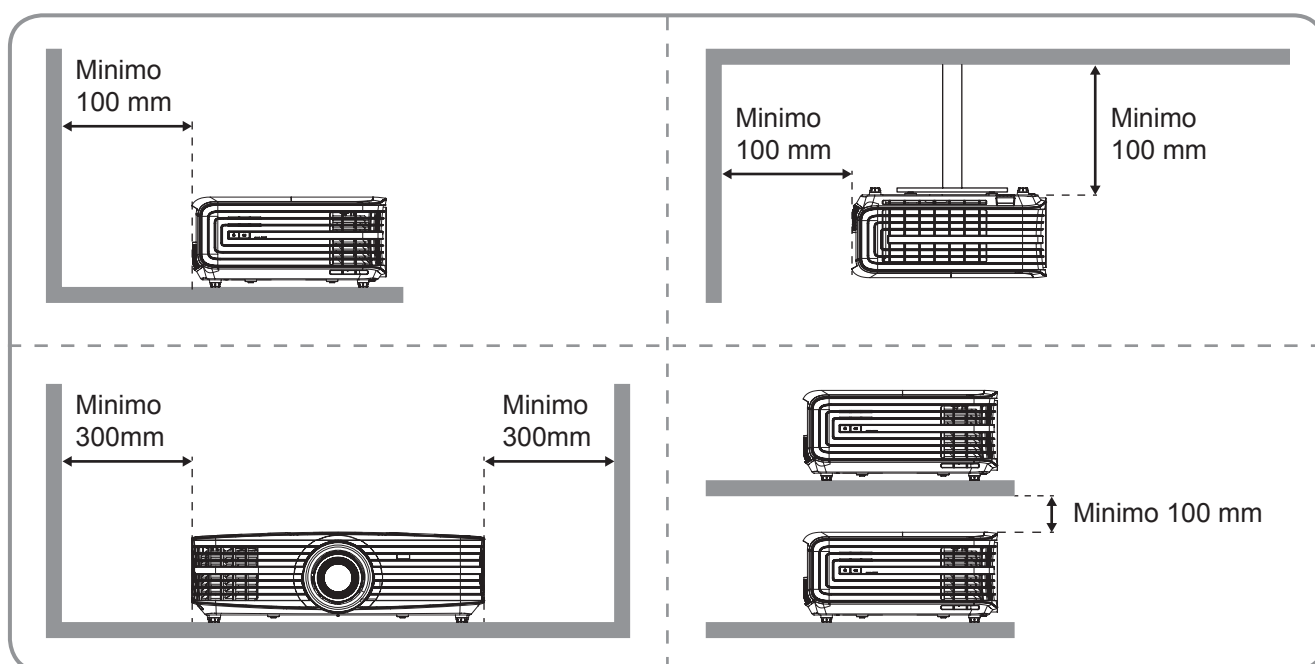
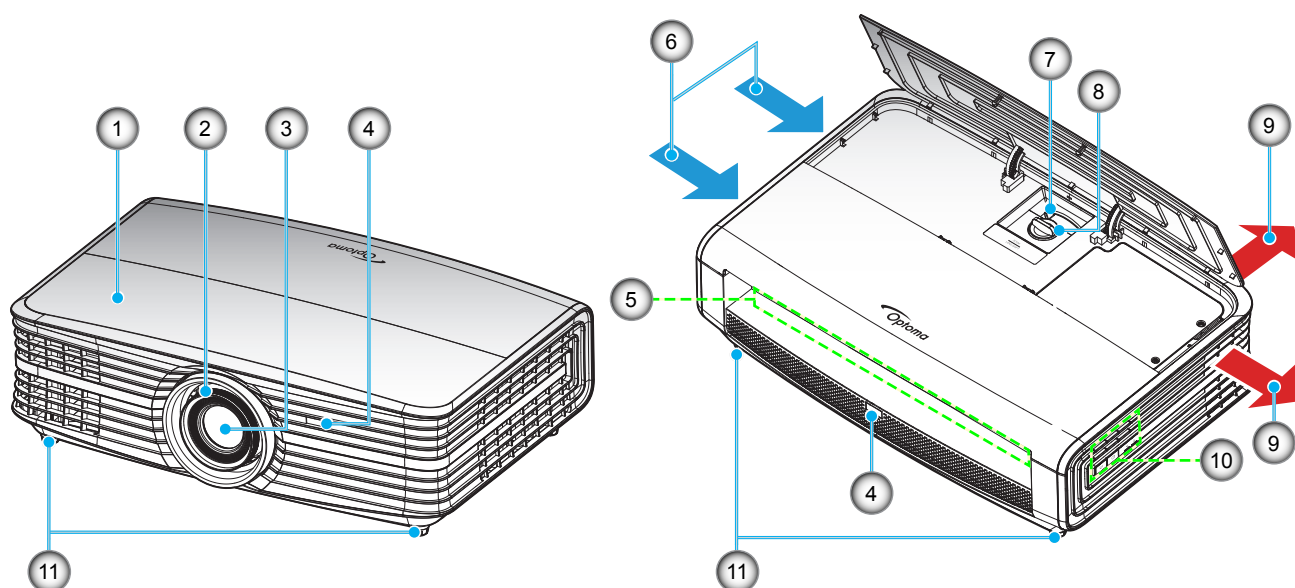

Nota:

- Non ostruire le aperture di entrata e di uscita dell'aria del proiettore.
- Quando si utilizza il proiettore in uno spazio chiuso, lasciare almeno 30 cm di spazio intorno alle aperture di entrata e uscita dell'aria.

N.	Voce	N.	Voce
1.	Coperchio superiore	7.	Leva dello zoom
2.	Ghiera di messa a fuoco	8.	Ghiera spostamento lente
3.	Obiettivo	9.	Ventilazione (uscita dell'aria)
4.	Ricevitore IR	10.	Tastiera
5.	Ingresso/uscita	11.	Piedino di regolazione inclinazione
6.	Ventilazione (presa d'aria)		

INTRODUZIONE

Collegamenti

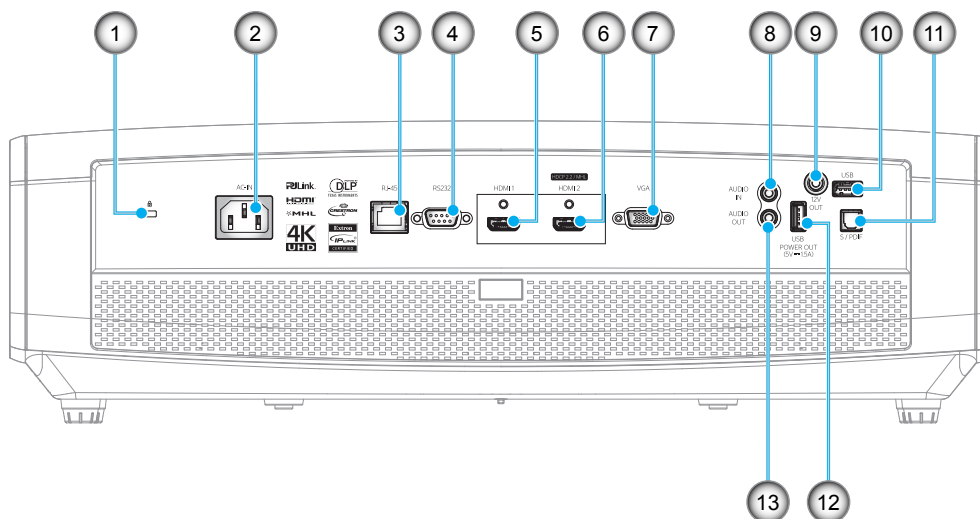

N.	Voce	N.	Voce
1.	Dispositivo di sicurezza Kensington™	8.	Connettore Audio In
2.	Presa di alimentazione	9.	Connettore 12V OUT
3.	Connettore RJ-45	10.	Connettore USB Tipo A / Servizio
4.	Connettore RS232	11.	Connettore S/PDIF
5.	Connettore HDMI 1	12.	Uscita alimentazione USB (5V---1,5 A)
6.	Connettore HDMI 2 (HDCP2.2) / MHL (*)	13.	Connettore AUDIO OUT
7.	Connettore VGA		

Nota:

- *USB tipo A per mouse / funzioni di servizio.*
- *Il mouse remoto richiede un telecomando speciale.*
- *(*)Solo il connettore HDMI 2 (HDCP2.2) supporta 4K (Ultra HD) a una frequenza di aggiornamento di 60Hz.*

INTRODUZIONE

Tastiera

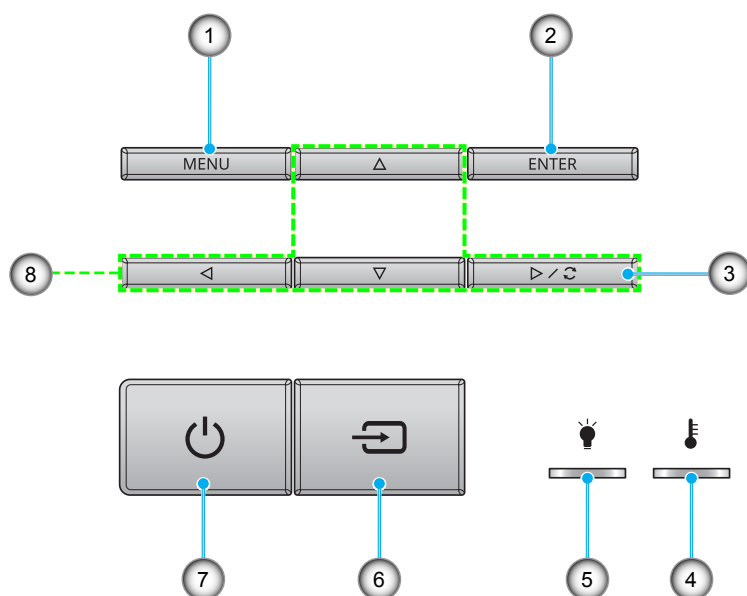

N.	Voce	N.	Voce
1.	Menù	5.	LED lampada
2.	Applica	6.	Sorgente
3.	Sincronizzazione	7.	Led Accensione e On/Standby
4.	LED Temperatura	8.	Quattro tasti direzionali e di selezione

INTRODUZIONE

Telecomando

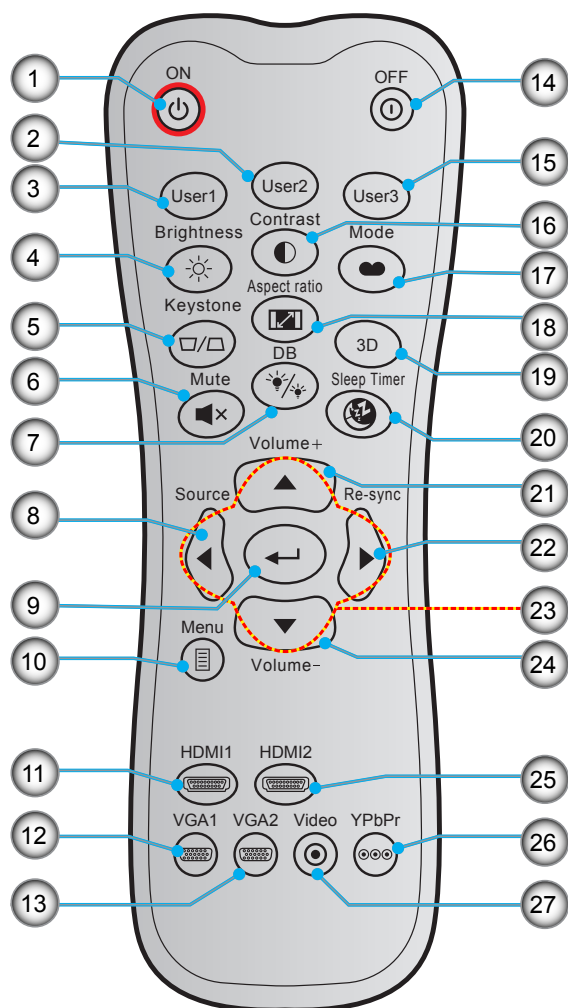

N.	Voce	N.	Voce
1.	Accensione	15.	Utente 3
2.	Utente 2	16.	Contrasto
3.	Utente 1	17.	Modalità display
4.	Luminosità	18.	Proporzioni
5.	Correzione (non supportata)	19.	Menu 3D On/Off (non supportato)
6.	Esclusione	20.	Timer sospensione
7.	DB (DynamicBlack)	21.	Volume +
8.	Sorgente	22.	Sincronizzazione
9.	Applica	23.	Quattro tasti direzionali e di selezione
10.	Menù	24.	Volume -
11.	HDMI1	25.	HDMI2
12.	VGA1	26.	YPbPr (non supportato)
13.	VGA2 (non supportato)	27.	Video (non supportato)
14.	Spegnere		

Nota: Alcuni tasti potrebbero non funzionali su modelli che non supportano queste funzioni.

CONFIGURAZIONE E INSTALLAZIONE

Installazione del proiettore

Il proiettore è progettato per essere installato in una delle quattro posizioni possibili.

La disposizione della stanza o le preferenze personali detteranno l'installazione che sarà selezionata. Per determinare dove collocare il proiettore, considerare le dimensioni e la forma dello schermo, la posizione delle prese di corrente, come anche la distanza tra il proiettore ed il resto delle attrezzature.

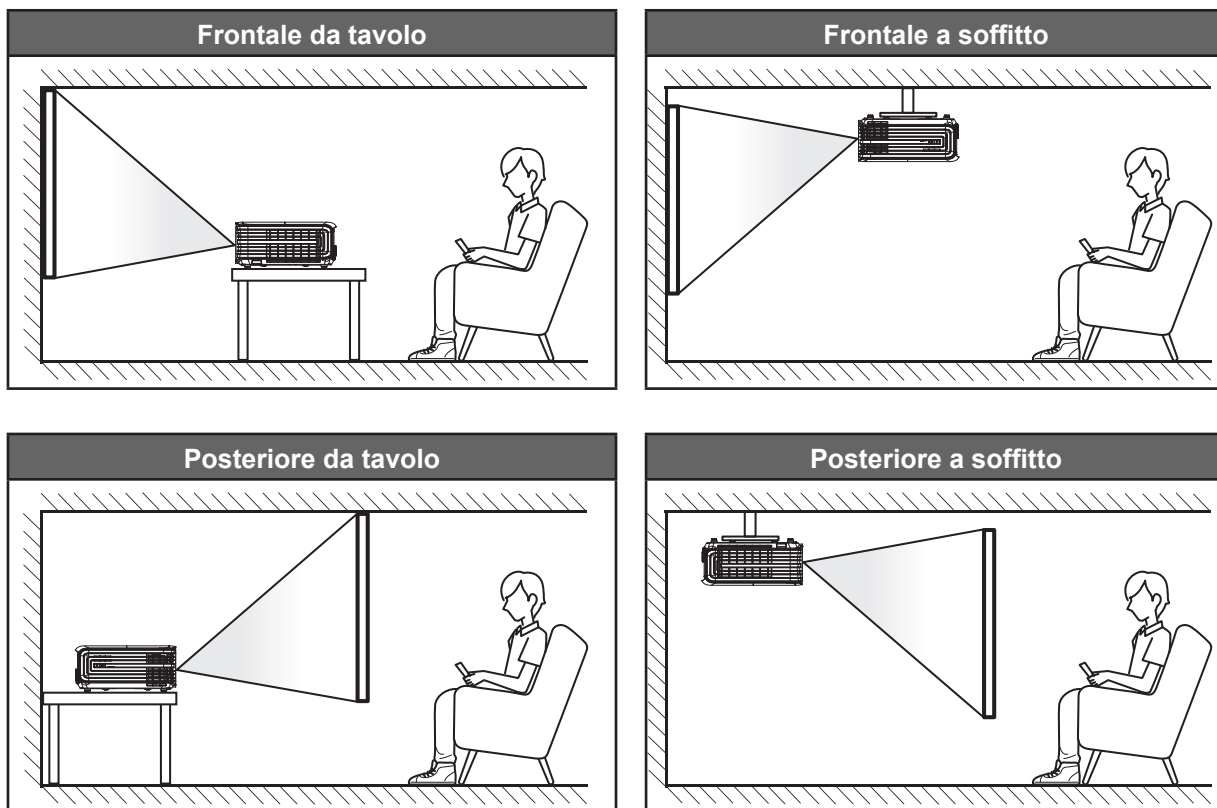

Il proiettore deve essere collocato su una superficie piatta e a 90 gradi / in perpendicolare rispetto allo schermo.

- Per informazioni su come determinare la posizione del proiettore per uno schermo di dimensioni specifiche, fare riferimento alla tabella delle distanze alle pagine 50-51.
- Per informazioni su come determinare le dimensioni dello schermo per una distanza specifica, fare riferimento alla tabella delle distanze alle pagine 50-51.

Nota: Quanto più lontano si colloca il proiettore dallo schermo, più aumentano le dimensioni delle immagini proiettate e l'offset verticale aumenta proporzionalmente.

IMPORTANTE!

Non utilizzare il proiettore in un orientamento differente da tavolo o supporto da soffitto. Il proiettore deve essere orizzontale e non inclinato in avanti/all'indietro o a sinistra/destra. Qualsiasi altro orientamento invaliderà la garanzia e potrebbe ridurre la durata della lampada del proiettore o del proiettore stesso. Rivolgersi ad Optoma per consigli sull'installazione standard.

CONFIGURAZIONE E INSTALLAZIONE

Collegamento delle sorgenti al proiettore

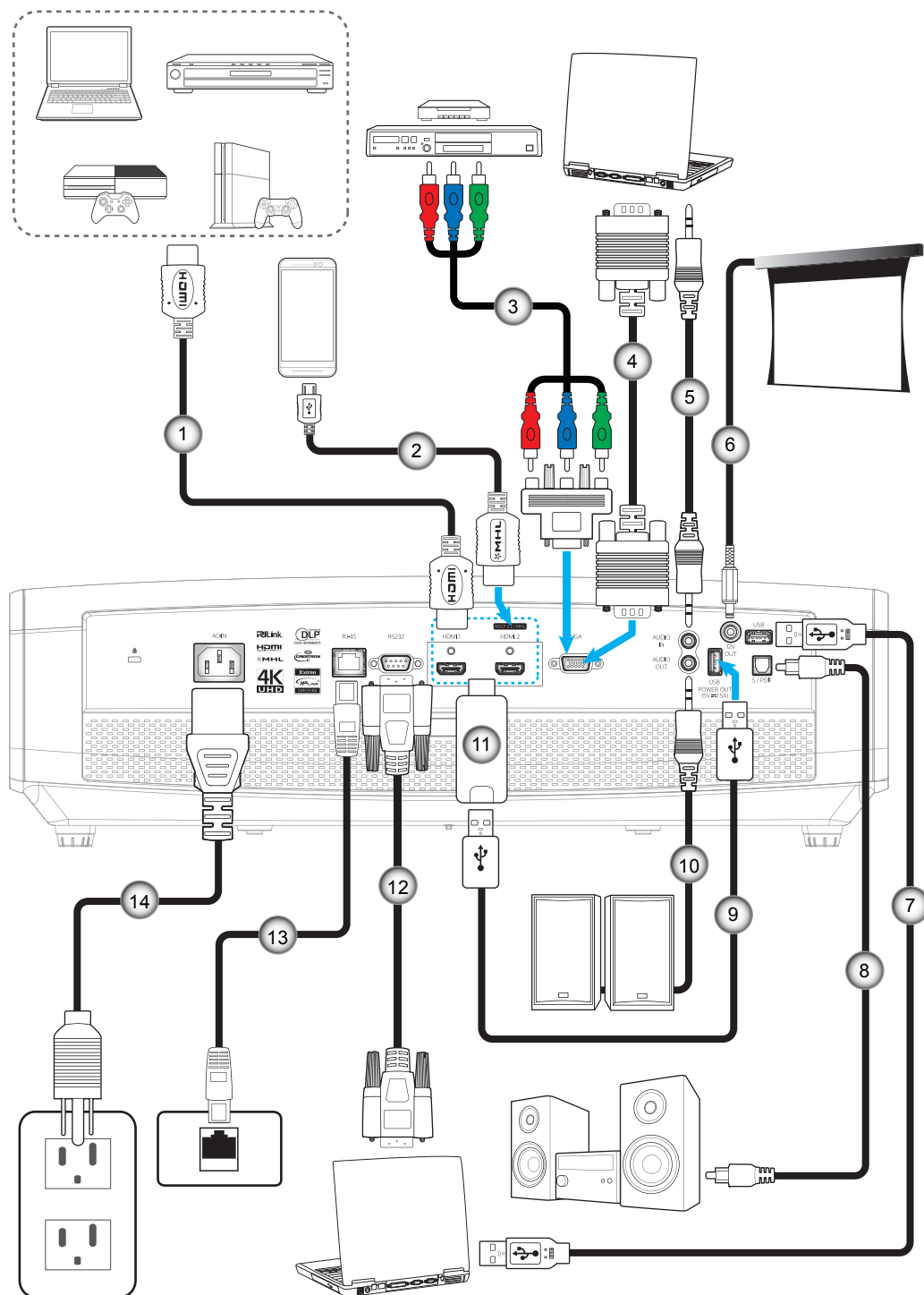

N.	Voce	N.	Voce
1.	Cavo HDMI	8.	Cavo uscita S/PDIF
2.	Cavo HDMI/MHL	9.	Cavo di alimentazione USB
3.	Cavo component RCA	10.	Cavo uscita audio
4.	Cavo di ingresso VGA	11.	Dongle HDMI
5.	Cavo ingresso audio	12.	Cavo RS232
6.	Connettore 12 V CC	13.	Cavo RJ-45
7.	Cavo USB	14.	Cavo di alimentazione

CONFIGURAZIONE E INSTALLAZIONE

Regolazione dell'immagine proiettata

Altezza dell'immagine

Il proiettore è dotato di un piedino d'elevazione per regolare l'altezza dell'immagine.

1. Individuare il piedino regolabile sulla parte inferiore del proiettore.
2. Girare i piedini regolabili in senso orario o antiorario per abbassare o sollevare il proiettore.

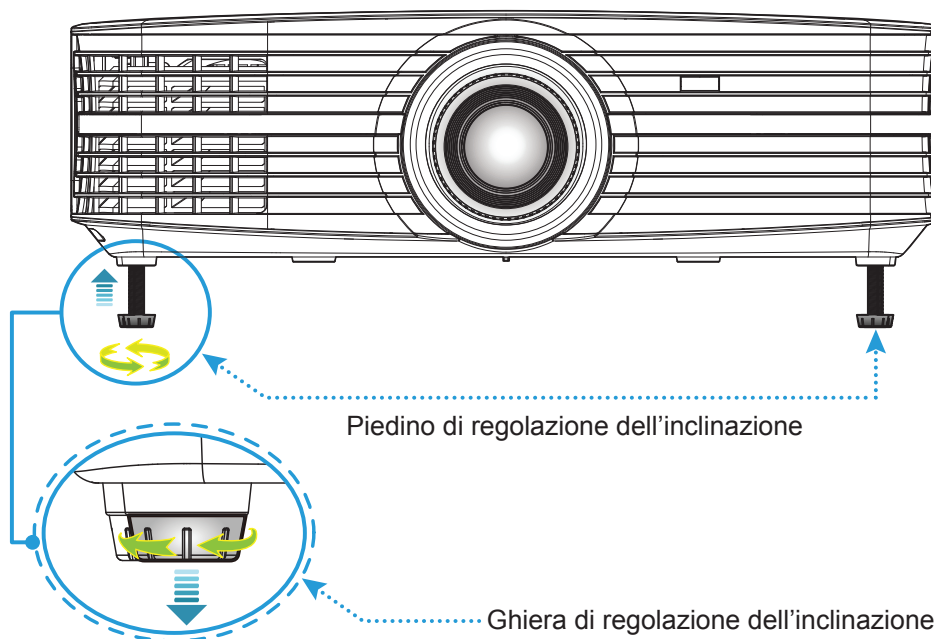

Zoom, messa a fuoco e spostamento lente

- Per regolare le dimensioni dell'immagine e la posizione eseguire le seguenti operazioni:
 - a. Premere con decisione nella parte centrale del coperchio superiore per sbloccare la chiusura. Quindi aprire il coperchio superiore.

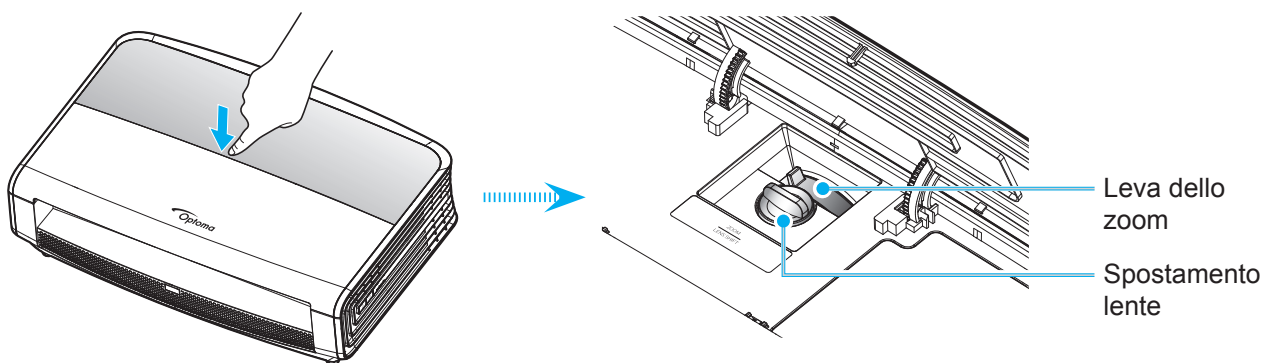

- b. Per regolare le dimensioni dell'immagine, girare la leva dello zoom in senso orario o antiorario per aumentare o diminuire le dimensioni delle immagini proiettate.
- c. Per regolare la posizione dell'immagine, ruotare la ghiera spostamento lente in senso orario o antiorario per regolare la posizione verticale dell'immagine.

CONFIGURAZIONE E INSTALLAZIONE

- Per regolare la messa a fuoco, girare la ghiera di messa a fuoco in senso orario o antiorario finché l'immagine non è nitida e leggibile.

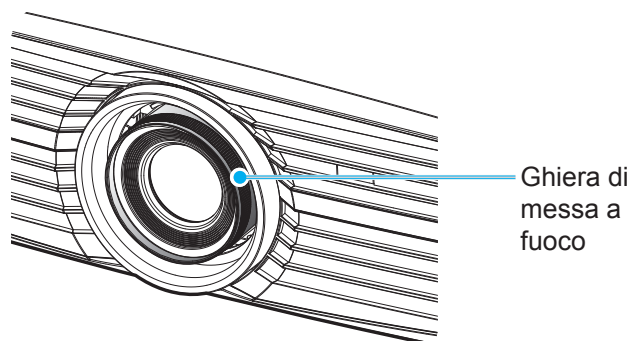

Nota: Il proiettore mette a fuoco ad una distanza compresa tra 1,3m e 9,3m.

Configurazione del telecomando

Inserimento/sostituzione delle batterie

Per il telecomando sono fornite due batterie AAA.

1. Rimuovere il coperchio dello scomparto batterie sul retro del telecomando.
2. Inserire batterie AAA nel relativo vano, come illustrato.
3. Riporre di nuovo il coperchio sul telecomando.

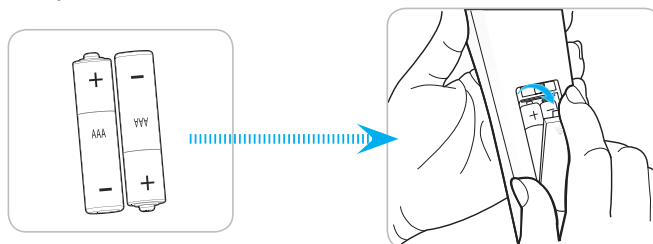

Nota: Sostituire solo con batterie simili o equivalenti.

ATTENZIONE

L'uso non corretto della batteria può causare perdite di liquido o esplosioni. Assicurarsi di osservare le istruzioni di seguito.

- Non mescolare tipi diversi di batterie. Le batterie di tipi diversi hanno differenti caratteristiche.
- Non mescolare batterie vecchie e nuove. Se si mescolano batterie vecchie e nuove, si può accorciare la durata delle nuove batterie o causare perdite di liquido nelle vecchie batterie.
- Rimuovere le batterie non appena si scaricano. I prodotti chimici che fuoriescono dalle batterie, se vengono a contatto con la pelle, possono provocare irritazioni. In caso di perdita di liquido, asciugare accuratamente con un panno umido.
- Le batterie in dotazione con questo prodotto possono avere una durata più breve a causa delle condizioni di conservazione.
- Se non si usa il telecomando per un periodo prolungato, rimuovere le batterie.
- Quando si smaltisce la batteria, è necessario osservare le normative dell'area o del Paese.

CONFIGURAZIONE E INSTALLAZIONE

Portata effettiva

Il sensore a raggi infrarossi (IR) del telecomando si trova sulla parte superiore e posteriore del proiettore. Per funzionare in modo corretto, il telecomando deve essere tenuto con una inclinazione massima di 30 gradi rispetto al sensore IR del proiettore. La distanza tra il telecomando ed il sensore non deve essere superiore a 7 metri.

- Assicurarsi che tra il telecomando ed il sensore IR del proiettore non ci siano ostacoli che possano disturbare i raggi infrarossi.
- Assicurarsi che sul trasmettitore IR del telecomando non si rifletta direttamente la luce solare o lampade fluorescenti.
- Tenere il telecomando ad una distanza di oltre 2 metri dalle lampade fluorescenti per evitare anomalie.
- Se il telecomando è vicino a lampade fluorescenti a inverter, a volte potrebbe non funzionare correttamente.
- Se il telecomando e il proiettore si trovano troppo vicini, il telecomando potrebbe non funzionare correttamente.
- Quando si punta verso lo schermo, la distanza effettiva tra il telecomando e lo schermo deve essere inferiore a 5 metri e il fascio a infrarossi si deve riflettere sul proiettore. Tuttavia, la portata effettiva potrebbe variare a seconda degli schermi.

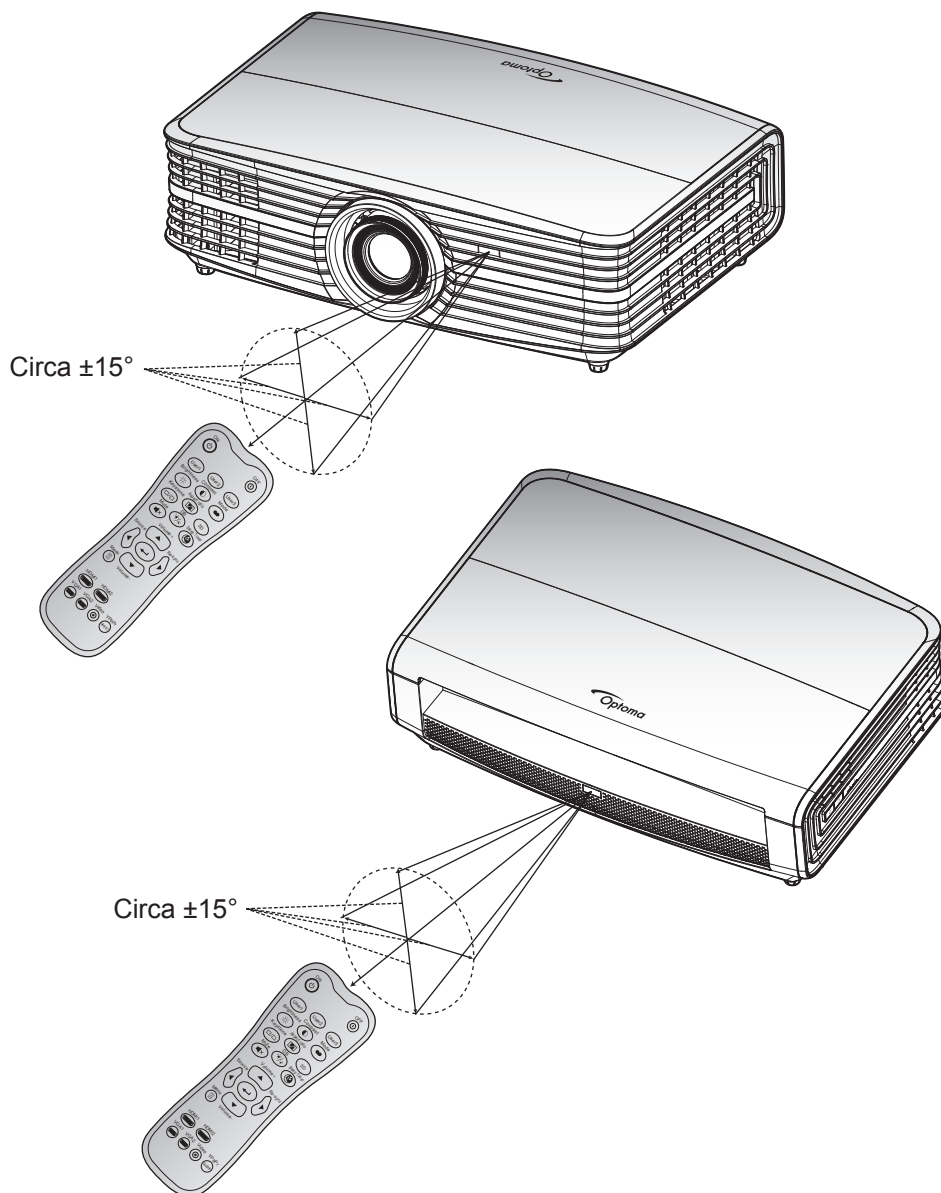

USO DEL PROIETTORE

Accensione/spegnimento del proiettore

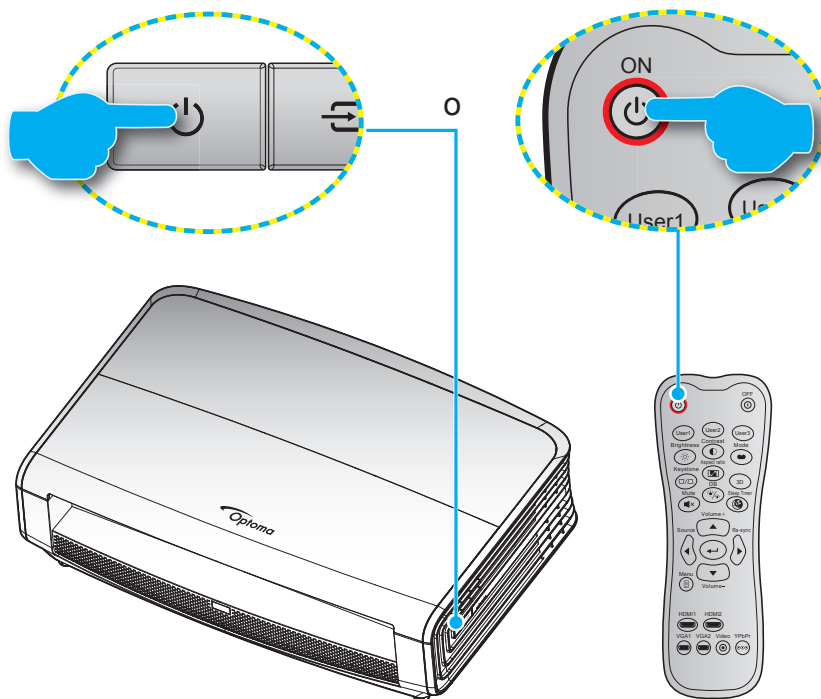

Accensione

1. Inserire saldamente il cavo elettrico e il cavo segnale/sorgente. Una volta effettuato il collegamento, il LED di accensione/standby diventa rosso.
2. Accendere il proiettore premendo "⏻" sul tastierino del proiettore o sul telecomando.
3. La schermata iniziale viene visualizzata dopo circa 10 secondi e il LED On/Standby diventa di colore blu intermittente.

Nota: La prima volta che si accende il proiettore, verrà richiesto di selezionare la lingua preferita, l'orientamento della proiezione e altre impostazioni.

Spegnere

1. Spegnere il proiettore premendo "⏻" sul tastierino del proiettore o "⏻" sul telecomando.
2. Viene visualizzato il seguente messaggio:

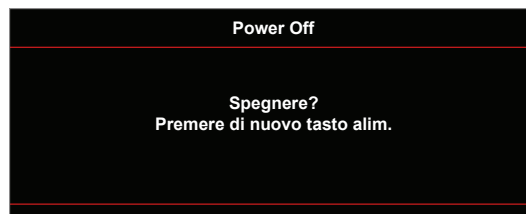

3. Premere di nuovo il tasto "⏻" o "⏻" per confermare, diversamente il messaggio scompare dopo 15 secondi. Quando si preme il tasto "⏻" o "⏻" per la seconda volta, il proiettore si spegne.
4. Le ventoline di raffreddamento continuano a funzionare per circa 10 secondi durante il ciclo di raffreddamento, ed il LED di accensione/standby lampeggerà di colore verde o blu lampeggiante. Quando il LED di accensione/standby diventa rosso scuro significa che il proiettore è entrato in modalità standby. Per riaccendere il proiettore, è necessario attendere finché il ciclo di raffreddamento è terminato ed il proiettore accede alla modalità standby. Quando il proiettore è in modalità standby, premere di nuovo il tasto "⏻" per accenderlo.
5. Scollegare il cavo di alimentazione dalla presa elettrica e dal proiettore.

Nota: Si consiglia di non riaccendere il proiettore subito dopo lo spegnimento.

USO DEL PROIETTORE

Selezione di una sorgente di ingresso

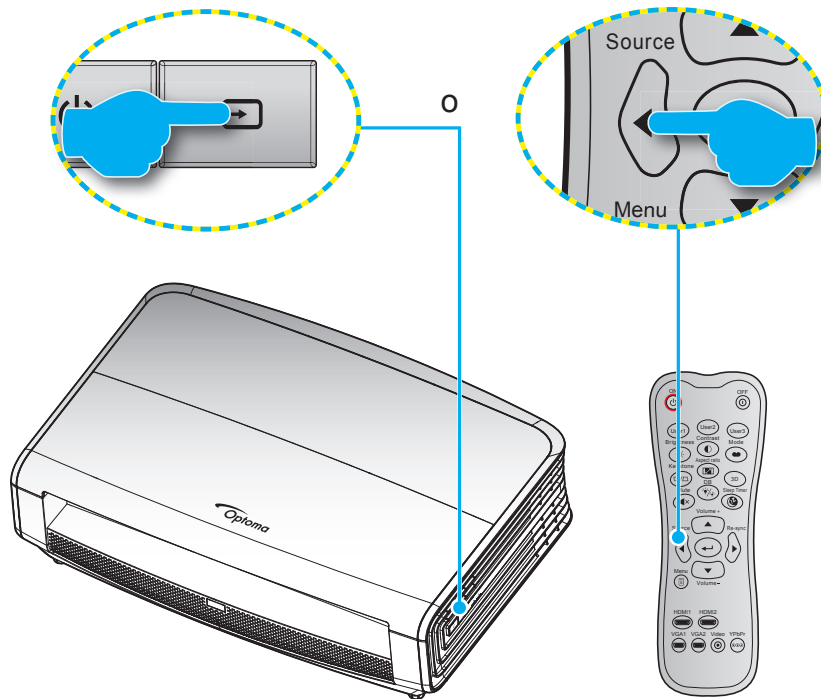

Accendere la sorgente connessa che si desidera visualizzare (computer, notebook, lettore video, ecc.). Il proiettore rileverà automaticamente la sorgente. Se sono connesse varie sorgenti, premere il tasto Source sul tastierino del proiettore o sul telecomando per selezionare l'ingresso desiderato.



USO DEL PROIETTORE

Navigazione sul menù e funzioni

Il proiettore ha dei menù OSD multilingue che consentono di eseguire le regolazioni dell'immagine e di cambiare una varietà di impostazioni. Il proiettore rileverà automaticamente la sorgente.

1. Premere il tasto  del telecomando o del tastierino del proiettore per aprire il menù OSD.
2. Quando il menù OSD è visualizzato, usare i tasti ▲ ▼ per selezionare qualsiasi voce del menù principale. Mentre si eseguono le selezioni in una pagina particolare, premere il tasto ← o ► per accedere al menù secondario.
3. Usare i tasti ◀ ▶ per selezionare la voce desiderata nel menù secondario, quindi premere il tasto ← o ► per visualizzare altre impostazioni. Regolare le impostazioni con i tasti ◀ ▶.
4. Nel menù secondario, selezionare la voce successiva e regolarla come descritto sopra.
5. Premere ← o ► per confermare e la schermata tornerà al menù principale.
6. Per uscita, premere di nuovo ◀ o . Il menù OSD si chiuderà ed il proiettore salverà automaticamente le nuove impostazioni.

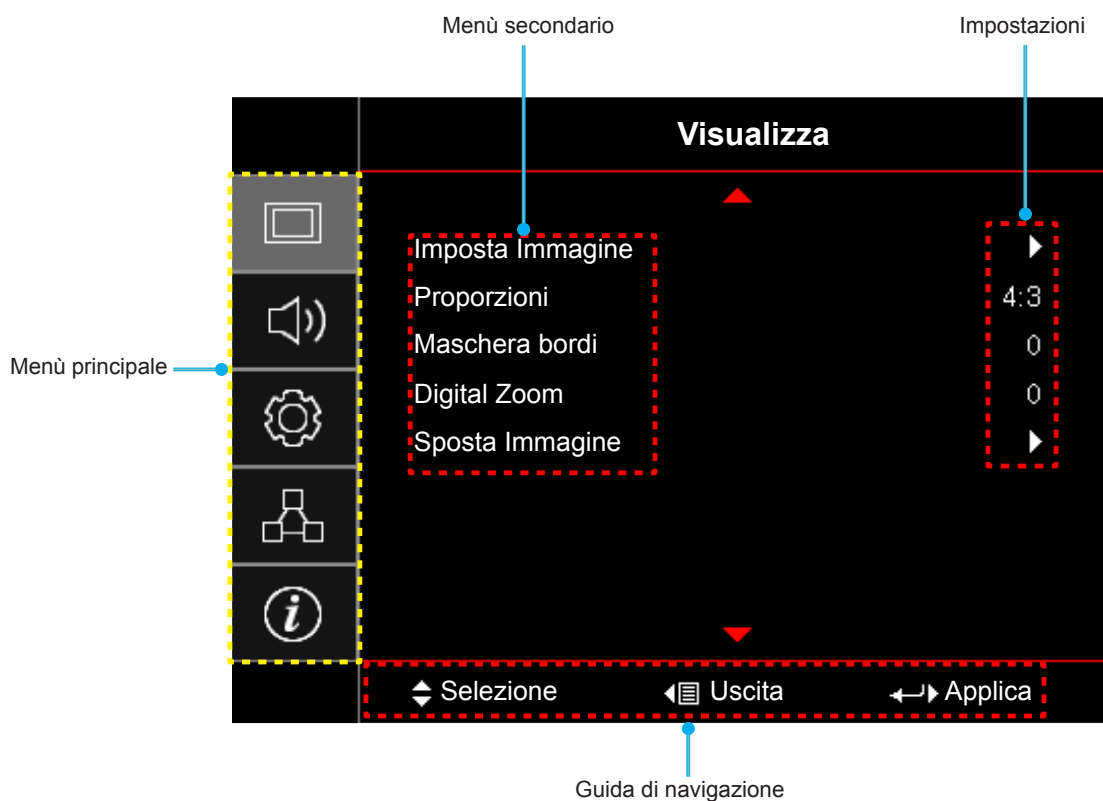

USO DEL PROIETTORE



Struttura del menù OSD

Menù principale	Menù secondario	Menù secondario 2	Menù secondario 3	Menù secondario 4	Valori		
Visualizza	Imposta Immagine	Modalità display			Cinema		
					HDR		
					vivo		
					Gioco		
					Riferimento		
					Luminosa		
					Utente		
					ISF Giorno		
					ISF Notte		
		Pared de color					Off [Imp. predefinite]
							Lavagna
							Color amarillo
							Color verde
							Color azul
							Rosa
							Grigio
		Gamma dinamica		HDR			Off
							SDR->HDR
							Auto [Imp. predefinite]
				Effetto HDR			Luminosa
							Standard [Imp. predefinite]
							Film
		Luminosità					Dettaglio
							-50 ~ 50
							-50 ~ 50
							1 ~ 15
							-50 ~ 50
							-50 ~ 50
		Gamma					Film
							Video
							Grafica
							Standard(2.2)
							1.8
2.0							
2.4							
Impostazioni colore		BrilliantColor™			1 ~ 10		

USO DEL PROIETTORE

Menù principale	Menù secondario	Menù secondario 2	Menù secondario 3	Menù secondario 4	Valori
Visualizza	Imposta Immagine	Impostazioni colore	Temp. colore		D55
					D65
					D75
					D83
					D93
					Nativo
			Gamut Colore		Nativo
					HDTV
					Presentazione
					Cinema
					Gioco
			CMS	Colore	R [Imp. predefinite]
					G
					B
					C
					Y
					M
					W
				x Offset	-50 ~ 50 [Impostazione predefinita: 0]
				y Offset	-50 ~ 50 [Impostazione predefinita: 0]
				Luminosità	-50 ~ 50 [Impostazione predefinita: 0]
				Reset	Annulla [Imp. predefinite] Sì
			Uscita		
			Guadagno/bias RGB	Guadagno Rosso	-50 ~ 50
				Guadagno Verde	-50 ~ 50
				Guadagno Blu	-50 ~ 50
				Bias Rosso	-50 ~ 50
				Bias Verde	-50 ~ 50
				Bias Blu	-50 ~ 50
				Reset	Annulla [Imp. predefinite] Sì
				Uscita	
			Spazio Colore [Non ingresso HDMI]		Auto [Imp. predefinite]
					RGB
					YUV
			Spazio Colore [Ingresso HDMI]		Auto [Imp. predefinite]
					RGB (0-255)
					RGB (16-235)
					YUV

USO DEL PROIETTORE

Menù principale	Menù secondario	Menù secondario 2	Menù secondario 3	Menù secondario 4	Valori	
Visualizza	Imposta Immagine	Segnale [Ingresso RGB/ Componente]	Automatic		Off	
					On [Imp. predefinite]	
			Frequenza		-50 ~ 50 (dipende dal segnale) [Impostazione predefinita: 0]	
			Fase		0 ~ 31 (dipende dal segnale) [Impostazione predefinita: 0]	
			Posizione O.		-50 ~ 50 (dipende dal segnale) [Impostazione predefinita: 0]	
			Posizione V.		-50 ~ 50 (dipende dal segnale) [Impostazione predefinita: 0]	
				Uscita		
			UltraDetail			Off
						1
						2
						3
			DynamicBlack			Off
						On [Impostazione predefinita, Modalità lampada = Dinamica (30% - 100%)]
			Modalità luminosa			Luminosa
						Eco.
			PureEngine [disponibile soltanto per alcuni modelli]	PureContrast		Off
						On
				PureColor		Off
						1
						2
						3
						4
					5	
				PureMotion		Off
						1
						2
						3
				Demo PureMotion		Off [Imp. predefinite]
						H Split
					V Split	
				Reset		
			Proporzioni			4:3
						16:9
						LBX [Eccetto modelli SVGA XGA]
						SuperWide [Video]
						Nativo
						Auto
			Maschera bordi			0 ~ 10 [Imp. predefinite: 0]
			Digital Zoom			-5 ~ 25 [Imp. predefinite: 0]
			Sposta Immagine	H 		-100 ~ 100 [Imp. predefinite: 0]
				V 		-100 ~ 100 [Imp. predefinite: 0]

USO DEL PROIETTORE

Menù principale	Menù secondario	Menù secondario 2	Menù secondario 3	Menù secondario 4	Valori		
Audio	Speaker Interno				Auto [Imp. predefinite]		
					Off		
					On		
	Esclusione				Off [Imp. predefinite]		
					On		
	Volume				0 ~ 10 [Imp. predefinite: 5]		
Imposta	Proiezione				Frontale  [Imp. predefinite]		
					Posteriore 		
					Soffitto-In alto 		
					Posteriore-In alto 		
	Impostazioni lampada	Memo lampada				Off	
		Reset lampada				On [Imp. predefinite]	
						Annulla [Imp. predefinite]	
	Imposta Filtri	Ore Uso Filtro				Si	
						No	
		Promemoria Filtro				Off	
						300 ore	
						500 ore [Imp. predefinite]	
						800 ore	
		Filtro Reset				1000 ore	
						Annulla [Imp. predefinite]	
	Imposta Potenza	Accensione diretta				Si	
						Off [Imp. predefinite]	
		Spegnimento autom. (min)				On	
						0 ~ 180 (incrementi di 5 minuti) [Imp. predefinite: 0]	
		Timer sospensione (min)	Sempre encendido				0 ~ 990 (incrementi di 30 minuti) [Imp. predefinite: 0]
						No [Imp. predefinite]	
	Mod. energia (Standby)					Si	
						Attiva	
	Sicurezza	Sicurezza				Eco. [Imp. predefinite]	
						Off	
		Timer di sicurezza					On
			Mese				
			Giorno				
	Modifica Password						

USO DEL PROIETTORE

Menù principale	Menù secondario	Menù secondario 2	Menù secondario 3	Menù secondario 4	Valori		
Imposta	Pattern di prova				Griglia verde		
					Griglia Magenta		
					Griglia Bianco		
					Bianco		
					Off		
	Impostazioni Remote [dipende dal telecomando]	Funzione IR				On	
						Frontale	
						Posteriore	
		Utente1					Off
							Pattern di prova
							LAN
							CMS
							Temp. colore
							Gamma
							Sorgente auto
							Proiezione
							Impostazioni lampada
							Zoom
							MHL
							Gamma dinamica [Imp. predefinite]
							DynamicBlack
							PureEngine
			Utente2				
							LAN
							CMS
							Temp. colore
							Gamma
							Sorgente auto
							Proiezione
							Impostazioni lampada
							Zoom
							MHL [Imp. predefinite]
							Gamma dinamica
							DynamicBlack
		Utente3					PureEngine
						Pattern di prova	
						LAN	
						CMS	
						Temp. colore	
						Gamma	
						Sorgente auto	
						Proiezione	
				Impostazioni lampada			
				Zoom			

USO DEL PROIETTORE

Menù principale	Menù secondario	Menù secondario 2	Menù secondario 3	Menù secondario 4	Valori		
Imposta	Impostazioni Remote [dipende dal telecomando]	Utente3			MHL		
					Gamma dinamica		
					DynamicBlack [Imp. predefinite]		
					PureEngine		
	ID Proiettore					00 ~ 99	
	Interruttore 12 V	Interruttore 12 V				On	
						Off	
	Opzioni	Lingua				English [Imp. predefinite]	
						Deutsch	
						Français	
						Italiano	
						Español	
						Português	
						繁體中文	
						简体中文	
						日本語	
						한국어	
						Русский	
			Impostazioni Menù	Posizione menu			
							In alto a destra 
							Centro  [Predefinito]
							In basso a sinistra 
							In basso a destra 
		Menu Timer					
							5 Secondi
							10 Secondi [Imp. predefinite]
		Sorgente auto					Off [Imp. predefinite]
							On
		Origine input					HDMI1
							HDMI2/MHL
							VGA
		Altitudine elevata					Off [Imp. predefinite]
							On
Blocca Modalità Display						Off [Imp. predefinite]	
						On	
Blocco tastiera					Off [Imp. predefinite]		
					On		
Nascondi informazioni					Off [Imp. predefinite]		
					On		
Logo					Imp. predefinite [Imp. predefinite]		
					Neutro		

USO DEL PROIETTORE

Menù principale	Menù secondario	Menù secondario 2	Menù secondario 3	Menù secondario 4	Valori
Imposta	Opzioni	Colore di sfondo			Nessuno [Imp. predefinite]
					Blu
					Rosso
					Verde
					Grigio
		Configuración HDMI 2			EDID 1 [Imp. predefinite]
					EDID 2
	Reset	HDMI 1 EQ			1 - 7 [Imp. predefinite: 4]
					1 - 7 [Imp. predefinite: 4]
		HDMI 2 EQ			1 - 7 [Imp. predefinite: 4]
Reset OSD				Annulla [Imp. predefinite]	
			Si		
Ripristina a valori di fabbrica			Annulla [Imp. predefinite]		
			Si		
Red	LAN	Stato rete			(Sola lettura)
		Indirizzo MAC			(Sola lettura)
		DHCP			Off [Imp. predefinite]
					On
		Indirizzo IP			192.168.0.100 [Imp. predefinite]
		Subnet mask			255.255.255.0 [Imp. predefinite]
		Gateway			192.168.0.254 [Imp. predefinite]
		DNS			192.168.0.51 [Imp. predefinite]
	Reset				
	Controllo	Crestron			Off
					On [Imp. predefinite] NOTA: Porta 41794
		Extron			Off
					On [Imp. predefinite] NOTA: Porta 2023
		PJ Link			Off
					On [Imp. predefinite] NOTA: Porta 4352
		AMX Device Discovery			Off
					On [Imp. predefinite] NOTA: Porta 9131
		Telnet			Off
					On [Imp. predefinite] NOTA: Porta 23
		HTTP			Off
					On [Imp. predefinite] NOTA: Porta 80

USO DEL PROIETTORE

Menù principale	Menù secondario	Menù secondario 2	Menù secondario 3	Menù secondario 4	Valori	
Informazioni	Numero di Registrazione					
	Numero di Serie					
	Sorgente					
	Risoluzione				00x00	
	Frequenza di aggiornamento				0,00Hz	
	Modalità display					
	Mod. energia (Standby)					
	Ore lampada	Luminosa				0 hr
		Eco.				0 hr
		Dynamic				0 hr
		Totale				
	Stato rete					
	Indirizzo IP					
	ID Proiettore				00 ~ 99	
	Ore Uso Filtro					
	Modalità luminosa					
	Versione FW	Sistema				
LAN						
MCU						

USO DEL PROIETTORE

Menù Visualizza

Menu Visualizza: Impostazione Immagine

Modalità display

Ci sono diverse impostazioni predefinite ottimizzate per vari tipi d'immagine.

- **Cinema:** fornisce i migliori colori per guardare film.
- **HDR:** visualizza contenuto High Dynamic Range (HDR) come desiderato dal regista.
- **vivo:** In questa modalità, la saturazione del colore e la luminosità sono ben bilanciate. Selezionare questa modalità per i giochi.
- **Gioco:** Selezione questa modalità per aumentare il livello di luminosità e di tempo di risposta per videogiochi.
- **Riferimento:** Questa modalità serve a riprodurre, il più fedelmente possibile, l'immagine nel modo voluto dal regista. Il colore, la temperatura colore, la luminosità e la gamma sono configurati tutti quanti in base ai livelli di riferimento standard. Selezionare questa modalità per guardare un video.
- **Luminosa:** Colori e luminosità massimi per l'input PC.
- **Utente:** Memorizza le impostazioni dell'utente.
- **ISF Giorno:** Ottimizza l'immagine con la modalità ISF Giorno in modo che sia perfettamente calibrata e con una qualità elevata.
- **ISF Notte:** Ottimizza l'immagine con la modalità ISF Notte in modo che sia perfettamente calibrata e con una qualità elevata.

Nota: Per l'accesso e la calibrazione delle modalità di visualizzazione ISF giorno e notte, contattare il rivenditore locale.

Pared de color

Usare questa funzione per ottenere un'immagine ottimizzata in base al colore della parete. Selezionare tra Off, Lavagna, Color amarillo, Color verde, Color azul, Rosa e Grigio.

Gamma dinamica

Configurare l'impostazione High Dynamic Range (HDR) e l'effetto quando si visualizzano video da lettori 4K Blu-ray e da dispositivi di streaming.

➤ HDR

- **Off:** Disattivare l'elaborazione HDR.
- **SDR->HDR:** Aggiungere l'effetto elaborazione HDR al segnale SDR. È possibile regolare il livello dell'elaborazione HDR dal menu Effetto HDR.
- **Auto:** Rilevazione automatica segnale HDR.

➤ Effetto HDR

- **Luminosa:** Selezionare questa modalità per colori più saturi.
- **Standard:** Selezionare questa modalità per immagini dall'aspetto naturale.
- **Film:** Selezionare questa per maggiori dettagli.
- **Dettaglio:** Selezionare questa modalità per maggiori dettagli nelle scene scure.

Luminosità

Regola la luminosità delle immagini.

Contrasto

Il contrasto controlla la differenza tra le aree più chiare e più scure dell'immagine.

Nitidezza

Regola la nitidezza dell'immagine.

USO DEL PROIETTORE

Colore

Regola un'immagine video da bianco e nero a colori completamente saturi.

Tonalità

Regola il bilanciamento dei colori rosso e verde.

Gamma

Impostare il tipo di curva gamma. Dopo avere completato l'impostazione e la sintonizzazione iniziale, usare la funzione di regolazione Gamma per ottimizzare il rendimento dell'immagine.

- **Film:** Per Home Theater.
- **Video:** Per sorgente video o TV.
- **Grafica:** Per sorgente PC/Foto.
- **Standard(2.2):** Per le impostazioni standardizzate.
- **1.8 / 2.0 / 2.4:** Per sorgente PC/Foto specifica.

Impostazioni colore

Configurare le impostazioni colore.

- **BrilliantColor™:** Questa voce regolabile impiega un nuovo algoritmo di elaborazione del colore e miglioramenti per abilitare una maggiore luminosità fornendo alle immagini colori più reali e vibranti.
- **Temp. colore:** Selezionare una temperatura di colore tra D55, D65, D75, D83, D93 e Nativo.
- **Gamut Colore:** Selezionare una gamma di colori tra Nativo, HDTV, Presentazione, Cinema, o Gioco.
- **CMS (Sistema gestione colori):** Selezionare uno dei colori (R/G/B/C/M/Y) per regolare l'offset x/y e la luminosità.
 - Colore: Scegliere il livello di rosso (R), verde (G), blu (B), ciano (C), giallo (Y), Magenta (M) e bianco (W).
 - x Offset: Regolare il valore x Offset del colore selezionato.
 - y Offset: Regolare il valore y Offset del colore selezionato.
 - Luminosità: Regolare il valore della luminosità del colore selezionato.
 - Reset: Ripristinare le impostazioni predefinite per le regolazioni colore.
 - Uscita: Uscita dal menù "CMS".
- **Guadagno/bias RGB:** Questa impostazione consente di configurare la luminosità (guadagno) e il contrasto (bias) di un'immagine.
 - Reset: Ripristinare le impostazioni predefinite per Guadagno/bias RGB.
 - Uscita: Uscita dal menù "Guadagno/bias RGB".
- **Spazio Colore (solo ingresso non HDMI):** Selezione un tipo di matrice a colori adeguato tra le seguenti opzioni: AUTO, RGB, o YUV.
- **Spazio Colore (solo ingresso HDMI):** Selezione un tipo di matrice a colori adeguato tra le seguenti opzioni: Auto, RGB (0-255), RGB (16-235) e YUV.

Segnale

Regolare le opzioni del segnale.

- **Automatic:** Configurare automaticamente il segnale (le voci Frequenza e Fase non sono disponibili). Se Automatico è disattivato, le voci Frequenza e Fase vengono visualizzate per consentire all'utente di eseguire la regolazione e salvare le impostazioni.
- **Frequenza:** Cambia la frequenza dei dati di visualizzazione per corrispondere a quella della scheda video del computer. Usare questa funzione solo se l'immagine presenta dei disturbi orizzontali.

USO DEL PROIETTORE

- **Fase:** Sincronizza la temporizzazione del segnale dello schermo con quella della scheda video. Se l'immagine appare instabile o sfarfallante, usare questa funzione per correggerla.
- **Posizione O.:** Per regolare la posizione orizzontale dell'immagine.
- **Posizione V.:** Per regolare la posizione verticale dell'immagine.
- **Uscita:** Uscita dal menù "Segnale".

Nota: Questo menu è disponibile solo se la sorgente di ingresso è RGB/Componente.

UltraDetail

Regolare i bordi dell'immagine proiettate per consentire di percepire un maggior numero di dettagli.

DynamicBlack

Usare per regolare automaticamente la luminosità dell'immagine per fornire prestazioni di contrasto ottimali.

Modalità luminosa

Regolare le impostazioni della modalità luminosità.

- **Luminosa:** Scegliere "Luminosa" per aumentare la luminosità.
- **Eco.:** Scegliere "Eco." per abbassare la potenza della lampada del proiettore che diminuirà il consumo energetico ed aumenterà la durata della lampada.

PureEngine

Regolare i parametri di PureEngine.

- **PureContrast:** Usare per ottimizzare automaticamente la luminosità di visualizzazione delle scene più scure/chiare dei film affinché possano mostrare dei dettagli incredibili.
- **PureColor:** Usare per aumentare in modo significativo la vivacità dell'immagine.
- **PureMotion:** Usare per salvaguardare il movimento naturale dell'immagine visualizzata.
- **Demo PureMotion:** Questa funzione consente di vedere la differenza nella qualità dell'immagine tra l'immagine grezza non elaborata e l'immagine elaborata da PureMotion. Usare questa modalità per verificare le regolazioni effettuate alle impostazioni PureMotion.

Nota: Questo menu è disponibile solo per alcuni modelli.

Reset

Ripristinare le impostazioni predefinite per Impostazioni colore.

Visualizzare il menù Proporzioni

Proporzioni

Selezione le proporzioni dell'immagine visualizzate tra le seguenti opzioni:

- **4:3:** Questo formato è per sorgenti di ingresso 4:3.
- **16:9:** Questo formato è per sorgenti di ingresso 16:9, come HDTV e DVD che sono migliorate per TV widescreen.
- **LBX:** Questo formato è per sorgenti Letterbox non-16x9 e se si usano obiettivi esterni 16x9 per visualizzare proporzioni di 2,35:1 usando la risoluzione a schermo intero.
- **SuperWide:** Usare questa proporzione speciale 2,0:1 per visualizzare sia i film in 16:9 che 2,35:1 senza barre nere nella parte superiore e inferiore dello schermo.
- **Nativo:** Questo formato visualizza l'immagine originale senza alcun proporzionamento.
- **Auto:** Selezione automatica del formato appropriato di visualizzazione.

USO DEL PROIETTORE

Nota:

- *Informazioni dettagliate sulla modalità LBX:*
 - *Alcuni DVD in formato LBX non sono adatti per TV 16x9. In questo caso, l'immagine non appare corretta quando viene visualizzata in modalità 16:9. In tal caso, usare la modalità 4:3 per guardare il DVD. Se i contenuti stessi non sono 4:3, appariranno delle strisce nere attorno l'immagine di uno schermo 16:9. Per questo tipo di contenuto, si può utilizzare la modalità LBX per riempire l'immagine sullo schermo a 16:9.*
 - *Se si usa una lente esterna anamorfica, questa modalità LBX (Letterbox) consente anche di guardare contenuti 2,35:1 (incluso DVD anamorfici e film HDTV) che supportano la funzione widescreen anamorfica, e che sono migliorati per schermi 16x9 in un'immagine widescreen 2,35:1. In questo caso non ci sono strisce nere. La potenza della lampada e la risoluzione verticale sono utilizzate al massimo.*
- *Per usare il formato Superwide, agire come segue:*
 - a) *Impostare le proporzioni dello schermo su 2,0:1.*
 - b) *Selezione il formato "SuperWide".*
 - c) *Allineare l'immagine del proiettore correttamente a video.*

Tavola di ridimensionamento 4K UHD:

Schermo 16:9	480i/p	576i/p	720p	1080i/p	2160p
4x3	Proporzionamento su 2880 x 2160.				
16x9	Proporzionamento su 3840 x 2160.				
LBX	Ottenere l'immagine centrale da 3840 x 1620, e ridimensionarla su 3840 x 2160 per la visualizzazione.				
Nativo	Mappatura 1:1 centro. Non viene eseguito nessun ridimensionamento; la risoluzione visualizzata dipende dalla sorgente di ingresso.				
Auto	<ul style="list-style-type: none"> - Se la sorgente è 4:3, il tipo di schermo verrà ridimensionato su 2880 x 2160. - Se la sorgente è 16:9, il tipo di schermo verrà ridimensionato su 3840 x 2160. - Se la sorgente è 15:9, il tipo di schermo verrà ridimensionato su 3600 x 2160. - Se la sorgente è 16:10, il tipo di schermo verrà ridimensionato su 3456 x 2160. 				

Regole di mappatura automatica:

	Risoluzione di ingresso		Auto/Ridimensiona	
	Risoluzione O	Risoluzione V	3840	2160
4:3	640	480	2880	2160
	800	600	2880	2160
	1024	768	2880	2160
	1280	1024	2880	2160
	1400	1050	2880	2160
	1600	1200	2880	2160
Notebook widescreen	1280	720	3840	2160
	1280	768	3600	2160
	1280	800	3456	2160
SDTV	720	576	2700	2160
	720	480	3240	2160
HDTV	1280	720	3840	2160
	1920	1080	3840	2160

USO DEL PROIETTORE

Menù Visualizza: Maschera bordi

Maschera bordi

Utilizzare questa funzione per rimuovere i disturbi di codifica sui bordi dell'immagine dell'origine video.

Menu visualizzazione zoom digitale

Digital Zoom

Utilizzare per ridurre o ingrandire le dimensioni dell'immagine su schermo.

Menù Visualizza: Sposta Immagine

Sposta Immagine

Regolare la posizione dell'immagine proiettata orizzontalmente (O) o verticalmente (V).

Menù Audio

Menu casse audio interne

Speaker Interno

Usare questa opzione per attivare o disattivare le casse interne.

- **Auto:** Selezionare "Auto" per disattivare automaticamente le casse interne quando viene al proiettore si collegano delle casse esterne.
- **On:** Selezionare "On" per attivare le casse interne.
- **Off:** Selezionare "Off" per disattivare le casse interne.

Menù Audio: Esclusione

Esclusione

Utilizzare questa opzione per disattivare temporaneamente il sonoro.

- **On:** Scegliere "On" per attivare la funzione Silenzio.
- **Off:** Scegliere "Off" per disattivare la funzione Silenzio.

Nota: La funzione "Esclusione" influisce sul volume della cassa interna ed esterna.

Menù Audio: Volume

Volume

Regolare il volume.

USO DEL PROIETTORE

Menù Imposta

Menù IMPOSTA: Proiezione

Proiezione

Selezione la proiezione preferita tra Frontale, Posteriore, Soffitto-In alto e Posteriore-In alto.

Menù IMPOSTA: Impostazioni lampada

Memo lampada

Scegliere questa funzione per mostrare o nascondere il messaggio di avviso quando è visualizzato il messaggio di sostituzione della lampada. Il messaggio apparirà 30 ore prima che sia necessario sostituire la lampada.

Reset lampada

Ripristina il contatore delle ore dopo avere sostituito la lampada.

Menù IMPOSTA: Imposta Filtri

Ore Uso Filtro

Visualizza la durata del filtro.

Optional Filter Installed

Impostare il messaggio di avviso.

- **Si:** Visualizzare il messaggio di avviso dopo 500 ore di utilizzo.
Nota: "Ore Uso Filtro / Promemoria Filtro / Filtro Reset" appare solo quando "Optional Filter Installed" è su "Si".
- **No:** Spegnerne il messaggio di avviso.

Promemoria Filtro

Scegliere questa funzione per mostrare o nascondere il messaggio di avviso quando è visualizzato il messaggio di sostituzione del filtro. Le opzioni disponibili sono 300 ore, 500 ore, 800 ore e 1000 ore.

Filtro Reset

Ripristina il contatore del filtro antipolvere dopo avere sostituito o pulito il filtro stesso.

Menù IMPOSTA: Imposta Potenza

Accensione diretta

Scegliere "On" per attivare la modalità Accensione diretta. Il proiettore si accenderà automaticamente quando viene fornita l'alimentazione CA, senza premere il tasto "di alimentazione" della tastiera del proiettore o del telecomando.

Spegnimento autom. (min)

Imposta l'intervallo del timer del conto alla rovescia. Il timer del conto alla rovescia inizierà il conteggio quando al proiettore non è inviato alcun segnale. Il proiettore si spegnerà automaticamente al termine del conto alla rovescia (in minuti).

Timer sospensione (min)

Configurare il timer sospensione.

- **Timer sospensione (min):** Imposta l'intervallo del timer del conto alla rovescia. Il timer del conto alla rovescia inizierà il conteggio con o senza segnale inviato al proiettore. Il proiettore si spegnerà automaticamente al termine del conto alla rovescia (in minuti).
Nota: *Timer sospensione viene ripristinato ogni volta che si spegne il proiettore.*
- **Sempre encendido:** Controllare che Timer sospensione sia sempre encendido.

USO DEL PROIETTORE

Mod. energia(Standby)

Impostare Mod. energia.

- **Attiva:** Scegliere "Attiva" per tornare allo standby normale.
- **Eco.:** Scegliere "Eco." per risparmiare ulteriore energia < 0,5 W.

Impostare la Sicurezza menù

Sicurezza

Abilitare questa funzione per richiedere una password prima di utilizzare il proiettore.

- **On:** Scegliere "On" per usare la password di verifica quando si accende il proiettore.
- **Off:** Scegliere "Off" per poter accendere il proiettore senza inserire la password di verifica.

Timer di sicurezza

Permette di selezionare la funzione oraria (Mese/Giorno/Ora) per impostare il numero di ore consentite per l'uso del proiettore. Allo scadere dell'intervallo impostato, sarà richiesto di inserire di nuovo la password.

Modifica Password

Utilizzare per impostare o modificare la password richiesta all'accensione del proiettore.

Impostare la Pattern di prova menù

Pattern di prova

Selezionare Pattern di prova tra le opzioni Griglia, Magenta, Bianco o Off (disabilitazione della funzione).

Menu Impostazioni : Impostazioni Remote

Funzione IR

Impostare la funzione IR.

- **On:** Selezionando "On", il proiettore può essere azionato dal telecomando dai ricevitori IR anteriori o superiori.
- **Frontale:** Selezionando "Frontale", il proiettore può essere azionato dal telecomando dal ricevitore IR anteriore.
- **Posteriore:** Selezionando "Posteriore", il proiettore può essere azionato dal telecomando dal ricevitore IR posteriore.
- **Off:** scegliendo "Off", il proiettore può essere azionato dal telecomando. Selezionando "Off" si possono utilizzare i tasti della tastiera.

Utente1/ Utente2/ Utente3

Assegnare la funzione predefinita per Utente1, Utente2, o Utente3 tra Pattern di prova, LAN, CMS, Temp. colore, Gamma, Sorgente auto, Proiezione, Impostazioni lampada, Zoom, MHL, Gamma dinamica, DynamicBlack e PureEngine.

Menù IMPOSTA: ID Proiettore

ID Proiettore

La definizione degli ID può essere configurata con il menù (usando valori da 0 a 99), e consente il controllo di un singolo proiettore usando il comando RS232.

USO DEL PROIETTORE

Impostare la Interruttore 12 V menù

Interruttore 12 V

Utilizzare questa funzione per abilitare o disabilitare l'interruttore.

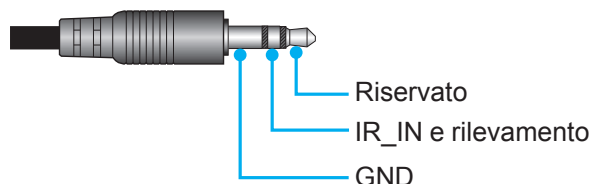

- Off: Selezionare "Off" per disabilitare l'interruttore.
- On: Selezionare "On" per abilitare l'interruttore.

Impostare la Opzioni menù

Lingua

Selezionare il menu dell'OSD multilingue scegliendo tra inglese, tedesco, francese, italiano, spagnolo, portoghese, Cinese tradizionale, cinese semplificato, giapponese, coreano e russo.

Impostazioni Menù

Impostare la posizione del menù sullo schermo e configurare le impostazioni del timer del menù.

- **Posizione menu:** Selezione la posizione menu sullo schermo.
- **Menu Timer:** Impostare la durata della visibilità del menù OSD sullo schermo.

Sorgente auto

Selezionare questa opzione per consentire al proiettore di trovare automaticamente una sorgente di ingresso disponibile.

Origine input

Selezionare l'origine d'ingresso tra HDMI1, HDMI2/MHL, e VGA.

Altitudine elevata

Quando è selezionata l'opzione "On", le ventoline funzionano a maggiore velocità. Questa funzione è utile quando ci si trova ad altitudini elevate, dove l'aria è più rarefatta.

Blocca Modalità Display

Selezione "On" o "Off" per bloccare o sbloccare le impostazioni della modalità di visualizzazione.

Blocco tastiera

Quando la funzione Blocco tastiera è su "On", la tastiera sarà bloccata. Tuttavia, il proiettore può essere azionato dal telecomando. Selezionando "Off" si può riutilizzare la tastiera.

Nascondi informazioni

Abilitare questa funzione per nascondere il messaggio informativo.

- **On:** Selezione "On" per nascondere il messaggio informativo.
- **Off:** Scegliere "Off" per mostrare il messaggio "Ricerca".

Logo

Usare questa funzione per impostare la schermata di avvio desiderata. Se vengono effettuate modifiche, esse saranno attive dalla volta successiva in cui il proiettore viene avviato.

- **Imp. predefinite:** Schermata di avvio predefinita.
- **Neutro:** Il logo non viene visualizzato nella schermata di avvio.

USO DEL PROIETTORE

Colore di sfondo

Usare questa funzione per visualizzare una schermata di colore Blu, Rosso, Verde, Grigio o Nessuno quando non vi sono segnali disponibili.

Configuración HDMI 2

Configurare le impostazioni del connettore HDCP2.2-compatibile HDMI 2.

- **EDID 1:** Per segnale ingresso 480i/p, 576i/p, 720p, 1080i/p, o 2160p.
- **EDID 2:** Solo per segnali non interlacciati.

HDMI 1 EQ

Impostare il valore HDMI port EQ per HDMI1.

HDMI 2 EQ

Impostare il valore HDMI port EQ per HDMI2/MHL.

Impostare la Reset OSD menù

Reset OSD

Ripristinare le impostazioni predefinite per le impostazioni del menu OSD.

Ripristina a valori di fabbrica

Ripristinare le impostazioni predefinite per tutte le impostazioni.

Menu di rete

Menu Rete LAN

Stato rete

Visualizza lo stato attuale della rete (solo lettura).

Indirizzo MAC

Visualizza l'indirizzo MAC (solo lettura).

DHCP

Utilizzare questa opzione per abilitare o disabilitare la funzione DHCP.

- **On:** Il proiettore ottiene automaticamente l'indirizzo IP dalla rete.
- **Off:** Per assegnare manualmente IP, Subnet Mask, Gateway e configurazione DNS.

Nota: Quando si esce dall'OSD si applicano automaticamente i valori immessi.

Indirizzo IP

Visualizza l'indirizzo IP.

Subnet mask

Visualizza il numero di subnet mask.

Gateway

Visualizza il gateway predefinito di rete connesso al proiettore.

DNS

Visualizza il numero DNS.

USO DEL PROIETTORE

Come usare il browser per controllare il proiettore

1. Attivare l'opzione DHCP "On" sul proiettore per consentire ad un server DHCP di assegnare automaticamente un indirizzo IP.
2. Sul PC Aprire il browser web ed inserire l'indirizzo IP del proiettore ("Red > LAN > Indirizzo IP").
3. Inserire il nome utente e la password, quindi fare clic su "Accesso".
Si apre l'interfaccia web di configurazione del proiettore.

Nota:

- *Il nome utente e la password predefinita sono "admin".*
- *La procedura descritta in questa sezione si basa sul sistema operativo Windows 7.*

Quando si effettua una connessione diretta dal computer al proiettore*

1. Sul proiettore, impostare l'opzione DHCP su "Off".
2. Sul proiettore, configurare Indirizzo IP, Subnet Mask, Gateway, e DNS ("Red > LAN").
3. Su PC, aprire la pagina **Centro connessioni di rete e condivisione** ed assegnare al PC gli stessi identici parametri di rete impostati sul proiettore. Fare clic su "OK" per salvare i parametri.

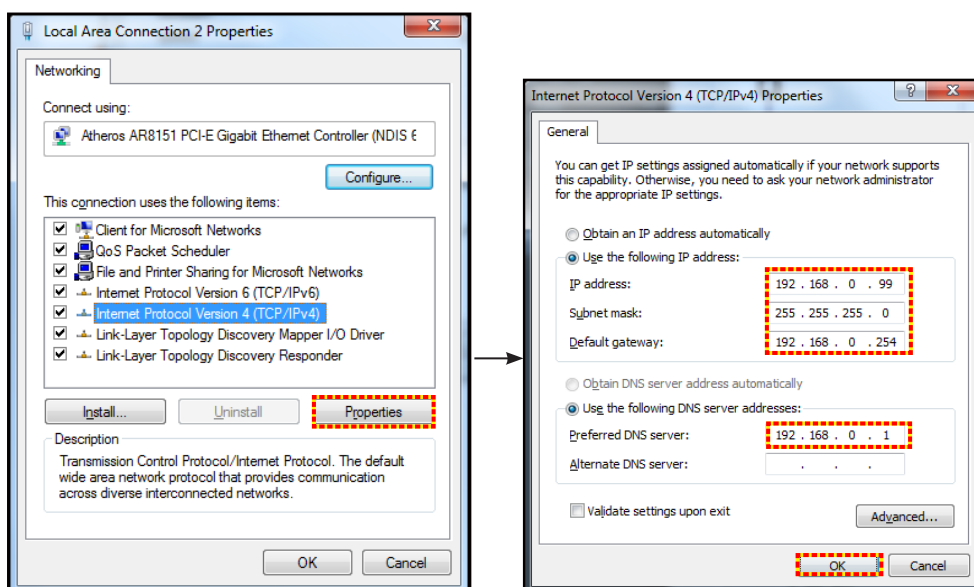

4. Aprire il browser web del PC e immettere l'indirizzo IP assegnato nella fase 3 nel campo URL. Quindi premere il tasto "Enter".

Reset

Ripristina tutti i valori per i parametri LAN.

Menu Controllo di rete

Crestron

Utilizzare questa funzione per selezionare la funzione di rete (porta: 41794).

Per altre informazioni, visitare il sito <http://www.crestron.com> e www.crestron.com/getroomview.

Extron

Utilizzare questa funzione per selezionare la funzione di rete (porta: 2023).

PJ Link

Utilizzare questa funzione per selezionare la funzione di rete (porta: 4352).

AMX Device Discovery

Utilizzare questa funzione per selezionare la funzione di rete (porta: 9131).

USO DEL PROIETTORE

Telnet

Utilizzare questa funzione per selezionare la funzione di rete (porta: 23).

HTTP

Utilizzare questa funzione per selezionare la funzione di rete (porta: 80).

Menu Imposta Rete Gestione Impostazioni

Funzione LAN_RJ45

Per semplicità e facilità d'uso, il proiettore fornisce diverse funzioni di rete e di gestione remota. La funzione LAN / RJ45 consente la gestione del proiettore attraverso una rete, ad esempio quella remota: Accensione/spegnimento, regolazione delle impostazioni Luminosità e Contrasto. Inoltre, è possibile visualizzare le informazioni di stato del proiettore, come: Sorgente video, eliminazione audio, ecc.

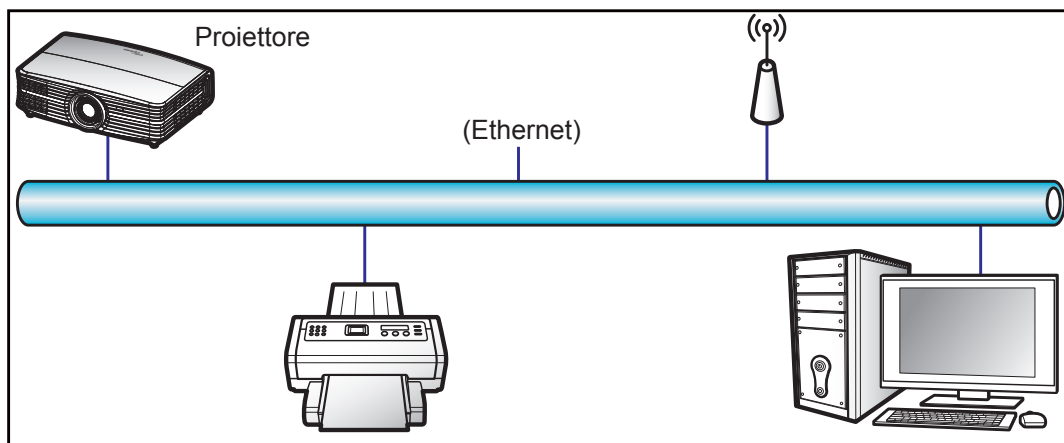

Funzionalità terminale LAN cablato

Il presente proiettore può essere controllato mediante un PC (notebook) o altro dispositivo esterno tramite porta LAN/RJ45 e compatibile con Crestron / Extron / AMX (Device -Discovery) / PJLink.

- Crestron è un marchio registrato di Crestron Electronics, Inc. negli Stati Uniti.
- Extron è un marchio registrato di Extron Electronics, Inc. negli Stati Uniti.
- AMX è un marchio registrato di AMX LLC negli Stati Uniti.
- PJLink applicato per la registrazione del marchio e del logo in Giappone, negli Stati Uniti e in altri Paesi da JBMIA.

Il proiettore è supportato tramite comandi specifici della centralina della Crestron Electronics ed il software correlato, ad esempio RoomView®.

<http://www.crestron.com/>

Questo proiettore è conforme per il supporto di dispositivi Extron per riferimento.

<http://www.extron.com/>

Questo proiettore è supportato da AMX (Device Discovery).

<http://www.amx.com/>

Questo proiettore supporta tutti i comandi di PJLink Class1 (Versione 1.00).

<http://pjlink.jbmia.or.jp/english/>

Per informazioni più dettagliate sui vari tipi di dispositivi esterni che possono essere collegati alla porta LAN / RJ45 e sul controllo a distanza del proiettore, nonché i comandi supportati per questi dispositivi esterni, contattare direttamente l'Assistenza.

USO DEL PROIETTORE

LAN RJ45

1. Collegare un cavo RJ45 alle porte RJ45 del proiettore e del PC (notebook).

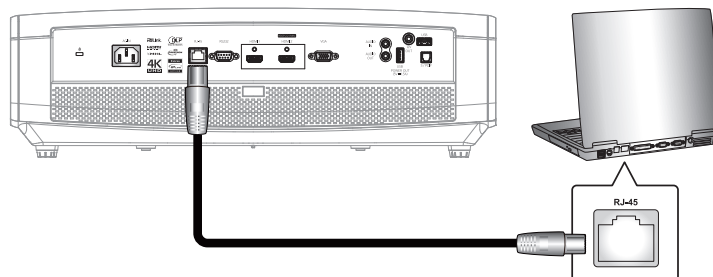

2. Sul PC (portatile) selezionare **Start > Pannello di Controllo > Connessioni di rete**.

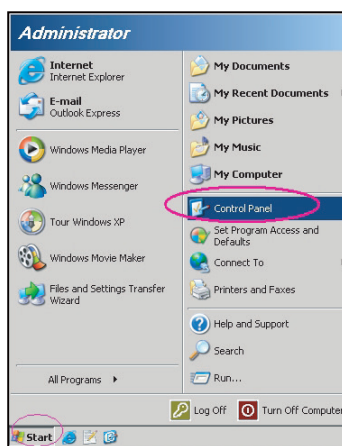

3. Fare clic col tasto destro del mouse su **Connessione alla rete locale (LAN)** e selezionare **Proprietà**.

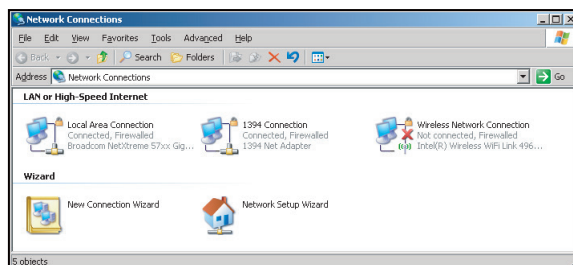

4. Nella finestra **Proprietà** selezionare la scheda **Generale**, quindi selezionare **Protocollo Internet (TCP/IP)**.

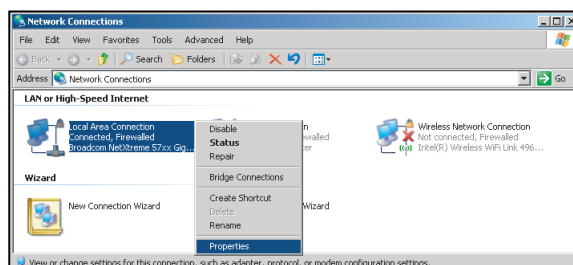

USO DEL PROIETTORE

5. Fare clic su "Proprietà".

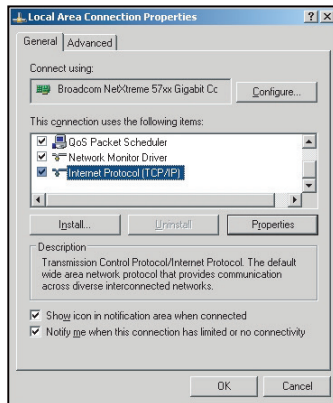

6. Inserire l'indirizzo IP e la Subnet Mask, quindi premere "OK".

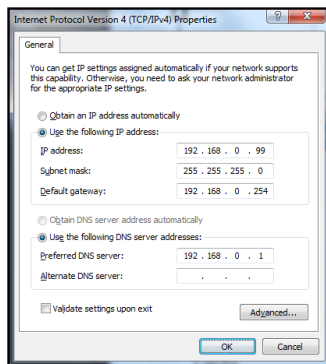

7. Premere il tasto "Menu" sul proiettore.
8. Sul proiettore aprire Red > LAN.
9. Inserire i seguenti parametri di connessione:
 - DHCP: Off
 - Indirizzo IP: 192.168.0.100
 - Subnet mask: 255.255.255.0
 - Gateway: 192.168.0.254
 - DNS: 192.168.0.51
10. Premere "Enter" per confermare le impostazioni.
11. Aprire un browser web, Microsoft Internet Explorer con Adobe Flash Player 9.0 o versione più recente, ad esempio.
12. Nella barra degli indirizzi inserire l'indirizzo IP del proiettore: 192.168.0.100.



13. Premere "Enter".

USO DEL PROIETTORE

Il proiettore è configurato per la gestione da remoto. La funzione LAN / RJ45 viene visualizzata come segue:

Pagina Informazioni

Model: Optoma Tool Info Contact IT Help

Optoma

Projector Information

Projector Name: Optoma UHD60
Location:
Firmware Version: B01
MAC Address: 00:60:E9:16:56:17
Resolution: 1080p 60Hz
Lamp Hours: 0
Assigned to: Optoma Projector

Projector Status

Power Status: Power On
Source: HDMI
Display Mode: Cinema
Projection: Front
Brightness Mode: Bright
Error Status: 0:No Error

exit

CRESTRON connected Expansion Options

Pagina principale

Model: Optoma Tool Info Contact IT Help

Optoma

Power Vol - Mute Vol +

Sources List

HDMI 1
HDMI 2
Display Port
VGA

Menu Re-Sync
AV mute Source

Freeze Contrast Brightness Sharpness

CRESTRON connected Expansion Options

Pagina Strumenti

Model: Optoma Tool Info Contact IT Help

Optoma

Crestron Control

IP Address: 192.168.0.199
IP ID: 7
Port: 41794
Send

Projector

Projector Name: Optoma UHD60
Location:
Assigned to: Optoma Projector
Send
DHCP: Enabled
IP Address: 192.168.0.100
Subnet Mask: 255.255.255.0
Default Gateway: 192.168.0.254
DNS Server: 192.168.0.51
Send

User Password

Enabled
New Password:
Confirm:
Send

Admin Password

Enabled
New Password:
Confirm:
Send

exit

CRESTRON connected Expansion Options

Contatta assistenza IT

Title X

Send

USO DEL PROIETTORE

RS232 da Telnet Function

Per l'interfaccia / RJ45 LAN il proiettore è dotato del metodo alternativo di controllo RS232, chiamato "RS232 by TELNET".

Guida rapida per "RS232-by-TELNET"

- Controllare e ottenere l'indirizzo IP su OSD del proiettore.
- Accertarsi che il PC / notebook possa accedere alla pagina web del proiettore.
- Assicurarsi che l'impostazione "Windows Firewall" sia disabilitata se la funzione "TELNET" è filtrata dal PC / notebook.

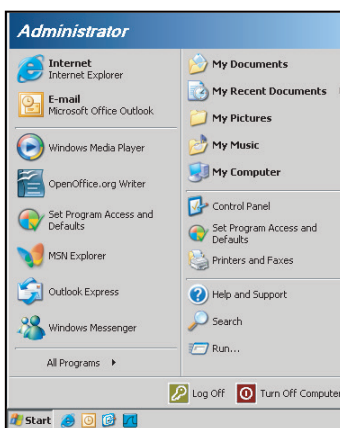

1. Selezionare **Start > Tutti i programmi > Accessori > Prompt dei comandi**.

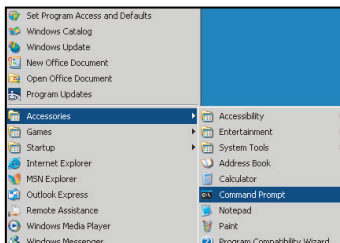

2. Immettere il formato del comando come segue:
 - telnet ttt.xxx.yyy.zzz 23 (premere il tasto "Enter")
 - (ttt.xxx.yyy.zzz: Indirizzo IP del proiettore)
3. Se la connessione Telnet è pronta, l'utente può inserire comandi RS232 ed è stato premuto il tasto "Enter", il comando RS232 sarà eseguibile.

Specifiche per "RS232 by TELNET":

1. Telnet: TCP.
2. Porta Telnet: 23 (per altri dettagli, contattare l'operatore o il team di assistenza).
3. Utilità Telnet: Windows "TELNET.exe" (modalità console).
4. Normale disconnessione per il controllo RS232-by-Telnet: Chiudere
5. L'utilità Windows Telnet direttamente dopo che la connessione TELNET è pronta.
 - Limitazione 1 per Telnet-Control: Sono disponibili meno di 50 byte per il successivo payload di rete per l'applicazione Telnet-Control.
 - Limitazione 2 per Telnet-Control: Sono disponibili meno di 26 byte per un comando completo RS232 per Telnet-Control.
 - Limitazione 3 per Telnet-Control: Il ritardo minimo per il successivo comando RS232 deve essere superiore a 200 (ms).

USO DEL PROIETTORE

Menù Info

Menù Info

Visualizzare le informazioni del proiettore elencate di seguito:

- Numero di Registrazione
- Numero di Serie
- Sorgente
- Risoluzione
- Frequenza di aggiornamento
- Modalità display
- Mod. energia(Standby)
- Ore lampada
- Stato rete
- Indirizzo IP
- ID Proiettore
- Ore Uso Filtro
- Modalità luminosa
- Versione FW

MANUTENZIONE

Sostituzione della lampada

Il proiettore rileva automaticamente la durata della lampada. Quando la lampada sta per raggiungere il termine della sua durata, si riceverà un messaggio di avviso.

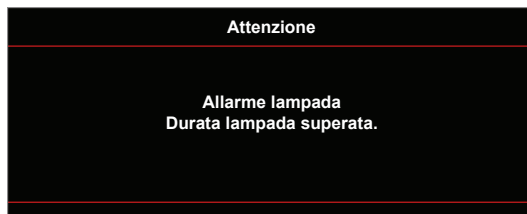

Quando si vede questo messaggio, mettersi in contatto con il rivenditore oppure con il Centro assistenza per sostituire al più presto la lampada. Assicurarsi che il proiettore si sia raffreddato per almeno 30 minuti prima di cambiare la lampada.



Attenzione: Se si esegue il montaggio su soffitto, prestare estrema attenzione quando si apre il pannello di accesso alla lampada. Si consiglia di usare occhiali protettivi quando si sostituisce la lampada di proiettori installati sul soffitto. Deve essere prestata estrema cautela per impedire alle parti libere di non cadere fuori dal proiettore.



Attenzione: Lo scomparto della lampada è caldo! Permetterne il raffreddamento prima di cambiare la lampadina!



Attenzione: Per ridurre il rischio di lesioni personali, non far cadere il modulo della lampada o toccare la lampada. Se fatta cadere, la lampadina potrebbe frantumarsi e provocare lesioni.

MANUTENZIONE

Sostituzione della lampada (segue)

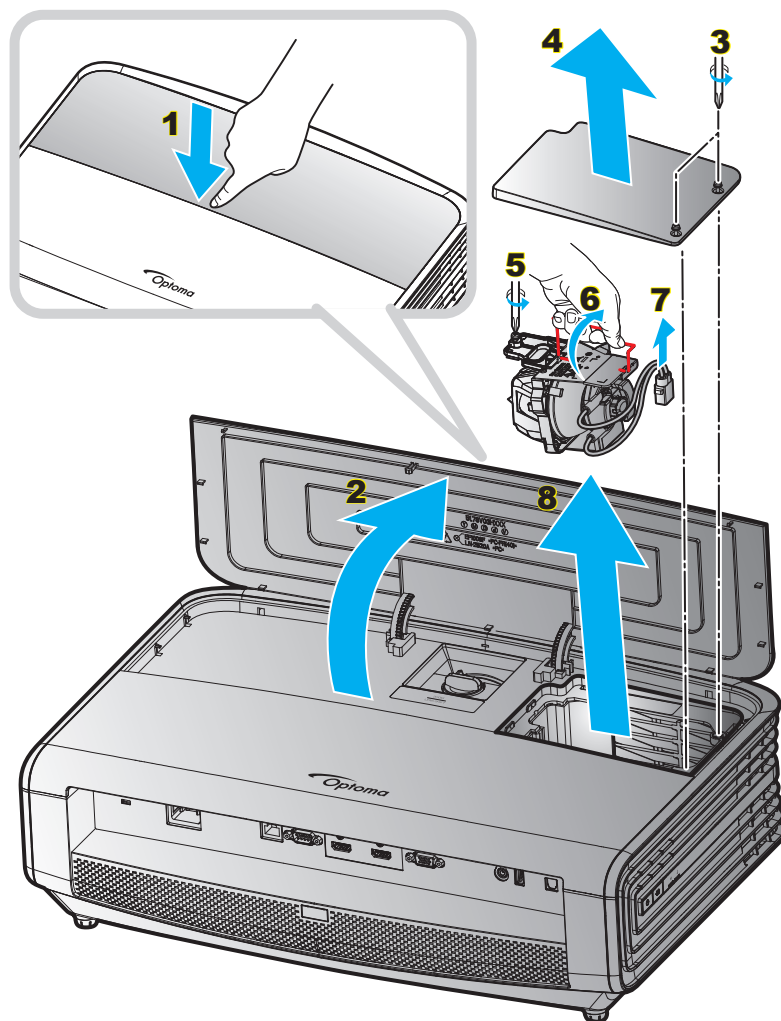

Procedura:

1. Spegner il proiettore premendo il tasto "U" del tastierino del proiettore o il tasto "⏻" del telecomando.
2. Permettere al proiettore di raffreddarsi per almeno 30 minuti.
3. Scollegare il cavo di alimentazione.
4. Premere con decisione nella parte centrale del coperchio superiore per sbloccare la chiusura. **1**
5. Aprire il coperchio superiore. **2**
6. Allentare le 2 viti sul coperchio della lampada. **3**
7. Rimuovere il coperchio della lampada. **4**
8. Svitare la vite sul modulo della lampada. **5**
9. Sollevare l'impugnatura della lampada. **6**
10. Estrarre il cavo della lampada. **7**
11. Estrarre con cura il modulo della lampada. **8**
12. Per sostituire il modulo della lampada, invertire le fasi di cui sopra.
13. Accendere il proiettore e ripristinare il timer della lampada.
14. Reset lampada: (i) Premere "Menu" → (ii) Selezionare "Imposta" → (iii) Selezionare "Impostazioni lampada" → (iv) Selezionare "Impostazioni lampada" → (v) Selezionare "Sì".

MANUTENZIONE

Nota:

- *Il proiettore non può essere acceso se il coperchio della lampada non è stato rimesso sul proiettore.*
- *Non toccare il vetro della lampada. L'olio delle mani può far rompere la lampada. Per pulire il modulo della lampada, qualora venisse accidentalmente toccato, usare un panno asciutto.*

Installazione e pulizia del filtro antipolvere

Installazione del filtro antipolvere

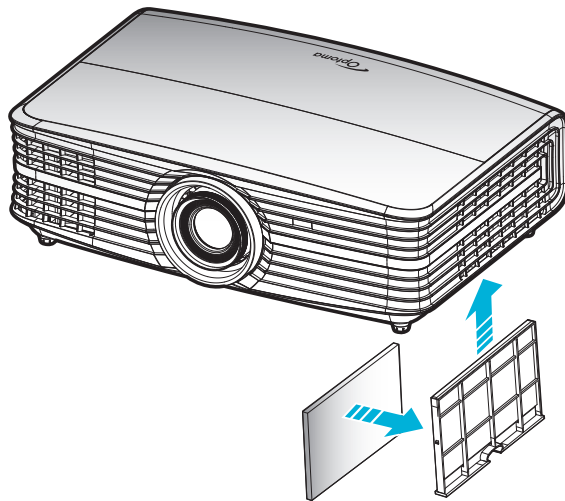

Nota: I filtri antipolvere sono richiesti/forniti solo nelle regioni selezionate con eccessiva polvere.

Pulizia del filtro antipolvere

Si consiglia di pulire i filtri antipolvere ogni tre mesi. Pulirli con maggiore frequenza se il proiettore viene utilizzato in ambienti polverosi.

Procedura:

1. Spegnerne il proiettore premento il tasto "⏻" del tastierino del proiettore o il tasto "Ⓛ" del telecomando.
2. Scollegare il cavo di alimentazione.
3. Tirare il l'alloggiamento del filtro antipolvere verso il basso per estrarlo dalla parte inferiore del proiettore. **1**
4. Rimuovere il filtro con attenzione. Pulire o sostituire il filtro antipolvere. **2**
5. Per installare il filtro antipolvere, invertire le fasi di cui sopra.

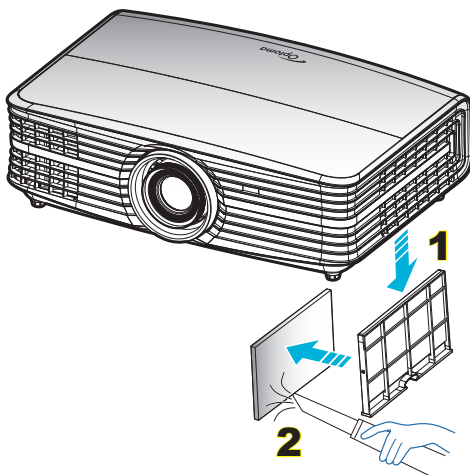

ULTERIORI INFORMAZIONI

Risoluzioni compatibili

Digitale (HDMI 1.4)

Risoluzione nativa: 1920 x 1080 a 60Hz

Temporizzazione definita	Temporizzazione standard	Temporizzazione descrittore	Modalità video supportata	Temporizzazione dettaglio
720 x 400 a 70Hz	1280 x 720 a 60Hz	1920 x 1080 a 60Hz (predefinito)	720 x 480i a 60Hz 16:9	1920 x 1080p a 60Hz
640 x 480 a 60Hz	1280 x 800 a 60Hz		720 x 480p a 60Hz 4:3	
640 x 480 a 67Hz	1280 x 1024 a 60Hz		720 x 480p a 60Hz 16:9	
640 x 480 a 72Hz	1920 x 1200 a 60Hz (ridotta)		720 x 576i a 50Hz 16:9	
640 x 480 a 75Hz	1366 x 768 a 60Hz		720 x 576p a 50Hz 4:3	
800 x 600 a 56Hz			720 x 576p a 50Hz 16:9	
800 x 600 a 60Hz			1280 x 720p a 60Hz 16:9	
800 x 600 a 72Hz			1280 x 720p a 50Hz 16:9	
800 x 600 a 75Hz			1920 x 1080i a 60Hz 16:9	
832 x 624 a 75Hz			1920 x 1080i a 50Hz 16:9	
1024 x 768 a 60Hz			1920 x 1080p a 60Hz 16:9	
1024 x 768 a 70Hz			1920 x 1080p a 50Hz 16:9	
1024 x 768 a 75Hz			1920 x 1080p a 24Hz 16:9	
1280 x 1024 a 75Hz			3840 x 2160 a 24Hz	
1152 x 870 a 75Hz			3840 x 2160 a 25Hz	
			3840 x 2160 a 30Hz	
			4096 x 2160 a 24Hz	

Digitale (HDMI 2.0)

Risoluzione nativa: 1920 x 1080 a 60Hz

B0/Temporizzazione stabilita	B0/Temporizzazione standard	B1/Modalità video	B1/Temporizzazione dettagliata
720 x 400 a 70Hz	1280 x 720 a 60Hz	720 x 480i a 60Hz 16:9	1920 x 1080p a 60Hz
640 x 480 a 60Hz	1280 x 800 a 60Hz	720 x 480p a 60Hz 4:3	
640 x 480 a 67Hz	1280 x 1024 a 60Hz	720 x 480p a 60Hz 16:9	
640 x 480 a 72Hz	1920 x 1200 a 60Hz (ridotta)	720 x 576i a 50Hz 16:9	
640 x 480 a 75Hz	1366 x 768 a 60Hz	720 x 576p a 50Hz 4:3	
800 x 600 a 56Hz		720 x 576p a 50Hz 16:9	
800 x 600 a 60Hz		1280 x 720p a 60Hz 16:9	
800 x 600 a 72Hz		1280 x 720p a 50Hz 16:9	
800 x 600 a 75Hz		1920 x 1080i a 60Hz 16:9	
832 x 624 a 75Hz		1920 x 1080i a 50Hz 16:9	
1024 x 768 a 60Hz		1920 x 1080p a 60Hz 16:9	
1024 x 768 a 70Hz		1920 x 1080p a 50Hz 16:9	
1024 x 768 a 75Hz		1920 x 1080p a 24Hz 16:9	
1280 x 1024 a 75Hz		3840 x 2160 a 24Hz	
1152 x 870 a 75Hz		3840 x 2160 a 25Hz	
		3840 x 2160 a 30Hz	
		3840 x 2160 a 50Hz	
		3840 x 2160 a 60Hz	
		4096 x 2160 a 24Hz	

ULTERIORI INFORMAZIONI

B0/Temporizzazione stabilita	B0/Temporizzazione standard	B1/Modalità video	B1/Temporizzazione dettagliata
		4096 x 2160 a 25Hz	
		4096 x 2160 a 30Hz	
		4096 x 2160 a 50Hz	
		4096 x 2160 a 60Hz	

Nota: Supporto 1920 x 1080 a 50Hz.

Analogico

Risoluzione nativa: 1920 x 1080 a 60Hz

B0/Temporizzazione stabilita	B0/Temporizzazione standard	B0/Temporizzazione dettagliata	B1/Temporizzazione dettagliata
720 x 400 a 70Hz	1280 x 720 a 60Hz	1920 x 1080 a 60Hz (predefinito)	1366 x 768 a 60Hz
640 x 480 a 60Hz	1280 x 800 a 60Hz		
640 x 480 a 67Hz	1280 x 1024 a 60Hz		
640 x 480 a 72Hz	1400 x 1050 a 60Hz		
640 x 480 a 75Hz	1600 x 1200 a 60Hz		
800 x 600 a 56Hz			
800 x 600 a 60Hz			
800 x 600 a 72Hz			
800 x 600 a 75Hz			
832 x 624 a 75Hz			
1024 x 768 a 60Hz			
1024 x 768 a 70Hz			
1024 x 768 a 75Hz			
1280 x 1024 a 75Hz			
1152 x 870 a 75Hz			

Nota: Supporto 1920 x 1080 a 50Hz.

ULTERIORI INFORMAZIONI

Dimensioni immagine e distanza di proiezione

(dimensione immagine e distanza in metri e piedi)

Diagonale (pollici) dello schermo 16:9	Dimensioni schermo L x A				Distanza di proiezione (D)				Offset min (Hd)		Offset max (Hd)	
	(m)		(ft)		(m)		(ft)		(m)	(ft)	(m)	(ft)
	Larghezza	Altezza	Larghezza	Altezza	Wide	Tele	Wide	Tele				
30,00	0,66	0,37	2,18	1,23	0,92	1,47	3,02	4,82	0,00	0,00	0,06	0,18
40,00	0,89	0,50	2,91	1,63	1,23	1,97	4,04	6,46	0,00	0,00	0,07	0,25
60,00	1,33	0,75	4,36	2,45	1,85	2,95	6,07	9,68	0,00	0,00	0,11	0,37
70,00	1,55	0,87	5,08	2,86	2,15	3,44	7,05	11,29	0,00	0,00	0,13	0,43
80,00	1,77	1,00	5,81	3,27	2,46	3,93	8,07	12,89	0,00	0,00	0,15	0,49
90,00	1,99	1,12	6,54	3,68	2,77	4,42	9,09	14,50	0,00	0,00	0,17	0,55
100,00	2,21	1,25	7,26	4,09	3,08	4,91	10,10	16,11	0,00	0,00	0,19	0,61
120,00	2,66	1,49	8,72	4,90	3,69	5,9	12,11	19,36	0,00	0,00	0,22	0,74
150,00	3,32	1,87	10,89	6,13	4,62	7,37	15,16	24,18	0,00	0,00	0,28	0,92
180,00	3,98	2,24	13,07	7,35	5,54	8,85	18,18	29,04	0,00	0,00	0,34	1,10
250,00	5,53	3,11	18,16	10,21	7,69	12,29	25,23	40,32	0,00	0,00	0,47	1,53
300,00	6,64	3,74	21,79	12,26	9,23	14,74	30,28	48,36	0,00	0,00	0,56	1,84

(dimensione immagine e distanza in metri e piedi)

Diagonale (pollici) dello schermo 16:9	Dimensioni schermo L x A				Distanza di proiezione (D)				Offset min (Hd)		Offset max (Hd)	
	(m)		(pollici)		(m)		(pollici)		(m)	(pollici)	(m)	(pollici)
	Larghezza	Altezza	Larghezza	Altezza	Wide	Tele	Wide	Tele				
30,00	0,66	0,37	26,15	14,71	0,92	1,47	36,22	57,87	0,00	0,00	0,06	2,21
40,00	0,89	0,50	34,86	19,61	1,23	1,97	48,43	77,56	0,00	0,00	0,07	2,94
60,00	1,33	0,75	52,29	29,42	1,85	2,95	72,83	116,14	0,00	0,00	0,11	4,41
70,00	1,55	0,87	61,01	34,32	2,15	3,44	84,65	135,43	0,00	0,00	0,13	5,15
80,00	1,77	1,00	69,73	39,22	2,46	3,93	96,85	154,72	0,00	0,00	0,15	5,88
90,00	1,99	1,12	78,44	44,12	2,77	4,42	109,06	174,02	0,00	0,00	0,17	6,62
100,00	2,21	1,25	87,16	49,03	3,08	4,91	121,26	193,31	0,00	0,00	0,19	7,35
120,00	2,66	1,49	104,59	58,83	3,69	5,9	145,28	232,28	0,00	0,00	0,22	8,82
150,00	3,32	1,87	130,74	73,54	4,62	7,37	181,89	290,16	0,00	0,00	0,28	11,03
180,00	3,98	2,24	156,88	88,25	5,54	8,85	218,11	348,43	0,00	0,00	0,34	13,24
250,00	5,53	3,11	217,89	122,57	7,69	12,29	302,76	483,86	0,00	0,00	0,47	18,38
300,00	6,64	3,74	261,47	147,08	9,23	14,74	363,39	580,31	0,00	0,00	0,56	22,06

ULTERIORI INFORMAZIONI

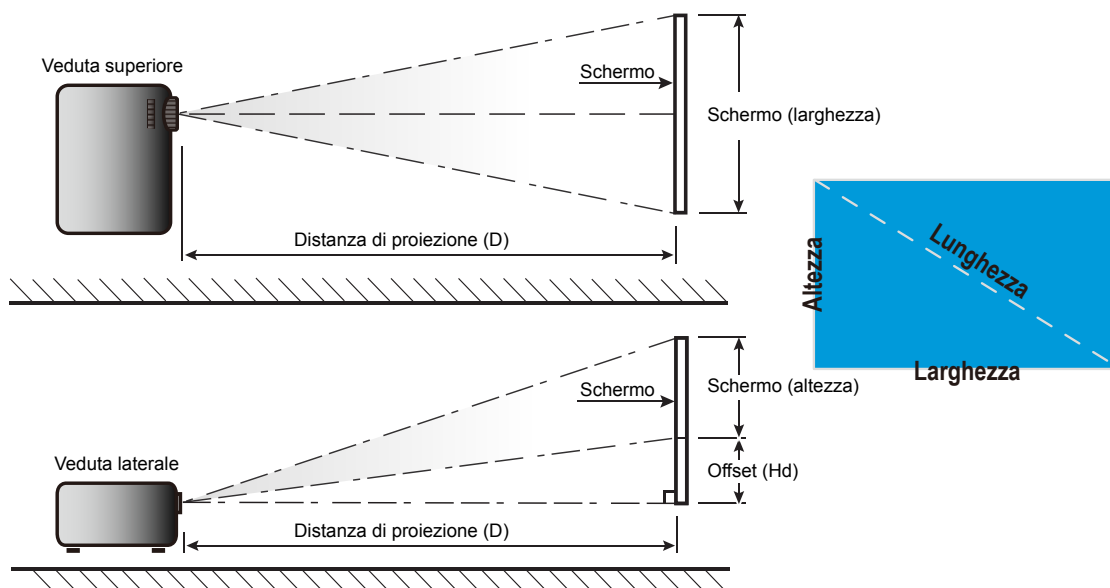

ULTERIORI INFORMAZIONI

Dimensioni del proiettore e installazione del supporto a soffitto

1. Per evitare danni al proiettore, usare il supporto da soffitto Optoma.
2. Se si desidera utilizzare un kit prodotto da terzi, assicurarsi che le viti impiegate per fissare il proiettore soddisfino le specifiche che seguono:
 - Tipo di vite: M6*4
 - Lunghezza minima della vite: 10mm

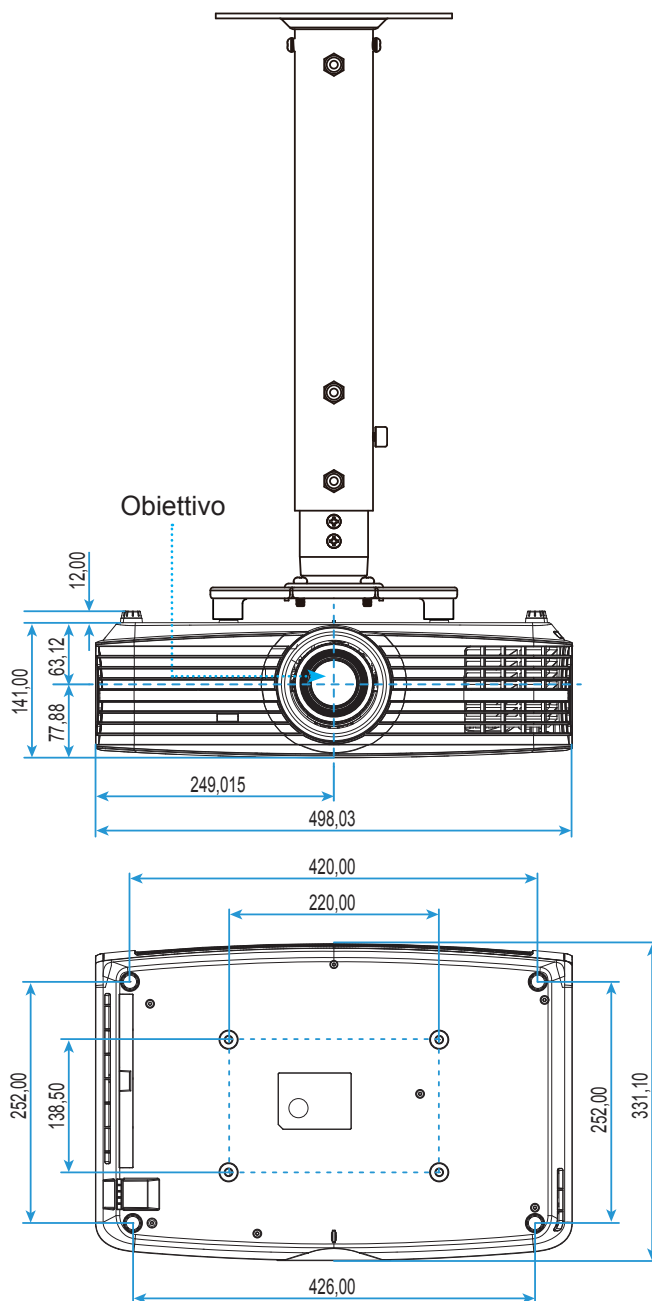

Nota: Si prega di notare che i danni provocati da una installazione scorretta annulleranno la garanzia.



Attenzione:

- Se viene acquistato un supporto da soffitto di un'altra società, accertarsi di usare viti della dimensione corretta. La dimensione delle viti varierà in base allo spessore della piastra di montaggio.
- Accertarsi di mantenere almeno uno spazio di 10 cm tra il soffitto e la parte inferiore del proiettore.
- Evitare di installare il proiettore accanto a una fonte di calore.





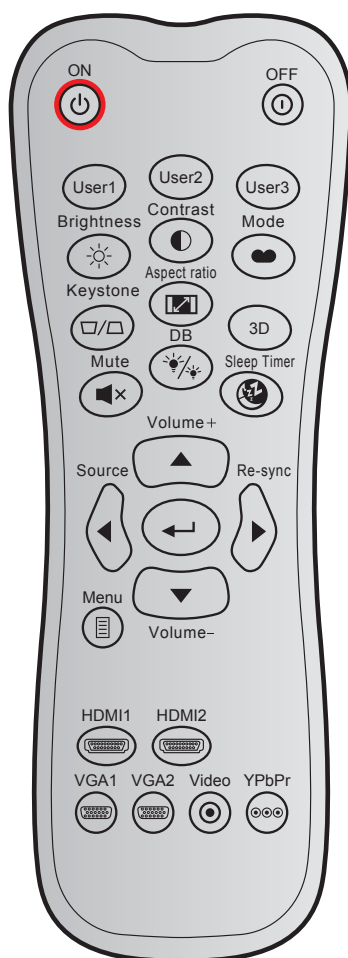







ULTERIORI INFORMAZIONI

Codici remoti IR



Tasto		Codice di personalizzazione		Codice dati Byte 3	Definizione stampigliatura tasto	Descrizione
		Byte 1	Byte 2			
Accensione		32	CD	02	ON	Premere per accendere il proiettore.
Spegnere		32	CD	2E	OFF	Premere per spegnere il proiettore.
Utente 1		32	CD	36	Utente1	Tasti definiti dall'utente. Vedere a pagina 35 per l'impostazione.
Utente 2		32	CD	65	Utente2	
Utente 3		32	CD	66	Utente3	
Luminosità		32	CD	41	Luminosità	Regola la luminosità delle immagini.
Contrasto		32	CD	42	Contrasto	Il contrasto controlla il grado di differenza tra le parti più chiare e più scure dell'immagine.
Modalità display		32	CD	05	Modalità	Selezionare una modalità di visualizzazione per impostazioni ottimizzate per varie applicazioni. Vedere a pagina 29.
Correzione		32	CD	07	Correzione	Nessuna funzione
Proporzioni		32	CD	64	Proporzioni	Premere per cambiare il rapporto proporzioni di un'immagine visualizzata.
Tre dimensioni		32	CD	89	Tre dimensioni	Nessuna funzione
Esclusione		32	CD	52	Esclusione	Disattiva/attiva temporaneamente l'audio.

ULTERIORI INFORMAZIONI







Tasto		Codice di personalizzazione		Codice dati	Definizione stampigliatura tasto	Descrizione
		Byte 1	Byte 2	Byte 3		
DB (Nero dinamico)		32	CD	44	DB	Regola automaticamente la luminosità dell'immagine per fornire prestazioni di contrasto ottimali.
Timer sospensione		32	CD	63	Timer sospensione	Imposta l'intervallo del timer del conto alla rovescia.
Volume +		32	CD	09	Volume +	Regolare per aumentare il volume.
Quattro tasti direzionali		32	CD	11	▲	Usare ▲, ◀, ▶ o ▼ per selezionare le voci del menu o per eseguire la regolazione delle selezioni.
		32	CD	10	◀	
		32	CD	12	▶	
		32	CD	14	▼	
Sorgente		32	CD	18	Sorgente	Premere "Origine" per selezionare un segnale di ingresso.
Tasto Enter		32	CD	0F		Conferma la selezione della voce.
Sincronizzazione		32	CD	04	Sincronizzazione	Sincronizza automaticamente il proiettore sulla sorgente di ingresso.
Volume -		32	CD	0C	Volume -	Regolare per abbassare il volume.
Menù		32	CD	0E	Menù	Visualizza i menu OSD (On Screen Display) del proiettore.
HDMI 1		32	CD	16	HDMI1	Premere "HDMI1" per scegliere la sorgente dal connettore HDMI 1.
HDMI 2		32	CD	30	HDMI2	Premere "HDMI2" per scegliere la sorgente dal connettore HDMI 2.
VGA 1		32	CD	1B	VGA1	Premere "VGA1" per scegliere l'origine del connettore VGA.
VGA 2		32	CD	1E	VGA2	Nessuna funzione
Video		32	CD	1C	Video	Nessuna funzione
YPbPr		32	CD	17	YPbPr	Nessuna funzione

ULTERIORI INFORMAZIONI

Risoluzione dei problemi



Controllare le informazioni che seguono se si riscontrano problemi con il proiettore. Se il problema persiste, mettersi in contatto con il rivenditore locale oppure con il Centro assistenza.

Problemi d'immagine

-  *Sullo schermo non appare alcuna immagine.*
- Assicurarsi che i cavi e l'alimentazione siano collegati in modo appropriato, come descritto nella sezione "Installazione".
 - Assicurarsi che i pin dei connettori non siano piegati o rotti.
 - Controllare che la lampada del proiettore sia stata installata correttamente. Fare riferimento alla sezione "Sostituzione della lampada" nelle pagine 45-46.
 - Assicurarsi che la funzione "Esclusione" non sia stata attivata.
-  *L'immagine è sfuocata*
- Regolare la ghiera di messa a fuoco sull'obiettivo del proiettore. Vedere a pagina 16.
 - Accertarsi che la schermata di proiezione sia entro le distanze necessarie dal proiettore. (Fare riferimento alle pagine 50-51).
-  *L'immagine è allungata quando si visualizza un DVD 16:9*
- Quando si eseguono DVD anamorfi ci o DVD 16:9, il proiettore mostrerà l'immagine migliore con formato 16:9 sul lato del proiettore.
 - Se si eseguono DVD di formato LBX (Letterbox), impostare il formato su LBX nell'OSD del proiettore.
 - Se si eseguono DVD di formato 4:3, impostare il formato su 4:3 nell'OSD del proiettore.
 - Impostare il formato di visualizzazione del lettore DVD sul rapporto proporzioni 16:9 (widescreen).
-  *L'immagine è troppo grande o troppo piccola*
- Regolare la leva dello zoom in alto sul proiettore.
 - Avvicinare o allontanare il proiettore dallo schermo.
 - Premere "Menu" sul pannello del proiettore, andare su "Visualizza-->Proporzioni". Provare le varie impostazioni.
-  *L'immagine ha i lati inclinati.:*
- Se possibile, ricollocare il proiettore così che si trovi al centro dello schermo e sotto la parte inferiore dello schermo.
-  *L'immagine è invertita*
- Selezionare "Imposta-->Proiezione" dal menu OSD e regolare la direzione di proiezione.

ULTERIORI INFORMAZIONI

Altri problemi

-  *Il proiettore non risponde ad alcun comando*
- Se possibile, spegnere il proiettore e scollegare il cavo d'alimentazione, attendere almeno 20 secondi prima di ricollegare l'alimentazione.
-  *La lampada si brucia o emette il rumore di uno scoppio*
- Quando la lampada raggiunge la fine della sua vita utile, si brucerà e potrebbe emettere un rumore forte come uno scoppio. In questo caso, il proiettore non si riaccenderà finché non è stata sostituita la lampada. Attenersi alle istruzioni della sezione "Sostituzione della lampada", nelle pagine 45-46, per sostituire la lampada.

Problemi del telecomando

-  *Se il telecomando non funziona*
- Verificare che l'angolo operativo del telecomando si trovi tra $\pm 15^\circ$ rispetto al ricevitore IR del proiettore.
 - Assicurarsi che non ci siano ostruzioni tra il telecomando ed il proiettore. Portarsi a 7 m dal proiettore.
 - Assicurarsi che le batterie siano inserite in modo corretto.
 - Sostituire le batterie se sono scariche.

ULTERIORI INFORMAZIONI

Indicatore di avviso

Quando si accendono o lampeggiano gli indicatori di avviso (vedere di seguito), il proiettore si spegne automaticamente:

- Il LED "LAMP" si accende in rosso e l'indicatore "On/Standby" lampeggia in rosso.
- Il LED "TEMP" si accende in rosso e l'indicatore "On/Standby" lampeggia in rosso. Indica che il proiettore è surriscaldato. In condizioni normali, il proiettore può essere riacceso.
- Il LED "TEMP" lampeggia in rosso e l'indicatore "On/Standby" lampeggia in rosso.

Scollegare il cavo di alimentazione dal proiettore, attendere 30 secondi e provare di nuovo. Se l'indicatore di avviso si accende o lampeggia, contattare il più vicino centro di assistenza.

Messaggi dei LED

Messaggio	LED di accensione/standby		LED Temperatura	LED lampada
	(Rosso)	(Blu)	(Rosso)	(Rosso)
Stato di Standby (Input da cavo di alimentazione)	Luce accesa			
Accensione (riscaldamento)		Lampeggiante (0,5 secondi spento / 0,5 secondi acceso)		
Accensione del proiettore e della lampada		Luce accesa		
Spegnimento (raffreddamento)		Lampeggiante (0,5 secondi spento / 0,5 secondi acceso). Torna alla luce fissa rossa quando si spegne la ventolina.		
Errore (guasto lampada)	Lampeggiante			Luce accesa
Errore (Guasto ventola)	Lampeggiante		Lampeggiante	
Errore (Surriscaldamento)	Lampeggiante		Luce accesa	
Stato di standby (Modalità burn in)		Lampeggiante		
Burn in (riscaldamento)		Lampeggiante		
Burn in (raffreddamento)		Lampeggiante		
Modalità burn in (illuminazione lampada)		Lampeggiante (3 secondi acceso / 1 secondi spento).		
Modalità burn in (Spegnimento lampada)		Lampeggiante (1 secondi acceso / 3 secondi spento).		

- Spegnere:

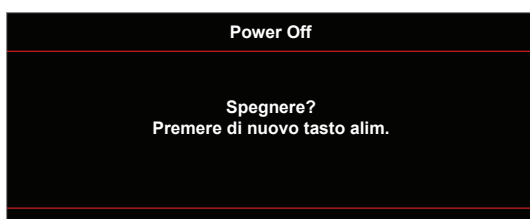

ULTERIORI INFORMAZIONI

- Allarme lampada:

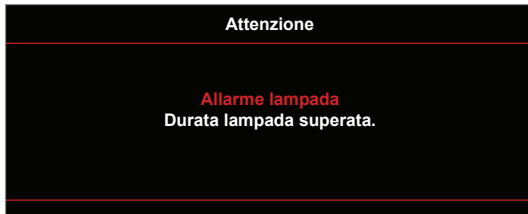

- Allarme temperatura:

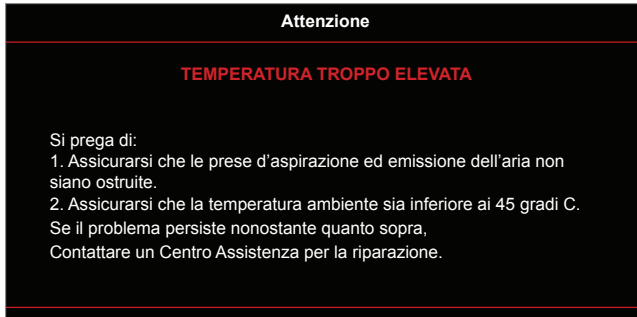

- Guasto ventolina:

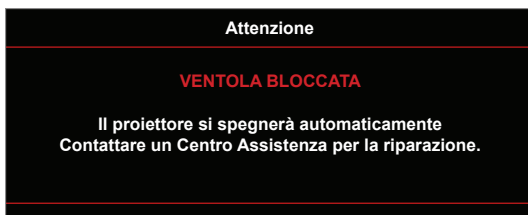

- Fuori intervallo di visualizzazione:

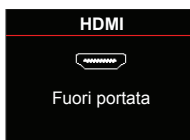

- Avviso di spegnimento:

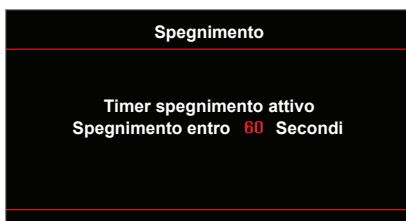

- Allarme timer di sicurezza:

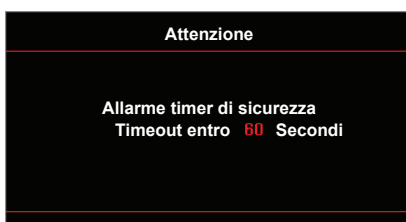

USO DEL PROIETTORE

Specifiche tecniche

Ottica	Descrizione
Risoluzione massima	- Grafica fino a 2160p a 60 Hz - Risoluzione massima HDMI1 : 1920 x 1200 a 60Hz (RB) HDMI2 : 2160p a 60Hz
Risoluzione nativa	(senza attuatore) 2716 x 1528
Obiettivo	Zoom manuale e messa a fuoco manuale
Dimensioni immagine (diagonale)	26,45"~302,2" di distanza di messa a fuoco ottimizzata con formato immagine 60"
Distanza di proiezione	1,3 m - 9,3 m di distanza di messa a fuoco ottimizzata con formato immagine 60"

Elettricità	Descrizione
Ingressi	- HDMI 1.4a - VGA IN - Audio in 3,5 mm - HDMI V2.0 HDCP2.2 / MHL 2.1 - USB-A - USB2.0 USB-A per 5V PWR 1.5A - RS232C maschio (9-pin D-SUB) - RJ-45 (supporto controllo da web)
Uscite	- Audio out 3,5 mm - SPDIF Out - 12V interruttore (jack da 3,5 mm)
Controllo	USB tipo A per mouse / service
Riproduzione dei colori	1073,4 milioni di colori
Frequenza di scansione	Frequenza di scansione orizzontale: 15,375 - 91,146 KHz Frequenza di scansione verticale: 24 - 85 Hz (120 Hz per proiettore con funzione 3D)
Diffusore integrato	Sì, 4W
Requisiti di alimentazione	100 - 240 V \pm 10%, CA 50/60 Hz
Corrente di ingresso	3,8A-1,0 A

Meccanica	Descrizione
Orientamento dell'installazione	Frontale, Posteriore, Soffitto-Frontale, Posteriore-In alto.
Dimensioni	- 498 mm (L) x 331 mm (P) x 141 mm (A) (senza piedini) - 498 mm (L) x 331 mm (P) x 153 mm (A) (con piedini)
Peso	7,12 \pm 0,5 kg
Condizioni ambientali	In funzione a 5 ~ 40°C, dal 10% all'85% di umidità (senza condensa)

Nota: Tutte le specifiche sono soggette a modifiche senza preavviso.



ULTERIORI INFORMAZIONI

Sedi dell'azienda Optoma

Mettersi in contatto con la filiale per assistenza e supporto.



Stati Uniti

3178 Laurelview Ct.
Fremont, CA 94538, USA
www.optomausa.com

 888-289-6786
 510-897-8601
 services@optoma.com



Canada

3178 Laurelview Ct.
Fremont, CA 94538, USA
www.optomausa.com

 888-289-6786
 510-897-8601
 services@optoma.com

America latina

3178 Laurelview Ct.
Fremont, CA 94538, USA
www.optomausa.com

 888-289-6786
 510-897-8601
 services@optoma.com



Europa

42 Caxton Way, The Watford Business Park
Watford, Hertfordshire,
WD18 8QZ, UK
www.optoma.eu
Tel assistenza: +44 (0)1923 691865

 +44 (0) 1923 691 800
 +44 (0) 1923 691 888
 service@tsc-europe.com



Benelux BV

Randstad 22-123
1316 BW Almere
The Netherlands
www.optoma.nl

 +31 (0) 36 820 0252
 +31 (0) 36 548 9052



Francia

Bâtiment E
81-83 avenue Edouard Vaillant
92100 Boulogne Billancourt, France

 +33 1 41 46 12 20
 +33 1 41 46 94 35
 savoptoma@optoma.fr



Spagna

C/ José Hierro,36 Of. 1C
28522 Rivas VaciaMadrid,
Spain

 +34 91 499 06 06
 +34 91 670 08 32



Germania

Wiesenstrasse 21 W
D40549 Düsseldorf,
Germany

 +49 (0) 211 506 6670
 +49 (0) 211 506 66799
 info@optoma.de

Scandinavia



Lerpeveien 25
3040 Drammen
Norway

 +47 32 98 89 90
 +47 32 98 89 99
 info@optoma.no

PO.BOX 9515
3038 Drammen
Norway

Corea

WOOMI TECH.CO.,LTD.
4F, Minu Bldg.33-14, Kangnam-Ku,
Seoul,135-815, KOREA
korea.optoma.com

 +82+2+34430004
 +82+2+34430005



Giappone

東京都足立区綾瀬3-25-18
株式会社オーエス
コンタクトセンター: 0120-380-495

 info@os-worldwide.com
www.os-worldwide.com



Taiwan

12F., No.213, Sec. 3, Beixin Rd.,
Xindian Dist., New Taipei City 231,
Taiwan, R.O.C.
www.optoma.com.tw

 +886-2-8911-8600
 +886-2-8911-6550
 services@optoma.com.tw
asia.optoma.com



Hong Kong

Unit A, 27/F Dragon Centre,
79 Wing Hong Street,
Cheung Sha Wan,
Kowloon, Hong Kong

 +852-2396-8968
 +852-2370-1222
www.optoma.com.hk

Cina

5F, No. 1205, Kaixuan Rd.,
Changning District
Shanghai, 200052, China

 +86-21-62947376
 +86-21-62947375
www.optoma.com.cn



P/N:36.78V03G001-A