

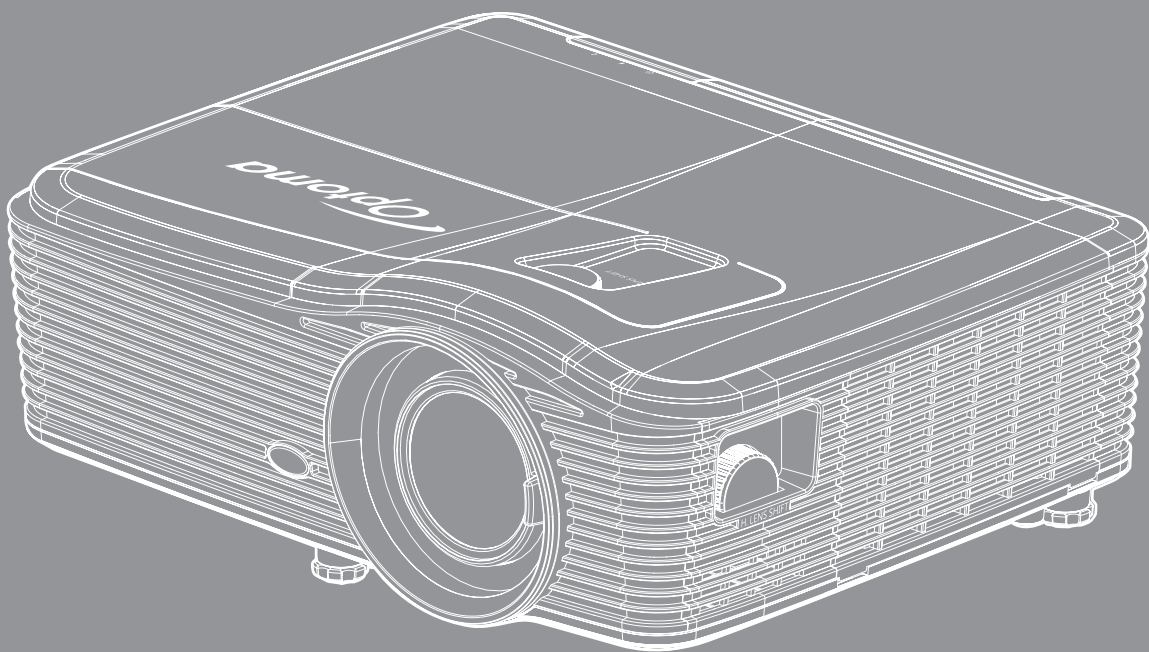

DLP® プロジェクター



ユーザーマニュアル

HDMI™
HIGH DEFINITION MULTIMEDIA INTERFACE

PICTURE BY
DLP®
TEXAS INSTRUMENTS

目次

安全	4
安全に関するご注意.....	4
3D 安全情報.....	5
著作権.....	6
免責条項.....	6
商標認識.....	6
FCC.....	7
EU諸国への適合宣言.....	7
WEEE.....	7
はじめに	8
パッケージの概要.....	8
標準アクセサリ.....	8
オプションのアクセサリ.....	8
製品の各部名称.....	9
接続.....	10
キーパッド.....	11
リモート.....	12
設定と設置	13
プロジェクターを設置する.....	13
ソースをプロジェクターに接続する.....	15
投射画像の調整.....	16
リモコンの準備.....	17
プロジェクターを使用する	19
プロジェクターの電源を入れる/切る.....	19
入力ソースを選択する.....	21
メニューナビゲーションと機能.....	22
OSD メニューツリー.....	23
イメージメニュー.....	30
イメージの詳細メニュー.....	31
イメージの詳細：信号 (RGB) メニュー.....	33
イメージの詳細：信号 (ビデオ) メニュー.....	34
ディスプレイメニュー.....	34
ディスプレイの 3D メニュー.....	42
設定メニュー.....	43
設定のセキュリティメニュー.....	44
設定の音声設定メニュー.....	45
設定の詳細メニュー.....	46

設定のネットワーク : LAN 設定メニュー	47
設定のネットワーク : コントロール設定メニュー	49
設定のネットワーク : コントロール設定メニュー	50
オプションメニュー	55
オプションメニュー (続き)	56
オプションのリモート設定メニュー	57
オプションの詳細メニュー	58
オプションのランプ設定メニュー	60
オプションメニュー	60
オプションのオプションフィルター設定メニュー	61
3D 設定	62



保守管理 63

ランプの交換	63
ランプの交換 (続き)	64
ダストフィルタの洗浄	65

追加情報 67

対応解像度	67
イメージサイズと投射距離	69
レンズシフト中央位置を決定する	74
プロジェクターの寸法と天井取り付け	77
RS232プロトコル機能リスト	78
IR リモートコード	86
情報ボタンを使用する	88
トラブルシューティング	89
警告インジケータ	90
仕様	93
Optoma 社グローバルオフィス	94

安全

	正三角形内部の矢印の付いた稲妻は、製品の筐体内部に感電の恐れのある、絶縁されていない [危険な電圧] が相当な規模 で存在していることをユーザーに警告するものです。
	正三角形内部の感嘆符は、機器に付属するマニュアルに、重要な操作およびメンテナンス(修理点検法など)に関する指示があることをユーザーに警告するものです。

この取扱説明書で推奨されたすべての警告、安全上のご注意およびメンテナンスの指示に従ってください。

安全に関するご注意

- 通気孔を塞がないでください。プロジェクタを過熱から守り、正常な動作を保つため、通気孔を塞がないような場所に設置してください。飲み物等が置かれたコーヒータブルや、ソファ、ベッドにプロジェクタを置かないでください。また、本棚、戸棚など風通しの悪い狭い場所に置かないでください。
- 火事や感電のリスクがありますので、プロジェクタを雨や湿気にさらさないでください。ラジエータ、ヒーター、ストーブまたは熱を発生するその他の機器(アンプを含む)など、熱源のそばに設置しないでください。
- プロジェクタ内部に、異物や液体が入らないよう、ご注意ください。危険な電圧部分に触れて、部品がショートしたり、火災、感電を引き起こす原因になります。
- 以下のような環境下では使用しないでください。
 - 極端に気温の高い、低い、あるいは湿気の多い場所。
 - (i) 室温が 5°C~40°C の範囲に保たれていることを確認します
 - (ii) 相対湿度は10%~85%の範囲です
 - 大量のほこりや汚れにさらされる場所。
 - 強い磁場が集まる装置の傍に置く。
 - 直射日光の当たる場所。
- 可燃性ガスや爆発性ガスが空気中に含まれる可能性がある場所でプロジェクターを使用しないでください。プロジェクターの使用時、中のランプが高温になり、ガスが発火し、火災が発生することがあります。
- プロジェクタの動作中に、レンズキャップを取り付けしないでください。
- 物理的に破損している、または乱用された痕跡のある装置は使用しないでください。物理的なダメージや酷使とは以下の通りです (ただしこれらに限定されません):
 - 装置を落とした。
 - 電源装置のコードまたはプラグが壊れている。
 - プロジェクタに液体をこぼした。
 - プロジェクタを、雨や湿気にさらしてしまった。
 - プロジェクタ内部に何らかの異物を落とした。または、内部で何かが緩んでいる音がある。
- 不安定な場所にプロジェクターを置かないでください。プロジェクターが落下して壊れたり、人身事故を起こす可能性があります。
- プロジェクターの使用時、プロジェクターのレンズから発せられる光を遮断しないでください。光が物体を暖め、溶解、火傷、火災などを引き起こす恐れがあります。
- プロジェクタのカバーを外したり、本体を分解したりしないでください。感電の原因になります。
- お客様自身でこのプロジェクタを修理しないでください。カバーを開けたり取り外したりすると、危険な電圧やその他の危険にさらされます。本機を修理に出す前に、Optoma にお電話ください。
- 安全に関係するマーキングについては、プロジェクタの筐体をご覧ください。
- 本機の修理は、適切なサービススタッフだけに依頼してください。
- メーカー指定の付属品/アクセサリのみをご使用ください。

- プロジェクターの使用時、プロジェクターのレンズを直視しないでください。強力な光線により、視力障害を引き起こす恐れがあります。
- ランプを交換する際は、ユニットの熱が冷めるまでお待ちください。63-64ページに記載されている指示に従ってください。
- 本プロジェクターは、ランプの寿命を自動的に検知します。警告メッセージが表示されたら、必ずランプを交換してください。
- ランプモジュールを交換した場合は、オンスクリーン表示の [オプション > ランプ設定] にある [ランプリセット] 機能を使用してリセットします (60 ページ参照)。
- プロジェクターの電源を切るときは、冷却サイクルが完了したことを確認してから、電源コードを抜いてください。プロジェクターは、少なくとも90秒間、放熱させてください。
- ランプの寿命が近づくと、[ランプの寿命が過ぎています。] というメッセージが画面上に表示されます。できるだけ速やかに、最寄りの販売店またはサービスセンターに連絡して、ランプを交換してください。
- 本体のスイッチをオフにして、電源プラグをコンセントから抜いてから、本機をクリーニングしてください。
- ディスプレーの筐体を洗浄する際は、中性洗剤と柔らかい乾いた布をご使用ください。本体を研磨剤、ワックス、溶剤で洗浄しないでください。
- 本機を長時間使用しない場合は、電源プラグをコンセントから抜いてください。

注記: ランプが寿命に達すると、ランプモジュールを交換するまでプロジェクターの電源は入りません。「ランプの交換」(63-64 ページ)に記載の手順に従ってランプを交換してください。

- 振動や衝撃を受けるような場所にプロジェクターを設置しないでください。
- レンズを素手で触らないでください。
- 保管前にリモコンから電池を取り外してください。長期間、電池がリモコンに入っていると、液漏れが発生する恐れがあります。
- 石油または煙草からの煙が存在する可能性がある場所でプロジェクターを使用または保管しないでください。プロジェクターの性能が低下する可能性があります。
- プロジェクターは正しい向きで設置してください。標準的な設置方法でなければ、プロジェクターの性能が低下する可能性があります。

3D 安全情報

推奨されるすべての警告と安全上の注意に従った上で、ご自身またはお子様が 3D 機能をご利用ください。

警告

幼児及び10代の方は3D鑑賞に関連する健康問題により影響を受けやすくなっています。よって、これらの画像を見る際は十分にご注意ください。

光感受性発作の警告及びその他健康面におけるリスク

- プロジェクターの画像やビデオゲームに含まれる点滅画面やライトに曝されると、一部視聴者はてんかん症状や発作を起こす恐れがあります。そのような症状が発生した場合又はてんかんや発作の家族歴がある場合、3D機能をご使用いただく前に、医療専門家にご相談ください。
- てんかんや発作の個人歴又は家族歴がない方でも、光感受性てんかん発作を引き起こす診断未確定症状が現れる場合があります。
- 妊婦、高齢者、重症患者、不眠症患者やアルコール依存症の方は、当装置の3D機能のご使用はお控えください。
- 以下の症状を経験されたことがある方は、ただちに3D画像の鑑賞を中止し、医療専門家にお問い合わせください: (1) 視覚の変化、(2) 軽い頭痛、(3) 眩暈、(4) 眼や筋肉の引き攣りといった無意識の動作、(5) 混乱状態、(6) 吐き気、(7) 意識喪失、(8) 痙攣、(9) 急激な腹痛、及び (又は) (10) 見当識障害。幼児及び10代の方は大人よりこれらの症状が出やすいとされています。ご両親はお子様を監督され、これらの症状が出ていないかお尋ねください。
- 3D投射の鑑賞はまた、吐き気、知覚後遺症、見当識障害、眼精疲労、姿勢の安定性減少をもたらす恐れがあります。ユーザーはこれらの影響の可能性を削減するために、頻繁に休憩を取ることが推奨されます。目に疲労や乾き、又は上記のどれか症状が出現した場合、ただちに当機器のご使用を中止いただき、症状が落ち着いてから最低30分はご使用をお控えください。

- 長時間、かなり画面の近くに座って 3D 投射を鑑賞すると、視力にダメージを与える恐れがあります。理想的な鑑賞距離は、画面高さの最低3倍の距離となっています。また視聴者の目の位置が画面の高さにあることが推奨されます。
- 3D眼鏡をかけながらの長時間にわたる3D投射の鑑賞は、頭痛や疲労を引き起こす恐れがあります。頭痛、疲労や眩暈を感じた場合、3D投射の鑑賞を中止し、休憩してください。
- 3D投射の鑑賞以外の目的での3D眼鏡のご使用はお止めください。
- その他目的 (通常の眼鏡、サングラス、保護ゴーグルなど) のための3D眼鏡の着用は、肉体的傷害を引き起こしたり、資力の低下をもたらす恐れがあります。
- 3D投射の鑑賞は、一部視聴者において見当識障害を引き起こす恐れがあります。よって、広い階段の吹き抜け、ケーブル、バルコニーやその他転んだり、衝突したり、倒れたり、壊れたり、落ちたりする可能性がある場所の傍に3Dプロジェクタを設置しないでください。

著作権

この出版物は、すべての写真、イラスト、ソフトウェアを含め、著作権に関する国際法の下で保護され、無断複写・転載が禁じられます。このマニュアルもこの中に含まれるいかなる素材も作者の書面による同意なしで複製することはできません。

© 著作権 2017

免責条項

本書の情報は予告なしで変更されることがあります。製造者は本書の内容についていかなる表明も保証もせず、特に、商品性または特定目的の適合性について、いかなる暗黙的保証も否定します。製造者は本出版物を改訂し、その内容を折に触れて変更する権利を留保します。ここで、かかる改訂または変更を通知する義務は製造者にはないものとします。

商標認識

Kensington は ACCO Brand Corporation の米国登録商標であり、世界中の他国で登録され、あるいは登録申請中になっています。

HDMI、HDMI ロゴ、High-Definition Multimedia Interface は米国とその他の国における HDMI Licensing LLC の商標または登録商標です。

IBM は International Business Machines, Inc の商標または登録商標です。Microsoft、PowerPoint、Windows は Microsoft Corporation の商標または登録商標です。

Adobe と Acrobat は Adobe Systems Incorporated の商標または登録商標です。

DLP®、DLP Link、DLP ロゴは Texas Instruments の登録商標です。BrilliantColor™ は Texas Instruments の商標です。本書に記載されているその他すべての製品名はそれぞれの所有者の財産であり、認知されています。

FCC

本装置は、FCC基準パート15に準ずるClass Bのデジタル電子機器の制限事項に準拠しています。これらの制限は、居住地において有害な干渉からの適切な保護を提供するために設定されています。本装置は高周波エネルギーを生成し使用しています。また、高周波エネルギーを放射する可能性があるため、指示に従って正しく設置しなかった場合は、無線通信に障害を及ぼす可能性があります。

しかし、干渉が個々の設置において発生しないと保証することはできません。本装置の電源を切ったり入れたりすることにより、本装置がラジオやテレビ受信に有害な干渉をもたらしていることが確認できる場合は、下記の手順で改善を試みてください：

- 受信アンテナの再設定又は移動。
- 本装置と受信機の距離を離す。
- 受信機の接続とは異なる回路のコンセントを本装置へ接続。
- 販売代理店又は資格のある無線/テレビ技術者へのお問い合わせ。

注意: シールドケーブル

その他コンピューターデバイスへの全ての接続は、FCC規則を遵守するために、シールドケーブルを必ず使用して行ってください。

注意事項

本装置に対しメーカーが明確に認定していない変更や修正を加えると、連邦通信委員会で許可されているユーザー権限が無効になることがあります。

運転状況

本装置は、FCCパート15に準拠しています。運転は、以下の2つの状況を前提とします：

1. 本装置は、有害な干渉を引き起こしてはならない。
2. 本装置は、不要な作動を引き起こす恐れのある干渉を含む干渉受信を許容する。

注意: カナダにお住まいのユーザーへ

当Class Bデジタル機器は、カナダICES-003に準拠しています。

Remarque à l'intention des utilisateurs canadiens

Cet appareil numérique de la classe B est conforme a la norme NMB-003 du Canada.

EU諸国への適合宣言

- EMC 指令2014/30/EC (修正案を含む)
- 低電圧指令2014/35/EC
- R & TTE指令1999/5/EC (製品にRF機能が搭載されている場合)

WEEE



廃棄物についての指示

当機器を処分する際、電子装置はゴミ箱に捨てないでください。汚染を最小限に抑え、最大限グローバルな環境を保護するために、リサイクルください。

はじめに

パッケージの概要

慎重に箱から取り出し、下の [標準付属品] に記載されている品目が揃っていることを確認します。オプションの付属品については、モデル、仕様、購入地域によっては入っていない場合があります。購入場所で確認してください。地域によっては付属品が異なる場合があります。

保証書は一部の地域でのみ同封されます。詳細については、販売店にお問い合わせください。

標準アクセサリ

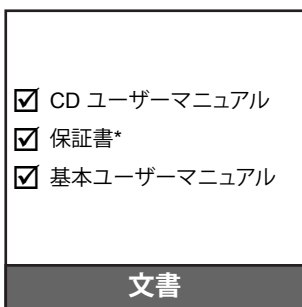
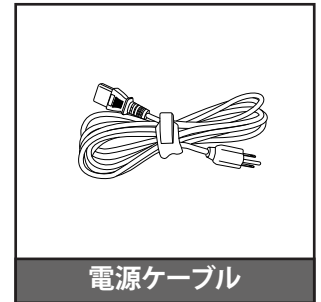
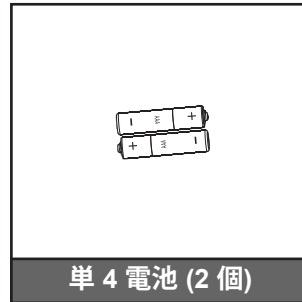
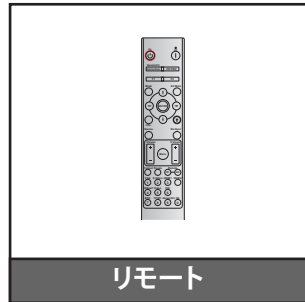
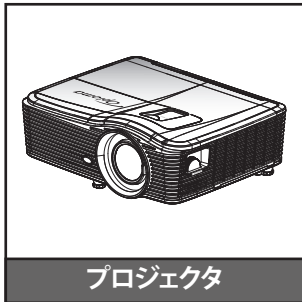

注記: * 欧州の保証情報については、www.optomaeurope.com にアクセスしてください。

オプションのアクセサリ

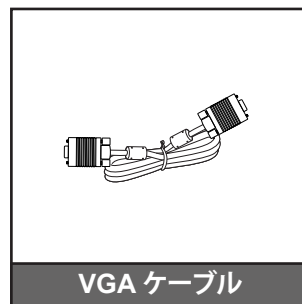

注記: オプションのアクセサリは、モデル、仕様、地域によって異なります。

はじめに

製品の各部名称

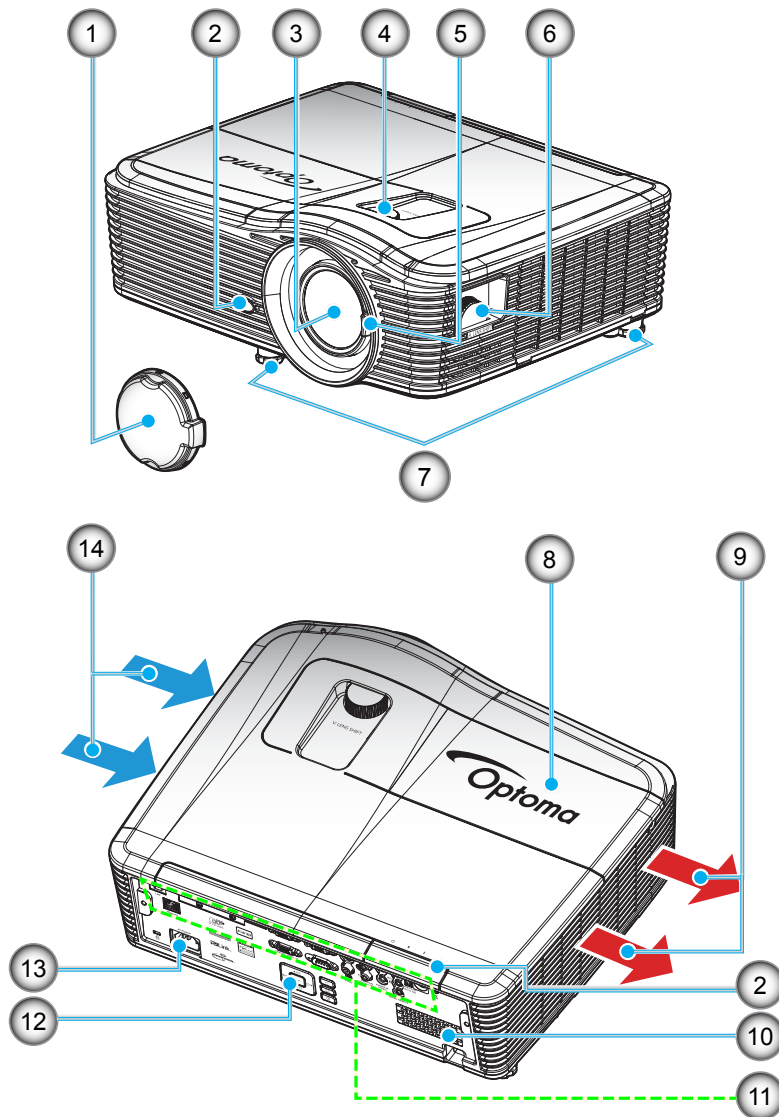

注記: プロジェクタの吸気口または排気口を塞がないでください。

(*) オプションのアクセサリは、モデル、仕様、地域によって異なります。

番号	アイテム	番号	アイテム
1.	レンズキャップ (*)	8.	ランプカバー
2.	IRレシーバー設定	9.	換気(排気口)
3.	レンズ	10.	スピーカ
4.	レンズシフト (縦)	11.	入/出力接続端子
5.	フォーカスレバー	12.	キーパッド
6.	レンズシフト (横)	13.	電源ソケット
7.	チルト調整フット	14.	換気(吸気口)

はじめに

接続

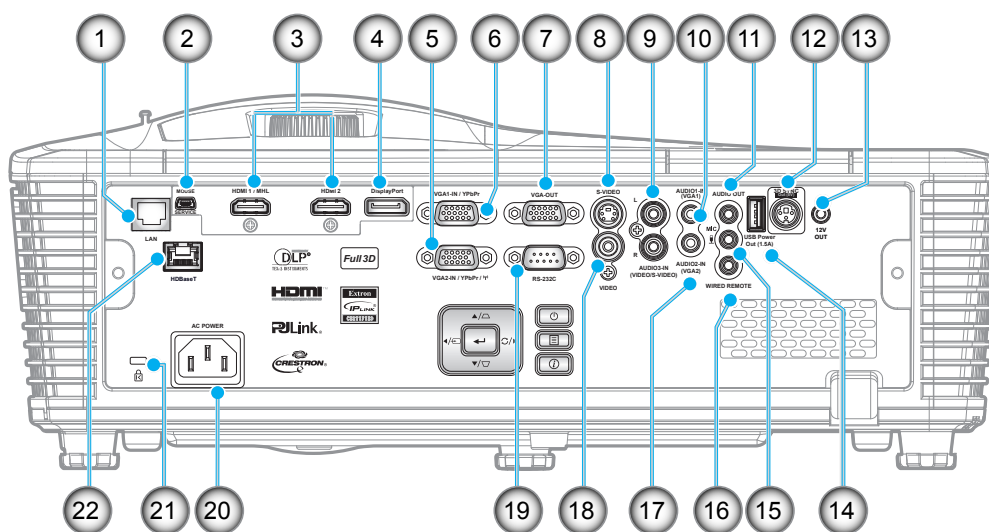

番号	アイテム	番号	アイテム
1.	RJ-45 コネクタ	12.	3D同期出力 (5V) 端子
2.	USB-B ミニコネクタ (ファイアウォールアップグレード)	13.	12V 出力端子
3.	HDMI コネクタ 1 つ、HDMI/MHL コネクタ 1 つ	14.	USB 出力 (1.5A) コネクタ
4.	DisplayPort コネクタ	15.	マイクロホンコネクタ
5.	VGA2-IN/YpPbPr / (p) コネクタ	16.	有線リモートコネクタ
6.	VGA1 入力 / YPbPr コネクタ	17.	Audio2 入力 (VGA2) コネクタ
7.	VGA 出力コネクタ	18.	ビデオコネクタ
8.	S-ビデオコネクタ	19.	RS-232C コネクタ
9.	AUDIO3 入力 (ビデオ/S-ビデオ) コネクタ	20.	電源ソケット
10.	AUDIO1 入力 (VGA1) コネクタ	21.	Kensington™ ロックポート
11.	オーディオ出力コネクタ	22.	HDBaseT コネクタ(*)

注記:

- リモートマウスには特別なリモートが必要です。
- (*)HDBaseT 付きモデルのみ。

はじめに

キーパッド

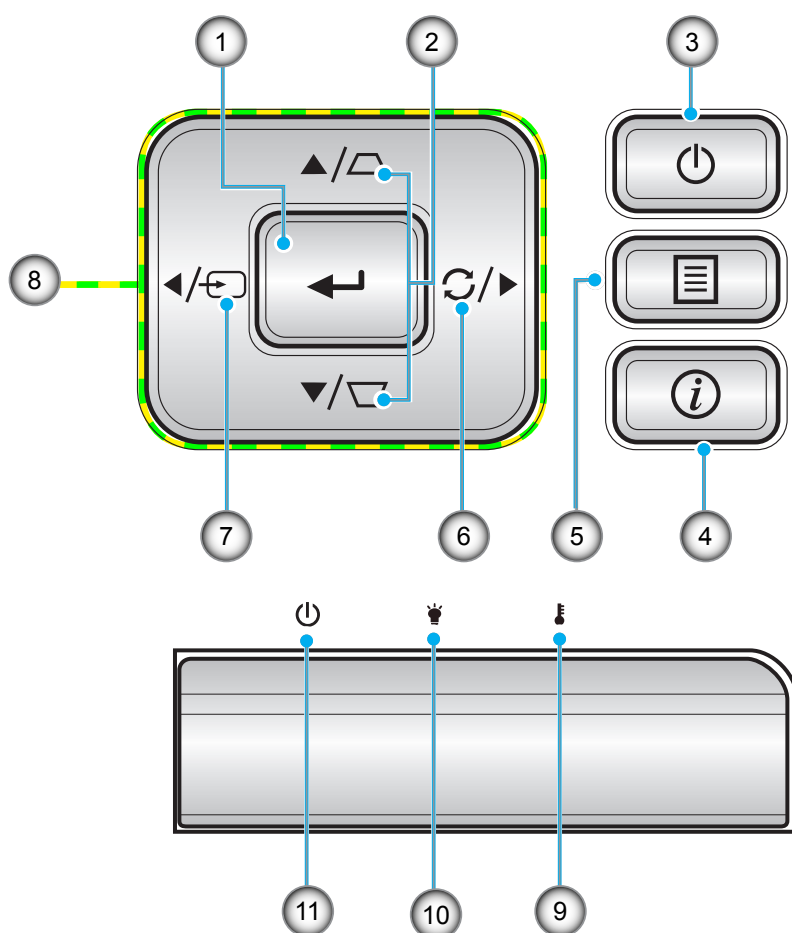

番号	アイテム	番号	アイテム
1.	入力する	7.	入力源
2.	キーストン補正	8.	4方向選択キー
3.	消費電力	9.	温度インジケータ LED
4.	情報	10.	ランプ インジケータ LED
5.	メニュー	11.	オン/スタンバイ LED
6.	Re-Sync		

はじめに

リモート

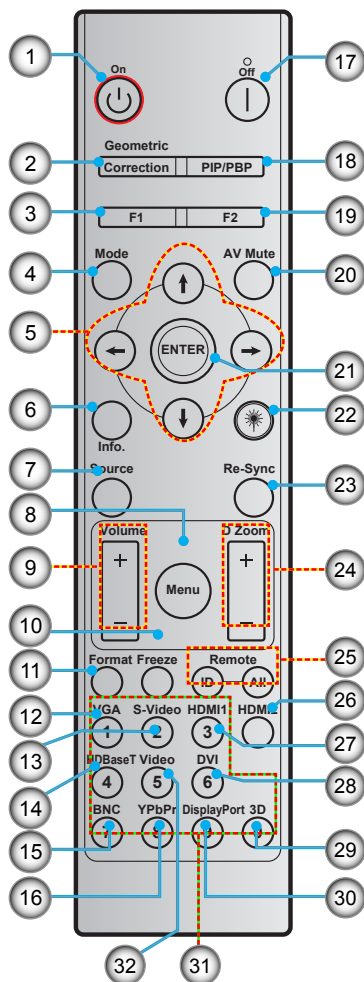

番号	アイテム	番号	アイテム
1.	電源オン	17.	電源オフ
2.	ジオメトリ補正	18.	PIP/PBP
3.	ファンクションボタン (F1) (割り当て可能)	19.	ファンクションボタン (F2) (割り当て可能)
4.	モード	20.	AV 消音
5.	4 方向選択キー	21.	入力する
6.	情報	22.	Laser
7.	入力源	23.	再同期
8.	メニュー	24.	D Zoom (デジタルズーム)
9.	音量 +/-	25.	リモート ID / リモート全部
10.	フリーズ	26.	HDMI2
11.	フォーマット (アスペクト比)	27.	HDMI1
12.	VGA	28.	DVI
13.	S-ビデオ	29.	3D 設定
14.	HDBaseT	30.	DisplayPort
15.	BNC	31.	テンキー (0-9)
16.	YPbPr	32.	ビデオ

注記: キーによっては、これらの特長をサポートしていないモデルの機能がない場合があります。

設定と設置

プロジェクターを設置する

このプロジェクターは設計上、4つの設置方法のいずれかを選んで設置できます。

部屋の設計や個人の好みに合わせて設置方法を決めてください。スクリーンの大きさと位置、コンセントの場所、プロジェクターとその他の機材の位置と間の距離を考慮します。

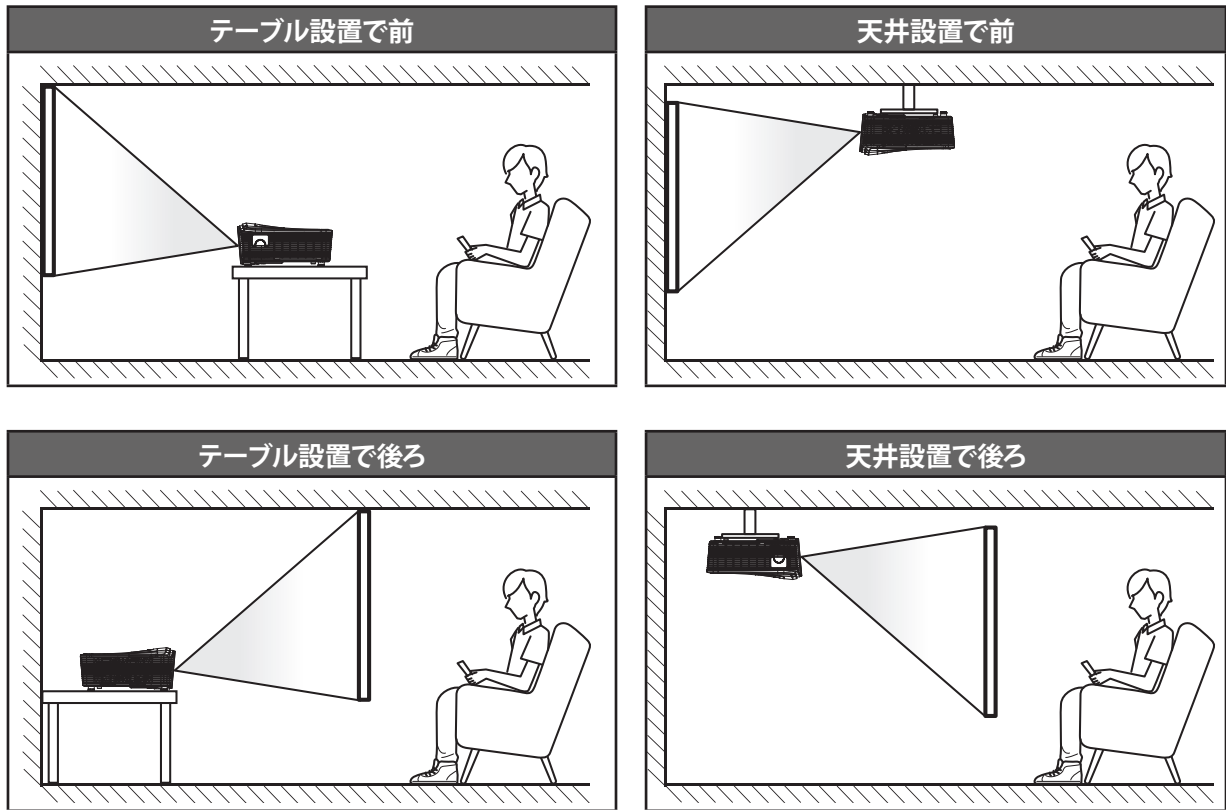

プロジェクターは平らな場所に置き、スクリーンに対して 90 度/垂直にします。

- 特定のスクリーンサイズに対してプロジェクターの位置を決定する方法については、69-73ページの距離表を参照してください。
- 特定の距離に対してスクリーンサイズを決定する方法については、69-73ページの距離表を参照してください。

注記: プロジェクターとスクリーンの間の距離が離れると、投射される画像がそれだけ大きくなり、垂直オフセットも比例して大きくなります。

設定と設置

プロジェクターを取り付ける際の注意

- プロジェクターは水平に置いてください。
プロジェクターは **15 度以上傾けないでください**。また、机上設置と天井設置以外の方法では取り付けないでください。机上設置と天井設置以外の方法で取り付けした場合、ランプの耐用年数が劇的に短くなり、他の**予想外の損失**が発生する可能性があります。

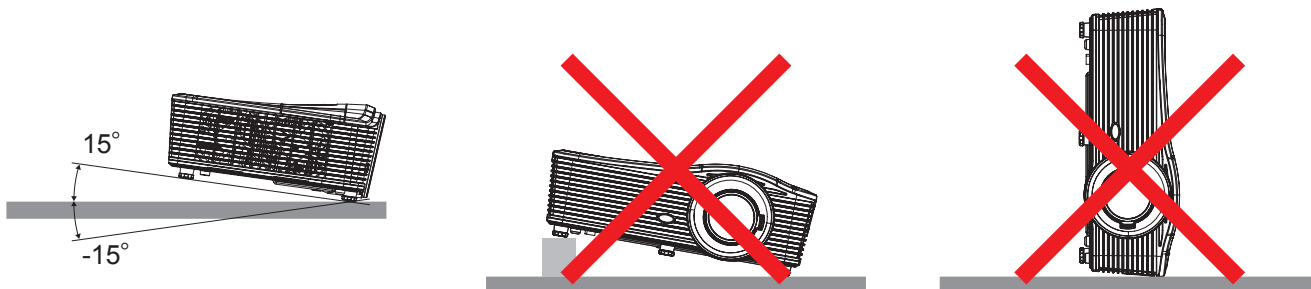

- 排気口の周りは50 cm以上空けてください。

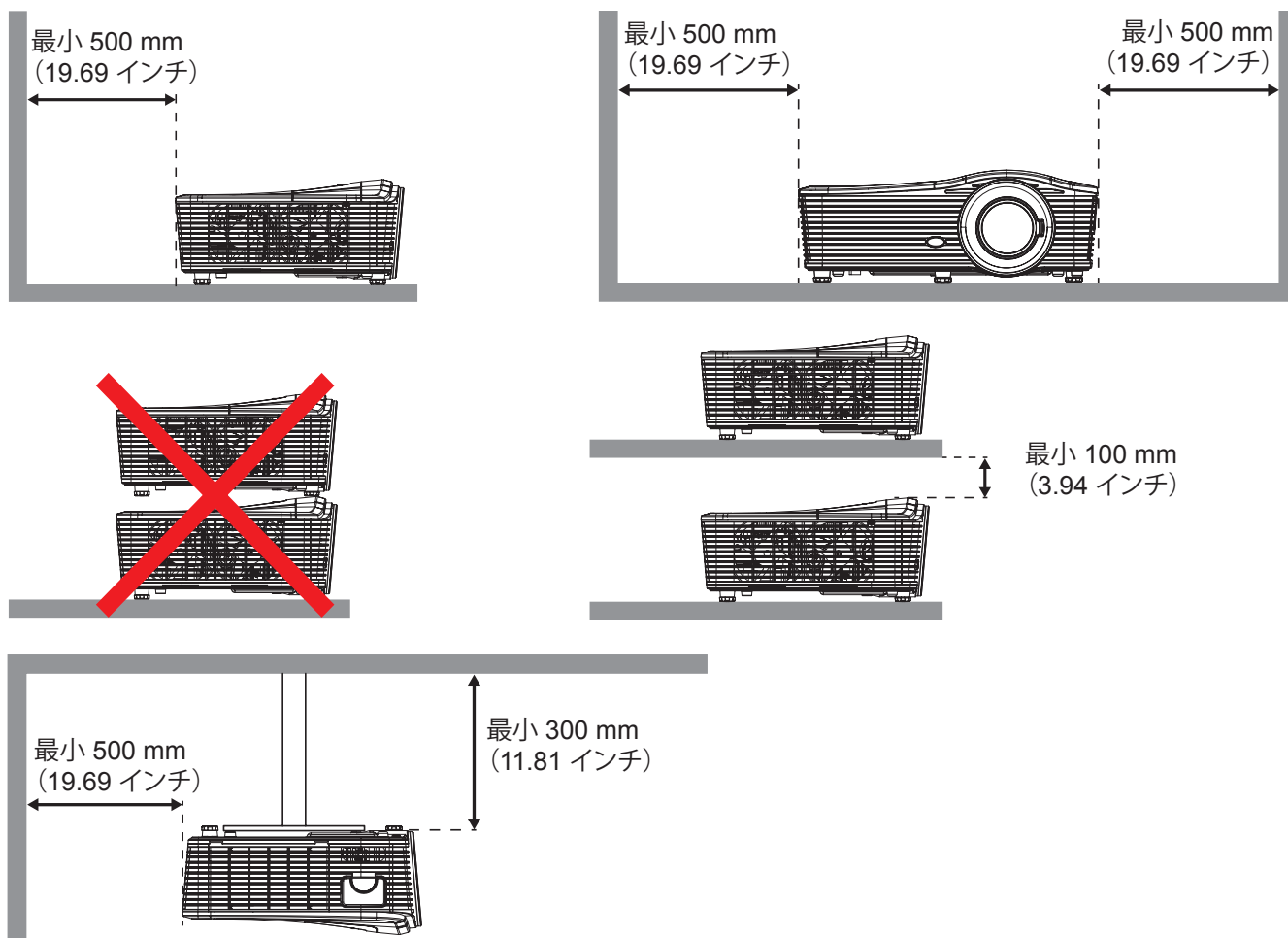

- 排気口からの熱い空気が吸気口に再び入らないようにしてください。
- 密閉された空間でプロジェクターを使用するときは、プロジェクターの作動中、その空間内の温度が動作温度を超えないようにしてください。また、吸気口と排気口をふさがないようにしてください。
- プロジェクターが排気を再び吸い込まないように、プロジェクターを使用する空間は、認められている熱基準に準拠するものでなければなりません。空間温度が動作温度の範囲内であっても、排気が再び吸い込まれるとこの機器は停止します。

設定と設置

ソースをプロジェクターに接続する

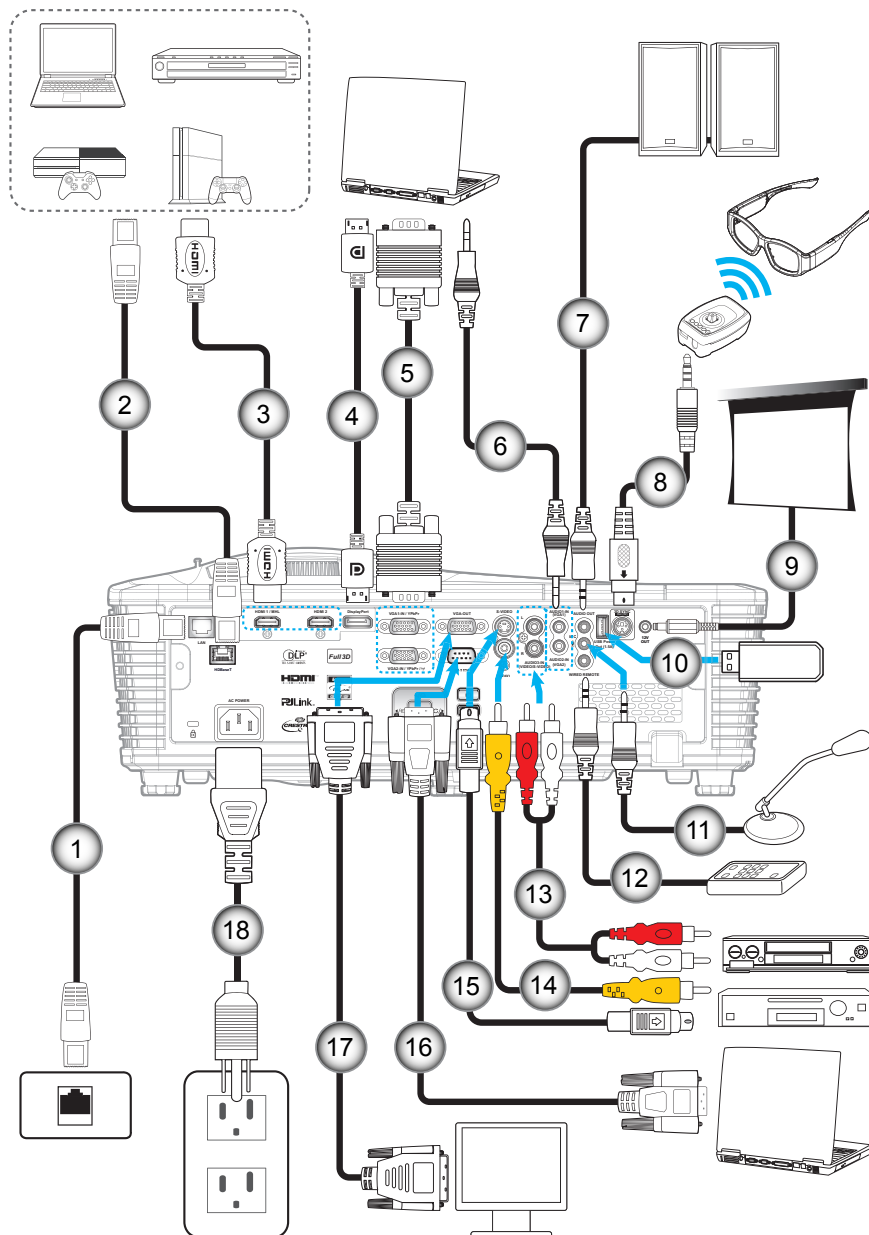

番号	アイテム	番号	アイテム
1.	RJ-45 ケーブル	10.	USB ドングル / USB 充電器
2.	RJ-45 ケーブル (Cat5 ケーブル)	11.	マイクロホンケーブル
3.	HDMI / MHL ケーブル	12.	有線リモコンケーブル
4.	DisplayPort ケーブル	13.	オーディオ入力ケーブル
5.	VGA ケーブル	14.	ビデオケーブル
6.	オーディオ入力ケーブル	15.	S-ビデオケーブル
7.	オーディオ出力ケーブル	16.	RS232 ケーブル
8.	3D エミッターケーブル	17.	VGA 出力ケーブル
9.	12V DCジャック	18.	電源コード

設定と設置

投射画像の調整

画像の高さ

本プロジェクタには、投射映像の高さを調整するためのチルト調整フットがあります。

1. プロジェクタの底面の、変更したい調整フットを探します。
2. 調整可能な脚を時計方向/反時計方向に回してプロジェクタを上げ下げします。

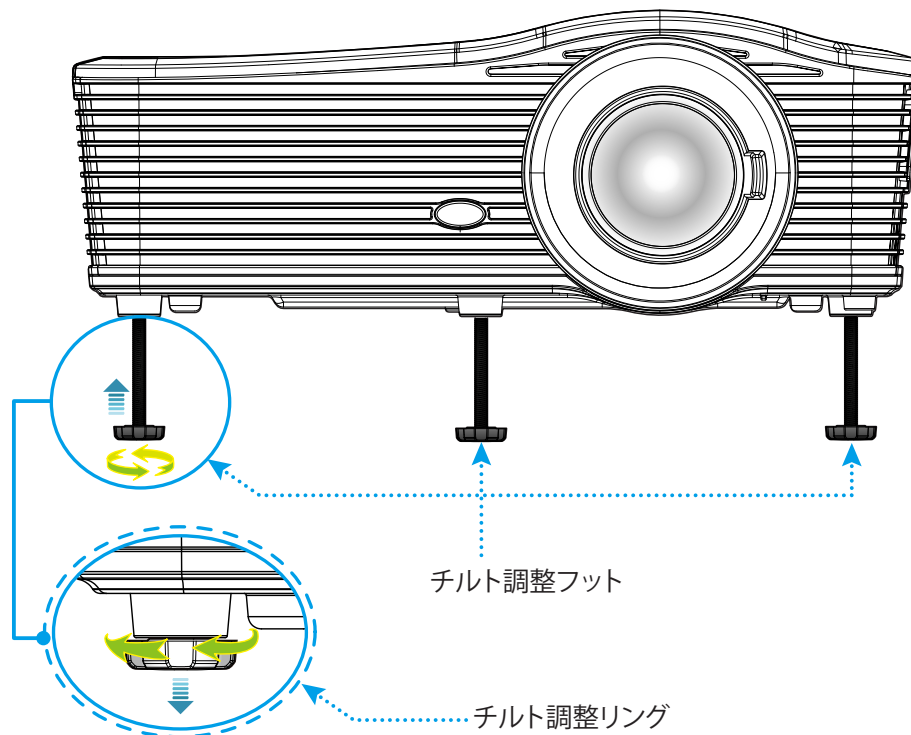

フォーカス

フォーカスを調整するには、画像が鮮明になり、文字が読めるようになるまでフォーカスレバーを時計方向または反時計方向に回します。

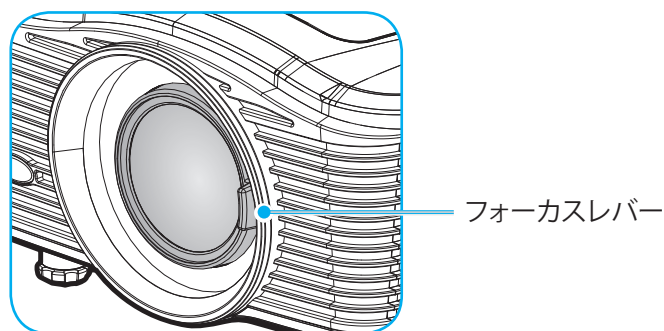

注記: このプロジェクタは次の距離でピントを合わせることができます。

- XGA: 19.7" ~ 196.9" (0.5 ~ 5.0 m)
- 1080P: 19.7" ~ 208.7" (0.5 ~ 5.3 m)
- WXGA: 19.7" ~ 212.6" (0.5 ~ 5.4 m)
- WUXGA: 19.7" ~ 204.7" (0.5 ~ 5.2 m)

設定と設置

リモコンの準備

電池の取り付け/交換

リモコンには単 4 電池 2 本が付属しています。

1. リモコンの背面にある電池カバーを外します。
2. 図のように単 4 電池を入れます。
3. リモコンのカバーを戻します。

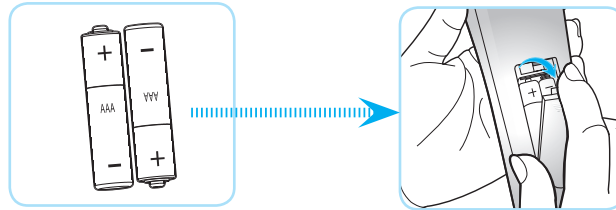

注記: 交換には同じ電池か同種の電池のみをご利用ください。

注意事項

電池の使い方が正しくないと、化学物質の漏れや爆発が起こる恐れがあります。必ず以下の指示に従ってください。

- 異なる種類の電池を混在させない。電池の種類によって特性が異なります。
- 古い電池と新しい電池を混在させない。古い電池と新しい電池を混在させると、新しい電池の寿命が短くなったり、古い電池から化学物質漏れが起こる恐れがあります。
- 使い切った電池はすぐに外してください。電池から漏れた化学物質が肌に触れると発疹が出る場合があります。化学物質漏れを発見した場合は、布で拭きとってください。
- 本製品に付属の電池は、保管状態により予想寿命が短いことがあります。
- 長時間リモコンを使用しない場合は、電池を取り外してください。
- 電池を廃棄する際は、必ず関連する地域や国の法律に従ってください。

有効範囲

赤外線 (IR) リモコンセンサーはプロジェクターの背面にあります。プロジェクターの IR リモコンセンサーに対して 30 度以内の角度でリモコンを向けると正常に動作します。リモコンとセンサーの間の距離は 7 メートル (23 フィート) 以内にする必要があります。

- リモコンとプロジェクターの IR センサーの間に赤外線ビームを遮断するような障害物がないことを確認します。
- リモコンの IR 伝送装置に太陽や蛍光灯の光を直接当てないでください。
- リモコンは蛍光灯から 2 メートル以上離さないと誤作動が起こることがあります。
- リモコンがインバータータイプの蛍光灯に近いと、動作しないことがあります。
- リモコンとプロジェクターの距離が近いと、リモコンが動作しないことがあります。
- スクリーンに向けるときは、リモコンからスクリーンまでの有効距離が 5 メートル以内であれば、IR ビームが反射してプロジェクターに届きます。ただし、有効範囲はスクリーンによって変わることがあります。

設定と設置

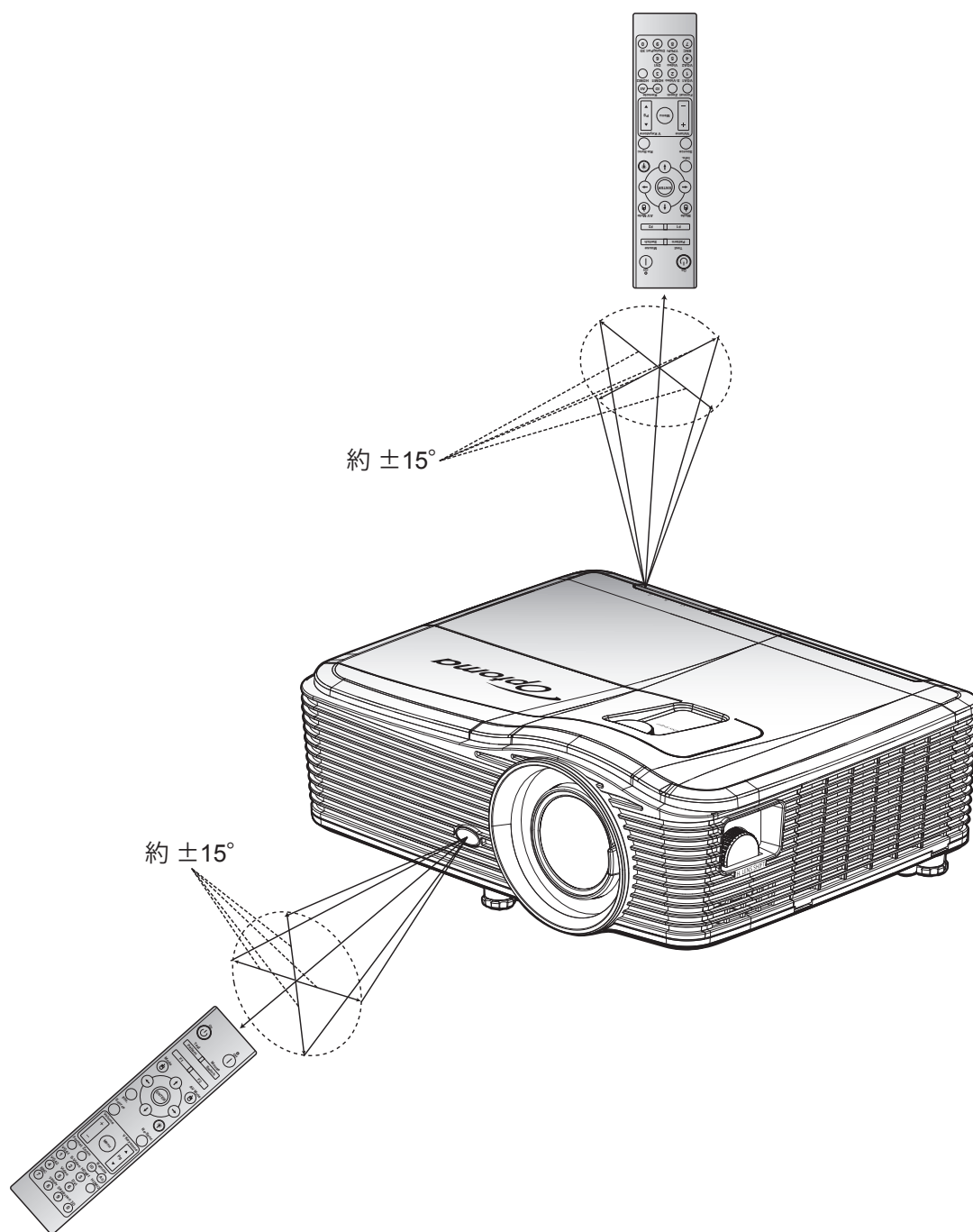

プロジェクターを使用する

プロジェクターの電源を入れる/切る

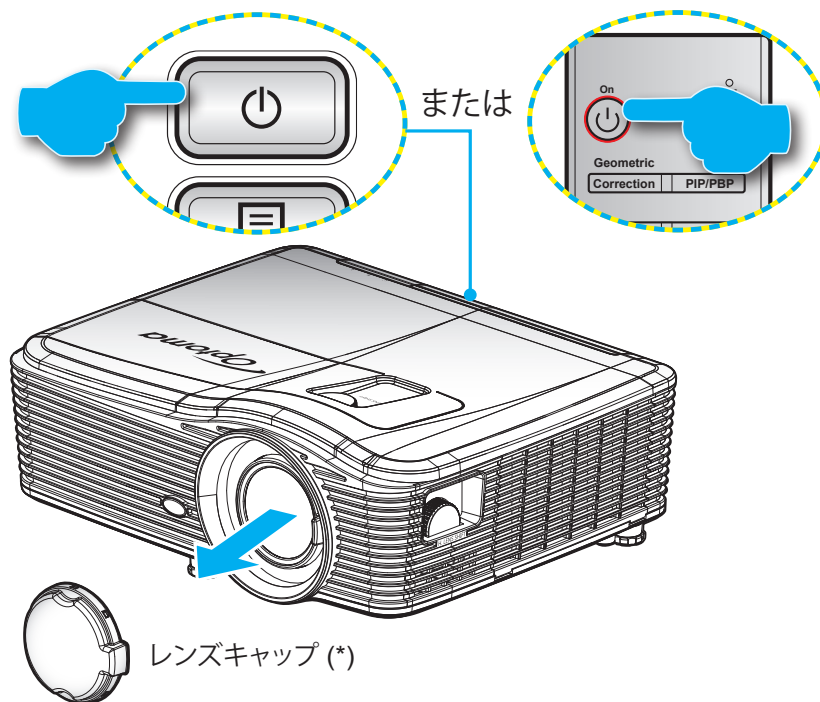

パワーオン

1. レンズ キャップを取り外します (*).
2. 電源コードとシグナル/ソースケーブルをしっかりと接続します。接続が済むと、オン/スタンバイ LED が黄色く点灯します。
3. プロジェクターのキーパッドまたはリモコンの [⏻] を押し、プロジェクターの電源を入れます。
4. 起動画面が約 10 秒後に表示され、オン/スタンバイ LED が赤く点灯します。

注記: 初めてプロジェクターの電源を入れると、使用言語、投射方向、その他の設定を選択するように求められます。

プロジェクターを使用する

電源オフ

1. プロジェクターのキーパッドまたはリモコンの **[⏻]** を押し、プロジェクターの電源を切ります。
2. 次のメッセージが表示されます。



3. **[⏻]** ボタンを再び押しして確認します。ボタンを押さない場合、15 秒後にメッセージが消えます。2 回目に **[⏻]** ボタンを押すと、プロジェクタはシャットダウンします。
4. 冷却ファンが約 10 秒間連続動作して冷却周期を完了し、オン/スタンバイ LED が青に点滅します。オン/スタンバイ LED が赤色に点灯すると、プロジェクタはスタンバイモードに入っています。プロジェクターの電源を再び入れる場合、冷却サイクルを終了し、スタンバイモードに入るまで待つ必要があります。プロジェクターがスタンバイモードに入ったら、**[⏻]** ボタンを押すだけでプロジェクターの電源が再び入ります。
5. 電源コードをコンセントとプロジェクターから抜きます。

注記: (*) オプションのアクセサリはモデル、仕様、地域によって異なります。
電源を切った直後にプロジェクターの電源を入れる行為は推奨されません。

プロジェクターを使用する

入力ソースを選択する

スクリーンに表示する接続ソース (コンピューター、ノートパソコン、ビデオプレーヤーなど) の電源を入れます。プロジェクターは、ソースを自動的に検出します。複数のソースが接続されている場合、プロジェクターのキーパッドまたはリモコンのソースボタンを押し、入力を選択します。

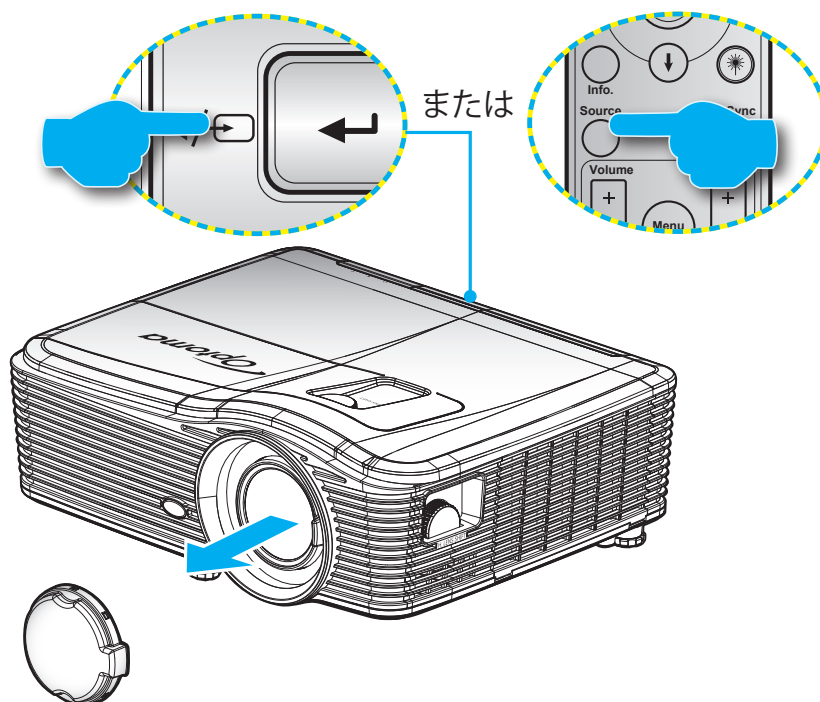

プロジェクターを使用する

メニューナビゲーションと機能

本プロジェクタでは、多言語対応オンスクリーンメニューを使って、画像調整やさまざまな設定の変更を行うことができます。プロジェクタは、ソースを自動的に検出します。

1. OSDメニューを開くには、リモコンまたはキーパッドの [Menu] ボタンを押します。
2. OSDが表示されたら、◀▶ キーを使ってメインメニューの任意の項目を選択します。特定のページを選択し、▼ または [Enter] キーを押してサブメニューへ進みます。
3. ▲▼ キーを使ってサブメニューで希望のアイテムを選択し、▶ あるいは [Enter] キーを押して詳細設定を表示します。◀▶ キーによって設定を調整します。
4. サブメニューから次に調整したい項目を選択し、上記手順と同様に設定を調整します。
5. [Enter] または [Menu] ボタンを押すと設定が確定し、スクリーンはメインメニューに戻ります。
6. 終了するには、もう一度 [Menu] を押します。オンスクリーンメニューが終了し、プロジェクタは自動的に新しい設定を保存します。



プロジェクターを使用する

OSD メニューツリー

メインメニュー	サブメニュー	詳細メニュー	シングルアイテムメニュー	値	
イメージ	ディスプレイモード		プレゼンテーション	デフォルト [プレゼンテーション] PS. モードごとに調整し、保存できます。	
			ブライト		
			シアター		
			sRGB		
			黒板		
			DICOM SIM.		
			ユーザー		
			3D		
	輝度			-50~50	
	コントラスト			-50~50	
	シャープネス			1~15	
	色の濃さ			-50~50	
	色あい			-50~50	
	詳細設定		BrilliantColor™		1~10
			ガンマ	フィルム	
				グラフィック	
				1.8	
				2.0	
				2.2	
				2.6	
				黒板	
				DICOM	
			色温度	Warm	
				標準	
				Cool	
				Cold	
			カラースペース	HDMI 入力なし: 自動 / RGB / YUV	
HDMI 入力: 自動 / RGB(0~255) / RGB(16~235) / YUV					
RGBゲイン/バイアス			赤ゲイン	-50~50	
			緑ゲイン	-50~50	
			青ゲイン	-50~50	
			赤バイアス	-50~50	
	緑バイアス	-50~50			
	青バイアス	-50~50			
	リセット				
	戻る				



プロジェクターを使用する

メインメニュー	サブメニュー	詳細メニュー	シングルアイテムメニュー	値		
イメージ	詳細設定	カラーマッチング	赤	色あい/彩度/ゲイン [-50~50]		
			緑	色あい/彩度/ゲイン [-50~50]		
			青	色あい/彩度/ゲイン [-50~50]		
			シアン	色あい/彩度/ゲイン [-50~50]		
			マゼンタ	色あい/彩度/ゲイン [-50~50]		
			黄	色あい/彩度/ゲイン [-50~50]		
			白	赤/緑/青		
			リセット			
		戻る				
		信号 (RGB)	自動	オン オフ		
			位相	0~31		
			周波数	-10~10		
			水平位置	-5~5		
			垂直位置	-5~5		
			戻る			
		信号 (ビデオ)	ホワイトレベル	0~31		
			ブラックレベル	-5~5		
			IRE	0/7.5 (NTSC のみ)		
			戻る			
		戻る				
		リセット				
		ディスプレイ	アスペクト比		XGA: 4:3、16:9、Native、自動	
					1080p: 4:3、16:9、LBX、Native、自動	
	WUXGA: 4:3、16:9 または 16:10、Native、自動					
ズーム				-5~25		
エッジマスク				0~10		
映像移動調整	映像水平位置		右/左 (中央のアイコン)		-100~100	
	映像垂直位置		上/下 (中央のアイコン)		-100~100	
ジオメトリ補正	水平キーストン				-30~30	
					-30~30	
	自動垂直キーストン		オン		デフォルト [オフ]	
			オフ			
	コーナー補正		左上			
右上						
左下						

プロジェクターを使用する

メインメニュー	サブメニュー	詳細メニュー	シングルアイテムメニュー	値	
ディスプレイ	ジオメトリ補正	コーナー補正	右下 (アイコン)		
		リセット			
	3D	3Dモード		DLP リンク	
				VESA 3D	
				オフ	
		3D -> 2D		3D	
				L	
				R	
		3D映像フォーマット		自動	
				Side By Side	
				Top and Bottom	
		3D同期反転		オン	
			オフ		
		戻る			
設定	言語		English		
			Deutsch		
			Français		
			Italiano		
			Español		
			Português		
			Svenska		
			Nederlands		
			Norsk/Dansk		
			Polski		
			Русский		
			Suomi		
			Ελληνικά		
			Magyar		
			Čeština		
			عربي		
			繁體中文		
			简体中文		
			日本語		
			한국어		
			ไทย		
	Türkçe				
	Farsi				
	Tiếng Việt				
	Română				
	Bahasa Indonesia				
	Slovakian				

プロジェクターを使用する

メインメニュー	サブメニュー	詳細メニュー	シングルアイテムメニュー	値	
設定	設置モード		フロント 		
			リア 		
			正面-天吊り 		
			裏面-天吊り 		
	アスペクト			16:10	
				16:9	
				WXGA	
				WUXGA	
	メニュー位置			左上 	
				右上 	
				中央 	
				左下 	
				右下 	
	セキュリティ	セキュリティ		オン オフ	
		セキュリティタイマー		月 日 時	
		パスワード変更			
		戻る			
	プロジェクターID				00~99
	音声設定	内蔵スピーカー		オン オフ	
		ミュート		オン オフ	
		音量		オーディオ	0~10
				マイク	0~10
		オーディオ入力		デフォルト	- オーディオ 3-> L/R
				オーディオ 1	- オーディオ 1、2->ミニジャック
				オーディオ 2	デフォルト: - VGA1->オーディオ 1 - VGA2->オーディオ 2 - ビデオ、S-ビデオ ->オーディオ 3
		オーディオ出力 (待機モード)		オン オフ	デフォルト [オフ]
	戻る				
	詳細設定	ロゴ		デフォルト	
				ロゴ無し	
				ユーザー	
		ロゴキャプチャ			
		クローズドキャプション		オフ	
				CC1 CC2	
		ワイヤレス		オン オフ	VGA2 経由で非 HDBaseT モデルのみ対応
	戻る				

プロジェクターを使用する

メインメニュー	サブメニュー	詳細メニュー	シングルアイテムメニュー	値	
HDBaseT のモデル	HDBaseT コントロール	イーサネット	オン	デフォルト [オフ]	
			オフ		
		RS232	オン	デフォルト [オフ]	
			オフ		
設定	ネットワーク	LAN設定	ネットワーク情報	接続 / 切断 (読み取り専用)	
			DHCP	オン オフ [デフォルト オフ]	
			IPアドレス	デフォルト [192.168.0.100]	
			サブネットマスク	デフォルト [255.255.255.0]	
			ゲートウェイ	デフォルト [192.168.0.254]	
			DNS	デフォルト [192.168.0.1]	
			MAC アドレス	読み取り専用	
			戻る		
		コントロール設定	Crestron	オン / オフ (ポート: 41794)	
			Extron	オン / オフ (ポート: 2023)	
			PJ Link	オン / オフ (ポート: 4352)	
			AMX Device Discovery	オン / オフ (ポート: 9131)	
			Telnet	オン / オフ (ポート: 23)	
			HTTP	オン / オフ (ポート: 80)	
			戻る		
		リセット			
		オプション	入力ソース	VGA1	PS. HDBaseT は HDBaseT モデルのみにあります。
				VGA2	
				ビデオ	
				S-ビデオ	
HDMI1					
HDMI2					
Displayport					
HDBaseT					
戻る					
ソースロック	オン		[デフォルト オン] HDMI1 / HDMI2 / VGA1 / VGA2 / ビデオ / S-ビデオ / Displayport / HDBaseT		
	オフ				
高地モード	オン		[デフォルト オフ]		
	オフ				
信号表示	オン		[デフォルト オフ]		
	オフ		PS. 警告メッセージと電源オフを非表示		
キーパッドロック	オン		[デフォルト オフ]		
	オフ				
ディスプレイモードロック	オン		[デフォルト オフ]		
	オフ				
テストパターン			なし		
		グリッド			
		ホワイトパターン			

プロジェクターを使用する

メインメニュー	サブメニュー	詳細メニュー	シングルアイテムメニュー	値			
オプション	背景色		黒	[デフォルト 青]			
			赤				
			青				
			緑				
			白				
	壁色補正			オフ			
				ライトイエロー			
				ライトグリーン			
				ライトブルー			
				ピンク			
				グレー			
	リモコン設定	F1		HDMI2	[デフォルト "テストパターン"] HDBaseT のモデルの場合、デフォルト値は "HDBaseT" です。		
				DP			
				VGA2			
				S-ビデオ			
				テストパターン			
				ズーム			
				情報			
				アスペクト比			
			F2			HDMI2	[デフォルト "ズーム"] HDBaseT のモデルの場合、デフォルト値は "HDBaseT" です。
						DP	
						VGA2	
						S-ビデオ	
				テストパターン			
				ズーム			
				情報			
		F3		HDMI2	[デフォルト "情報"] HDBaseT のモデルの場合、デフォルト値は "HDBaseT" です。		
				DP			
				VGA2			
				S-ビデオ			
				テストパターン			
				ズーム			
				情報			
リモコン受光設定				オン			
				フロント			
				上端			
				オフ			
			リモートコード	00~99	[デフォルト 00]		
	戻る						
12Vトリガ			オン	[デフォルト オン]			
			オフ				
ビーブ音			オン	[デフォルト オン]			
			オフ				

プロジェクターを使用する

メインメニュー	サブメニュー	詳細メニュー	シングルアイテムメニュー	値
オプション	詳細設定	電源検知オートパワーオン	オン オフ	[デフォルト オフ]
		信号検知オートパワーオン*	オン オフ	[デフォルト オフ]
		タイマー電源オートパワーオフ		0-180 (1 ステップ: 5 分)
		スリープタイマー(分)		0-990 (1 ステップ: 10 分)
				常にON [チェックボックス式、デフォルトはチェックなし。]
		電源モード (スタンバイ)	アクティブ エコ	
		戻る		
	ランプ設定	ランプ使用時間		
		ランプ警告	オン オフ	[デフォルト オフ]
		ランプモード	ブライト	
			エコ	
			消費電力	
		消費電力	100%	
			95%	
			90%	
			85%	
			80%	
	ランプリセット	はい いいえ		
	戻る			
	エアフィルタ設定	エアフィルタ取付		はい いいえ
		エアフィルタ使用時間		読み取り専用 [レンジ 0~9999]
		エアフィルタ寿命		オフ
				300 hr
				500 hr [デフォルト]
				800 hr
				1000 hr
	エアフィルタ使用時間リセット		はい いいえ	
	戻る			
	情報			
	リセット		はい いいえ	

注記: (*) オプション機能はモデルと地域によって異なります。

プロジェクターを使用する

イメージメニュー



ディスプレイモード

さまざまな映像タイプに合わせて、いくつかのプリセット設定が用意されています。

- **プレゼンテーション:** このモードは、PC に接続した状態でオーディエンスに公開する場合に適しています。
- **ブライト:** PC入力に対する最大輝度。
- **シアター:** このモードはビデオ再生に適しています。
- **sRGB:** 標準化された正確なカラー。
- **黒板:** 黒板(緑)上に投射する場合に、最適な色設定を得るために選択する必要があります。
- **DICOM SIM.:** このモードでは、X 線撮影、MRI などの医療用画像を白黒で投影することができます。
- **ユーザー:** ユーザー設定を保存します。
- **3D:** 3D 効果を体験するには、3D 眼鏡を用意し、ご使用の PC /ポータブル機器が 120Hz 信号出力クワッドバッファ対応グラフィックカードを備わっており、3D プレーヤーがインストールされていることをご確認ください。

輝度

画像の輝度を調整します。

- ◀️を押すと画像が暗くなります。
- ▶️を押すと画像が明るくなります。

コントラスト

コントラストは、画像や画像の最暗部 (黒) と最明部 (白) の差の度合いを調整します。

- ◀️を押すとコントラストが下がります。
- ▶️を押すとコントラストが上がります。

シャープネス

画像のシャープネスを調整します。

- ◀️を押すとシャープネスが弱まります。
- ▶️を押すとシャープネスが強まります。

プロジェクターを使用する

色の濃さ

ビデオ画像を、白黒から完全飽和色まで調整します。

- ◀を押すと画像の彩度が減少します。
- ▶を押すと画像の彩度が増加します。

色あい

赤と緑のカラーバランスを調整します。

- ◀を押し、画像の緑の量を増やします。
- ▶を押し、画像の赤の量を増やします。

リセット

[はい]を選択すると「イメージ」の工場出荷時設定に戻ります。

イメージの詳細メニュー



BrilliantColor™

新しいカラー処理アルゴリズムとエンハンスメントを利用して高い輝度を可能にしながら、画像に真の、鮮やかなカラーを実現します。

- ◀を押すと、イメージの画質が上がります。
- ▶を押すと、イメージの画質が下がります。

ガンマ

これにより、 γ のカーブタイプを設定できます。初期セットアップと微調整が完了したら、 γ 調整ステップを利用して画像出力を最適化します。

- フィルム: ホームシアター用。
- グラフィック: PC/フォトソース用。
- 1.8 / 2.0 / 2.2 / 2.6: 特定の PC/フォトソース用。
- 黒板: 黒板(緑)上に投射する場合に、最適な色設定を得るために選択する必要があります。
- DICOM: このモードでは、X線撮影、MRIなどの医療用画像を白黒で投影することができます。
- ◀または▶を押し、モードを選択します。

プロジェクターを使用する

色温度

◀ または ▶ を押し、Warm、標準、Cool、Cold から色温度を選択します。

カラースペース

◀ または ▶ を押し、次から適切なカラーマトリックスタイプを選択します。

- HDMI 入力なし: 自動、RGBまたはYUV
- HDMI 入力: 自動、RGB(0-255)、RGB(16-235)、または YUV。

RGBゲイン/バイアス

この設定でイメージの輝度 (ゲイン) とコントラスト (バイアス) を構成できます。

- ◀ を押し、選択した色のゲインとバイアスが下がります。
- ▶ を押し、選択した色のゲインとバイアスが上がります。



カラーマッチング

次のメニューで ▶ を押し、▲ か ▼ または ◀ か ▶ を使ってアイテムを選びます。



- 赤/緑/青/シアン/マゼンタ/黄: ◀ または ▶ を使用し、色あい、彩度、ゲイン 色を選択します。

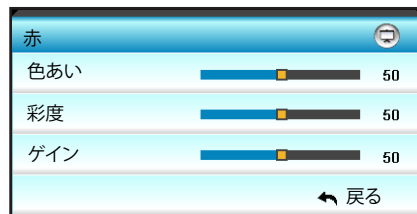

- 白: ◀ または ▶ を使用し、赤、緑、青を選択します。

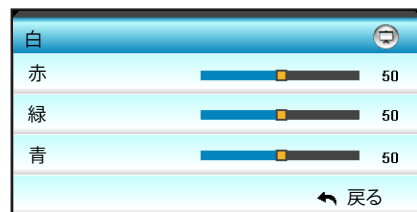

- リセット: [リセット] を選択すると工場出荷時の色調整に戻ります。

プロジェクターを使用する

戻る

[戻る] を選択するとメニューが終了します。

イメージの詳細 : 信号 (RGB) メニュー



注記:

- [信号] は、アナログ VGA (RGB) 信号でのみサポートされます。
- [信号] が自動の場合、位相と周波数の項目がグレー表示になります。[信号] が自動ではない場合、位相と周波数の項目が表示されるので手動で調整できます。プロジェクターの電源を切り、再度入れたときもこの設定は保存されています。

自動

信号を自動設定します。この機能を使用すると、位相と周波数アイテムはグレー表示になります。この機能が無効になっている場合、ユーザーが設定を手動で調整し保存できるように位相と周波数アイテムが表示されます。この設定はプロジェクタをオフにして、再度オンにした後にも保存されています。

位相

ディスプレイの信号タイミングとグラフィックカードを同期化します。画像が乱れたりちらついたりする場合は、この機能を使って修正します。

周波数

ディスプレイデータ周波数を変更して、コンピュータのグラフィックカード周波数に適合させます。画像が垂直方向でちらついて見える場合のみ、この機能をお使いください。

水平位置

- ◀ を押すと画像が左に移動します。
- ▶ を押すと画像が右に移動します。

垂直位置

- ◀ を押すと画像が下に移動します。
- ▶ を押すと画像が上に移動します。

戻る

[戻る] を選択するとメニューが終了します。

プロジェクターを使用する

イメージの詳細 : 信号 (ビデオ) メニュー



ホワイトレベル

ビデオ信号を入力しているとき、ホワイトレベルを調整できます。

ブラックレベル

ビデオ信号を入力しているとき、ブラックレベルを調整できます。

IRE

ビデオ信号を入力しているとき、IRE 値を調整できます。

注記: IRE は NTSC ビデオ形式でのみ利用できます。

- ◀ を押し、画像の色の量を減らします。
- ▶ を押し、画像の色の量を増やします。

ディスプレイメニュー



アスペクト比

◀ または ▶ を押して、お好みのアスペクト比を次の選択肢から選択します。

- XGA: 4:3, 16:9, Native, 自動
- 1080p: 4:3, 16:9, LBX, Native, 自動
- WXGA: 4:3, 16:9 または 16:10, LBX, Native, 自動
- WUXGA: 4:3, 16:9 または 16:10, LBX, Native, 自動

プロジェクターを使用する

フォーマットについて:

- 4:3: このフォーマットは、4:3 入力ソース用です。
- 16:9: ワイド スクリーン テレビのために用意される高画質のHDTVやDVDのような 16:9 入力用です。
- 16:10: このフォーマットは ワイドスクリーン ラップトップ同様、16:10 入力ソース用です。
- LBX: 16x9 ではないレターボックスソースを投影する場合や、外部 16x9 レンズを使用して画像を 2.35:1 アスペクト比で最大解像度により投影する場合に選択します。
- Native: このフォーマットは、スケーリングなしでオリジナルの画像を表示します。
- 自動: 適切なディスプレイフォーマットを自動的に選択します。

注記: LBX モードに関する詳細情報:

- 一部のレターボックスフォーマット DVD には、16x9 TV のために用意されていないものもあります。この場合、16:9 モードのイメージは正しく表示されません。この場合、4:3 モードを使って DVD を表示してみてください。コンテンツが 4:3 ではない場合、16:9 ディスプレーの画像の周りに黒いバーが表示されます。このタイプのコンテンツの場合、LBX モードを使って 16:9 ディスプレーに画像を合わせることができます。
- 外部アナモフィックレンズを使用する場合、このLBXモードによりアナモフィックワイドをサポートする 2.35:1コンテンツ(アナモフィックDVDとHDTVフィルムソースを含む)を視聴することも可能で、ワイド 2.35:1画像では16x9ディスプレイに対して機能強化されています。こうすれば黒いバーは表示されなくなります。ランプ電源と垂直方向の解像度がフル活用されます。

WUXGA スケーリングテーブル(スクリーンタイプ 16x10):

- サポートされる画面タイプ 16:10 (1920x1200)、16:9 (1920x1080)。
- 画面タイプが 16:9 のとき、この条件に 16x10 フォーマットはありません。
- 画面タイプが 16:10 のとき、この条件に 16x9 フォーマットはありません。
- 自動に切り替えると、表示モードが同時に自動で変更されます。

16:10 画面	480i/p	576i/p	1080i/p	720p	PC
4x3	1600x1200 にスケーリングします。				
16x9	1920x1080 にスケーリングします。				
16x10	1920x1200 にスケーリングします。				
LBX	1920x1440 にスケーリングし、その後、中央の 1920x1200 画像を表示します。				
Native モード	1:1 中央にマッピング。 スケーリングは行われません。投射の解像度は入力ソースによって決まります。				
自動	このフォーマットを選択すると、画面タイプは自動的に 16:10 (1920x1200) になります。 -ソースが 4:3 の場合、画面タイプは自動的に 1600x1200 にサイズ変更されます。 -ソースが 16:9 の場合、画面タイプは自動的に 1920x1080 にサイズ変更されます。 -ソースが 16:10 の場合、画面タイプは自動的に 1920x1200 にサイズ変更されます。				

プロジェクターを使用する

WUXGA 自動マッピング規則 (スクリーンタイプ 16x10):

自動	入力解像度		自動/拡大縮小	
	水平解像度	垂直解像度	1920	1200
4:3	640	480	1600	1200
	800	600	1600	1200
	1024	768	1600	1200
	1280	1024	1600	1200
	1400	1050	1600	1200
	1600	1200	1600	1200
ワイド ラップトップ	1280	720	1920	1080
	1280	768	1920	1152
	1280	800	1920	1200
SDTV	720	576	1350	1080
	720	480	1620	1080
HDTV	1280	720	1920	1080
	1920	1080	1920	1080

WUXGA スケーリングテーブル (画面タイプ 16x9):

16:9 画面	480i/p	576i/p	1080i/p	720p	PC
4x3	1440x1080 にスケーリングします。				
16x9	1920x1080 にスケーリングします。				
LBX	1920x1440 にスケーリングし、その後、中央の 1920x1080 画像を表示します。				
Native モード	1:1 中央にマッピング。 スケーリングは行われません。投射の解像度は入力ソースによって決まります。				
自動	このフォーマットを選択すると、画面タイプは自動的に 16:9 (1920x1080) になります。 -ソースが 4:3 の場合、画面タイプは自動的に 1440x1080 にサイズ変更されます。 -ソースが 16:9 の場合、画面タイプは自動的に 1920x1080 にサイズ変更されます。 -ソースが 16:10 の場合、画面タイプは 1920x1200 にサイズ変更され、表示する 1920x1080 の領域が切り取られます。				

プロジェクターを使用する

WUXGA 自動マッピング規則 (スクリーンタイプ 16x9):

自動	入力解像度		自動/拡大縮小	
	水平解像度	垂直解像度	1920	1080
4:3	640	480	1440	1080
	800	600	1440	1080
	1024	768	1440	1080
	1280	1024	1440	1080
	1400	1050	1440	1080
	1600	1200	1440	1080
ワイド ラップトップ	1280	720	1920	1080
	1280	768	1800	1080
	1280	800	1728	1080
SDTV	720	576	1350	1080
	720	480	1620	1080
HDTV	1280	720	1920	1080
	1920	1080	1920	1080

WXGA スケーリングテーブル (スクリーンタイプ 16x10):

- サポートされる画面タイプ 16:9 (1280x720)、16:10 (1280x800)。
- 画面タイプが 16:9 のとき、この条件に 16x10 フォーマットはありません。
- 画面タイプが 16:10 のとき、この条件に 16x9 フォーマットはありません。
- 自動に切り替えると、表示モードが同時に自動で変更されます。

16:10 画面	480i/p	576i/p	1080i/p	720p	PC
4x3	1066x800 にスケーリングします。				
16x10	1280x800 にスケーリングします。				
LBX	1280x960 にスケーリングし、その後、中央の 1280x800 画像を表示します。				
Native モード	1:1 中央にマッピング		1:1 マッピング 表示 1280x800	1280x720 中央揃え	1:1 中央にマッピング
自動	入力ソースは 1280x800 表示に合わせて調整され、アスペクト比は元の比率を保ちます。 - ソースが 4:3 の場合、1066x800 に自動的にサイズ変更されます。 - ソースが 16:9 の場合、1280x720 に自動的にサイズ変更されます。 - ソースが 15:9 の場合、1280x768 に自動的にサイズ変更されます。 - ソースが 16:10 の場合、1280x800 に自動的にサイズ変更されます。				

プロジェクターを使用する

WXGA 自動マッピング規則 (スクリーンタイプ 16x10):

自動	入力解像度		自動/拡大縮小	
	水平解像度	垂直解像度	1280	800
4:3	640	480	1066	800
	800	600	1066	800
	1024	768	1066	800
	1280	1024	1066	800
	1400	1050	1066	800
	1600	1200	1066	800
ワイド ラップトップ	1280	720	1280	720
	1280	768	1280	768
	1280	800	1280	800
SDTV	720	576	1280	720
	720	480	1280	720
HDTV	1280	720	1280	720
	1920	1080	1280	720

WXGA スケーリングテーブル (スクリーンタイプ 16x9):

16:9 画面	480i/p	576i/p	1080i/p	720p	PC
4x3	960x720 にスケーリングします。				
16x9	1280x720 にスケーリングします。				
LBX	1280x960 にスケーリングし、その後、中央の 1280x720 画像を表示します				
Native モード	1:1 中央にマッピング		1:1 マッピング 表示 1280x720	1280x720 中央揃え	1:1 中央にマッピ ング
自動	このフォーマットを選択すると、画面タイプは自動的に16:9 (1280x720)になります - ソースが 4:3 の場合、960x720 に自動的にサイズ変更されます - ソースが 16:9 の場合、自動的に 1280x720 にサイズ変更されます。 - ソースが 15:9 の場合、自動的に 1200x720 にサイズ変更されます。 - ソースが 16:10 の場合、1152x720 に自動的にサイズ変更されます。				

プロジェクターを使用する

WUXGA 自動マッピング規則 (スクリーンタイプ 16x9):

自動	入力解像度		自動/拡大縮小	
	水平解像度	垂直解像度	1280	720
4:3	640	480	960	720
	800	600	960	720
	1024	768	960	720
	1280	1024	960	720
	1400	1050	960	720
	1600	1200	960	720
ワイド ラップトップ	1280	720	1280	720
	1280	768	1200	720
	1280	800	1152	720
SDTV	720	576	1280	720
	720	480	1280	720
HDTV	1280	720	1280	720
	1920	1080	1280	720

1080P スケーリングテーブル (スクリーンタイプ 16:9)

16:9 画面	480i/p	576i/p	1080i/p	720p	PC
4x3	1440x1080 にスケーリングします。				
16x9	1920x1080 にスケーリングします。				
LBX	1920x1440 にスケーリングし、その後、中央の 1920x1080 画像を表示します。				
Native モード	1:1 中央にマッピング。 スケーリングは行われません。投射の解像度は入力ソースによって決まります。				
自動	このフォーマットを選択すると、画面タイプは自動的に 16:9 (1920x1080) になります。 -ソースが 4:3 の場合、画面タイプは自動的に 1440x1080 にサイズ変更されます。 -ソースが 16:9 の場合、画面タイプは自動的に 1920x1080 にサイズ変更されます。 -ソースが 16:10 の場合、画面タイプは 1920x1200 にサイズ変更され、表示する 1920x1080 の領域が切り取られます。				

プロジェクターを使用する

1080P 自動マッピング規則 (スクリーンタイプ 16x9):

自動	入力解像度		自動/拡大縮小	
	水平解像度	垂直解像度	1920	1080
4:3	640	480	1440	1080
	800	600	1440	1080
	1024	768	1440	1080
	1280	1024	1440	1080
	1400	1050	1440	1080
	1600	1200	1440	1080
ワイド ラップトップ	1280	720	1920	1080
	1280	768	1800	1080
	1280	800	1728	1080
SDTV	720	576	1350	1080
	720	480	1620	1080
HDTV	1280	720	1920	1080
	1920	1080	1920	1080

XGA スケーリングテーブル (スクリーンタイプ 16x9)

16:9 画面	480i/p	576i/p	1080i/p	720p
4x3	1024x768 にスケーリングします。			
16x9	1024x576 にスケーリングします。			
Native モード	スケーリングは行われません。投射の解像度は入力ソースによって決まります。			
自動	<ul style="list-style-type: none"> -ソースが 4:3 の場合、画面タイプは自動的に 1024x768 にサイズ変更されます。 -ソースが 16:9 の場合、画面タイプは自動的に 1024x576 にサイズ変更されます。 -ソースが 15:9 の場合、画面タイプは自動的に 1024x614 にサイズ変更されます。 -ソースが 16:10 の場合、画面タイプは自動的に 1024x640 にサイズ変更されます。 			

XGA 自動マッピング規則 (スクリーンタイプ 16x9):

自動	入力解像度		自動/拡大縮小	
	水平解像度	垂直解像度	1280	768
4:3	640	480	1024	768
	800	600	1024	768
	1024	768	1024	768
	1600	1200	1024	768
ワイド ラップトップ	1280	720	1024	576
	1280	768	1024	614
	1280	800	1024	640
SDTV	720	576	1024	576
	720	480	1024	576
HDTV	1280	720	1024	576
	1920	1080	1024	576

プロジェクターを使用する

ズーム

- ◀ を押すと画像のサイズが小さくなります。
- ▶ を押すとスクリーンに投影された画像が拡大します。

エッジマスク

イメージをエッジマスクしてビデオソースのエッジのビデオ エンコードノイズを削除します。

注記:

- 各 I/O には別々の [エッジマスク] の設定があります。
- [エッジマスク] と [ズーム] は同時に機能できません。

映像移動調整

下図のように次のメニューで ▶ を押し、▲ か ▼ または ◀ か ▶ を使ってアイテムを選びます。

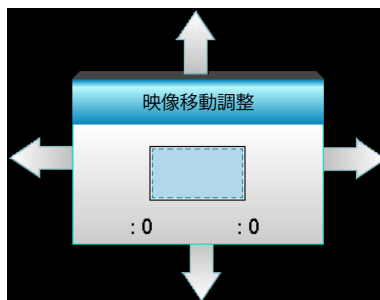

- 映像水平位置: ◀▶ を押して、投射された画像位置を水平にシフトします。
- 映像垂直位置: ▲▼ を押して、投射された画像位置を垂直にシフトします。

ジオメトリ補正

- 水平キーストン(水平キーストーン): ◀▶ を押し、水平キーストーンの歪みを修整します。
- 垂直キーストン(垂直キーストーン): ▲▼ を押し、垂直キーストーンの歪みを修整します。
- 自動垂直キーストン: 垂直キーストーンのエラーを自動修正します。
- コーナー補正: 一度に 1 つの角を調整し、イメージの歪みを補正します。

1. [メニュー] を使って開始します。
2. [コーナー補正] メニューを使って 1 つの角を選択し、[Enter] を押して確定します。
3. ▲▼◀▶ を使って角度を動かし、[Enter] を押して確定します。

リセット

[はい] を選択すると「イメージ」の工場出荷時設定に戻ります。

プロジェクターを使用する

ディスプレイの 3D メニュー



3Dモード

- DLP リンク: [DLP リンク] を選択し、DLP リンク 3D 眼鏡に合わせて最適化された設定を使用します。
- VESA 3D: [VESA 3D] を選択すると、VESA 3D 眼鏡に最適化された設定が使用されます。
- オフ: [オフ] を選択すると、3D モードがオフになります。

3D -> 2D

- 3D: 3D信号を表示します。
- L (左): 3D コンテンツの左フレームを表示します。
- R (右): 3D コンテンツの右フレームを表示します。

3D映像フォーマット

- 自動: 3D 識別信号を検出すると、3D 映像フォーマットが自動的に選択されます。
- Side By Side: [サイドバイサイド] フォーマットで 3D 信号を表示します。
- Top and Bottom: 3D 信号を [Top and Bottom] フォーマットで表示します。
- Frame Sequential: 3D 信号を [Frame Sequential] フォーマットで表示します。

注記:

- [3D映像フォーマット] は、69 ページの 3D タイミングでのみサポートされます。
- [3D映像フォーマット] は非HDMI 1.4a 3D タイミングでのみサポートされます。

3D同期反転

- 左右のフレームコンテンツを反転するには、[オン] を押します。
- デフォルトのフレームコンテンツの場合、[オフ] を押します。

戻る

[戻る] を選択するとメニューが終了します。

プロジェクターを使用する

設定メニュー







言語

多言語対応オンスクリーンメニューをご希望の言語に設定します。サブメニューの▶ を押し、▲ か ▼ または ◀ か ▶ キーを使ってお好みの言語を選択します。[Enter] を押すと選択が確定されます。

言語			
English	Nederlands	Čeština	Türkçe
Deutsch	Norsk/Dansk	عربی	فارسی
Français	Polski	繁體中文	Vietnamese
Italiano	Русский	简体中文	Romanian
Español	Suomi	日本語	Indonesian
Português	ελληνικά	한국어	Slovakian
Svenska	Magyar	ไทย	◀ 戻る

設置モード

-  フロント
これは、デフォルト設定です。画像がスクリーン上にまっすぐに投射されます。
-  リア
選択されると、画像を左右逆向きに表示します。
-  正面-天吊り
選択されると、画像を上下逆向きに表示します。
-  裏面-天吊り
選択されると、画像を上下・左右逆向きに表示します。

注記: 裏面-卓上および裏面-天吊りは、透明なスクリーンを使用する際に使用できます。

プロジェクターを使用する

アスペクト

16:10 または 16:9 (WXGA/WUXGA) から画面タイプを選択します。

注記: [アスペクト] は WXGA/WUXGA 専用です。

メニュー位置

スクリーン上に表示されるメニューの位置を選択します。

プロジェクターID

ID 定義をメニュー (0~99まで) で設定できます。ユーザーは RS232 で個別のプロジェクターをコントロールできるようになります。

HDBaseT コントロール

このプロジェクターは、HDBaseT トランスミッターから Ethernet または RS232 信号を自動検出できます。自動検出するには、それぞれの信号が有効になっていることを確認します。

戻る

[戻る] を選択するとメニューが終了します。

設定のセキュリティメニュー



セキュリティ

- ・ オン: [オン] を選択すると、プロジェクターの電源を入れるときにセキュリティー検証を行います。
- ・ オフ: [オフ] を選択すると、パスワード検証を行うことなくプロジェクターの電源を入れることができます。

セキュリティタイマー

時間 (月/日/時) 機能を選択して、プロジェクターの使用可能時間数を設定します。設定した時間が経過すると、プロジェクターから再度パスワードを入力するよう要求されます。

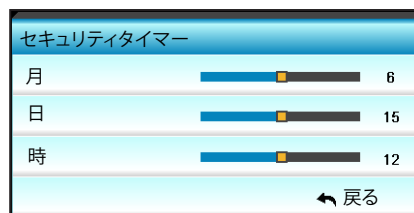

パスワード変更

- ・ はじめて設定するとき:
 1. [Enter] キーを押して、パスワードを設定します。
 2. パスワードは4桁で設定します。
 3. リモコンの数字ボタンまたは画面上のテンキーを押して新規パスワードを入力し、[Enter] キーで確定します。

プロジェクターを使用する

- **パスワード変更:**
(リモートに数字キーパッドが付いていない場合、上下矢印を使用してパスワードのそれぞれの数字を変更し [Enter] を押して確認してください)
 1. [Enter] を押して旧パスワードを入力します。
 2. 数字ボタンまたは画面上のテンキーを使用して現在のパスワードを入力し、[Enter] キーで確定します。
 3. リモコンの数字ボタンを使って新規パスワードを入力し(4桁)、[Enter] を押して確認します。
 4. 新しいパスワードをもう一度入力し、[Enter] を押して確定します。
間違ったパスワードを3回続けて入力すると、プロジェクターは自動的にシャットダウンします。
パスワードを忘れてしまった場合、お近くのサポートセンターにお問い合わせください。

注記: パスワードのデフォルト値は「1234」です (初回時)。

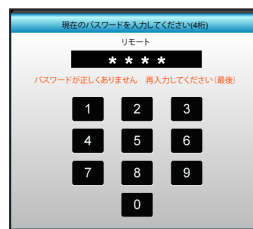

戻る

[戻る] を選択するとメニューが終了します。

設定の音声設定メニュー



内蔵スピーカー

内蔵スピーカーの [オン] または [オフ] を切り替えるには、[オン] または [オフ] を選択します。

ミュート

- [オン] を選択すると消音が無効になります。
- [オフ] を選択すると消音が無効になります。

注記: [ミュート] 機能は、内蔵および外付けスピーカーの音量に影響を与えます。

音量

- ◀ を押すと、オーディオまたはマイクロホンの音量が小さくなります。
- ▶ を押すと、オーディオまたはマイクロホンの音量が大きくなります。

プロジェクターを使用する

オーディオ入力

デフォルトの音声設定は、プロジェクタの背面パネルにあります。このオプションを使ってオーディオ入力 (1、2 または 3) を現在のイメージソースに適用し直します。それぞれのオーディオ入力は複数のビデオソースに割り当てることができます。

- デフォルト: VGA 1 -> オーディオ 1; VGA 2 -> オーディオ 2
- オーディオ 1 / 2: ミニジャック接続。
- オーディオ 3: L/R。

オーディオ出力 (待機モード)

[オン] または [オフ] を選択し、音声出力のオン/オフを切り替えます。

戻る

[戻る] を選択するとメニューが終了します。

設定の詳細メニュー



ロゴ

この機能を使って希望のスタートアップスクリーンを設定します。設定を変更した場合、次に電源を入れたときから新しい設定が適用されます。

- デフォルト: デフォルトの起動画面です。
- ロゴ無し: ロゴは起動画面に表示されません。
- ユーザー: [ロゴキャプチャ] 機能の保存画像を使用します。

ロゴキャプチャ

現在画面に表示されている画像のイメージがキャプチャされます。

注記:

- ロゴキャプチャを正常に行うには、画面上のイメージがプロジェクタのネイティブ解像度を超えていないことを確認してください。
ロゴをキャプチャできない場合、解像度を減らしてお試しください。
- この機能はロゴのキャプチャ専用であり、大きな画像をキャプチャするためのものではありません。

クローズドキャプション

[クローズドキャプション] はプログラムの音声あるいはその他の情報をテキストとして画面上に表示します。入力信号がクローズドキャプションを含んでいる場合、この機能をオンにしてチャンネルを閲覧することができます。◀ または ▶ を押して オフ、CC1、または CC2 を選択します。

プロジェクターを使用する

ワイヤレス

ワイヤレス機能のオンまたはオフを切り替えるには、[オン] または [オフ] を選択します。

戻る

[戻る] を選択するとメニューが終了します。

設定のネットワーク : LAN 設定メニュー



ネットワーク情報

ネットワーク接続状態を表示します。(読み取り専用)。

MAC アドレス

MAC アドレスを表示します。(読み取り専用)。

DHCP

- オン: プロジェクタがネットワークから自動的に IP アドレスを取得します。
- オフ: IP、サブネットマスク、ゲートウェイ、DNS 構成を手動で割り当てます。

注記: 既存の OSD が、入力した値を自動的に適用します。

IPアドレス

IP アドレスを表示します。

サブネットマスク

サブネットマスク番号を表示します。

ゲートウェイ

プロジェクタに接続しているネットワークのデフォルト ゲートウェイを表示します。

DNS

DNS 番号を表示します。

戻る

[戻る] を選択するとメニューが終了します。

リセット

[はい] を選択すると「ネットワーク」の工場出荷時設定に戻ります。

プロジェクトターを使用する

Web ブラウザを使用してプロジェクトターをコントロールする方法

1. DHCP サーバーが IP アドレスを自動的に割り当てられるよう、プロジェクトターの DHCP オプションを [オン] にします。
2. PC で Web ブラウザを開き、プロジェクトターの IP アドレスを入力します。([ネットワーク: LAN設定 > IPアドレス])。
3. ユーザー名とパスワードを入力し、[ログイン] をクリックします。プロジェクトターの構成 Web インターフェイスが開きます。

注記:

- 既定のユーザー名とパスワードは「admin」です。
- このセクションの手順は Windows 7 オペレーティングシステムに基づいています。

コンピュータからプロジェクトターに直接接続しているとき*

1. プロジェクトターの DHCP オプションを [オフ] にします。
2. プロジェクトターの IP アドレス、サブネットマスク、ゲートウェイ、DNS を構成します ([ネットワーク: LAN設定])

IPアドレス	192.168.0.100 ▶
サブネットマスク	255.255.255.0 ▶
ゲートウェイ	192.168.0.254 ▶
DNS	192.168.0.51 ▶

3. PC の [ネットワークと共有センター] のページを開き、プロジェクトターに設定されている値と同一のネットワークパラメータを PC に割り当てます。[OK] をクリックしてパラメーターを保存します。

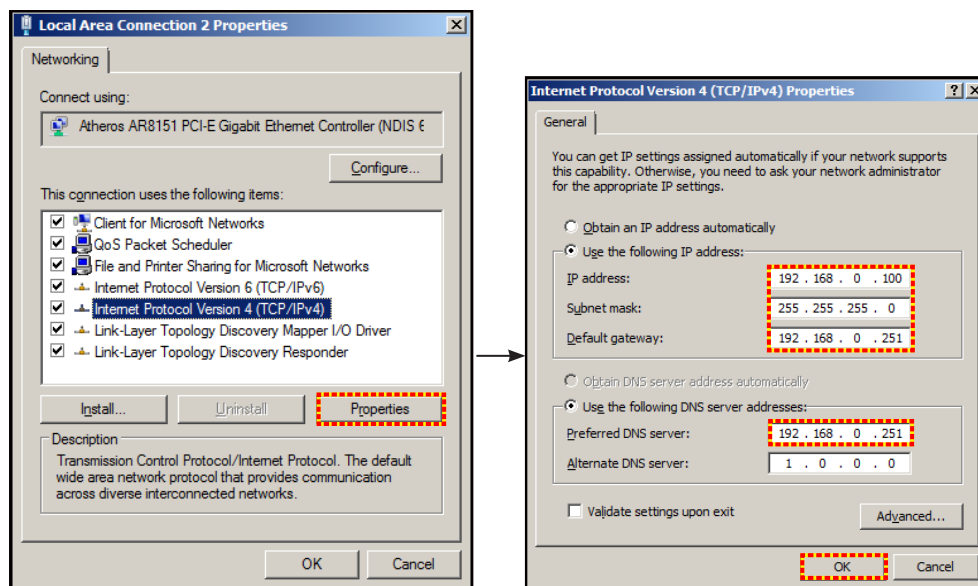

4. PC で Web ブラウザを開き、手順 3 で割り当てた IP アドレスを URL フィールドに入力します。[Enter] キーを押します。

プロジェクターを使用する

設定のネットワーク：コントロール設定メニュー



Crestron

この機能を使用して、ネットワーク機能を選択します。(ポート: 41794)。

詳細については、<http://www.crestron.com> と www.crestron.com/getroomview にアクセスしてください。

Extron

この機能を使用して、ネットワーク機能を選択します。(ポート: 2023)。

PJ Link

この機能を使用して、ネットワーク機能を選択します。(ポート: 4352)。

AMX Device Discovery

この機能を使用して、ネットワーク機能を選択します。(ポート: 9131)。

Telnet

この機能を使用して、ネットワーク機能を選択します。(ポート: 23)。

HTTP

この機能を使用して、ネットワーク機能を選択します。(ポート: 80)。

戻る

[戻る] を選択するとメニューが終了します。

プロジェクターを使用する

設定のネットワーク : コントロール設定メニュー

LAN_RJ45 機能

操作を簡単にするために、W320UST プロジェクターは多様なネットワーク機能とリモート管理機能を備えています。プロジェクターの LAN/RJ45 機能では、ネットワークを介して電源のオン/オフ、明るさ設定、コントラスト設定などをリモート管理できます。また、ビデオソースや消音など、プロジェクター のステータス情報も提供されます。

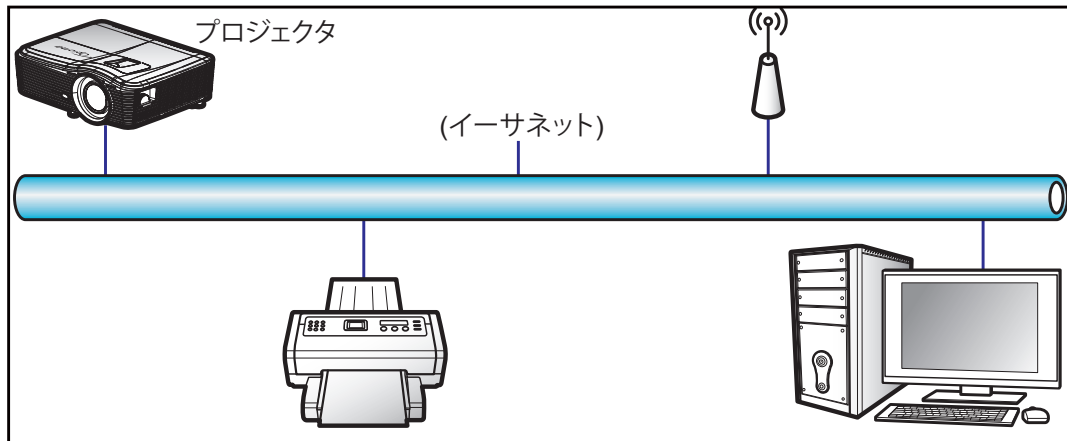

有線 LAN 端末機能

このプロジェクターは PC (ラップトップ) またはその他の外部デバイスを利用し、LAN/RJ45 ポートと互換性のある Crestron / Extron / AMX (デバイス検出) / PJLink を介して制御できます。

- Crestron は米国の Crestron Electronics, Inc. の登録商標です。
- Extron は米国の Extron Electronics, Inc. の登録商標です。
- AMX は米国の AMX LLC の登録商標です。
- PJLink は JBMIA を通じて日本、米国、その他の国で商標とロゴの登録を申請しました。

このプロジェクターは Crestron Electronics コントローラーと関連ソフトウェア、たとえば、RoomView® の指定のコマンドに対応しています。

<http://www.crestron.com/>

このプロジェクターは Extron デバイスに対応しているのでご参照ください。

<http://www.extron.com/>

このプロジェクターは AMX (デバイス検出) に対応しています。

<http://www.amx.com/>

このプロジェクターは PJLink Class1 (バージョン 1.00) の全コマンドに対応しています。

<http://pjlink.jbmia.or.jp/english/>

LAN/RJ45 ポートに接続し、プロジェクターをリモート操作できる各種外部デバイスとそれらの外部デバイスの対応コマンドに関する詳細については、サポートサービスに直接お問い合わせください。

プロジェクターを使用する

LAN RJ45

1. プロジェクターと PC (ラップトップ) の RJ45 ポートに RJ45 ケーブルを接続します。

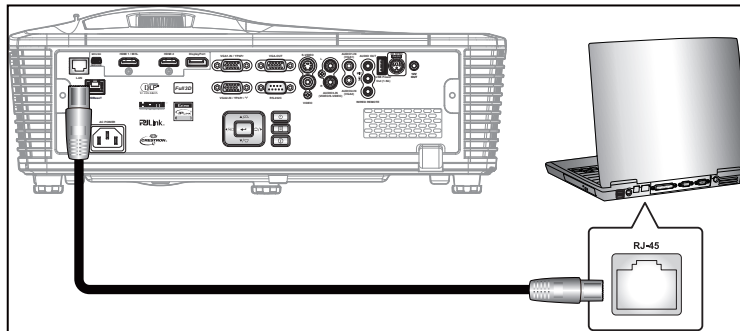

2. PC (ラップトップ) で、Start (スタート) > Control Panel (コントロールパネル) > Network Connections (ネットワーク接続) の順に選択します。



3. Local Area Connection (ローカルエリア接続) を右クリックし、Property (プロパティ) を選択します。

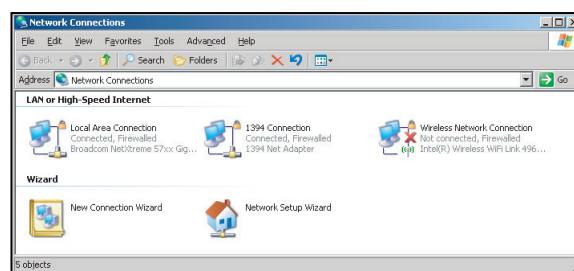

4. Properties (プロパティ) ウィンドウで、General (全般) タブを選択し、Internet Protocol (TCP/IP) (インターネットプロトコル (TCP/IP)) を選択します。

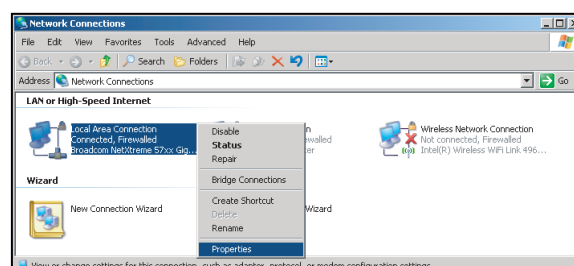

プロジェクターを使用する

5. [Property(プロパティ)] をクリックします。

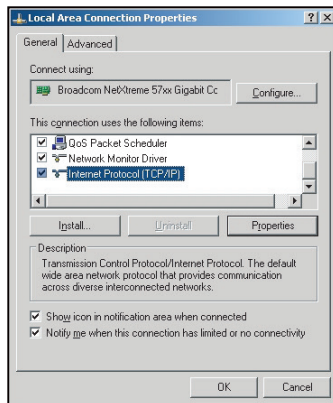

6. IP アドレスとサブネットマスクを入力し、[OK] を押します。

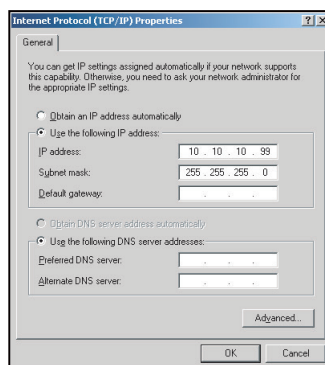

7. プロジェクターの [Menu] ボタンを押します。
8. ◀▶ キーを使い、[設定] > [ネットワーク] > [LAN設定] を選択します。
9. LAN 設定には言ったら、次の接続パラメーターを入力します。
 - DHCP: オフ
 - IPアドレス: 10.10.10.10
 - サブネットマスク: 255.255.255.255
 - ゲートウェイ: 0.0.0.0
 - DNS: 0.0.0.0
10. [Enter] を押し、設定を確定します。
11. Adobe Flash Player 9.0 以降をインストールした Microsoft Internet Explorer など、Web ブラウザーを開きます。
12. アドレスバーに、プロジェクターの IP アドレスを入力します。10.10.10.10.

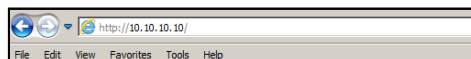

13. [Enter] を押します。
このプロジェクターはリモート管理できます。LAN/RJ45 機能に次のように表示されます。

プロジェクターを使用する

情報ページ

Model: Optoma Logout Tools Info Help

Optoma

Projector Information

Projector Name: EX108Ti
Location: Room
Firmware: B02.2011-09-21
Mac Address: 00:50:41:77:31:24
Resolution: 0 x 0 0Hz
Lamp Hours: 10
Assigned To: Sir

Projector Status

Power Status: On
Source: HDMI
Preset Mode: Presentation
Projector Position: Front Table
Lamp Mode: STD
Error Status:

exit

メインページ

Model: Optoma Tools Info Help

Optoma

Power Vol - Mute Vol +

SourceList

VGA1
VGA2
Video
HDMI
Flash Drive

Menu ▲ Auto
◀ OK ▶
AV Mute ▼ Source

Freeze Contrast Brightness Color

ツールページ

Model: Optoma Logout Tools Info Help

Optoma

Crestron Control

IP Address: 192.168.0.2
IP ID: 5
Port: 41794
Send

Projector

Projector Name: EX108Ti
Location: Room
Name: Sir
Send

DHCP DHCP Enabled

IP Address: 192.168.0.100
Subnet Mask: 255.255.255.0
Default Gateway: 192.168.0.254
DNS Server: 192.168.0.51
Host Name:
Send

User Password

Enabled
New Password:
Confirm:
Send

Admin Password

Enabled
New Password:
Confirm:
Send

Default Language: Automatic Send

exit

IT ヘルプデスクに問い合わせる

HELP DESK X

Send

プロジェクターを使用する

RS232 by Telnet Function

RS232 コマンドの制御方法には代替があります。これは LAN/RJ45 インターフェイスで [RS232 by TELNET] と呼ばれています。

[RS232 by Telnet] のクイックスタートガイド

- プロジェクターの OSD で IP アドレスを確認します。
- PC/ラップトップがプロジェクターの Web ページにアクセスできることを確認します。
- PC/ラップトップが [TELNET] 機能を拒否する場合、[Windows ファイアウォール] 設定が無効になっていることを確認します。

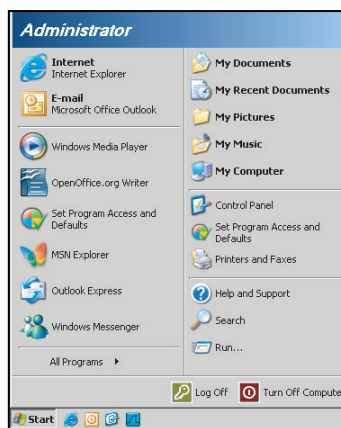

1. Start (スタート) > All Programs (すべてのプログラム) > Accessories (アクセサリ) > Command Prompt (コマンドプロンプト)。

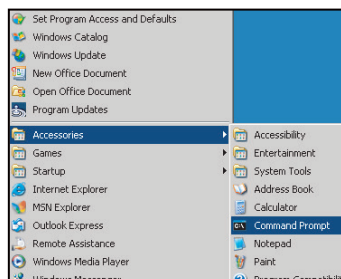

2. コマンドを次の形式で入力します。
 - telnet ttt.xxx.yyy.zzz 23 ([Enter] キーを押す)
 - (ttt.xxx.yyy.zzz: プロジェクターの IP アドレス)
3. Telnet 接続の用意ができて、RS232 コマンドを入力できるのであれば、[Enter] を押すと、RS232 コマンドが実行可能になります。

[RS232 by TELNET] の仕様:

1. Telnet: TCP。
2. Telnet ポート: 23 (詳細は、サービスエージェントまたはチームにお問い合わせください)。
3. Telnet ユーティリティ: Windows [TELNET.exe] (コンソールモード)。
4. RS232-by-Telnet 制御の通常切断: 閉じる
5. TELNET 接続準備完了直後の Windows Telnet ユーティリティ。
 - Telnet 制御の制限 1: Telnet 制御用途に対して、連続するネットワークペイロードが 50 バイト未満とされています。
 - Telnet 制御の制限 2: Telnet 制御に対して、1 つの完全な RS232 コマンドに 26 バイト未満とされています。
 - Telnet 制御の制限 3: 次の RS232 コマンドの最小遅延は 200 (ms) を超える必要があります。

プロジェクトターを使用する

オプションメニュー



入力ソース

入力ソースを有効/無効にする際に使用します。▶ を押してサブメニューに入り、必要なソースを選択します。[Enter] を押すと選択が確定されます。プロジェクトターは、有効になっている入力のみを検索します。

ソースロック

- オン: プロジェクトターは、現在の入力接続のみを検索します。
- オフ: 現在の入力シグナルがない場合、プロジェクトターは他のシグナルを検索します。

高地モード

[オン] が選択されると、ファンがより高速に回転します。この機能は、高度が高く、空気の濃度が低い環境に便利です。

信号表示

- オン: [オン] を選択すると、情報メッセージが非表示になります。
- オフ: [オフ] を選択すると、[検索中] メッセージが表示されます。

キーパッドロック

キーボード ロック機能が [オン] の場合、キーパッドはロックされますが、プロジェクトターはリモコンによって操作できます。[オフ] を選択すると、キーパッドを再び使用できるようになります。

ディスプレイモードロック

- オン: ディスプレーモード設定の調整をロックします。
- オフ: ディスプレーモード設定の調整のロックを解除します。

テストパターン

テストパターンを表示します。グリッド、ホワイトパターン、なしがあります。

プロジェクターを使用する

オプションメニュー (続き)



背景色

信号が使用できないとき、この機能を使用して[黒]、[赤]、[青]、[緑]、[白]画面を表示します。

壁色補正

この機能を利用し、壁の色に合わせてスクリーンイメージを最適化します。利用可能なオプション: [ライトイエロー]、[ライトグリーン]、[ライトブルー]、[ピンク]、[グレー]。[オフ]を選択すると、この機能がオフになります。



12Vトリガ

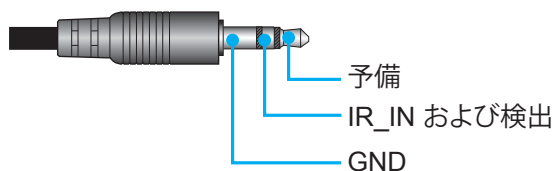

- オフ: [オフ]を選択するとトリガーが無効になります。
- オン: [オン]を選択するとトリガーが有効になります。

ビープ音

- オフ: キーが押されたか、エラーが発生したとき、ビープ音は鳴りません。
- オン: キーが押されたか、エラーが発生したとき、ビープ音が鳴ります。

プロジェクターを使用する

オプションのリモート設定メニュー



F1

デフォルト値は [テストパターン] です。

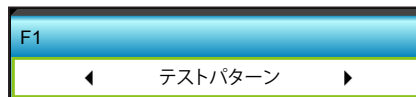

- ▶ を押して次のメニューに入り、◀ または ▶ を利用して [HDMI2]、[DP]、[VGA2]、[S-ビデオ]、[テストパターン]、[ズーム]、[情報]、[アスペクト比] 項目を選択します。

注記: HDBaseT のモデルの場合、[F1] のデフォルト値は [HDBaseT] です。

F2

デフォルト値は [ズーム] です。

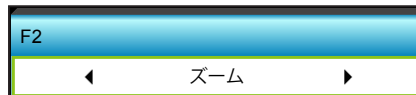

- ▶ を押して次のメニューに入り、◀ または ▶ を利用して [HDMI2]、[DP]、[VGA2]、[S-ビデオ]、[テストパターン]、[ズーム]、[情報]、[アスペクト比] 項目を選択します。

注記: HDBaseT のモデルの場合、[F2] のデフォルト値は [HDBaseT] です。

F3

デフォルト値は [情報] です。



- ▶ を押して次のメニューに入り、◀ または ▶ を利用して [HDMI2]、[DP]、[VGA2]、[S-ビデオ]、[テストパターン]、[ズーム]、[情報]、[アスペクト比] 項目を選択します。

注記: HDBaseT のモデルの場合、[F3] のデフォルト値は [HDBaseT] です。

リモコン受光設定

- オン: [オン] を選択すると、前方または上部 IR レシーバーからリモコンでプロジェクターを操作できます。
- フロント: [フロント] を選択すると、前方 IR レシーバーからリモコンでプロジェクターを操作できます。
- 上端: [上端] を選択すると、上部 IR レシーバーからリモコンでプロジェクターを操作できます。
- オフ: [オフ] を選択すると、前方または上部 IR レシーバーからリモコンでプロジェクターを操作できません。[オフ] を選択すると、キーパッドのキーを使用できるようになります。

プロジェクターを使用する

注記:

- [フロント] および [上端] をスタンバイモードでは選択できません。
- NVIDIA により実装され認定された場合、IRモードを [NVIDIA 3D Vision] に切り替えることができます。

リモートコード

- ▶ を押してリモートカスタムコードを設定し、[Enter] を押して設定に切り替えます。

戻る

[戻る] を選択するとメニューが終了します。

オプションの詳細メニュー



電源検知オートパワーオン

[オン] を選択すると、電源探知オートパワーオンモードが有効になります。プロジェクタは、AC 電源が供給されると自動的に電源オンになります。プロジェクタのコントロールパネルまたはリモコンの [⏻] キーを押す必要はありません。

信号検知オートパワーオン

[オン] を選択すると、信号電源モードが有効になります。プロジェクタのコントロールパネルまたはリモコンにある [⏻] を押さなくても、信号が検出されたときにプロジェクターの電源が自動的に入ります。

タイマー電源オートパワーオフ

カウントダウンタイマーの時間を設定します。カウントダウンタイマーは、プロジェクタへの入力信号が途切れると、カウントダウンを開始します。カウントダウンが終了すると、自動的にプロジェクタの電源が切れます(単位は分です)。

- ◀ を押すと、タイマーの間隔が短くなります。
- ▶ を押すと、タイマーの間隔が長くなります。

注記:

- スリープタイマーの値は、プロジェクタの電源がオフになった後にゼロにリセットされます。
- カウントダウンが終わると、プロジェクターの電源が自動的に切れます。

スリープタイマー(分)

カウントダウンタイマーの時間を設定します。カウントダウンタイマーは、プロジェクタへの入力信号の有無に関わらず、カウントダウンを開始します。カウントダウンが終了すると、自動的にプロジェクタの電源が切れます(単位は分です)。

- ◀ を押すと、タイマーの間隔が短くなります。
- ▶ を押すと、タイマーの間隔が長くなります。

注記:

- 自動電源オフを無効にするには、[常にオン] オプションを選択します。

プロジェクターを使用する

電源モード(スタンバイ)

- アクティブ: [アクティブ] を選択すると通常スタンバイに戻ります。
- エコ: [エコ] を選択すると、節電モードになります(<0.5W)。

戻る

[戻る] を選択するとメニューが終了します。

注記: [信号検知オートパワーオン] オプションと [電源モード(スタンバイ)] オプションはモデルと地域によって異なります。

プロジェクターを使用する

オプションのランプ設定メニュー



ランプ使用時間

投射時間を表示します。

ランプ警告

ランプ交換メッセージが表示されたときに、警告メッセージの表示/非表示を設定します。メッセージは、推奨されるランプの交換の約30時間前から表示されます。

ランプモード

- ブライト: [ブライツ] を選択すると明るさが増します。
- エコ: [エコ] を選択するとプロジェクターランプの光量を減らして電源消費量を少なくし、寿命を延長することができます。
- 消費電力: プロジェクターの電源設定を手動で設定する場合、このオプションを選択します。

注記:

- 操作中に室温が40°Cを超えると、プロジェクタはエコモードに切り替わります。
- [ランプモード] は 2D と 3D で独立して設定できます。

消費電力

プロジェクターの電源を手動で設定します。選択できる値は 100%、95%、90%、85%、80% です。

ランプリセット

ランプ交換後、ランプの寿命カウンタをリセットする際に使用します。

戻る

[戻る] を選択するとメニューが終了します。

オプションメニュー



プロジェクターを使用する

情報

プロジェクター情報を表示します。

情報	
S/N 番号	xxxxxxxxxxx
F/Wバージョン	メイン C01
	MCU C01
	LAN C01
現在の入力源	VGA 1
解像度	1280x800
リフレッシュレート	60.00 Hz
ランプ使用时间	
	ブライト 0 H
	エコ 0 H
	消費電力 0 H
フィルター時間	0 H
プロジェクターID	0
リモートコード	0
リモートコード(アクティブ)	0
IPアドレス	192.168.1.1
ネットワーク情報	接続

戻る

[戻る] を選択するとメニューが終了します。

リセット

[はい] を選択すると「エアフィルタ設定」の工場出荷時設定に戻ります。

オプションのオプションフィルター設定メニュー

オプション	
エアフィルタ設定	
エアフィルタ使用时间	500
エアフィルタ取付	はい ▶
エアフィルタ寿命	1000 hr ▶
エアフィルタ使用时间リセット	▶

エアフィルタ取付

- はい: 使用時間が500 時間を超えると警告メッセージが表示されます。
- いいえ: 警告メッセージをオフにします。

注記: [エアフィルタ使用时间 / エアフィルタ寿命 / エアフィルタ使用时间リセット] は [エアフィルタ取付] が [はい] の場合にのみ表示されます。

エアフィルタ使用时间

エアマスク使用時間を表示します。

エアフィルタ寿命

フィルタ交換メッセージが表示されたときに、警告メッセージの表示/非表示を設定します。(工場出荷時設定: 500 時間)。

エアフィルタ使用时间リセット

ダスト エアマスクの交換または洗浄後、ダスト エアマスク カウンタをリセットしてください。

戻る

[戻る] を選択するとメニューが終了します。

プロジェクターを使用する

3D 設定

1. プロジェクタの電源を入れます。
2. 3D ソースを接続します。たとえば、3D ブルーレイ、ゲーム機、PC、セットトップボックスなどです。
3. 3D コンテンツを挿入していること、または 3D チャンネルを選択していることを確認します。
4. 3D眼鏡をオンにする。3D 眼鏡の操作方法については、3D 眼鏡のユーザーガイドをご参照ください。
5. プロジェクターが 3D ブルーレイから自動的に 3D を表示します。セットトップボックスまたは PC 経由の 3D の場合、3D メニューで設定を調整する必要があります。

ブルーレイ経由の 3D の場合

3D は自動的に表示されます。お使いの 3D 眼鏡によっては、メニューで DLP Link または VESA を選択する必要があります。VESA 眼鏡にはエミッターが付属するので、それをプロジェクターの 3D 同期ポートに接続する必要があります。42 ページを参照してください。

- メニュー > [ディスプレイ] > [3D] > [3Dモード] > [DLP リンク]
- メニュー > [ディスプレイ] > [3D] > [3Dモード] > [VESA 3D]

PC またはセットトップボックス経由の 3D の場合

3D は自動的に表示されません。3D コンテンツによっては、イメージが横並びまたは上下に表示されます。次の表を参照してください。

Side By Side	Side By Side	Top and Bottom
		Top and Bottom

- 横並びのイメージの場合、メニューで [SBS] を選択します。メニュー > [ディスプレイ] > [3D] > [3D映像フォーマット] > [Side By Side]。
- 上下のイメージの場合、メニューで [Top and Bottom] を選択します。メニュー > [ディスプレイ] > [3D] > [3D映像フォーマット] > [Top and Bottom]。
3D イメージが正しく見えないとき、場合によっては、3D 同期反転を調整する必要があります。イメージがおかしく見える場合、これをオンにします。メニュー > [ディスプレイ] > [3D] > [3D同期反転] > [オン]。

注記: 入力ビデオが通常の 2D の場合、[3D 形式] を押し、[自動] に切り替えてください。[Side By Side] モードが作動している場合、2D ビデオの内容は正しく表示されません。PC 経由の 3D が特定の解像度でのみ機能するときは [自動] に戻してください。69 ページで互換性を確認してください。

保守管理

ランプの交換

プロジェクタはランプの寿命を自動的に検出します。ランプの寿命に近づいている場合、警告メッセージが表示されま

す。



このメッセージが表示されたら、できる限り速やかに最寄りの販売店またはサービスセンターに連絡して、ランプを交換してください。ただし、ランプを交換する前に、プロジェクタが十分に放熱するまで約 30 分お待ちください。



警告: 天上から吊り下げる場合、ランプ アクセス パネルを開けるときは注意してください。天井から吊り下げている状態で電球を交換する場合、安全メガネを着用することをお勧めします。[プロジェクタからゆるんだ部品が落下しないように、注意を払う必要があります。]



警告: ランプコンパートメントは熱くなっています! 放熱を待ち、ランプが十分に冷めてから交換してください!



警告: 怪我を防止するため、ランプを落下させたり、ランプのバルブに触れることのないようご注意ください。バルブが落下すると粉々に碎けて飛び散り、怪我をする恐れがあります。

保守管理

ランプの交換 (続き)

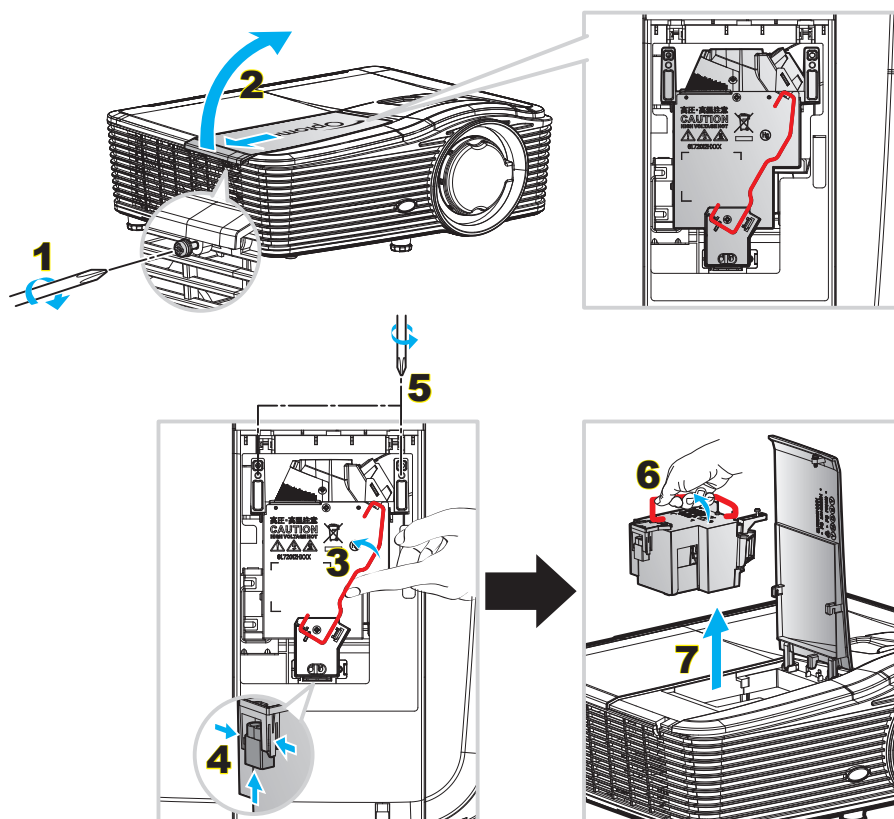

手順:

1. リモコンまたはプロジェクタのキーパッドにある [電源] ボタンを押してプロジェクタの電源をオフにします。
2. ランプが十分に冷めるまで約30分間お待ちください。
3. 電源コードを外します。
4. カバーにある 1 本のネジをゆるめます。1
5. カバーを開けます。2
6. ランプハンドルを持ち上げます。3
7. 両側を押して持ち上げ、ランプコードを取り外します。4
8. ランプ モジュールにある 1 本のネジをゆるめます。5
9. ランプ ハンドル 6 を持ち上げて、ランプ モジュールをゆっくりと注意深く移動します。7
10. ランプモジュールを交換し、上記の手順を逆に繰り返します。
11. プロジェクタの電源をオンにし、ランプのタイマーをリセットします。
12. ランプリセット: (i) [メニュー] を押し → (ii) [オプション] を選択し → (iii) [ランプ設定] を選択し → (iv) [ランプリセット] を選択し → (v) [はい] を選択します。

注記:

- ランプカバーとランプに付いたネジを外すことはできません。
- プロジェクタにランプカバーが戻されなかった場合、プロジェクターは動作しません。
- ランプのガラス部分には、触れないようにしてください。手の油分が付着すると、ランプが破裂する恐れがあります。誤ってガラス部分に触れてしまった場合は、乾いた布を使ってランプモジュールを拭いてください。

保守管理

ダストフィルタの洗浄

ダストフィルタカバーを取り外す

手順:

注意事項: 損傷を避けるために、取り外すときは両手でダストフィルタカバーを支える必要があります。

1. ダストフィルタカバーの下端に人差し指の先を添えます。
2. 両手の人差し指と親指でダストフィルタカバーをしっかりと持ちます。
3. ダストフィルタカバーを左右に少し動かし、ケースの留め具から外します。留め具から外れたら、カバーを取り外します。

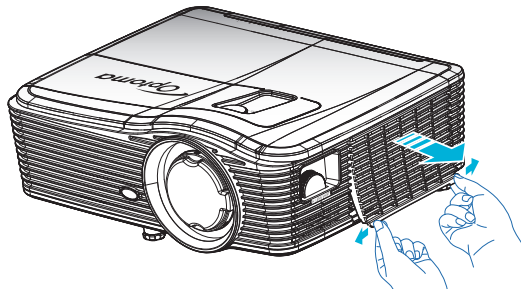

ダストフィルタの取り付け

手順:

1. ダストフィルタの穴をダストフィルタカバーのピンに取り付けます。
2. ダストフィルタカバーをケースに取り付けます。

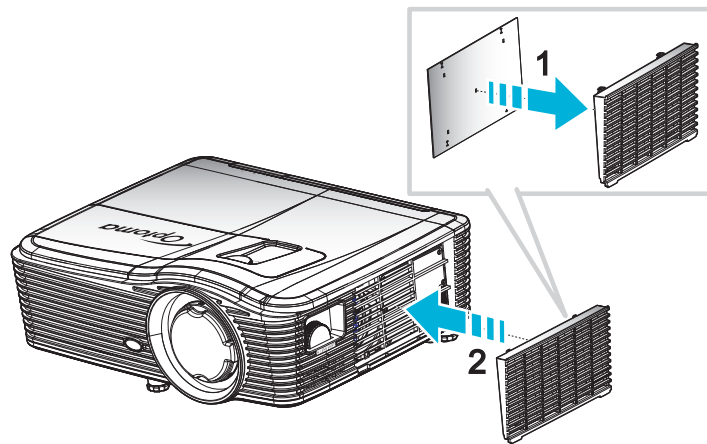

注記: ダストフィルタは、埃が過度に多い一部の地域でのみ必要であり、提供されます。

保守管理

ダストフィルタの洗浄

ダストフィルタは 3 ヶ月ごとに洗浄することをお勧めします。埃の多い環境でプロジェクタを使用する場合は洗浄の頻度を多くしてください。

手順:

1. リモコンまたはプロジェクタのキーパッドにある [⏻] ボタンを押してプロジェクタの電源をオフにします。
2. 電源コードを外します。
3. ダストフィルタをゆっくりと注意深く取り外します。
4. ダストフィルタを洗浄するか交換します。
5. ダストフィルタを取り付けるには、上記の手順を逆に繰り返します。

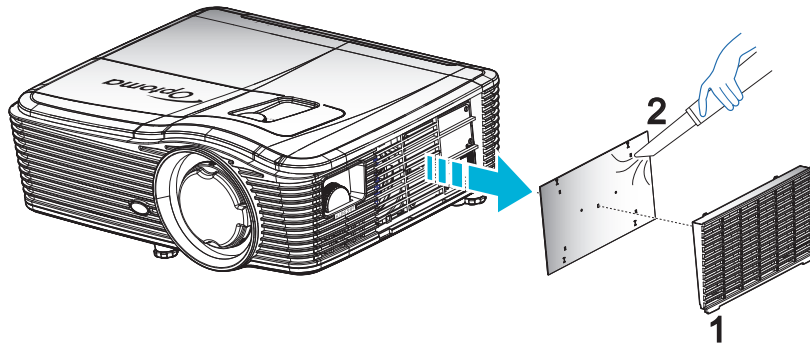

追加情報

対応解像度

HDMI の互換性

B0/確立タイミング	B0/標準タイミング	B0/詳細タイミング	B1/ビデオモード	B1/詳細タイミング
720x400@70Hz	XGA/WXGA:	ネーティブタイミング:	640x480p@60Hz	1366x768@60Hz
640x480@60Hz	1440x900@60Hz	XGA: 1024x768@60Hz	720x480p@60Hz	1920x1080@60Hz
640x480@67Hz	1024x768@120Hz	WXGA: 1280x800@60Hz	1280x720p@60Hz	1920x1200@60Hz (RB)
640x480@72Hz	1280x800@60Hz	1080P: 1920x1080@60Hz	1920x1080i@60Hz	
640x480@75Hz	1280x1024@60Hz	WUXGA: 1920x1200@60Hz (RB)	720(1440)x480i@60Hz	
800x600@56Hz	1680x1050@60Hz		1920x1080p@60Hz	
800x600@60Hz	1280x720@60Hz		720x576p@50Hz	
800x600@72Hz	1280x720@120Hz		1280x720p@50Hz	
800x600@75Hz	1600x1200@60Hz		1920x1080i@50Hz	
832x624@75Hz	1080P/WUXGA:		720(1440)x576i@50Hz	
1024x768@60Hz	1280x720@60Hz		1920x1080p@50Hz	
1024x768@70Hz	1280x800@60Hz		1920x1080p@24Hz	
1024x768@75Hz	1280 x1024@60Hz		1920x1080p@30Hz	
1280x1024@75Hz	1400x1050@60Hz			
1152x870@75Hz	1600x1200@60Hz			
	1440x900@60Hz			
	1280x720@120Hz			
	1024x768@120Hz			

追加情報

VGA アナログ互換性

B0/確立タイミング	B0/標準タイミング	B0/詳細タイミング	B1/ビデオモード	B1/詳細タイミング
720x400@70Hz	XGA/WXGA:	ネーティブタイミング:		1366x768@60Hz
640x480@60Hz	1440x900@60Hz	XGA: 1024x768@60Hz		1920x1080@60Hz
640x480@67Hz	1024x768@120Hz	WXGA: 1280x800@60Hz		1920x1200@60Hz (RB)
640x480@72Hz	1280x800@60Hz	1080P: 1920x1080@60Hz		
640x480@75Hz	1280x1024@60Hz	WUXGA: 1920x1200@60Hz (RB)		
800x600@56Hz	1680x1050@60Hz			
800x600@60Hz	1280x720@60Hz			
800x600@72Hz	1280x720@120Hz			
800x600@75Hz	1600x1200@60Hz			
832x624@75Hz	1080P/WUXGA:			
1024x768@60Hz	1280x720@60Hz			
1024x768@70Hz	1280x800@60Hz			
1024x768@75Hz	1280x1024@60Hz			
1280x1024@75Hz	1400x1050@60Hz			
1152x870@75Hz	1600x1200@60Hz			
	1440x900@60Hz			
	1280x720@120Hz			
	1024x768@120Hz			

ディスプレイポートデジタル互換性

B0/確立タイミング	B0/標準タイミング	B0/詳細タイミング	B1/ビデオモード	B1/詳細タイミング
720x400@70Hz	XGA/WXGA:	ネーティブタイミング:	640x480p@60Hz	1366x768@60Hz
640x480@60Hz	1440x900@60Hz	XGA: 1024x768@60Hz	720x480p@60Hz	1920x1080@60Hz
640x480@67Hz	1024x768@120Hz	WXGA: 1280x800@60Hz	1280x720p@60Hz	1920x1200@60Hz
640x480@72Hz	1280x800@60Hz	1080P: 1920x1080@60Hz	1920x1080i@60Hz	
640x480@75Hz	1280x1024@60Hz	WUXGA: 1920x1200@60Hz (RB)	720(1440)x480i@60Hz	
800x600@56Hz	1680x1050@60Hz		1920x1080p@60Hz	
800x600@60Hz	1280x720@60Hz		720x576p@50Hz	
800x600@72Hz	1280x720@120Hz		1280x720p@50Hz	
800x600@75Hz	1600x1200@60Hz		1920x1080i@50Hz	
832x624@75Hz	1080P/WUXGA:		720(1440)x576i@50Hz	
1024x768@60Hz	1280x720@60Hz		1920x1080p@50Hz	
1024x768@70Hz	1280x800@60Hz		1920x1080p@24Hz	
1024x768@75Hz	1280x1024@60Hz		1920x1080p@30Hz	
1280x1024@75Hz	1400x1050@60Hz			
1152x870@75Hz	1600x1200@60Hz			
	1440x900@60Hz			
	1280x720@120Hz			
	1024x768@120Hz			

追加情報

True 3D ビデオ互換性

入力解像度	HDMI 1.4a 3D 入力	入力タイミング				
		1280x720P@50Hz	最上部から底部まで			
		1280x720P@60Hz	最上部から底部まで			
		1280x720P@50Hz	フレームパッキング			
		1280x720P@60Hz	フレームパッキング			
		1920x1080i@50Hz	サイドバイサイド(ハーフ)			
		1920x1080i@60Hz	サイドバイサイド(ハーフ)			
		1920x1080P@24Hz	最上部から底部まで			
	1920x1080P@24Hz	フレームパッキング				
	HDMI 1.3	1920x1080i@50Hz	サイドバイサイド(ハーフ)	SBS モードがオン		
		1920x1080i@60Hz				
		1280x720P@50Hz				
		1280x720P@60Hz				
		1920x1080i@50Hz	最上部から底部まで	TAB モードがオン		
		1920x1080i@60Hz				
		1280x720P@50Hz				
1280x720P@60Hz						
480i	HQFS	3D フォーマットが Frame Sequential				

イメージサイズと投射距離

(WUXGA)

希望のイメージサイズ						投射距離 (C)			
対角		幅		高さ		幅		望遠	
m	インチ	m	インチ	m	インチ	m	フィート	m	フィート
0.76	30	0.65	25.44	0.4	15.9	\	\	1.4	4.59
0.91	36	0.78	30.53	0.48	19.08	\	\	1.7	5.58
1.02	40	0.86	33.92	0.54	21.2	1.0	3.28	1.8	5.91
1.27	50	1.08	42.4	0.67	26.5	1.3	4.27	2.3	7.55
1.52	60	1.29	50.88	0.81	31.8	1.5	4.92	2.8	9.19
1.78	70	1.51	59.36	0.94	37.1	1.8	5.91	3.2	10.50
2.03	80	1.72	67.84	1.08	42.4	2.1	6.89	3.7	12.14
2.29	90	1.94	76.32	1.21	47.7	2.3	7.55	4.1	13.45
2.54	100	2.15	84.8	1.35	53	2.6	8.53	4.6	15.09
3.05	120	2.58	101.76	1.62	63.6	3.1	10.17	5.5	18.04
3.81	150	3.23	127.2	2.02	79.5	3.9	12.80	6.9	22.64
4.57	180	3.88	152.64	2.42	95.4	4.6	15.09	8.3	27.23
5.08	200	4.31	169.6	2.69	106	5.2	17.06	9.2	30.18
6.35	250	5.38	212	3.37	132.5	6.4	21.00	11.5	37.73
7.62	300	6.46	254.4	4.04	159	7.7	25.26	13.8	45.28

追加情報

レンズシフト範囲					
PJ レンズ、イメージの中央から上端				イメージシフト範囲	
垂直 + (最大) (A)	垂直 - (最小) (B)	水平シフトの中央の 垂直範囲 (D) = (A) - (B)	1% 水平位置の 垂直範囲	水平 + (右)	水平 - (左)
48.5	40.4	8.1	7.2	6.5	6.5
58.2	48.5	9.7	8.6	7.8	7.8
64.6	53.9	10.8	9.7	8.6	8.6
80.8	67.3	13.5	12.1	10.8	10.8
96.9	80.8	16.2	14.6	12.9	12.9
113.1	94.2	18.9	16.9	15.1	15.1
129.2	107.7	21.5	19.4	17.2	17.2
145.4	121.2	24.2	21.8	19.4	19.4
161.5	134.6	26.9	24.3	21.5	21.5
193.9	161.5	32.3	29.2	25.9	25.9
242.3	201.9	40.4	36.4	32.3	32.3
290.8	242.3	48.5	43.6	38.8	38.8
323.1	269.2	53.9	48.4	43.1	43.1
403.9	336.6	67.3	60.7	53.9	53.9
484.6	403.9	80.8	72.7	64.6	64.6

注記:

- 垂直レンズシフト値は常に投射レンズの中心から計算されます。そのため、土台から投射レンズまでの距離 5.2 cm を垂直レンズシフトの各値に追加する必要があります。
- ズーム比は 1.8x です。

(1080P)

希望のイメージサイズ						投射距離 (C)			
対角		幅		高さ		幅		望遠	
m	インチ	m	インチ	m	インチ	m	フィート	m	フィート
0.76	30	0.66	26.15	0.37	14.71	\	\	1.4	4.59
0.91	36	0.80	31.38	0.45	17.65	1.0	3.28	1.7	5.58
1.02	40	0.89	34.86	0.5	19.6	1.1	3.61	1.9	6.23
1.27	50	1.11	43.58	0.62	24.5	1.3	4.27	2.4	7.87
1.52	60	1.33	52.29	0.75	29.4	1.6	5.25	2.8	9.19
1.78	70	1.55	61.01	0.87	34.3	1.9	6.23	3.3	10.83
2.03	80	1.77	69.73	1	39.2	2.1	6.89	3.8	12.47
2.29	90	1.99	78.44	1.12	44.1	2.4	7.87	4.2	13.78
2.54	100	2.21	87.16	1.25	49	2.6	8.53	4.7	15.42
3.05	120	2.66	104.59	1.49	58.8	3.2	10.50	5.7	18.70
3.81	150	3.32	130.74	1.87	73.5	4.0	13.12	7.1	23.29
4.57	180	3.98	156.88	2.24	88.2	4.8	15.75	8.5	27.89
5.08	200	4.43	174.32	2.49	98.1	5.3	17.39	9.4	30.84
6.35	250	5.53	217.89	3.11	122.6	6.6	21.65	11.8	38.71
7.62	300	6.64	261.47	3.74	147.1	7.9	25.92	14.1	46.26

追加情報

レンズシフト範囲					
PJ レンズ、イメージの中央から上端				イメージシフト範囲	
垂直 + (最大) (A)	垂直 - (最小) (B)	水平シフトの中央の 垂直範囲 (D) = (A) - (B)	1% 水平位置の 垂直範囲	水平 + (右)	水平 - (左)
48.6	39.2	9.3	8.3	6.6	6.6
58.3	47.1	11.2	10.1	8.0	8.0
64.8	52.3	12.5	11.3	8.9	8.9
80.9	65.4	15.6	14.0	11.1	11.1
97.1	78.5	18.7	16.9	13.3	13.3
113.3	91.5	21.8	19.6	15.5	15.5
129.5	104.6	24.9	22.5	17.7	17.7
145.7	117.7	28.0	25.2	19.9	19.9
161.9	130.8	31.1	28.1	22.1	22.1
194.3	156.9	37.4	33.5	26.6	26.6
242.8	196.1	46.7	42.1	33.2	33.2
291.4	235.4	56.0	50.4	39.9	39.9
323.8	261.5	62.3	56.0	44.3	44.3
404.7	326.9	77.8	70.0	55.4	55.4
485.7	392.3	93.4	84.2	66.4	66.4

注記:

- 垂直レンズシフト値は常に投射レンズの中心から計算されます。そのため、土台から投射レンズまでの距離 5.2 cm を垂直レンズシフトの各値に追加する必要があります。
- ズーム比は 1.8x です。

(WXGA)

希望のイメージサイズ						投射距離 (C)			
対角		幅		高さ		幅		望遠	
m	インチ	m	インチ	m	インチ	m	フィート	m	フィート
0.76	30	0.65	25.44	0.4	15.9	/	/	1.4	4.59
0.91	36	0.78	30.53	0.48	19.08	1.0	3.28	1.7	5.58
1.02	40	0.86	33.92	0.54	21.2	1.1	3.61	1.9	6.23
1.27	50	1.08	42.4	0.67	26.5	1.4	4.59	2.4	7.87
1.52	60	1.29	50.88	0.81	31.8	1.6	5.25	2.9	9.51
1.78	70	1.51	59.36	0.94	37.1	1.9	6.23	3.4	11.15
2.03	80	1.72	67.84	1.08	42.4	2.2	7.22	3.9	12.80
2.29	90	1.94	76.32	1.21	47.7	2.4	7.87	4.3	14.11
2.54	100	2.15	84.8	1.35	53	2.7	8.86	4.8	15.75
3.05	120	2.58	101.76	1.62	63.6	3.2	10.50	5.8	19.03
3.81	150	3.23	127.2	2.02	79.5	4.1	13.45	7.2	23.62
4.57	180	3.88	152.64	2.42	95.4	4.9	16.08	8.7	28.54
5.08	200	4.31	169.6	2.69	106	5.4	17.72	9.6	31.50
6.35	250	5.38	212	3.37	132.5	6.8	22.31	12.0	39.37
7.62	300	6.46	254.4	4.04	159	8.1	26.57	14.4	47.24

追加情報

レンズシフト範囲					
PJ レンズ、イメージの中央から上端				イメージシフト範囲	
垂直 + (最大) (A)	垂直 - (最小) (B)	水平シフトの中央の 垂直範囲 (D) = (A) - (B)	1% 水平位置の 垂直範囲	水平 + (右)	水平 - (左)
50.5	42.4	8.1	7.2	6.5	6.5
60.6	50.9	9.7	8.6	7.8	7.8
67.3	56.5	10.8	9.7	8.6	8.6
84.1	70.7	13.5	12.1	10.8	10.8
101.0	84.8	16.2	14.6	12.9	12.9
117.8	99.0	18.8	16.9	15.1	15.1
134.6	113.1	21.5	19.4	17.2	17.2
151.5	127.2	24.2	21.8	19.4	19.4
168.3	141.4	26.9	24.3	21.5	21.5
201.9	169.6	32.3	29.2	25.9	25.9
252.4	212.0	40.4	36.4	32.3	32.3
302.9	254.4	48.5	43.6	38.8	38.8
336.6	282.7	53.9	48.4	43.1	43.1
420.7	353.4	67.3	60.7	53.9	53.9
504.8	424.1	80.8	72.7	64.6	64.6

注記:

- 垂直レンズシフト値は常に投射レンズの中心から計算されます。そのため、土台から投射レンズまでの距離 5.2 cm を垂直レンズシフトの各値に追加する必要があります。
- ズーム比は 1.8x です。

(XGA)

希望のイメージサイズ						投射距離 (C)			
対角		幅		高さ		幅		望遠	
m	インチ	m	インチ	m	インチ	m	フィート	m	フィート
0.76	30	0.61	24	0.46	18	\	\	1.3	4.27
1.02	40	0.81	32	0.61	24	1.0	3.28	1.8	5.91
1.27	50	1.02	40	0.76	30	1.3	4.27	2.2	7.22
1.52	60	1.22	48	0.91	36	1.5	4.92	2.7	8.86
1.78	70	1.42	56	1.07	42	1.8	5.91	3.1	10.17
2.03	80	1.63	64	1.22	48	2.0	6.56	3.6	11.81
2.29	90	1.83	72	1.37	54	2.3	7.55	4.0	13.12
2.54	100	2.03	80	1.52	60	2.5	8.20	4.5	14.76
3.05	120	2.44	96	1.83	72	3.0	9.84	5.4	17.72
3.81	150	3.05	120	2.29	90	3.8	12.47	6.7	21.98
4.57	180	3.66	144	2.74	108	4.5	14.76	8.1	26.57
5.08	200	4.06	160	3.05	120	5.0	16.40	9.0	29.53
6.35	250	5.08	200	3.81	150	6.3	20.67	11.2	36.75
7.62	300	6.10	240	4.57	180	7.6	24.93	13.5	44.29

追加情報

レンズシフト範囲					
PJ レンズ、イメージの中央から上端				イメージシフト範囲	
垂直 + (最大) (A)	垂直 - (最小) (B)	水平シフトの中央の 垂直範囲 (D) = (A) - (B)	1% 水平位置の 垂直範囲	水平 + (右)	水平 - (左)
48.0	43.4	4.6	4.1	6.1	6.1
64.0	57.9	6.1	5.5	8.1	8.1
80.0	72.4	7.6	6.8	10.2	10.2
96.0	86.9	9.1	8.2	12.2	12.2
112.0	101.4	10.7	9.6	14.2	14.2
128.0	115.8	12.2	11.0	16.3	16.3
144.0	130.3	13.7	12.3	18.3	18.3
160.0	144.8	15.2	13.7	20.3	20.3
192.0	173.7	18.3	16.5	24.4	24.4
240.0	217.2	22.9	20.6	30.5	30.5
288.0	260.6	27.4	24.7	36.6	36.6
320.0	289.6	30.5	27.5	40.6	40.6
400.1	362.0	38.1	34.3	50.8	50.8
480.1	434.3	45.7	41.1	61.0	61.0

注記:

- 垂直レンズシフト値は常に投射レンズの中心から計算されます。そのため、土台から投射レンズまでの距離 5.2 cm を垂直レンズシフトの各値に追加する必要があります。
- ズーム比は 1.8x です。

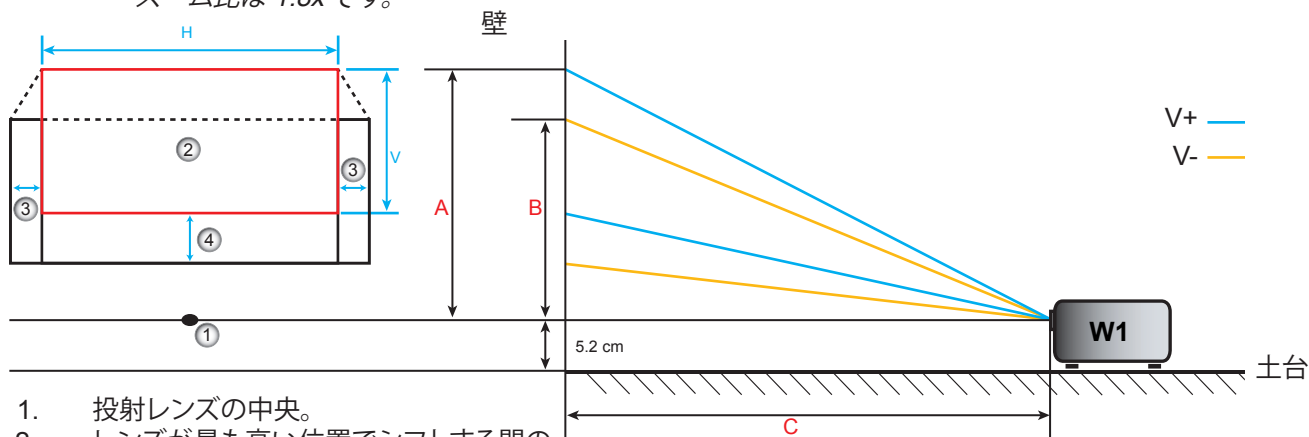

1. 投射レンズの中心。
2. レンズが最も高い位置でシフトする間の投射イメージ。
3. 水平シフト範囲: 10% 水平
4. 垂直シフト範囲: 20% V。

追加情報

レンズシフト中央位置を決定する

水平レンズシフト中央

1. イメージが下端で最大範囲に到達するまで垂直シフトを調整します。

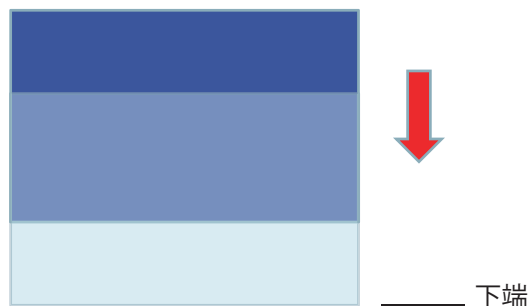

2. イメージが左に向かって最大シフト範囲に到達するまで水平シフトを調整します。

左に向かって最大シフト

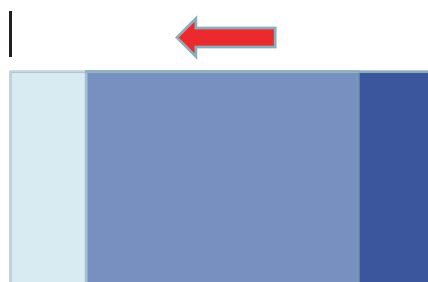

ここを **A** としてマーク

3. イメージが右に向かって最大シフト範囲に到達するまで水平シフトを調整します。

右に向かって最大シフト

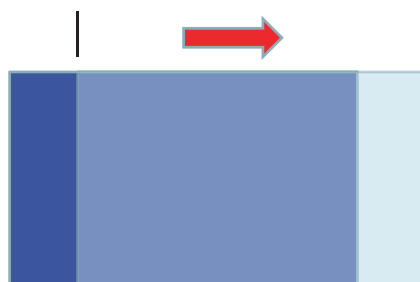

ここを **B** としてマーク

追加情報

4. マーク **A** とマーク **B** の間の距離を測り、それを 2 で割り、イメージの位置を左に向かってマーク **A/B** に戻します。イメージがその水平シフトの中央に位置します。

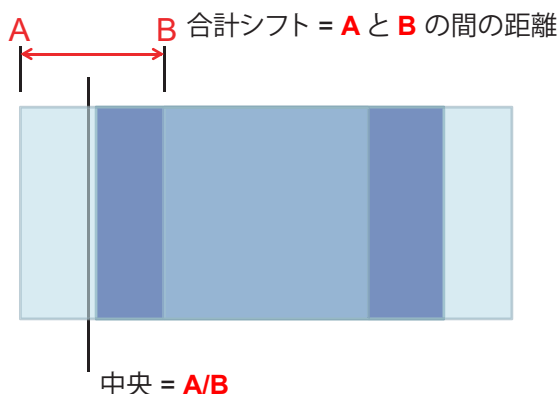

垂直レンズシフト中央

1. その垂直シフトの中央にイメージを調整する前に、イメージがその水平シフトの中央に位置していなければなりません。



2. イメージが下端に向かって最大シフト範囲に到達するまで垂直シフトを調整します。

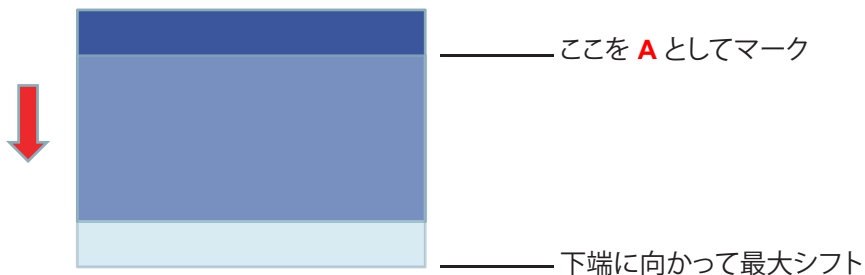

3. イメージが上端に向かって最大シフト範囲に到達するまで垂直シフトを調整します。

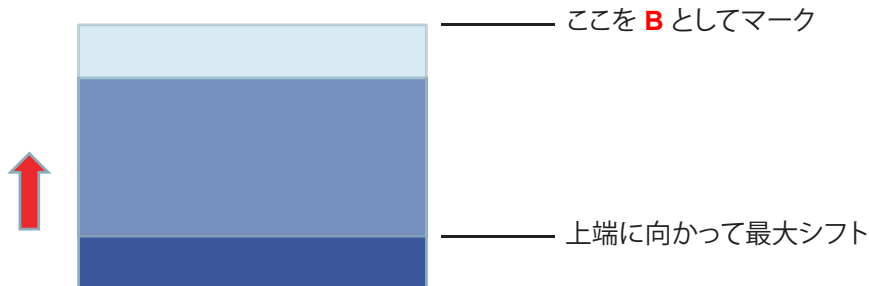

追加情報

4. マーク **A** とマーク **B** の間の距離を測り、それを 2 で割り、イメージの位置を下端に向かってマーク **A/B** に戻します。イメージがその垂直シフトの中央に位置します。

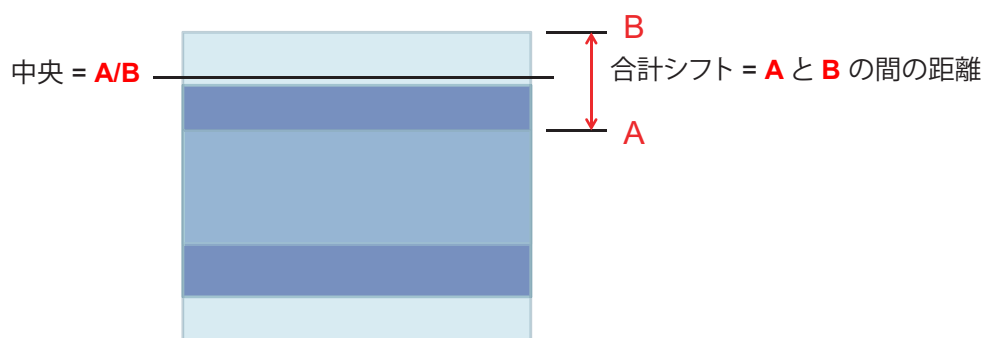

追加情報

プロジェクターの寸法と天井取り付け

1. プロジェクタの損傷を防ぐため、必ずOptoma の天吊り用パッケージを使用して取り付けてください。
 2. 他社製の天吊りキットをご利用になる場合は、プロジェクタを取り付けるネジが以下の仕様に適合していることを必ず確認してください。
- ネジの種類: M4*3
 - 最小ネジ長: 10 mm

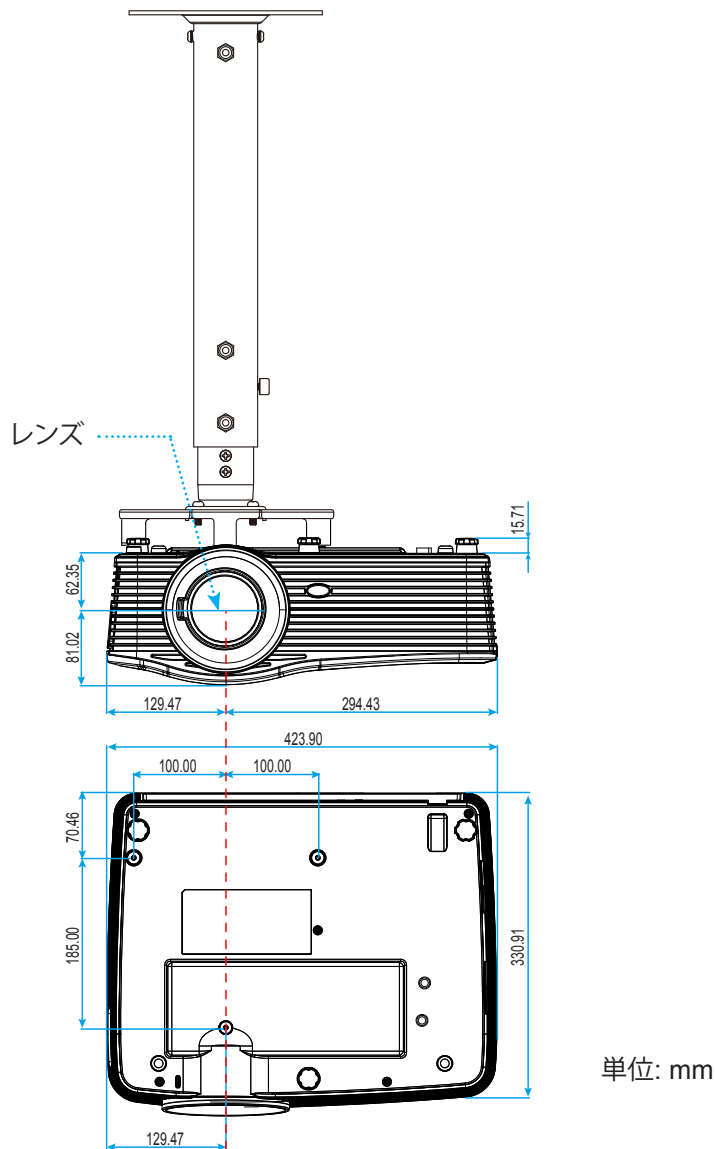

注記: プロジェクタを正しく取り付けていないことが原因で発生した損傷に関しましては、保証は無効になります。予めご了承ください。



警告:

- 他社製の天吊りキットをお求めになる場合、必ずネジのサイズが正しいことをご確認ください。ネジのサイズは、天吊りプレートの厚みによって異なります。
- プロジェクタの底部と天井の間には、少なくとも 10 cm の隙間が開くようにします。
- プロジェクタは、熱源の近くに設置しないで下さい。

追加情報

RS232プロトコル機能リスト

通信速度: 9600

データビット: 8

パリティ: なし

停止ビット: 1

フロー制御: なし

UART16550 FIFO: 無効

プロジェクタ復帰(成功): P

プロジェクタ復帰(失敗): F

XX=01-99、プロジェクターの ID、XX=00 はすべてのプロジェクター用

注記: すべての ASCII コマンドの後に <CR> が付きます。0D は ASCII コードでの <CR> の HEX コードです。

SEND to projector			
232 ASCII Code	HEX Code	Function	Description
~XX00 1	7E 30 30 30 30 20 31 0D	Power ON	
~XX00 0	7E 30 30 30 30 20 30 0D	Power OFF	(0/2 for backward compatible)
~XX00 1	7E 30 30 30 30 20 31 20	Power ON with Password	~nnnn = ~0000 (a=7E 30 30 30 30)
~nnnn	a 0D		~9999 (a=7E 39 39 39 39)
~XX01 1	7E 30 30 30 31 20 31 0D	Resync	
~XX02 1	7E 30 30 30 32 20 31 0D	AV Mute	On
~XX02 0	7E 30 30 30 32 20 30 0D		Off (0/2 for backward compatible)
~XX03 1	7E 30 30 30 33 20 31 0D	Mute	On
~XX03 0	7E 30 30 30 33 20 30 0D		Off (0/2 for backward compatible)
~XX04 1	7E 30 30 30 34 20 31 0D	Freeze	
~XX04 0	7E 30 30 30 34 20 30 0D	Unfreeze	(0/2 for backward compatible)
~XX05 1	7E 30 30 30 35 20 31 0D	Zoom Plus	
~XX06 1	7E 30 30 30 36 20 31 0D	Zoom Minus	
~XX12 1	7E 30 30 31 32 20 31 0D	Direct Source Commands	HDMI1
~XX12 15	7E 30 30 31 32 20 31 35 0D		HDMI2
~XX12 20	7E 30 30 31 32 20 32 30 0D		Displayport
~XX12 5	7E 30 30 31 32 20 35 0D		VGA1
~XX12 8	7E 30 30 31 32 20 38 0D		VGA1 Component
~XX12 6	7E 30 30 31 32 20 36 0D		VGA 2
~XX12 13	7E 30 30 31 32 20 31 33 0D		VGA2 Component
~XX12 9	7E 30 30 31 32 20 39 0D		S-Video
~XX12 10	7E 30 30 31 32 20 31 30 0D		Video
~XX12 21	7E 30 30 31 32 20 32 31 0D		HDBaseT (only exists in "T" SKU)
~XX20 1	7E 30 30 32 30 20 31 0D	Display Mode	Presentation
~XX20 2	7E 30 30 32 30 20 32 0D		Bright
~XX20 3	7E 30 30 32 30 20 33 0D		Movie
~XX20 4	7E 30 30 32 30 20 34 0D		sRGB
~XX20 5	7E 30 30 32 30 20 35 0D		User
~XX20 7	7E 30 30 32 30 20 37 0D		Blackboard
~XX20 13	7E 30 30 32 30 21 33 0D		DICOM SIM.
~XX20 9	7E 30 30 32 30 20 39 0D		3D
~XX21 n	7E 30 30 32 31 20 a 0D	Brightness	n = -50 (a=2D 35 30) ~ 50 (a=35 30)
~XX22 n	7E 30 30 32 32 20 a 0D	Contrast	n = -50 (a=2D 35 30) ~ 50 (a=35 30)
~XX23 n	7E 30 30 32 33 20 a 0D	Sharpness	n = 1 (a=31) ~ 15 (a=31 35)
~XX45 n	7E 30 30 34 34 20 a 0D	Color (Saturation)	n = -50 (a=2D 35 30) ~ 50 (a=35 30)
~XX44 n	7E 30 30 34 35 20 a 0D	Tint	n = -50 (a=2D 35 30) ~ 50 (a=35 30)
~XX34 n	7E 30 30 33 34 20 a 0D	BrilliantColor™	n = 1 (a=31) ~ 10 (a=31 30)
~XX191 1	7E 30 30 31 39 31 20 31 0D	DynamicBlack	On
~XX191 0	7E 30 30 31 39 31 20 30 0D		Off(0/2 backward compatible)
~XX35 1	7E 30 30 33 35 20 31 0D	Gamma	Film
~XX35 3	7E 30 30 33 35 20 33 0D		Graphics
~XX35 7	7E 30 30 33 35 20 37 0D		2.2
~XX35 5	7E 30 30 33 35 20 35 0D		1.8
~XX35 6	7E 30 30 33 35 20 36 0D		2.0
~XX35 8	7E 30 30 33 35 20 38 0D		2.6
~XX35 10	7E 30 30 33 35 20 31 30 0D		Blackboard
~XX35 11	7E 30 30 33 35 20 31 31 0D		DICOM

追加情報

SEND to projector					
232 ASCII Code	HEX Code	Function	Description		
~XX36 4	7E 30 30 33 36 20 34 0D	Color Temp.	Warm		
~XX36 1	7E 30 30 33 36 20 31 0D		Standard		
~XX36 2	7E 30 30 33 36 20 32 0D		Cool		
~XX36 3	7E 30 30 33 36 20 33 0D		Cold		
~XX37 1	7E 30 30 33 37 20 31 0D	Color Space	Auto		
~XX37 2	7E 30 30 33 37 20 32 0D		RGB\ RGB(0-255)		
~XX37 3	7E 30 30 33 37 20 33 0D		YUV		
~XX37 4	7E 30 30 33 37 20 34 0D		RGB(16 - 235)		
~XX24 n	7E 30 30 32 34 20 a 0D	RGB Gain/Bias	Red Gain	n = -50 (a=2D 35 30) ~ 50 (a=35 30)	
~XX25 n	7E 30 30 32 35 20 a 0D		Green Gain	n = -50 (a=2D 35 30) ~ 50 (a=35 30)	
~XX26 n	7E 30 30 32 36 20 a 0D		Blue Gain	n = -50 (a=2D 35 30) ~ 50 (a=35 30)	
~XX27 n	7E 30 30 32 37 20 a 0D		Red Bias	n = -50 (a=2D 35 30) ~ 50 (a=35 30)	
~XX28 n	7E 30 30 32 38 20 a 0D	RGB Gain/Bias Reset	Green Bias	n = -50 (a=2D 35 30) ~ 50 (a=35 30)	
~XX29 n	7E 30 30 32 39 20 a 0D		Blue Bias	n = -50 (a=2D 35 30) ~ 50 (a=35 30)	
~XX517 1	7E 30 30 35 31 37 20 31 0D		Reset		
~XX509	7E 30 30 35 30 39 20 0D		Image Settings Reset	Reset	
~XX327 n	7E 30 30 33 32 37 20 a 0D	Color Matching	Red Hue	n = -50 (a=2D 35 30) ~ 50 (a=35 30)	
~XX333 n	7E 30 30 33 33 33 20 a 0D		Red Saturation	n = -50 (a=2D 35 30) ~ 50 (a=35 30)	
~XX339 n	7E 30 30 33 33 39 20 a 0D		Red Gain	n = -50 (a=2D 35 30) ~ 50 (a=35 30)	
~XX328 n	7E 30 30 33 32 38 20 a 0D		Green Hue	n = -50 (a=2D 35 30) ~ 50 (a=35 30)	
~XX334 n	7E 30 30 33 33 34 20 a 0D	Color Matching	Green Saturation	n = -50 (a=2D 35 30) ~ 50 (a=35 30)	
~XX340 n	7E 30 30 33 34 30 20 a 0D		Green Gain	n = -50 (a=2D 35 30) ~ 50 (a=35 30)	
~XX329 n	7E 30 30 33 32 39 20 a 0D		Blue Hue	n = -50 (a=2D 35 30) ~ 50 (a=35 30)	
~XX335 n	7E 30 30 33 33 35 20 a 0D		Blue Saturation	n = -50 (a=2D 35 30) ~ 50 (a=35 30)	
~XX341 n	7E 30 30 33 34 31 20 a 0D	Color Matching	Blue Gain	n = -50 (a=2D 35 30) ~ 50 (a=35 30)	
~XX330 n	7E 30 30 33 33 30 20 a 0D		Cyan Hue	n = -50 (a=2D 35 30) ~ 50 (a=35 30)	
~XX336 n	7E 30 30 33 33 36 20 a 0D		Cyan Saturation	n = -50 (a=2D 35 30) ~ 50 (a=35 30)	
~XX342 n	7E 30 30 33 34 32 20 a 0D		Cyan Gain	n = -50 (a=2D 35 30) ~ 50 (a=35 30)	
~XX331 n	7E 30 30 33 33 31 20 a 0D	Color Matching	Yellow Hue	n = -50 (a=2D 35 30) ~ 50 (a=35 30)	
~XX337 n	7E 30 30 33 33 37 20 a 0D		Yellow Saturation	n = -50 (a=2D 35 30) ~ 50 (a=35 30)	
~XX343 n	7E 30 30 33 34 33 20 a 0D		Yellow Gain	n = -50 (a=2D 35 30) ~ 50 (a=35 30)	
~XX332 n	7E 30 30 33 33 32 20 a 0D		Magenta Hue	n = -50 (a=2D 35 30) ~ 50 (a=35 30)	
~XX338 n	7E 30 30 33 33 38 20 a 0D	Color Matching	Magenta Saturation	n = -50 (a=2D 35 30) ~ 50 (a=35 30)	
~XX344 n	7E 30 30 33 34 34 20 a 0D		Magenta Gain	n = -50 (a=2D 35 30) ~ 50 (a=35 30)	
~XX345 n	7E 30 30 33 34 35 20 a 0D		White	Red	n = -50 (a=2D 35 30) ~ 50 (a=35 30)
~XX346 n	7E 30 30 33 34 36 20 a 0D			Green	n = -50 (a=2D 35 30) ~ 50 (a=35 30)
~XX347 n	7E 30 30 33 34 37 20 a 0D	Blue		n = -50 (a=2D 35 30) ~ 50 (a=35 30)	
~XX215 1	7E 30 30 32 31 35 20 31 0D	Reset			
~XX73 n	7E 30 30 37 33 20 a 0D	Signal (RGB)	Frequency	n = -10 (a=2D 35) ~ 10 (a=35) By signal	
~XX91 1	7E 30 30 39 31 20 31 0D		Automatic	On	
~XX91 0	7E 30 30 39 31 20 30 0D			Off	
~XX74 n	7E 30 30 37 34 20 a 0D			Phase	n = 0 (a=30) ~ 31 (a=33 31) By signal
~XX75 n	7E 30 30 37 35 20 a 0D	Signal(Video)	H. Position	n = -5 (a=2D 35) ~ 5 (a=35) By timing	
~XX76 n	7E 30 30 37 36 20 a 0D		V. Position	n = -5 (a=2D 35) ~ 5 (a=35) By timing	
~XX200 n	7E 30 30 32 30 30 20 a 0D		White Level	n = 0 (a=30) ~ 31 (a=33 31)	
~XX201 n	7E 30 30 32 30 31 20 a 0D		Black Level	n = -5 (a=2D 35) ~ 5 (a=35)	
~XX204 1	7E 30 30 32 30 30 24 20 31 0D	Signal(Video)	0 IRE		
~XX204 0	7E 30 30 32 30 30 24 20 30 0D		7.5 IRE		
~XX60 1	7E 30 30 36 30 20 31 0D	Format	4:3		
~XX60 2	7E 30 30 36 30 20 32 0D		16:9		
~XX60 3	7E 30 30 36 30 20 33 0D		16:10(WXGA, WUXGA)		

追加情報

SEND to projector			
232 ASCII Code	HEX Code	Function	Description
~XX60 5	7E 30 30 36 30 20 35 0D		LBX
~XX60 6	7E 30 30 36 30 20 36 0D		Native
~XX60 7	7E 30 30 36 30 20 37 0D		Auto
~XX61 n	7E 30 30 36 31 20 a 0D	Edge mask	n = 0 (a=30) ~ 10 (a=31 30)
~XX62 n	7E 30 30 36 32 20 a 0D	Zoom	n = -5 (a=2D 35) ~ 25 (a=32 35)
~XX63 n	7E 30 30 36 33 20 a 0D	H Image Shift	n = -100 (a=2D 31 30 30) ~ 100 (a=31 30 30)
~XX64 n	7E 30 30 36 34 20 a 0D	V Image Shift	n = -100 (a=2D 31 30 30) ~ 100 (a=31 30 30)
~XX65 n	7E 30 30 36 35 20 a 0D	H Keystone	n = -30 (a=2D 33 30) ~ 30 (a=33 30)
~XX66 n	7E 30 30 36 36 20 a 0D	V Keystone	n = -30 (a=2D 33 30) ~ 30 (a=33 30)
~XX69 1	7E 30 30 36 39 20 31 0D	Auto V.Keystone	On
~XX69 0	7E 30 30 36 39 20 30 0D	Auto V. Keystone	Off
~XX59 1	7E 30 30 35 39 20 31 0D	Four corners (Top-Left)	Right+
~XX59 2	7E 30 30 35 39 20 32 0D		Left+
~XX59 3	7E 30 30 35 39 20 33 0D		Up+
~XX59 4	7E 30 30 35 39 20 34 0D		Down+
~XX59 5	7E 30 30 35 39 20 35 0D	(Top-Right)	Right+
~XX59 6	7E 30 30 35 39 20 36 0D		Left+
~XX59 7	7E 30 30 35 39 20 37 0D		Up+
~XX59 8	7E 30 30 35 39 20 38 0D		Down+
~XX59 9	7E 30 30 35 39 20 39 0D	(Bottom-Left)	Right+
~XX59 10	7E 30 30 35 39 20 31 30 0D		Left+
~XX59 11	7E 30 30 35 39 20 31 31 0D		Up+
~XX59 12	7E 30 30 35 39 20 31 32 0D		Down+
~XX59 13	7E 30 30 35 39 20 31 33 0D	(Bottom-Right)	Right+
~XX59 14	7E 30 30 35 39 20 31 34 0D		Left+
~XX59 15	7E 30 30 35 39 20 31 35 0D		Up+
~XX59 16	7E 30 30 35 39 20 31 36 0D		Down+
~XX516	7E 30 30 35 31 36 20 0D	Four corners reset	Reset
~XX506 0	7E 30 30 35 30 36 20 30 0D	Wall Color	Off
~XX506 2	7E 30 30 35 30 36 20 32 0D		Light Yellow
~XX506 3	7E 30 30 35 30 36 20 33 0D		Light Green
~XX506 4	7E 30 30 35 30 36 20 34 0D		Light Blue
~XX506 5	7E 30 30 35 30 36 20 35 0D		Pink
~XX506 6	7E 30 30 35 30 36 20 36 0D		Gray
~XX230 1	7E 30 30 32 33 30 20 31 0D	3D Mode	DLP-Link
~XX230 3	7E 30 30 32 33 30 20 31 0D		VESA 3D
~XX230 0	7E 30 30 32 33 30 20 30 0D		Off (0/2 for backward compatible)
~XX400 0	7E 30 30 34 30 30 20 30 0D	3D->2D	3D
~XX400 1	7E 30 30 34 30 30 20 31 0D		L
~XX400 2	7E 30 30 34 30 30 20 32 0D		R
~XX405 0	7E 30 30 34 30 35 20 30 0D	3D Format	Auto
~XX405 1	7E 30 30 34 30 35 20 31 0D		SBS
~XX405 2	7E 30 30 34 30 35 20 32 0D		Top and Bottom
~XX405 3	7E 30 30 34 30 35 20 33 0D		Frame sequential
~XX231 0	7E 30 30 32 33 31 20 30 0D	3D Sync Invert	On
~XX231 1	7E 30 30 32 33 31 20 31 0D	3D Sync Invert	Off
~XX70 1	7E 30 30 37 30 20 31 0D	Language	English
~XX70 2	7E 30 30 37 30 20 32 0D		German
~XX70 3	7E 30 30 37 30 20 33 0D		French
~XX70 4	7E 30 30 37 30 20 34 0D		Italian
~XX70 5	7E 30 30 37 30 20 35 0D		Spanish
~XX70 6	7E 30 30 37 30 20 36 0D		Portuguese
~XX70 7	7E 30 30 37 30 20 37 0D		Polish
~XX70 8	7E 30 30 37 30 20 38 0D		Dutch
~XX70 9	7E 30 30 37 30 20 39 0D		Swedish

追加情報

SEND to projector			
232 ASCII Code	HEX Code	Function	Description
~XX70 10	7E 30 30 37 30 20 31 30 0D		Norwegian/Danish
~XX70 11	7E 30 30 37 30 20 31 31 0D		Finnish
~XX70 12	7E 30 30 37 30 20 31 32 0D		Greek
~XX70 13	7E 30 30 37 30 20 31 33 0D		Traditional Chinese
~XX70 14	7E 30 30 37 30 20 31 34 0D		Simplified Chinese
~XX70 15	7E 30 30 37 30 20 31 35 0D		Japanese
~XX70 16	7E 30 30 37 30 20 31 36 0D		Korean
~XX70 17	7E 30 30 37 30 20 31 37 0D		Russian
~XX70 18	7E 30 30 37 30 20 31 38 0D		Hungarian
~XX70 19	7E 30 30 37 30 20 31 39 0D		Czechoslovak
~XX70 20	7E 30 30 37 30 20 32 30 0D		Arabic
~XX70 21	7E 30 30 37 30 20 32 31 0D		Thai
~XX70 22	7E 30 30 37 30 20 32 32 0D		Turkish
~XX70 23	7E 30 30 37 30 20 32 33 0D		Farsi
~XX70 25	7E 30 30 37 30 20 32 33 0D		Vietnamese
~XX70 26	7E 30 30 37 30 20 32 33 0D		Indonesian
~XX70 27	7E 30 30 37 30 20 32 33 0D		Romanian
~XX71 1	7E 30 30 37 31 20 31 0D	Projection	Front-Desktop
~XX71 2	7E 30 30 37 31 20 32 0D		Rear-Desktop
~XX71 3	7E 30 30 37 31 20 33 0D		Front-Ceiling
~XX71 4	7E 30 30 37 31 20 34 0D		Rear-Ceiling
~XX90 1	7E 30 30 39 31 20 31 0D	Screen Type (WXGA/WUXGA)	16:10
~XX90 0	7E 30 30 39 31 20 30 0D		16:9
~XX72 1	7E 30 30 37 32 20 31 0D	Menu Location	Top Left
~XX72 2	7E 30 30 37 32 20 32 0D		Top Right
~XX72 3	7E 30 30 37 32 20 33 0D		Centre
~XX72 4	7E 30 30 37 32 20 34 0D		Bottom Left
~XX72 5	7E 30 30 37 32 20 35 0D		Bottom Right
~XX77 n	7E 30 30 37 37 20 aabbcc 0D	Security	Security Timer Month/Day/Hour n = mm/dd/hh mm= 00 (aa=30 30) ~ 12 (aa=31 32) dd = 00 (bb=30 30) ~ 30 (bb=33 30) hh= 00 (cc=30 30) ~ 24 (cc=32 34)
~XX78 1	7E 30 30 37 38 20 31 0D	Security	On
~XX78 0	7E 30 30 37 38 20 30 20		Off (0/2 for backward compatible)
~nnnn	a 0D		~nnnn = ~0000 (a=7E 30 30 30 30) ~9999 (a=7E 39 39 39 39)
~XX79 n	7E 30 30 37 39 20 a 0D	Projector ID	n = 00 (a=30 30) ~ 99 (a=39 39)
~XX310 0	7E 30 33 31 30 20 30 0D	Internal Speaker	Off
~XX310 1	7E 30 33 31 30 20 31 0D		On
~XX80 1	7E 30 30 38 30 20 31 0D	Mute	On
~XX80 0	7E 30 30 38 30 20 30 0D		Off (0/2 for backward compatible)
~XX81 n	7E 30 30 38 31 20 a 0D	Volume(Audio)	n = 0 (a=30) ~ 10 (a=31 30)
~XX93 n	7E 30 30 39 33 20 a 0D	Volume(Mic)	n = 0 (a=30) ~ 10 (a=31 30)
~XX89 0	7E 30 30 38 39 20 30 0D	Audio Input	Default
~XX89 1	7E 30 30 38 39 20 31 0D		Audio1
~XX89 3	7E 30 30 38 39 20 33 0D		Audio2
~XX89 4	7E 30 30 38 39 20 34 0D		Audio3
~XX82 1	7E 30 30 38 32 20 31 0D	Logo	Default
~XX82 2	7E 30 30 38 32 20 32 0D		User
~XX82 3	7E 30 30 38 32 20 33 0D		Neutral
~XX83 1	7E 30 30 38 33 20 31 0D	Logo Capture	
~XX88 0	7E 30 30 38 38 20 30 0D	Closed Captioning	Off
~XX88 1	7E 30 30 38 38 20 31 0D		cc1
~XX88 2	7E 30 30 38 38 20 32 0D		cc2
~XX521 0	7E 30 30 35 32 31 20 30 0D	Wireless	Off (0/2 for backward compatible)
~XX521 1	7E 30 30 35 32 31 20 31 0D	Wireless	On
~XX454 0	7E 30 30 34 35 34 20 300D	Crestron	Off

追加情報

SEND to projector			
232 ASCII Code	HEX Code	Function	Description
~XX454 1	7E 30 30 34 35 34 20 31 0D		On
~XX455 0	7E 30 30 34 35 35 20 30 0D	Extron	Off
~XX455 1	7E 30 30 34 35 35 20 31 0D		On
~XX456 0	7E 30 30 34 35 36 20 30 0D	PJLink	Off
~XX456 1	7E 30 30 34 35 36 20 31 0D		On
~XX457 0	7E 30 30 34 35 37 20 30 0D	AMX Device Discovery	Off
~XX457 1	7E 30 30 34 35 37 20 31 0D		On
~XX458 0	7E 30 30 34 35 38 20 30 0D	Telnet	Off
~XX458 1	7E 30 30 34 35 38 20 31 0D		On
~XX459 0	7E 30 30 34 35 38 20 30 0D	HTTP	Off
~XX459 1	7E 30 30 34 35 38 20 31 0D		On
~XX39 1	7E 30 30 33 39 20 31 0D	Input Source	HDMI1
~XX39 7	7E 30 30 33 39 20 37 0D		HDMI2
~XX39 15	7E 30 30 33 39 20 31 35 0D		Displayport
~XX39 5	7E 30 30 33 39 20 35 0D		VGA1
~XX39 6	7E 30 30 33 39 20 36 0D		VGA2
~XX39 9	7E 30 30 33 39 20 39 0D		S-Video
~XX39 10	7E 30 30 33 39 20 31 30 0D		Video
~XX100 1	7E 30 30 31 30 30 20 31 0D	Source Lock	On
~XX100 0	7E 30 30 31 30 30 20 30 0D		Off (0/2 for backward compatible)
~XX101 1	7E 30 30 31 30 31 20 31 0D	High Altitude	On
~XX101 0	7E 30 30 31 30 31 20 30 0D		Off (0/2 for backward compatible)
~XX102 1	7E 30 30 31 30 32 20 31 0D	Information Hide	On
~XX102 0	7E 30 30 31 30 32 20 30 0D		Off (0/2 for backward compatible)
~XX103 1	7E 30 30 31 30 33 20 31 0D	Keypad Lock	On
~XX103 0	7E 30 30 31 30 33 20 30 0D		Off (0/2 for backward compatible)
~XX348 1	7E 30 30 33 34 38 20 31 0D	Display Mode Lock	On
~XX348 0	7E 30 30 33 34 38 20 30 0D		Off (0/2 for backward compatible)
~XX195 0	7E 30 30 31 39 35 20 30 0D	Test Pattern	None
~XX195 1	7E 30 30 31 39 35 20 31 0D		Grid
~XX195 2	7E 30 30 31 39 35 20 32 0D		White Pattern
~XX104 1	7E 30 30 31 30 34 20 31 0D	Background Color	Blue
~XX104 2	7E 30 30 31 30 34 20 32 0D		Black
~XX104 3	7E 30 30 31 30 34 20 33 0D		Red
~XX104 4	7E 30 30 31 30 34 20 34 0D		Green
~XX104 5	7E 30 30 31 30 34 20 35 0D		White
~XX11 0	7E 30 30 31 31 20 30 0D	IR Function	Off
~XX11 1	7E 30 30 31 31 20 31 0D		On
~XX11 2	7E 30 30 31 31 20 32 0D		Front
~XX11 3	7E 30 30 31 31 20 33 0D		Top
~XX350 n	7E 30 30 33 35 30 20 a 0D	Remote Code	n = 00 (a=30 30) ~ 99 (a=39 39)
~XX192 0	7E 30 30 31 39 32 20 30 0D	12V Trigger	Off
~XX192 1	7E 30 30 31 39 32 20 31 0D		On
~XX105 1	7E 30 30 31 30 35 20 31 0D	Advanced	Direct Power On On
~XX105 0	7E 30 30 31 30 35 20 30 0D		Off (0/2 for backward compatible)
~XX113 0	7E 30 30 31 31 33 20 30 0D		Signal Power On Off
~XX113 1	7E 30 30 31 31 33 20 31 0D		On
~XX106 n	7E 30 30 31 30 36 20 a 0D		Auto Power Off n = 0 (a=30) ~ 180 (a=31 38 30) (min) (5 minutes for each step).
~XX107 n	7E 30 30 31 30 37 20 a 0D		Sleep Timer (min) n = 0 (a=30) ~ 990 (a=39 39 30) (10 minutes for each step).
~XX507 1	7E 30 30 35 30 37 20 31 0D	Sleep Timer Repeat	On
~XX507 0	7E 30 30 35 30 37 20 30 0D		Off
~XX115 1	7E 30 30 31 31 35 20 31 0D	Quick Resume	On
~XX115 0	7E 30 30 31 31 35 20 30 0D		Off (0/2 for backward compatible)
~XX114 1	7E 30 30 31 31 34 20 31 0D	Power Mode(Standby)	Eco.(≤0.5W)
~XX114 0	7E 30 30 31 31 34 20 30 0D		Active (0/2 for backward compatible)

追加情報

SEND to projector				
232 ASCII Code	HEX Code	Function	Description	
~XX109 1	7E 30 30 31 30 39 20 31 0D	Lamp Reminder	On	
~XX109 0	7E 30 30 31 30 39 20 30 0D		Off (0/2 for backward compatible)	
~XX110 1	7E 30 30 31 31 30 20 31 0D	Lamp Mode	Bright	
~XX110 2	7E 30 30 31 31 30 20 32 0D		Eco	
~XX110 5	7E 30 30 31 31 30 20 35 0D		Power	
~XX326 0	7E 30 30 33 32 36 20 30 0D	Power /100%		
~XX326 1	7E 30 30 33 32 36 20 31 0D	Power /95%		
~XX326 2	7E 30 30 33 32 36 20 32 0D	Power /90%		
~XX326 3	7E 30 30 33 32 36 20 33 0D	Power /85%		
~XX326 4	7E 30 30 33 32 36 20 34 0D	Power /80%		
~XX111 1	7E 30 30 31 31 31 20 31 0D	Lamp Reset	Yes	
~XX320 1	7E 30 30 33 32 30 20 31 0D	Optional Filter Installed	Yes	
~XX320 0	7E 30 30 33 32 30 20 30 0D		No (0/2 for backward compatible)	
~XX322 0	7E 30 30 33 32 32 20 30 0D	Filter Reminder	Off	
~XX322 1	7E 30 30 33 32 32 20 31 0D		300 hrs	
~XX322 2	7E 30 30 33 32 32 20 32 0D		500 hrs	
~XX322 3	7E 30 30 33 32 32 20 33 0D		800 hrs	
~XX322 4	7E 30 30 33 32 32 20 34 0D		1000 hrs	
~XX323 1	7E 30 30 33 32 33 20 31 0D	Filter Reset	Yes	
~XX313 1	7E 30 30 33 31 33 20 31 0D	Information menu	On	
~XX313 0	7E 30 30 33 31 33 20 30 0D		Off(0/2 for backward compatible)	
~XX112 1	7E 30 30 31 31 32 20 31 0D	Reset	Yes	
~XX210 n	7E 30 30 32 30 30 20 n 0D	Display message on the OSD	n: 1-30 characters	
SEND to emulate Remote				
~XX140 10	7E 30 30 31 34 30 20 31 30 0D		Up	
~XX140 11	7E 30 30 31 34 30 20 31 31 0D		Left	
~XX140 12	7E 30 30 31 34 30 20 31 32 0D		Enter (for projection MENU)	
~XX140 13	7E 30 30 31 34 30 20 31 33 0D		Right	
~XX140 14	7E 30 30 31 34 30 20 31 34 0D		Down	
~XX140 15	7E 30 30 31 34 30 20 31 35 0D		V Keystone +	
~XX140 16	7E 30 30 31 34 30 20 31 36 0D		V Keystone -	
~XX140 17	7E 30 30 31 34 30 20 31 37 0D		Volume -	
~XX140 18	7E 30 30 31 34 30 20 31 38 0D		Volume +	
~XX140 20	7E 30 30 31 34 30 20 32 30 0D		Menu	
~XX140 47	7E 30 30 31 34 30 20 34 37 0D		Source	
SEND from projector automatically				
232 ASCII Code	HEX Code	Function	Projector Return	Description
when Standby/Warming/Cooling/Out of Range/Lamp fail/Fan Lock/Over Temperature/ Lamp Hours Running Out/ Cover Open			INFOn	n=0 Standby n=1 Warming n=2 Cooling n=3 Out of Range n=4 Lamp fail n=6 Fan Lock/ n=7 Over Temperature n=8 Lamp Hours Running Out
READ from projector				
232 ASCII Code	HEX Code	Function	Projector Return	Description
~XX121 1	7E 30 30 31 32 31 20 31 0D	Input Source Commands	Okn	n = 0 None n = 7 HDMI1 n = 8 HDMI2 n = 15 Displayport n = 2 VGA1 n = 3 VGA2 n = 5 Video n = 4 S-Video n = 16 HDbaseT

追加情報

READ from projector				
232 ASCII Code	HEX Code	Function	Projector Return	Description
~XX122 1	7E 30 30 31 32 32 20 31 0D	Software Version	OKdddd	dddd: FW version
~XX357 1	7E 30 30 33 35 34 20 31 0D	LAN FW version	Okeeeee	eeee: LAN FW version
~XX123 1	7E 30 30 31 32 33 20 31 0D	Display Mode	Okn	n = 0 None n = 1 Presentation n = 2 Bright n = 3 Movie n = 4 sRGB n = 5 User n = 7 Blackboard n = 12 DICOM SIM. n = 9 3D
~XX124 1	7E 30 30 31 32 34 20 31 0D	Power State	OKn	n=0 Off n=1 On
~XX125 1	7E 30 30 31 32 35 20 31 0D	Brightness	OKn	
~XX126 1	7E 30 30 31 32 36 20 31 0D	Contrast	OKn	
~XX127 1	7E 30 30 31 32 37 20 31 0D	Format	OKn	n = 1 4:3 n = 2 16:9 n = 3 16:10 n = 5 LBX n = 6 Native n = 7 Auto
*16:9 or 16:10 depend on Screen Type setting				
~XX128 1	7E 30 30 31 32 38 20 31 0D	Color Temperature	Okn	n = 0 Standard n = 1 Cool n = 2 Cold n = 3 Warm
~XX129 1	7E 30 30 31 32 39 20 31 0D	Projection Mode	OKn	n = 0 Front-Desktop n = 1 Rear-Desktop n = 2 Front-Ceiling n = 3 Rear-Ceiling
~XX150 1	7E 30 30 31 35 30 20 31 1D	Information	Okabbbbccddde	a = 0 Off a = 1 On bbbb: LampHour cc: source cc = 00 None cc = 02 VGA1 cc = 03 VGA2 cc = 04 S-Video cc = 05 Video cc = 07 HDMI1 cc = 08 HDMI2 cc = 15 Displayport cc = 16 HDBaseT dddd FW Version

追加情報

READ from projector				
232 ASCII Code	HEX Code	Function	Projector Return	Description
				e = Display mode
				ee = 00 None
				ee = 01 Presentation
				ee = 02 Bright
				ee = 03 Movie
				ee = 04 sRGB
				ee = 05 User
				ee = 07 Blackboard
				ee = 09 3D
				ee = 12 DICOM SIM.
~XX151 1	7E 30 30 31 35 31 20 31 0D	Model name	OKn	n = 2 XGA n = 3 WXGA n = 4 1080p n = 5 WUXGA
~XX108 1	7E 30 30 31 30 38 20 31 0D	Lamp Hours	OKbbbb	bbbb: LampHour
~XX108 2	7E 30 30 31 30 38 20 31 0D	Cumulative Lamp Hours	OKbbbbbb	bbbbbb: (5 digits) Total Lamp Hours
~XX321 1	7E 30 30 33 32 31 20 31 0D	Filter Usage Hours	OKbbbb	bbbb: Filter Usage Hours
~XX87 1	7E 30 30 38 37 20 31 0D	Network Status	Okn	n = 0 Disconnected n = 1 Connected
~XX87 3	7E 30 30 38 37 20 33 0D	IP Address	Okaaa_bbb_ccc_ddd	
~XX351 1	7E 30 30 33 35 31 20 31 0D	Fan1 speed(blower)	Okaaaa	a=0000~9999
~XX352 1	7E 30 30 33 35 32 20 31 0D	System temperature	Okaaa	a=000~999
~XX353 1	7E 30 30 33 35 33 20 31 0D	Serial number	Okaaaaaaaaa aaaaaaa	a=serial number string
~XX354 1	7E 30 30 33 35 34 20 31 0D	Closed Captioning	Oka	a = 0 off a = 1 cc1 a = 2 cc2
~XX355 1	7E 30 30 33 35 35 20 31 0D	AV Mute	Oka	a = 0 Off a = 1 On
~XX356 1	7E 30 30 33 35 36 20 31 0D	Mute	Oka	a = 0 Off a = 1 On
~XX358 1	7E 30 30 33 35 38 20 31 0D	Current watt	Okaaaa	a = 0000~9999

追加情報

IR リモートコード

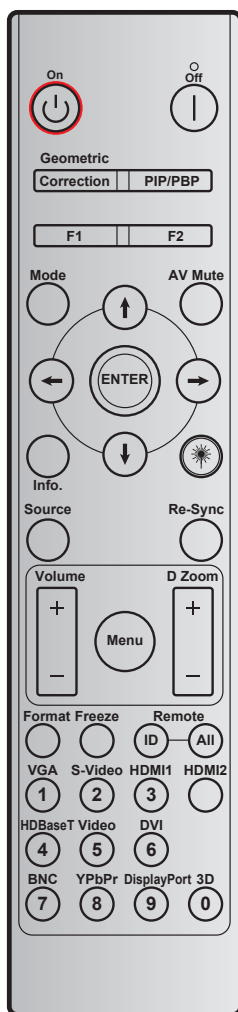

キー	カスタムコード	データコード			印刷キーの定義	説明
		バイト 1	バイト 2	バイト 3		
電源オフ		32	CD	2E	オフ	押すとプロジェクターの電源がオフになります。
電源オン	⏻	32	CD	02	オン	押すとプロジェクターの電源がオンになります。
PIP/PBP	PIP/PBP	32	CD	78	PIP/PBP	PIP/PBP 機能の使用時に押します。
ジオメトリ補正	補正	32	CD	96	ジオメトリ補正	ジオメトリ補正。
F2	F2	32	CD	27	F2	デフォルトでズーム。
F1	F1	32	CD	26	F1	デフォルトでテストパターン。
モード	モード	32	CD	95	モード	ディスプレイモードメニューのオン/オフ。
上矢印	⬆	32	CD	C6	上矢印	↑↓←→ を使用して項目を選択するか、選択に合わせて調整を行います。
下矢印	⬇	32	CD	C7	下矢印	
左矢印	⬅	32	CD	C8	左矢印	
右矢印	➡	32	CD	C9	右矢印	
AV 消音		32	CD	03	AV 消音	押すとプロジェクターの内蔵スピーカーのオン/オフが切り替わります。
入力する	ENTER	32	CD	C5	ENTER	選択した項目を確定します。

追加情報

キー	カスタムコード		データコード	印刷キーの定義	説明	
	バイト 1	バイト 2	バイト 3			
情報		32	CD	25	情報	プロジェクター情報を表示します。
Laser		該等なし	該等なし	該等なし		レーザーポインタとして使用します。
入力源		32	CD	18	入力源	「Source」を押して入力信号を選択します。
Re-Sync	Re-Sync	32	CD	04	Re-Sync	プロジェクタが自動的に入力ソースと同期します。
メニュー	メニュー	32	CD	88	メニュー	[Menu] を押してオンスクリーン (OSD) メニューを起動します。OSD を終了するには、もう一度 [Menu] を押します。
音量	+	32	CD	09	音量 +	押すと音量が大きくなります。
	-	32	CD	0C	音量 -	押すと音量が小さくなります。
Dズーム	+	32	CD	08	Dズーム +	▲ を使用すると、投射イメージが拡大されます。
	-	32	CD	0B	Dズーム -	▼ を使用すると、投射イメージが縮小されます。
アスペクト比	アスペクト比	32	CD	15	アスペクト比	押すとプロジェクターの形式が選択されます。
フリーズ	フリーズ	32	CD	06	フリーズ	押すとプロジェクタの画像が一時停止します。
リモート	ID	32	CD	3201 ~ 3299		電源 LED が点滅するまで押し、01 ~ 99 を押して特定のリモートコードを設定します。
	すべて	32	CD	32CD		
1/VGA		32	CD	8E	1/VGA	<ul style="list-style-type: none"> 押して VGA ソースを選択します。 テンキーの [1] として使用します。
2/S-Video		32	CD	1D	2/S-Video	<ul style="list-style-type: none"> 押すと S-ビデオソースが選択されます。 テンキーの [2] として使用します。
3/HDMI1		32	CD	16	3/HDMI	<ul style="list-style-type: none"> 押して HDMI ソースを選択します。 テンキーの [3] として使用します。
HDMI2		32	CD	9B	HDMI2	押して HDMI ソースを選択します。
4/HDBaseT		32	CD	70	4/HDBaseT	<ul style="list-style-type: none"> 押すと HDBaseT ソースが選択されます。 テンキーの [4] として使用します。
5/Video		32	CD	1C	5/Video	<ul style="list-style-type: none"> 押してコンジット ビデオ ソースを選択します。 テンキーの [5] として使用します。
6		32	CD	19	6	テンキーの [6] として使用します。
7		32	CD	1A	7	テンキーの [7] として使用します。
8/YPbPr		32	CD	17	8/YPbPr	<ul style="list-style-type: none"> 押すとコンポーネントビデオソースが選択されます。 テンキーの [8] として使用します。
9/DisplayPort		32	CD	9F	9/Display-Port	<ul style="list-style-type: none"> 押すと DisplayPort が選択されます。 テンキーの [9] として使用します。
0/3D		32	CD	89	0/3D	<ul style="list-style-type: none"> 押すと 3D ソースが選択されます。 テンキーの [0] として使用します。

注記: プロジェクターが Dynamic Eco / Image Care 機能に対応している場合、AV Mute を押すと、ランプの電力消費が 30% になります。

追加情報

情報ボタンを使用する

情報機能を使えば、簡単に設定し、操作できます。キーパッドの [?] ボタンを押すと、情報メニューが開きます。

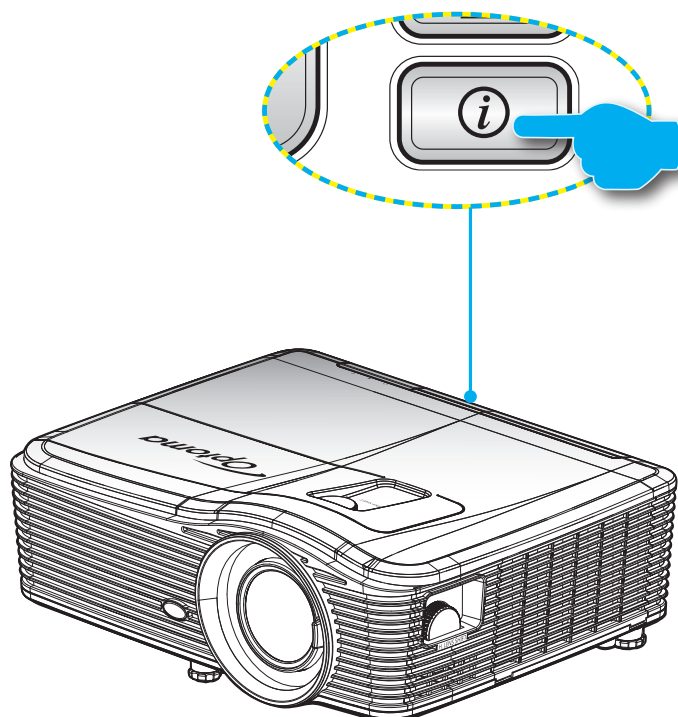

- 情報ボタンは入力ソースが検出されないときにのみ機能します。

情報	
S/N 番号	xxxxxxxxxx
F/Wバージョン	メイン C01
	MCU C01
	LAN C01
現在の入力源	VGA 1
解像度	1280x800
リフレッシュレート	60.00 Hz
ランプ使用時間	
	ブライト 0 H
	エコ 0 H
	消費電力 0 H
フィルター時間	0 H
プロジェクターID	0
リモートコード	0
リモートコード(アクティブ)	0
IPアドレス	192.168.1.1
ネットワーク情報	接続
← 戻る	

追加情報

トラブルシューティング

プロジェクタに問題が発生した場合は、以下をご参照ください。それでも問題が解決しない場合、最寄りの販売店またはサービスセンターにお問い合わせください。

画像の問題

画面に画像が表示されない

- すべてのケーブルと電源が、[設置方法] の章に記載されている手順どおりに正しく接続されていることを確認してください。
- 各接続ピンが曲がっていたり、壊れていないかどうか、ご確認ください。
- 映写用ランプがしっかり取り付けられているか、チェックします。[ランプの交換] を参照してください。
- レンズキャップを取り外し、プロジェクタのスイッチがオンになっていることを確認します。

画像のピントが合っていない

- レンズのキャップを取り外していることを確認してください。
- プロジェクタレンズのフォーカスレバーで調整してください。
- 投射画面がプロジェクタから必要な距離の間に入っていることを確認してください。(69-73 ページを参照してください)。

16:9 DVDを再生表示しているとき、画像が伸びる

- アナモフィックDVDまたは16:9 DVDを再生しているとき、プロジェクタはプロジェクタ側で16:9フォーマットで最高の画像を表示します。
- LBXフォーマットのDVDタイトルを再生している場合、プロジェクタのOSDでLBXとしてフォーマットを変更してください。
- 4:3フォーマットDVDタイトルを再生している場合、プロジェクタOSDで4:3としてフォーマットを変更してください。
- それでも映像が伸びるときは、次の手順に従ってアスペクト比を変更する必要があります:
- お使いのDVDプレーヤーで、16:9 (ワイド)アスペクト比タイプとして表示フォーマットをセットアップしてください。

画像が大きすぎる、または小さすぎる

- プロジェクターを画面に近づけたり、遠ざけたりしてください。
- プロジェクタパネルの[メニュー]を押し、[ディスプレイ-->フォーマット]に進みます。別の設定を試してみます。

画像が横に傾く:

- 可能であれば、プロジェクタがスクリーンの中央下端に来るように配置し直してください。
- 調整を行うには、OSDから[ディスプレイ -->垂直キーストン]を使用します。

画像が反転する

- OSD から [設定-->設置モード] を選択し、投射方向を調整します。

追加情報

- ❓ **ぼやけた二重画像**
 - 通常の2D画像がぼやけた二重画像にならないよう、[3D映像フォーマット]ボタンを押して[オフ]にしてください。
- ❓ **2つの画像、サイドバイサイドフォーマット**
 - 入力信号が HDMI 1.3 2D 1080i サイドバイサイドとなるように、[3D フォーマット] ボタンを押して[Side By Side]に切り替えてください。
- ❓ **3Dで画像が表示されません**
 - 3D眼鏡のバッテリーが十分かどうか、ご確認ください。
 - 3D眼鏡がオンになっているかどうか、ご確認ください。
 - 入力信号が HDMI 1.3 2D (1080i サイドバイサイドハーフ) になっているとき、[3D フォーマット] ボタンを押して [Side By Side] に切り替えてください。

その他の問題

- ❓ **プロジェクタがすべてのコントロールへの反応を停止します**
 - 可能であれば、プロジェクタの電源を切って電源コードを抜き、20 秒待ってから電源を接続し直してください。
- ❓ **ランプが消える、またはランプから破裂音がする**
 - ランプが寿命に近づくと、ランプはいずれ切れます。また、大きな破裂音が発生することがあります。この場合、ランプモジュールを交換しない限り、プロジェクタの電源を入れることはできません。「ランプの交換」(63-64ページ)に記載の手順に従ってランプを交換してください。

リモコンの問題

- ❓ **リモコンが作動しない場合、次を確認してください**
 - リモコンの操作角度が、プロジェクタの IR レシーバーから縦にも横にも $\pm 15^\circ$ 以上ずれていないことを確認します。
 - リモコンとプロジェクタとの間に障害物がないことを確認する。プロジェクタから 5 m (16 フィート) 以内に移動する。
 - 電池が正しくセットされていることを確認する。
 - 古くなった電池は、新しいものと交換します。

警告インジケータ

警告インジケータ (以下を参照) がオンになると、プロジェクタは自動的にシャットダウンします:

- [ランプ] LED インジケータが赤く点灯し、[オン/スタンバイ] インジケータが赤色に点滅している場合。
- [温度] LED インジケータが赤く点灯し、[オン/スタンバイ] インジケータが赤色に点滅している場合。この状態は、プロジェクタが過熱していることを示しています。標準の条件下になると、プロジェクタのスイッチをオンにすることができます。
- [温度] LED インジケータが赤く点滅し、[オン/スタンバイ] インジケータが赤色に点滅している場合。

プロジェクタから電源コードを抜き、30秒後に再試行します。警告インジケータが再び点灯したら、最寄りのサービスセンターに連絡して対処法をお尋ねください。

追加情報

LED 点灯メッセージ

メッセージ	電源 LED	電源 LED	温度インジケータ LED	ランプ インジケータ LED
	(赤)	(青)	(赤)	(赤)
待機状態 (入力コード)	不動灯			
電源オン (ウォーミング)		点滅 (0.5 秒オフ/ 0.5 秒オン)		
ランプのライトをオンに します。		不動灯		
電源オフ (冷却)		点滅 (0.5 秒オフ/ 0.5 秒点灯)。冷却フ ァンがオフになると、 赤の点灯に戻ります。		
クイックレジューム (100 秒)		点滅 (0.25 秒オフ/ 0.25 秒点灯)。		
エラー (ランプトラブル)	点滅			不動灯
エラー (ファントラブル)	点滅		点滅	
エラー (過熱)	点滅		不動灯	
スタンバイ状態 (バーンインモード)		点滅		
バーンイン (暖かい)		点滅		
バーンイン (冷たい)		点滅		

- Power off:

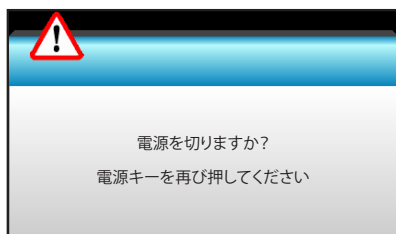

- ランプ警告:



- 温度警告:

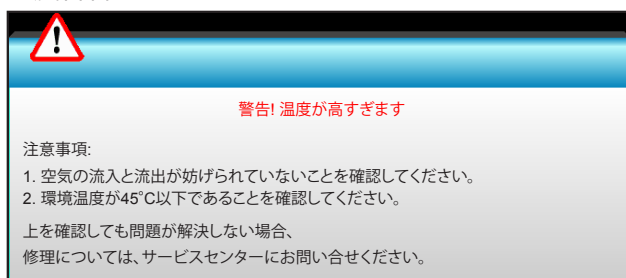

追加情報

- ファンのトラブル:

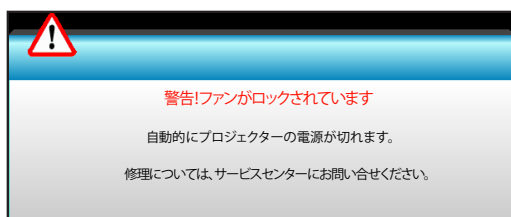

- 表示範囲外:



追加情報

仕様

光学	説明
最大解像度	- DP: 1920x1200@60 Hz - HDMI: 1920x1200@60 Hz (RB)
レンズ	- 固定レンズと手動フォーカス - WXGA/1080P/WUXGA/XGA: 11.66 mm
ランプ	- エコモード <= 0.5 W @ 110/220VAC - アクティブモード (>0.5W、<3W) @ 110/220 VAC
イメージサイズ(対角)	- XGA: 30" ~ 300" - WXGA: 27.97" ~ 302" - 1080P: 28.59" ~ 303" - WUXGA: 29.38" ~ 305.6"
投射距離	- XGA: 0.5 ~ 5 m - WXGA: 0.5 ~ 5.4 m - 1080p: 0.5 ~ 5.3 m - WUXGA: 0.5 ~ 5.2 m

電気	説明
入力	HDMI、HDMI+MHL(2.0)、USB-B ミニコネクタ (ファームウェアアップグレード)、Sビデオポート、DisplayPort、VGA2 入力/YPbPr コネクタ、VGA2 入力/YPbPr コネクタ、Audio3-In (ビデオ/S-ビデオ) ポート、Audio1-In (VGA1)、Audio2-In (VGA2) ポート
出力	VGA 出力コネクタ、音声出力ポート、USB 出力 (1.5A)
有線 LAN ポート	1 x RJ-45 (10/100 BASE-T/100 BASE-TX)
サービスポート	RS232C コネクタ、3D Sync VESA、有線リモート
色再現	10 億 7340 万色
スキャン速度	- 水平スキャン速度: 15.375 ~ 91.146 KHz - 垂直スキャン速度: 24 ~ 85 Hz (3D 機能の場合、120 Hz)
同期互換性	個別同期
内蔵スピーカー	はい、10 W
電力要件	100 - 240V AC 50/60 Hz
入力電流	2.5-1.0 A
電力消費(標準値)	
エコモードオフ	365 W±3%
エコモード	292 W±3%

機械	説明
取り付け方向	フロント-机上、リア-机上、フロント - 天井、リア - 天井
寸法	- 424 mm (幅) x 344 mm (奥行) x 120 mm (高さ) (フットを除く) - 424 mm (幅) x 344 mm (奥行) x 160 mm (高さ) (フットを含む)
重さ	5.2 kg
環境条件	稼動: ブライトモードで 5 ~ 40°C (標準モード)、10% ~ 85% 湿度 (結露なし) 稼動: エコモードで 5 ~ 45°C、10% ~ 85% 湿度 (結露なし)

注記: 仕様はすべて予告なしで変更されることがあります。

追加情報

Optoma 社グローバルオフィス

サービスやサポートにつきましては、現地オフィスにお問い合わせください。

アメリカ

3178 Laurelview Ct.
Fremont, CA 94538, USA
www.optomausa.com

☎ 888-289-6786
📠 510-897-8601
✉ services@optoma.com

カナダ

3178 Laurelview Ct.
Fremont, CA 94538, USA
www.optomausa.com

☎ 888-289-6786
📠 510-897-8601
✉ services@optoma.com

中南米及びメキシコ

3178 Laurelview Ct.
Fremont, CA 94538, USA
www.optomausa.com

☎ 888-289-6786
📠 510-897-8601
✉ services@optoma.com

ヨーロッパ

Unit 1, Network 41, Bourne End Mills
Hemel Hempstead, Herts,
HP1 2UJ, United Kingdom
www.optoma.eu
サービスダイヤル:
+44 (0)1923 691865

☎ +44 (0) 1923 691 800
📠 +44 (0) 1923 691 888
✉ service@tsc-europe.com

Benelux BV

Randstad 22-123
1316 BW Almere
The Netherlands
www.optoma.nl

☎ +31 (0) 36 820 0253
📠 +31 (0) 36 548 9052

フランス

Bâtiment E
81-83 avenue Edouard Vaillant
92100 Boulogne Billancourt, France

☎ +33 1 41 46 12 20
📠 +33 1 41 46 94 35
✉ savoptoma@optoma.fr

スペイン

C/ José Hierro,36 Of. 1C
28522 Rivas VaciaMadrid,
Spain

☎ +34 91 499 06 06
📠 +34 91 670 08 32

ドイツ

Wiesenstrasse 21 W
D40549 Düsseldorf,
Germany

☎ +49 (0) 211 506 6670
📠 +49 (0) 211 506 66799
✉ info@optoma.de

スキャンディナビア

Lerpeveien 25
3040 Drammen
Norway

☎ +47 32 98 89 90
📠 +47 32 98 89 99
✉ info@optoma.no

PO.BOX 9515
3038 Drammen
Norway

韓国

WOOMI TECH.CO.,LTD.
4F,Minu Bldg.33-14, Kangnam-Ku,
seoul,135-815, KOREA

☎ +82+2+34430004
📠 +82+2+34430005

日本

東京都足立区綾瀬3-25-18
株式会社オーエス
コンタクトセンター:0120-380-495

✉ info@os-worldwide.com
www.os-worldwide.com

台湾

12F., No.213, Sec. 3, Beixin Rd.,
Xindian Dist., New Taipei City 231,
Taiwan, R.O.C.
www.optoma.com.tw

☎ +886-2-8911-8600
📠 +886-2-8911-6550
✉ services@optoma.com.tw
asia.optoma.com

香港

Unit A, 27/F Dragon Centre,
79 Wing Hong Street,
Cheung Sha Wan,
Kowloon, Hong Kong

☎ +852-2396-8968
📠 +852-2370-1222
www.optoma.com.hk

中国

5F, No. 1205, Kaixuan Rd.,
Changning District
Shanghai, 200052, China

☎ +86-21-62947376
📠 +86-21-62947375
www.optoma.com.cn

