

Projektor DLP®

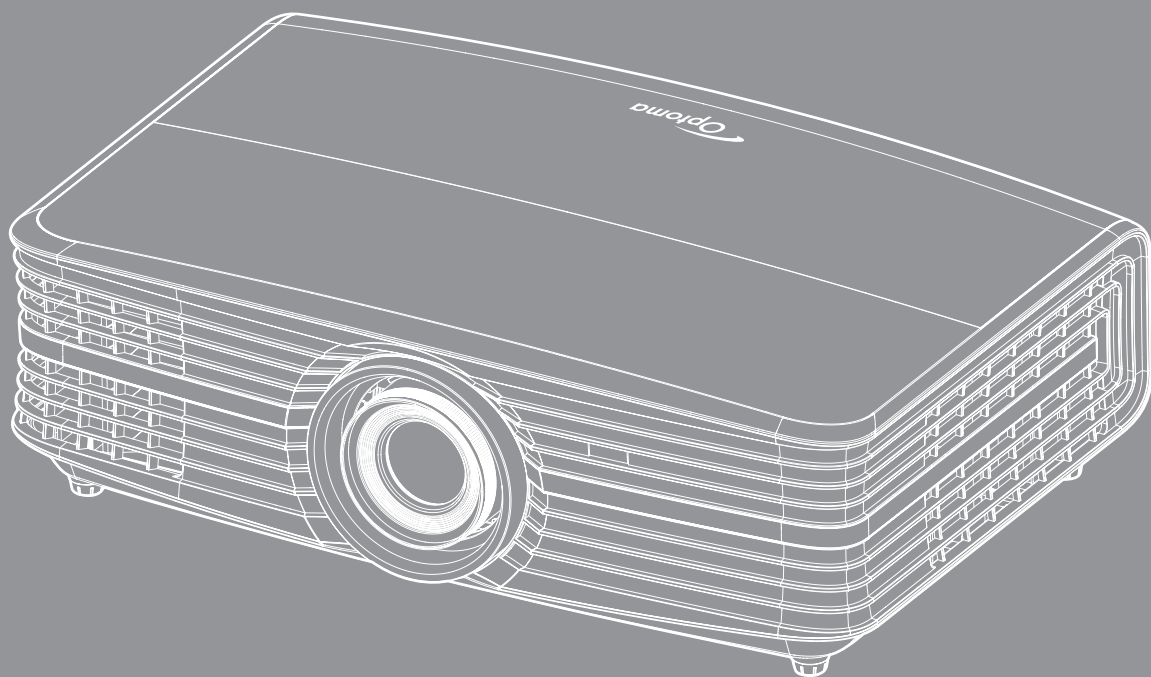

OBSAH

BEZPEČNOST	4
<i>Důležité bezpečnostní instrukce.....</i>	<i>4</i>
<i>Autorských Práv</i>	<i>6</i>
<i>Právní omezení</i>	<i>6</i>
<i>Definice ochranných známek</i>	<i>6</i>
<i>FCC.....</i>	<i>6</i>
<i>Prohlášení o shodě pro státy EU.....</i>	<i>7</i>
<i>WEEE.....</i>	<i>7</i>
ÚVOD	8
<i>Obsah krabice</i>	<i>8</i>
<i>Standardní příslušenství.....</i>	<i>8</i>
<i>Doplňkové příslušenství</i>	<i>8</i>
<i>Popis produktu.....</i>	<i>9</i>
<i>Připojení</i>	<i>10</i>
<i>Klávesnice</i>	<i>11</i>
<i>Dálkový ovladač</i>	<i>12</i>
NASTAVENÍ A INSTALACE.....	13
<i>Instalace projektoru</i>	<i>13</i>
<i>Připojení zdrojů k projektoru.....</i>	<i>14</i>
<i>Nastavení promítaného obrazu</i>	<i>15</i>
<i>Zprovoznění dálkového ovladače.....</i>	<i>16</i>
POUŽÍVÁNÍ PROJEKTORU	18
<i>Zapnutí / vypnutí projektoru.....</i>	<i>18</i>
<i>Výběr vstupního zdroje.....</i>	<i>19</i>
POUŽÍVÁNÍ PROJEKTORU	20
<i>Procházení nabídkou a funkce</i>	<i>20</i>
<i>Strom nabídky OSD.....</i>	<i>21</i>
<i>Nabídka nastavení zobrazení obrazu.....</i>	<i>29</i>
<i>Nabídka poměru stran obrazu</i>	<i>31</i>
<i>Nabídka Zobrazení - Maskování hran</i>	<i>33</i>
<i>Nabídka Zobrazení - Digitální Zoom.....</i>	<i>33</i>
<i>Nabídka Zobrazení - Posun obrazu.....</i>	<i>33</i>
<i>Nabídka zvuku reproduktorů</i>	<i>33</i>
<i>Nabídka Zvuk - Ztlumit</i>	<i>33</i>
<i>Nabídka Zvuk - Hlasitost</i>	<i>33</i>
<i>Nabídka Nastavení - Projekce.....</i>	<i>34</i>
<i>Nabídka Nastavení - Nastavení lampy.....</i>	<i>34</i>
<i>Nabídka Nastavení - Nastavení filtru.....</i>	<i>34</i>

<i>Nabídka Nastavení - Nastavení napájení</i>	34
<i>Nabídka Nastavení Zabezpečení</i>	35
<i>Nabídka Nastavení - Testovací vzorek</i>	35
<i>Nabídka Možnosti - Dálkové nastavení</i>	35
<i>Nabídka Nastavení - ID projektoru</i>	35
<i>Nastavení : nabídka 12V spoušť</i>	36
<i>Nabídka Nastavení - Možnosti</i>	36
<i>Nastavení : nabídka Resetovat OSD</i>	37
<i>Nabídka Network LAN</i>	37
<i>Nabídka Network control</i>	38
<i>Nabídka Nastavení Síť Control Settings</i>	39
<i>Nabídka Info</i>	44



ÚDRŽBA 45

<i>Výměna lampy</i>	45
<i>Instalace a čištění prachového filtru</i>	47

DODATEČNÉ INFORMACE 48

<i>Kompatibilní rozlišení</i>	48
<i>Velikost obrazu a promítací vzdálenost</i>	50
<i>Rozměry projektoru a stropní instalace</i>	52
<i>Kód IR dálkového ovládání</i>	53
<i>Odstraňování problémů</i>	55
<i>Varovné indikátory</i>	57
<i>Technické údaje</i>	59
<i>Globální zastoupení Optoma</i>	60

BEZPEČNOST

	Kontrolka označená symbolem blesku s šipkou v rovnostranném trojúhelníku má za úkol varovat uživatele na přítomnost neizolovaného „nebezpečného napětí“ v skřínce přístroje, které je dostatečně vysoké pro vyvolání úrazu elektrickým proudem u osob.
	Vykřičník v rovnostranném trojúhelníku má za úkol upozornit uživatele, že v příručkách dodávaných s přístrojem jsou uvedeny pokyny důležité pro provoz a údržbu (servis).

Řiďte se prosím všemi výstrahami, varováními a provádějte údržbu podle pokynů v tomto návodu.

Důležité bezpečnostní instrukce

- Aby se prodloužila účinná životnost lampy, nechte ji rozsvícenou alespoň 60 sekund a nuceně ji nevypínejte.

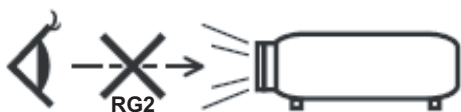

- Nedívejte se upřeně do paprsku, RG2.
Jako u všech zdrojů jasného světla se nedívejte upřeně do přímého paprsku, RG2 IEC 62471-5:2015.
- Neblokujte větrací otvory. Aby projektor správně fungoval a nepřehřival se, doporučujeme jej umístit na takové místo, na kterém nebude omezeno větrání. Neumísťujte projektor na zarovnaný konferenční stůl, sedačku, postel atd. Neumísťujte projektor do uzavřených prostor, například do knihovny nebo do skřínky s omezeným prouděním vzduchu.
- Aby se omezilo nebezpečí požáru a/nebo úrazu elektrickým proudem, nevystavujte projektor dešti ani vlhkosti. Neumísťujte projektor v blízkosti zdrojů tepla, například radiátorů, ohříváče, kamen nebo jiných spotřebičů, jako například zesilovačů, které vyzařují teplo.
- Zabraňte vniknutí předmětů nebo tekutin do projektoru. Mohou se dostat do kontaktu s částmi o vysokém napětí a způsobit zkrat, který by mohl mít za následek požár nebo úraz elektrickým proudem.
- Nepoužívejte zařízení v následujících podmínkách:
 - V extrémně teplém, studeném nebo vlhkém prostředí.
 - (i) Zajistěte, aby se okolní pokojová teplota nacházela v rozsahu 5°C - 40°C.
 - (ii) Relativní vlhkost je 10 % ~ 85 %
 - V oblastech náchylných k nadměrnému prachu a špíně.
 - Blízko přístrojů, které vytváří silné magnetické pole.
 - Místo na přímém slunečním světle.
- Tento projektor nepoužívejte na místech, na kterých se mohou v ovzduší vyskytovat hořlavé nebo výbušné plyny. Během provozu se lampa uvnitř projektoru silně zahřívá a v případě vznícení plynů by mohlo dojít k požáru.
- Pokud došlo k fyzickému poškození nebo nesprávnému použití projektoru, nepoužívejte jej. Mezi příklady fyzického poškození/nesprávného použití patří (ale bez omezení):
 - Došlo k pádu projektoru.
 - Došlo k poškození napájecího kabelu nebo zástrčky.
 - Došlo k potřásnutí projektoru tekutinou.
 - Projektor byl vystaven dešti nebo vlhkosti.
 - Do projektoru spadl cizí předmět nebo se něco uvolnilo uvnitř projektoru.
- Projektor neumísťujte na nestabilní místo. Projektor by mohl spadnout a mohlo by dojít ke zranění osob nebo k poškození projektoru.

- Během provozu neblokujte světlo vycházející z objektivu projektoru. Světlo předmět zahřeje a může jej roztavit a následně způsobit popáleniny nebo požár.
- Neotvírejte nebo nerozebírejte výrobek kvůli možnému zasažení elektrickým proudem.
- Nepokoušejte se opravit tento přístroj vlastními silami. Po otevření skříňky nebo odložení krytu budete vystaveni nebezpečnému napětí a jiným rizikům. Před odesláním přístroje na opravu kontaktujte společnost Optoma.
- Prohlédněte všechny bezpečnostní symboly na skřínce přístroje.
- Tento přístroj smí opravovat pouze kvalifikovaný servisní pracovník.
- Používejte pouze doplňky specifikované výrobcem.
- Během provozu se nedívejte přímo do objektivu projektoru. Světlo může poškodit Vaše oči.
- Před výměnou lampy nechte přístroj vychladnout. Dodržujte pokyny uvedené na stránkách 45-46.
- Tento projektor je schopen samostatně zjistit věk lampy. Lampu vyměňte, když k tomu budete vyzváni varovným hlášením.
- Po výměně modulu lampy resetujte funkci „Vynulování lampy“ v nabídce OSD „Nastavení | Nastavení lampy“.
- Po vypnutí projektoru nechte dokončit chladicí cyklus větráku, než zařízení odpojíte od sítě. Ochlazení zařízení zabere až 90 sekund.
- Ke konci životnosti lampy se na obrazovce zobrazí zpráva „Překročena životnost lampy“. Obratě se na místního prodejce nebo servisní středisko a co nejdříve nechte lampu vyměnit.
- Před čištěním přístroj vypněte a odpojte zástrčku napájecího kabelu z elektrické zásuvky.
- K očištění krytu použijte měkký suchý hadřík mírně navlhčený čistícím prostředkem. Zařízení nečistěte abrazivními čistícími prostředky, vosky nebo rozpouštědly.
- Nebudete-li zařízení delší dobu používat, odpojte zástrčku napájecího kabelu z elektrické zásuvky.

Poznámka: *Když lampa dosáhne konce své životnosti, projektor se nedá zapnout, nebyl-li vyměněn lampový modul. Při výměně lampy se řiďte postupem, který je popsán a stranách 45-46 kapitoly „Výměna lampy“.*

- *Neumísťujte projektor na místa, na kterých by mohl být vystaven vibracím nebo nárazu.*
- *Nedotýkejte se objektivu holýma rukama.*
- *Před skladováním vyjměte baterii/baterie z dálkového ovladače. Zůstanou-li baterie delší dobu v ovladači, mohou vytéct.*
- *Projektor nepoužívejte ani neuchovávejte na místech, na kterých se může vyskytovat kouř z oleje nebo cigaret. Mohlo by to omezit výkon projektoru.*
- *Dodržte správnou orientaci umístění projektoru. Nestandardní umístění může omezit výkon projektoru.*
- *Použijte prodlužovací kabel nebo přepěťovou ochranu. Výpadky napájení a dlouhodobé podpětí mohou zařízení ZNIČIT.*

Autorských Práv

Tato publikace, včetně všech fotografií, obrázků a softwaru, je chráněna mezinárodními zákony na ochranu autorských práv a veškerá práva jsou vyhrazena. Bez písemného souhlasu autora je zakázáno reprodukování této příručky nebo jakéhokoli obsaženého materiálu.

© Autorských Práv 2017

Právní omezení

Změny informací v tomto dokumentu bez předchozího upozornění vyhrazeny. Výrobce neposkytuje žádná ujištění ani záruky s ohledem na obsah tohoto dokumentu a výslovně se zříká jakékoli záruky obchodovatelnosti nebo vhodnosti pro určitý účel. Výrobce si dále vyhrazuje právo pravidelně ověřovat a měnit obsah tohoto dokumentu bez předchozího upozornění.

Definice ochranných známek

Kensington je ochranná známka společnosti ACCO Brand Corporation registrovaná v USA. Vydané registrace a podané patentové přihlášky v dalších zemích na celém světě.

HDMI, logo HDMI a rozhraní High-Definition Multimedia Interface jsou ochranné známky nebo registrované ochranné známky společnosti HDMI Licensing LLC v USA a dalších zemích.

DLP®, DLP Link a logo DLP jsou registrované ochranné známky společnosti Texas Instruments a BrilliantColor™ je ochranná známka společnosti Texas Instruments.

Všechny ostatní názvy produktů použité v této příručce jsou majetkem příslušných vlastníků a jsou uznávány.

MHL, Mobile High-Definition Link a logo MHL jsou ochranné známky nebo registrované ochranné známky společnosti MHL Licensing, LLC.

FCC

Toto zařízení bylo testováno a zjistilo se, že se podřizuje limitu určeném pro Třidu B digitálních zařízení podle Kapitoly 15 podmínek Federální komise pro komunikaci. Tato omezení mají poskytnout rozumnou ochranu před škodlivým rušením pro instalace v obytných prostorách. Toto zařízení generuje, používá a může vyzařovat radiové frekvence a nebylo-li nainstalováno v souladu s pokyny, může způsobit škodlivé interference radiovým komunikacím.

Ale neexistuje žádná záruka, že v konkrétní instalaci nedojde k rušení. Jestliže toto zařízení způsobí škodlivé zasahování do radiového nebo televizního příjmu, což je možné zkontrolovat vypnutím nebo zapnutím zařízení, uživatel se doporučuje opravit zasahování jedním z následujících kroků:

- Přesměrujte nebo přemístěte přijímací anténu.
- Zvětšete vzdálenost mezi zařízením a přijímačem.
- Připojte zařízení do zásuvky v jiném obvodu, než je připojen přijímač.
- V případě potřeby se poraďte v místě zakoupení výrobku nebo se zkušeným televizním či rozhlasovým technikem.

Poznámka: Stíněné kabely

Všechna připojení do jiných počítačových zařízení musí být provedena stíněnými kabely, aby byla dodržena shoda s předpisy FCC.

Upozornění

Změny nebo úpravy bez výslovného souhlasu výrobce mohou způsobit ztrátu uživatelské ochrany, zaručené Federálním úřadem pro komunikace (FCC), při provozu tohoto projektoru.

Provozní podmínky

Zařízení odpovídá části 15 pravidel FCC. Provoz vyžaduje splnění následujících dvou podmínek:

1. Toto zařízení nesmí způsobovat škodlivé rušení, a
2. Zařízení musí akceptovat jakékoli rušivé signály včetně poruch, které mohou mít za následek neočekávanou funkci.

Poznámka: Uživatelé v Kanadě

Toto zařízení třídy B splňuje kanadské předpisy ICES-003.

Remarque à l'intention des utilisateurs canadiens

Cet appareil numérique de la classe B est conforme à la norme NMB-003 du Canada.

Prohlášení o shodě pro státy EU

- EMC Směrnice 2014/30/EC (včetně dodatků)
- Nízkonapěťová směrnice 2014/35/EC
- R & TTE Směrnice 1999/5/EC (je-li výrobek vybaven schopností vysílat RF záření)

WEEE



Pokyny pro likvidaci

Toto elektronické zařízení nelikvidujte společně s komunálním odpadem. Na snížení možného znečištění životního prostředí a pro zabezpečení co nejvyšší míry jeho ochrany toto zařízení přiměřeným způsobem recyklujte.

ÚVOD

Obsah krabice

Produkt opatrně rozbalte a zkontrolujte, zda máte položky uvedené v seznamu standardního příslušenství. Podle modelu, specifikace nebo regionu, ve kterém byl produkt zakoupen, nemusí být některé volitelné příslušenství k dispozici. Další informace získáte v místě zakoupení. Některé příslušenství se může lišit podle regionu.

Záruční list je poskytován pouze v některých specifických regionech. Podrobné informace vám poskytne prodejce.

Standardní příslušenství

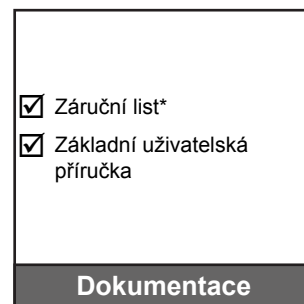
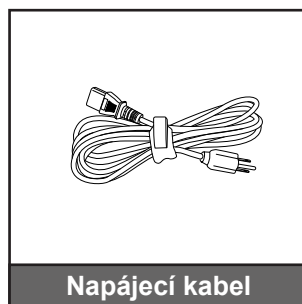
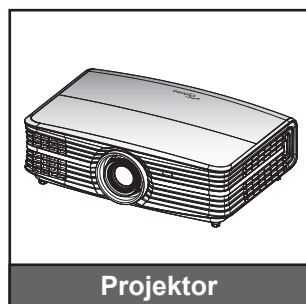

Poznámka:

- Dálkový ovladač je dodáván s baterií.
- * Informace o záruce pro Evropu viz www.optoma.com.

Doplňkové příslušenství

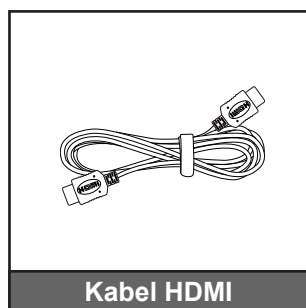

Poznámka: Volitelné příslušenství se liší podle modelu, specifikace a regionu.

ÚVOD

Popis produktu

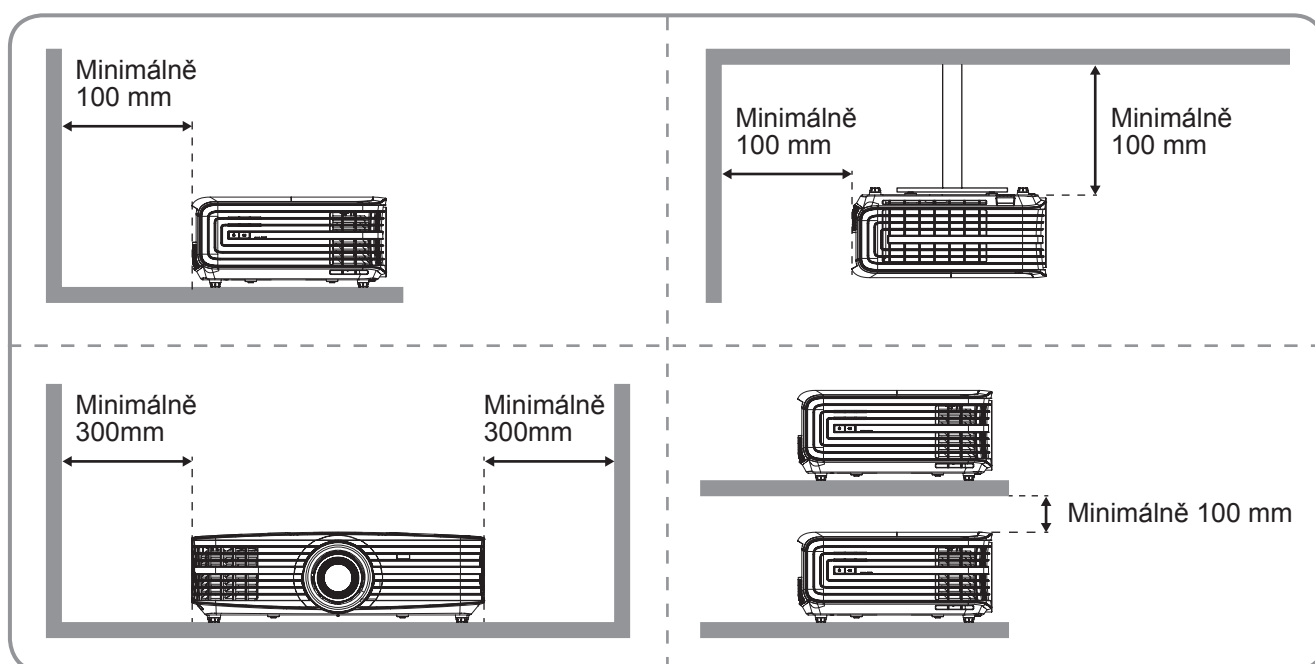
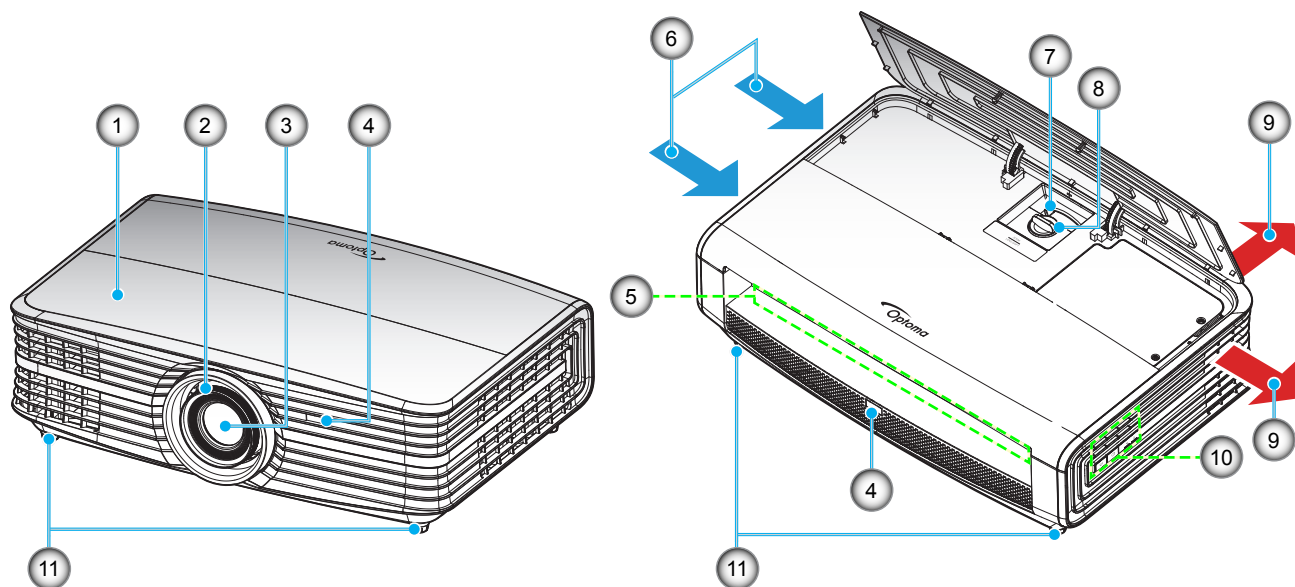

Poznámka:

- *Neblokujte větrací otvory projektoru.*
- *Při používání projektoru v uzavřeném prostoru zajistěte alespoň 30 cm volného prostoru okolo větracích otvorů projektoru.*

Číslo	Položka	Číslo	Položka
1.	Horní kryt	7.	Kontrolní panel
2.	Zaostřovací kroužek	8.	Kroužek posunu objektivu
3.	Objektiv	9.	Ventilace (výstup)
4.	IR Receiver	10.	Klávesnice
5.	Vstup/výstup	11.	Stavěcí noha projektoru
6.	Ventilace (vstup)		

ÚVOD

Připojení

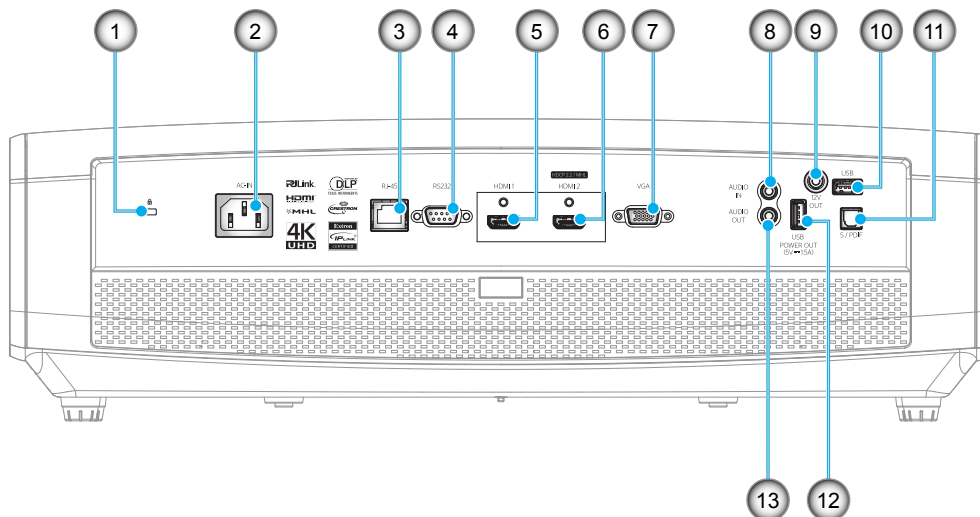

Číslo	Položka	Číslo	Položka
1.	Port zámku Kensington™	8.	Konektor AUDIO IN
2.	Napájecí zásuvka	9.	Konektor výstupu 12 V
3.	Konektor RJ-45	10.	USB typ A/servisní konektor
4.	Konektor RS232	11.	Konektor S/PDIF
5.	Konektor HDMI 1	12.	Výstup napájení USB (5 V \rightarrow 1,5 A)
6.	Konektor HDMI 2 (HDCP2.2)/ MHL (*)	13.	Konektor AUDIO-OUT
7.	Konektor VGA		

Poznámka:

- Konektor USB typu A podporuje myš/servis.
- Vzdálená myš vyžaduje speciální dálkový ovladač.
- (*) Pouze konektor HDMI 2 (HDCP2.2) podporuje rozlišení 4K (Ultra HD) při obnovovací frekvenci 60 Hz.

ÚVOD

Klávesnice

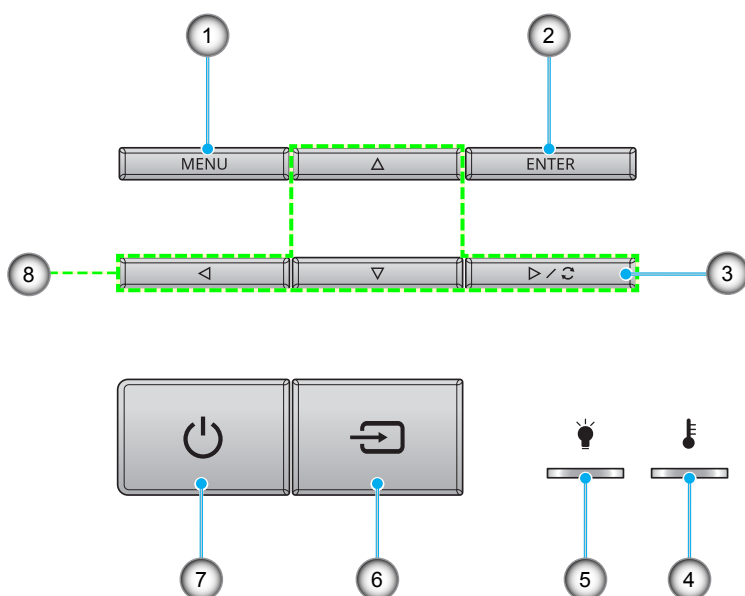

Číslo	Položka	Číslo	Položka
1.	Menu	5.	Indikátor LED lampy
2.	Vstoupit	6.	Source
3.	Opakovaná synchronizace	7.	Indikátor napájení a zapnuto/ pohotovost
4.	Indikátor LED teploty	8.	Čtyři směrové klávesy výběru

ÚVOD

Dálkový ovladač

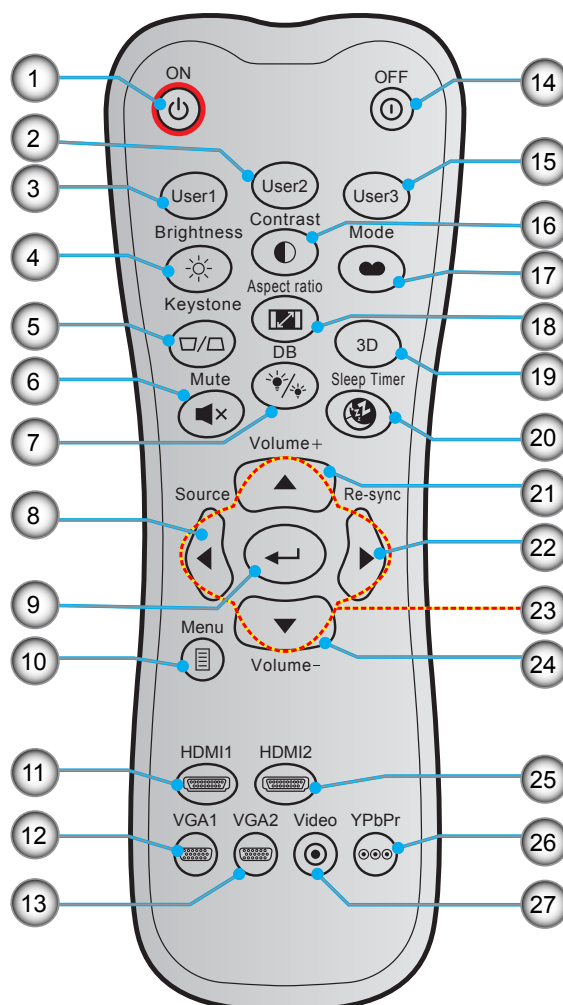

Číslo	Položka	Číslo	Položka
1.	Zapnutí	15.	Uživatel3
2.	Uživatel2	16.	Kontrast
3.	Uživatel1	17.	Mód zobrazení
4.	Jas	18.	Projekční poměr
5.	Sbíhavost (nepodporováno)	19.	3D nabídka zap./vyp. (nepodporováno)
6.	Ztlumit	20.	Časovač
7.	DB (Dynamic Black)	21.	Hlasitost +
8.	Source	22.	Opakovaná synchronizace
9.	Vstoupit	23.	Čtyři směrové klávesy výběru
10.	Menu	24.	Hlasitost -
11.	HDMI1	25.	HDMI2
12.	VGA1	26.	YPbPr (nepodporováno)
13.	VGA2 (nepodporováno)	27.	Video (nepodporováno)
14.	Vypnout		

Poznámka: Některé klávesy nemusí mít funkce u modelů, které tyto funkce nepodporují.

NASTAVENÍ A INSTALACE

Instalace projektoru

Tento projektor lze nainstalovat ve čtyřech různých polohách.

Vyberte polohu podle rozvržení místnosti nebo podle vašich osobních preferencí. Zvažte velikost a tvar promítací plochy, umístění vhodné elektrické zásuvky, umístění a také vzdálenost mezi projektorem a ostatním vybavením.

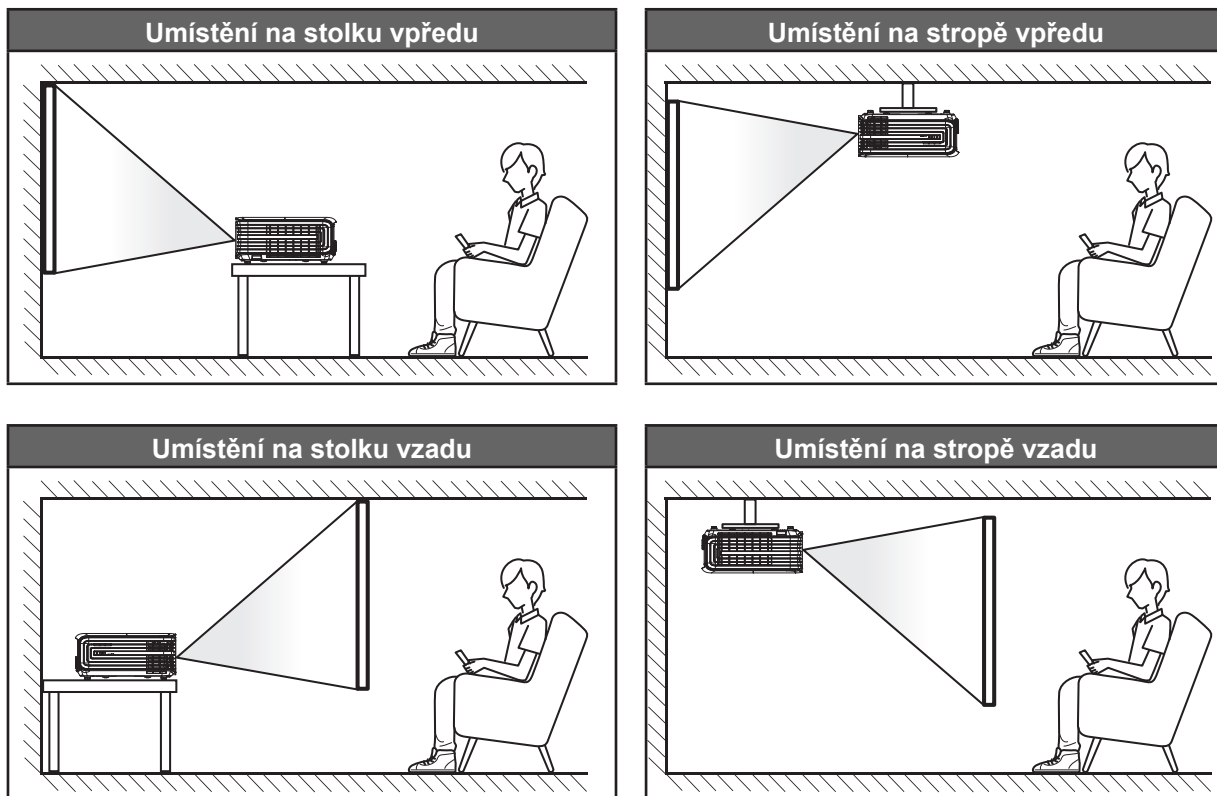

Projektor musí být umístěn rovnoměrně na ploše a pod úhlem 90 stupňů / kolmo k promítací ploše.

- Při výběru umístění projektoru pro danou velikost promítací plochy použijte tabulku vzdáleností na stránkách 50-51.
- Při určování velikosti promítací plochy pro danou vzdálenost použijte tabulku vzdáleností na stránkách 50-51.

Poznámka: Čím je projektor umístěn dále od promítací plochy, tím se promítaný obraz zvětšuje a rovněž se doporučně zvětšuje svislé posunutí.

DŮLEŽITÉ!

Projektor používejte pouze v umístění na stole nebo na stropě. Projektor musí být umístěn vodorovně - nikoli nakloněný dopředu/dozadu nebo vlevo/vpravo. V jakékoli jiné orientaci může dojít ke zneplatnění záruky a může dojít ke zkrácení životnosti lampy projektoru nebo samotného projektoru. V případě nestandardní instalace požádejte o radu společnost Optoma.

NASTAVENÍ A INSTALACE

Připojení zdrojů k projektoru

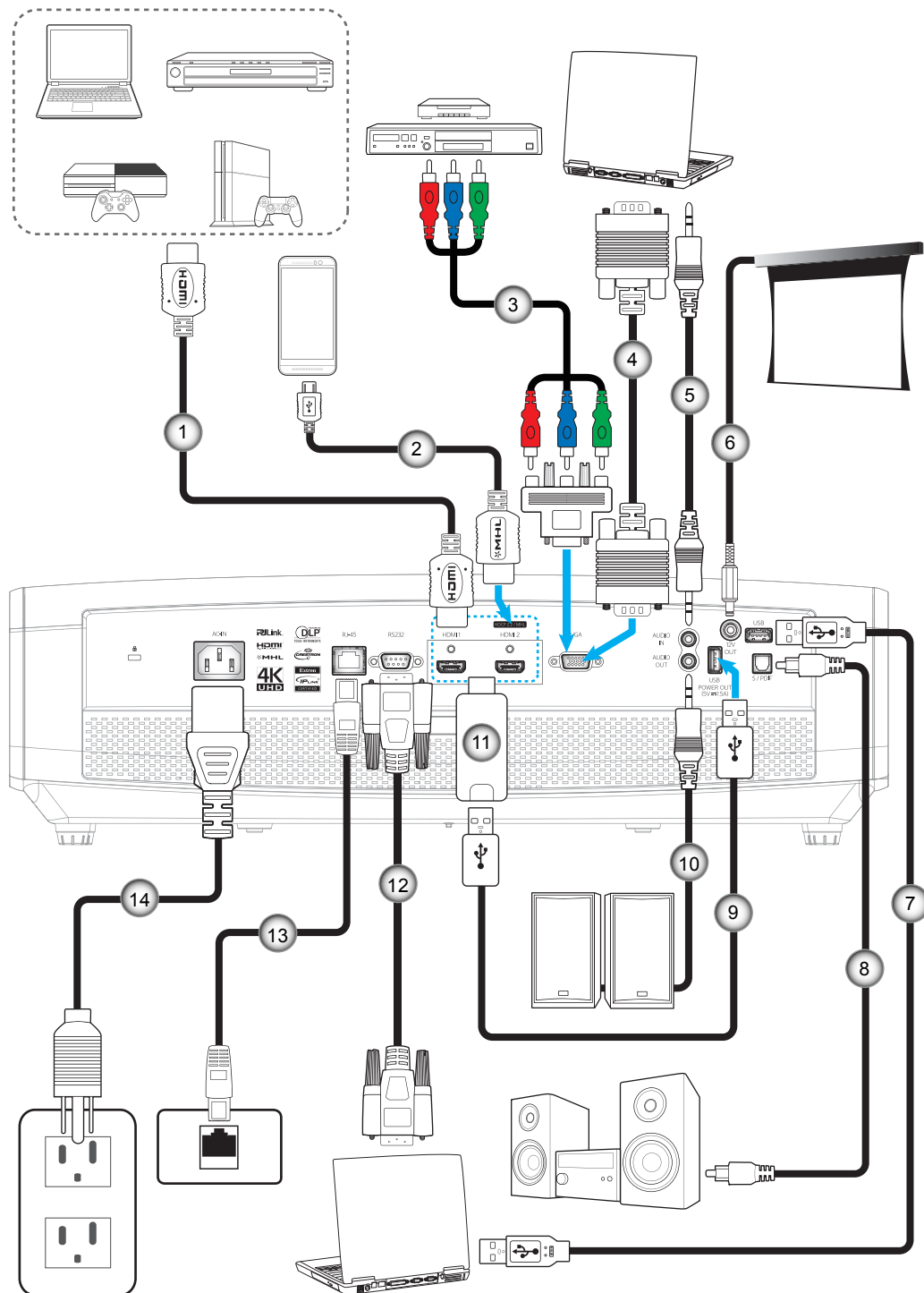

Číslo	Položka	Číslo	Položka
1.	Kabel HDMI	8.	Kabel výstupu S/PDIF
2.	Kabel HDMI / MHL	9.	Napájecí kabel USB
3.	Komponentní kabel RCA	10.	Kabel výstupu zvuku
4.	Kabel vstupu VGA	11.	Adaptér HDMI
5.	Kabel vstupu zvuku	12.	Kabel RS232
6.	Zástrčka 12 V=	13.	Kabel RJ-45
7.	Kabel USB	14.	Napájecí kabel

NASTAVENÍ A INSTALACE

Nastavení promítaného obrazu

Výška obrazu

Tento projektor je vybaven výsuvnou opěrou pro nastavení výšky obrazu.

1. Na spodní straně projektoru vyhledejte stavěcí nohu, kterou chcete upravit.
2. Otáčením stavěcí nožky po nebo proti směru hodin se projektor pohybuje nahoru nebo dolů.

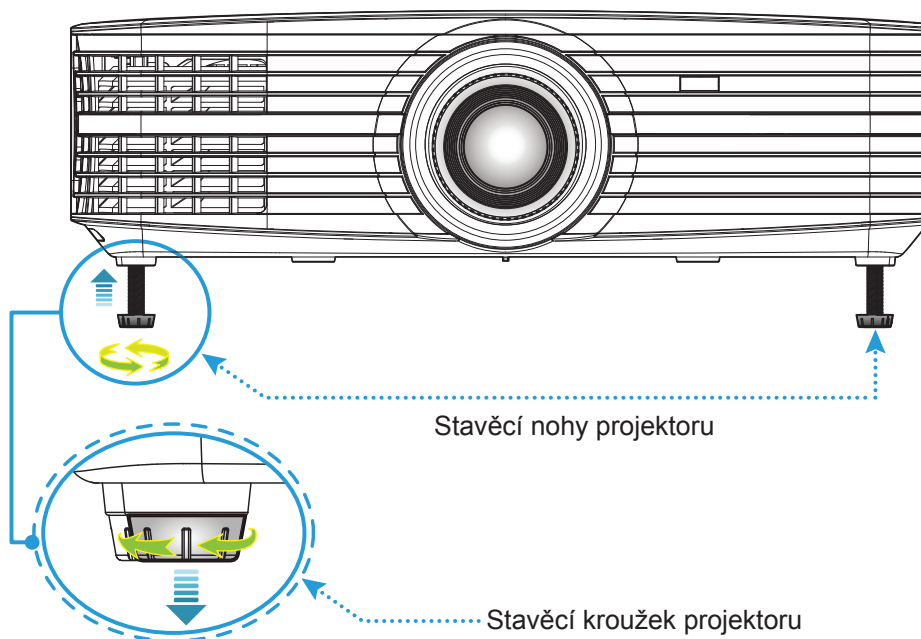

Zoom, posun objektivu a ostření

- Chcete-li upravit velikost a polohu obrazu, postupujte podle následujících pokynů:
 - a. Stisknutím střední části horního krytu uvolníte západku. Potom otevřete horní kryt.

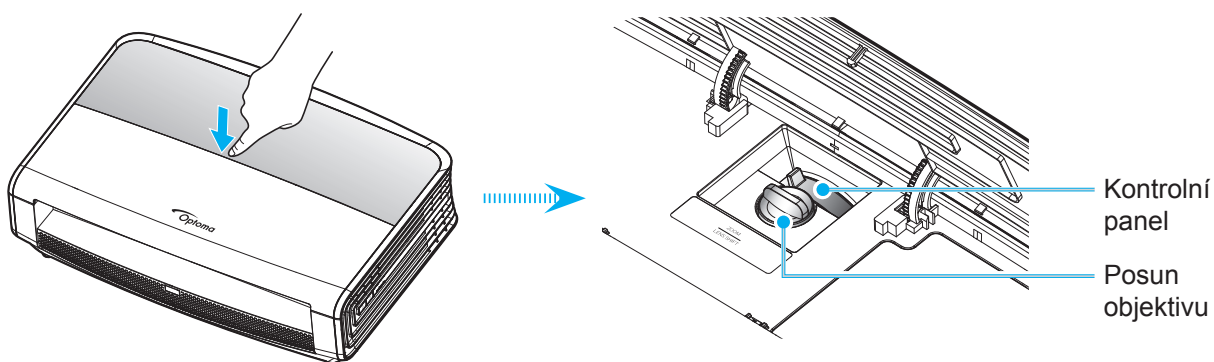

- b. Chcete-li upravit velikost obrazu, otáčením páčky zoomu po nebo proti směru hodin zvětšíte nebo zmenšíte promítaný obraz.
- c. Chcete-li upravit polohu obrazu, otáčením kroužku posunu objektivu po nebo proti směru hodin upravíte svislou polohu promítaného obrazu.

NASTAVENÍ A INSTALACE

- Chcete-li upravit zaostření, otáčejte zaostřovací kroužek po nebo proti směru hodin, dokud nebude obraz ostrý a zřetelný.

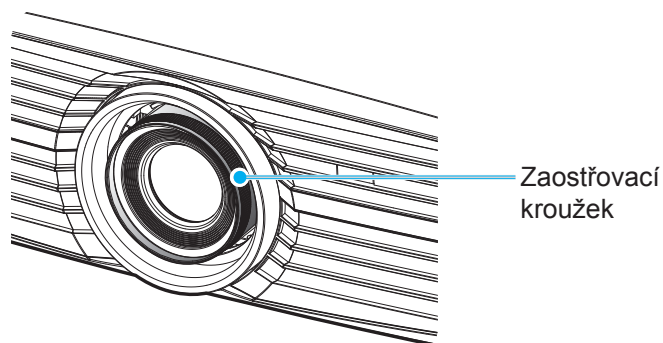

Poznámka: Tento projektor zaostřuje na vzdálenost 1,3 až 9,3 m.

Zprovoznění dálkového ovladače

Vložení / výměna baterií

Do dálkového ovladače jsou dodávány dvě baterie formátu AAA.

1. Sejměte víčko přihrádky baterií na zadní straně dálkového ovladače.
2. Podle obrázku vložte baterie AAA do přihrádky.
3. Nasaďte víčko na dálkový ovladač.

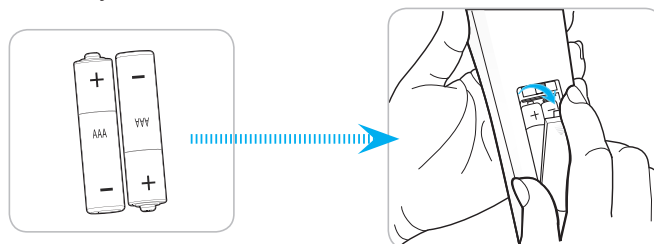

Poznámka: K výměně použijte pouze baterie stejného nebo podobného typu.

UPOZORNĚNÍ

Při nesprávním používání baterií může dojít k úniku chemických látek nebo k výbuchu. Dodržujte následující pokyny.

- Nekombinujte různé typy baterií. Různé typy baterií mají různé charakteristiky.
- Nepoužívejte společně staré a nové baterie. Kombinováním starých a nových baterií se může zkrátit životnost nových baterií nebo může dojít k úniku chemických látek ze starých baterií.
- Vybité baterie co nejdříve vyjměte. Chemické látky, které mohou uniknout z baterií, mohou při kontaktu s pokožkou způsobit vyrážku. Dojde-li k úniku chemických látek, důkladně je vytřete hadříkem.
- Baterie dodávané s tímto přístrojem mohou mít kratší životnost z důvodu skladovacích podmínek.
- Nebudete-li dálkový ovladač delší dobu používat, vyjměte baterie.
- Při likvidaci baterií dodržujte zákony v příslušné oblasti nebo zemi.

NASTAVENÍ A INSTALACE

Účinný dosah

Infračervený (IR) snímač dálkového ovládání se nachází na přední a zadní straně projektoru. Aby dálkový ovladač fungoval správně, držte jej v úhlu do 30 stupňů od kolmice k infračervenému snímači dálkového ovládání. Vzdálenost mezi dálkovým ovladačem snímačem nesmí přesahovat 7 metrů (~ 23 stop).

- Odstraňte veškeré překážky mezi dálkovým ovladačem a infračerveným snímačem na projektoru, které by mohly blokovat infračervený paprsek.
- Zajistěte, aby na infračervený snímač dálkového ovládání nedopadalo přímé sluneční ani zářivkové světlo.
- Udržujte dálkový ovladač více než 2 metry daleko od zářivkových světel. V opačném případě dálkový ovladač nemusí fungovat správně.
- Pokud se tento dálkový ovladač nachází v blízkosti zářivkových světel s převodníkem, může docházet k nepravidelným výpadkům.
- Pokud se ovladač nachází velmi blízko projektoru, nemusí fungovat správně.
- Když míříte na promítací plochu, je účinná vzdálenost kratší než 5 metrů od dálkového ovladače k ploše a po odrazu infračervených paprsků zpět do projektoru. Účinná vzdálenost se ovšem může lišit podle promítací plochy.

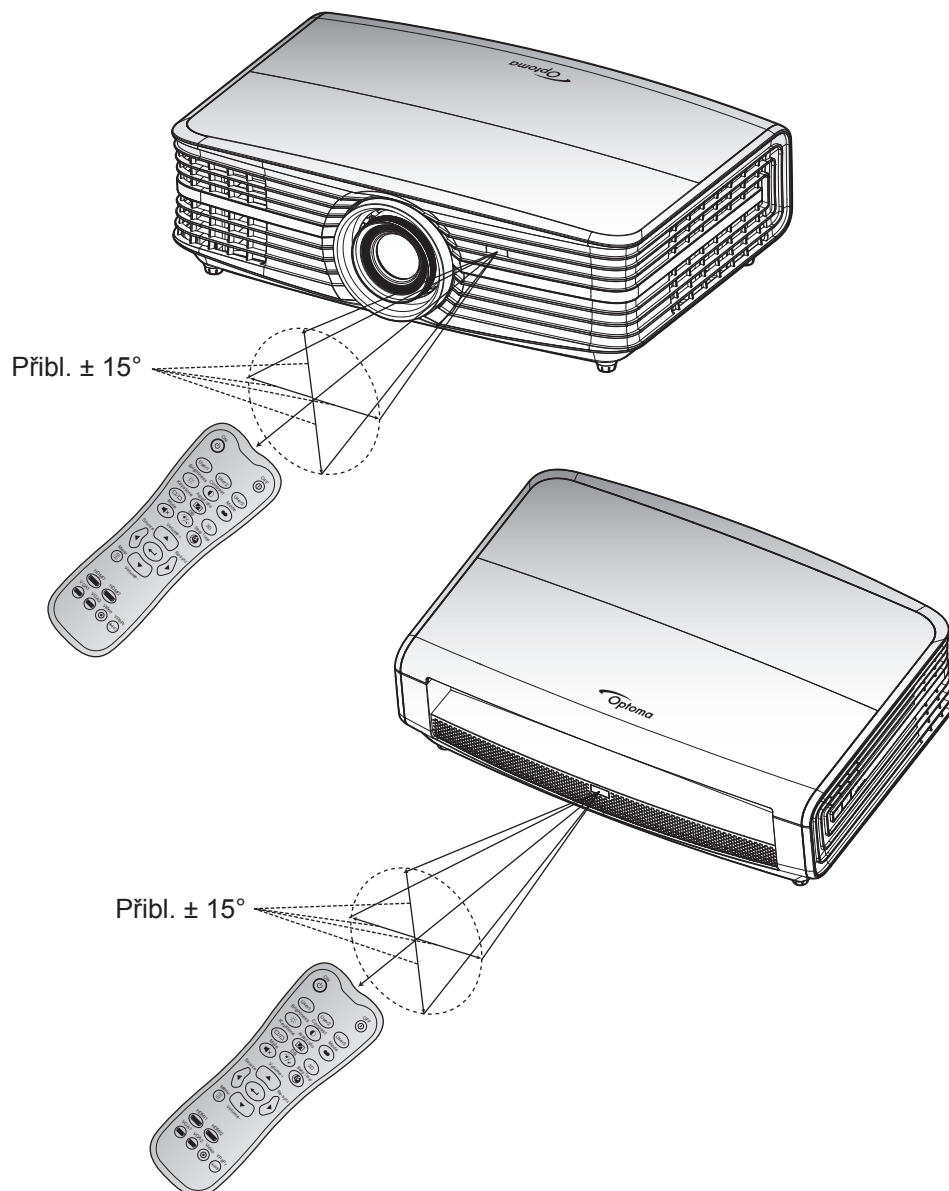

POUŽÍVÁNÍ PROJEKTORU

Zapnutí / vypnutí projektoru

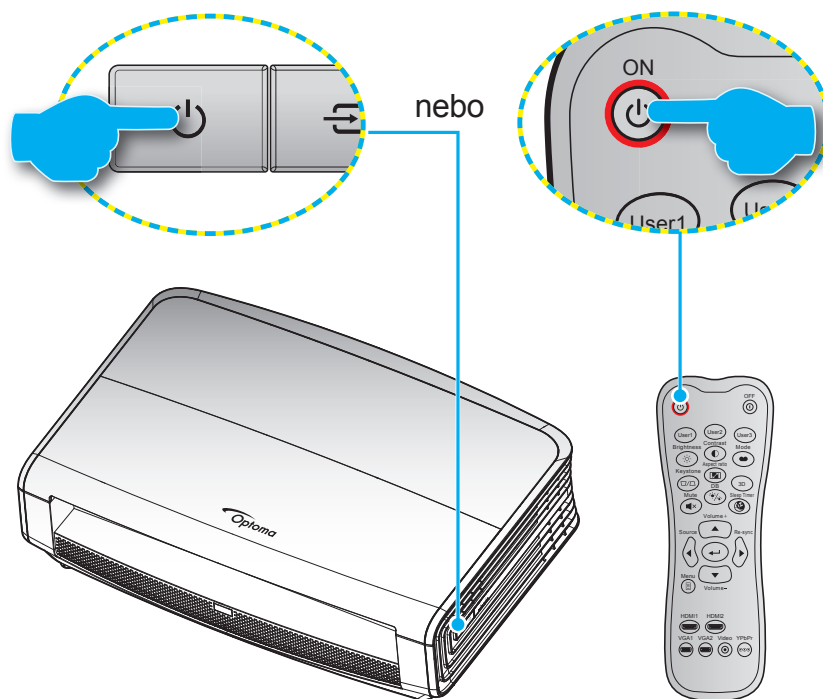



Zapnutí





1. Řádně připojte napájecí kabel a kabel signálu/zdroje. Po připojení začne indikátor LED zapnutého/pohotovostní režimu svítit červeně.
2. Projektor zapnete stisknutím „“ na panelu projektoru nebo na dálkovém ovladači.
3. Po dobu přibližně 10 sekund se zobrazí úvodní obrazovka a indikátor LED zapnutého/pohotovostní režimu bliká modře.

Poznámka: Po prvním zapnutí projektoru budete vyzváni, abyste vybrali požadovaný jazyk, orientaci promítání a další nastavení.

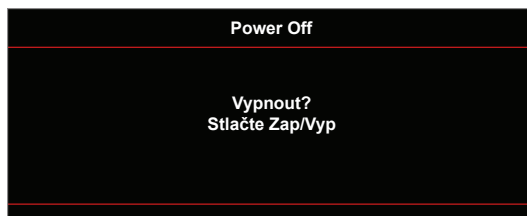
Vypnutí

1. Projektor vypnete stisknutím „“ na panelu projektoru nebo „“ na dálkovém ovladači.
2. Zobrazí se následující zpráva:



3. Dalším stisknutím tlačítka „“ nebo tlačítka „“ potvrďte, jinak zpráva po 15 sekundách zmizí. Při druhém stisknutí tlačítka „“ nebo „“ se projektor vypne.
4. Chladicí ventilátory poběží přibližně 10 sekund do konce chladicího intervalu a indikátor LED zapnutého/pohotovostní režimu bude blikat zeleně nebo modře. Když indikátor LED zapnutého/pohotovostní režimu svítí červeně, znamená to, že projektor přešel do pohotovostního režimu. Chcete-li projektor znovu zapnout, musíte počkat, dokud se zcela nedokončí chladicí cyklus a dokud projektor nepřejde do pohotovostního režimu. Když se projektor nachází v pohotovostním režimu, dalším stisknutím tlačítka „“ jej zapnete.
5. Odpojte napájecí kabel ze zásuvky a od projektoru.

Poznámka: Nedoporučujeme zapínat projektor bezprostředně po jeho vypnutí.

POUŽÍVÁNÍ PROJEKTORU

Výběr vstupního zdroje



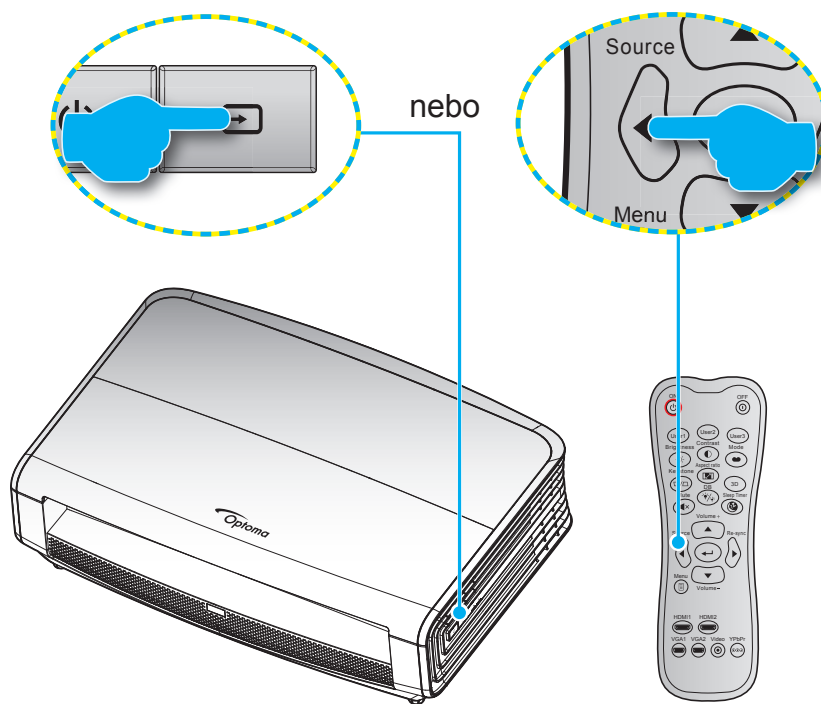











Zapněte připojený zdroj, který chcete promítat, například počítač, notebook, přehrávač videa atd. Projektor automaticky nalezne zdroj signálu. Pokud je připojeno více zdrojů, vyberte požadovaný vstup stisknutím tlačítka zdroje na panelu projektoru nebo na dálkovém ovladači.



POUŽÍVÁNÍ PROJEKTORU

Procházení nabídkou a funkce

Projektor je vybaven vícejazyčnou nabídkou OSD, která umožňuje provádět úpravy obrazu a celou řadu nastavení. Projektor automaticky nalezne zdroj signálu.

1. Chcete-li otevřít nabídku obrazovky, stiskněte tlačítko  na dálkovém ovladači nebo na klávesnici projektoru.
2. Po zobrazení rozhraní OSD vyberte pomocí tlačítek   položku v hlavní nabídce. Při volbě na dané stránce přejdete stisknutím tlačítka  nebo  do podnabídky.
3. Pomocí tlačítek   vyberte požadovanou položku v podnabídce a potom stisknutím tlačítka  nebo  zobrazíte další nastavení. Upravte nastavení pomocí tlačítek  .
4. Vyberte další položku, kterou chcete nastavit v podmenu a proveďte nastavení šipkami tak, jak bylo uvedeno výše.
5. Potvrďte stisknutím tlačítka  nebo . Na ploše se znovu zobrazí hlavní nabídka.
6. Chcete-li operaci ukončit, stiskněte znovu tlačítko  nebo . Nabídka OSD nabídka se zavře a projektor automaticky uloží nová nastavení.

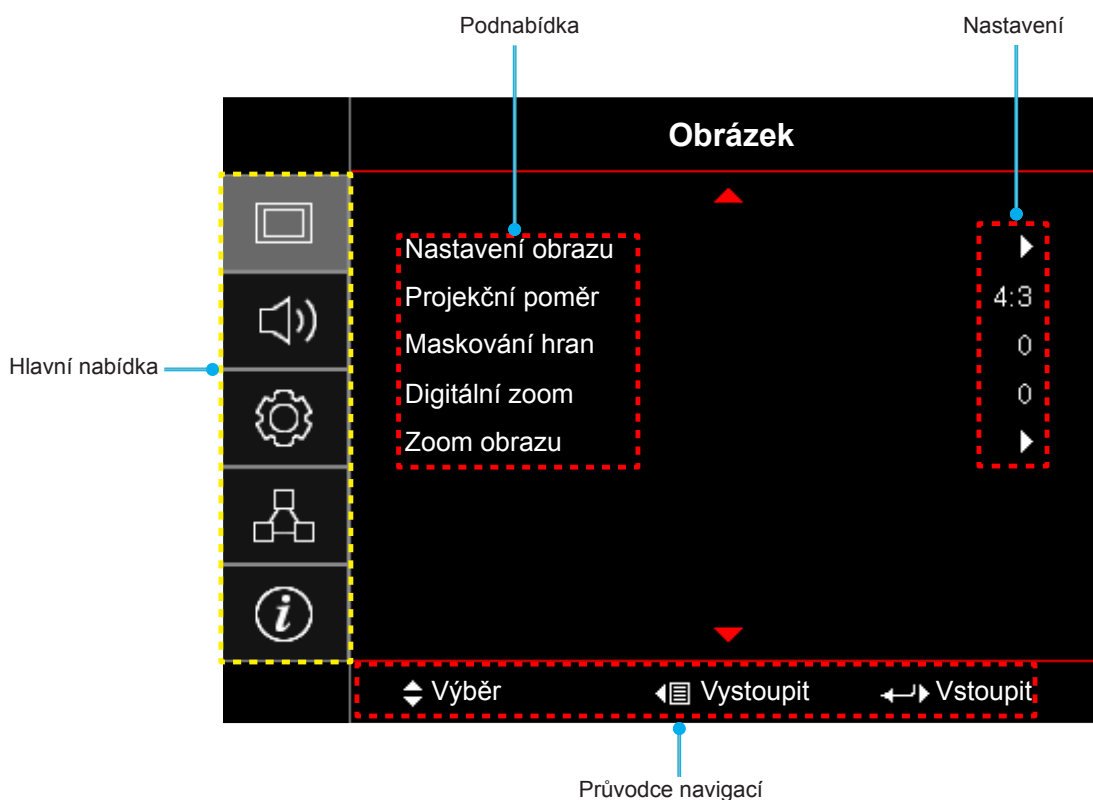



POUŽÍVÁNÍ PROJEKTORU

Strom nabídky OSD





Hlavní nabídka	Podnabídka	Podnabídka 2	Podnabídka 3	Podnabídka 4	Hodnoty	
Obrázek	Nastavení obrazu	Mód zobrazení			Kino	
					HDR	
					Živý	
					Zvěř	
					Reference	
					Jasný	
					Uživatel	
					ISF den	
				ISF noc		
		Barva stěny				Vyp. [Výchozí]
						Tabule
						Světle žlutá
						Světle zelená
						Světle modrá
						Růžová
						Šedá
		Dynamický rozsah	Film			Vyp.
						SDR->HDR
						Auto [Výchozí]
			Efekt HDR			Jasný
						Standardní [Výchozí]
						Film
		Jas				-50 ~ 50
		Kontrast				-50 ~ 50
		Ostrost				1 ~ 15
		Barva				-50 ~ 50
		Zabarvení				-50 ~ 50
		Gamma	Film	Film		
				Video		
				Grafika		
				Standardní(2.2)		
				1.8		
				2.0		
2.4						
Nastavení barev	BrilliantColor™			1 ~ 10		

POUŽÍVÁNÍ PROJEKTORU

POUŽÍVÁNÍ PROJEKTORU

Hlavní nabídka	Podnabídka	Podnabídka 2	Podnabídka 3	Podnabídka 4	Hodnoty		
Obrázek	Nastavení obrazu	Signál [RGB/ komponentní vstup]	Automatic		Vyp.		
					Zap. [Výchozí]		
			Frekvence		-50 ~ 50 (v závislosti na signálu) [Výchozí: 0]		
			Fáze		0~31 (v závislosti na signálu) [Výchozí: 0]		
			Horizont. pozice		-50 ~ 50 (v závislosti na signálu) [Výchozí: 0]		
			Vertikální pozice		-50 ~ 50 (v závislosti na signálu) [Výchozí: 0]		
				Vystoupit			
		UltraDetail				Vyp.	
						1	
						2	
						3	
		DynamicBlack				Vyp.	
						Zap. [Výchozí, Lampa režim = Dynamic (30 %~100 %)]	
		Mód jasu				Jasný	
						Eko	
		PureEngine [k dispozici pouze u konkrétních modelů]	PureContrast			Vyp.	
						Zap.	
			PureColor				Vyp.
							1
							2
							3
							4
							5
			PureMotion				Vyp.
							1
							2
			Ukázka PureMotion				3
							Vyp. [Výchozí]
							H Split
						V Split	
			Vynulovat (Reset)				
		Projekční poměr					4:3
							16:9
							LBX [s výjimkou modelů SVGA XGA]
							Super široký [Video]
							Nativní
						Auto	
		Maskování hran					0 ~ 10 [Výchozí: 0]
		Digitální zoom					-5 ~ 25 [Výchozí: 0]
		Zoom obrazu	H 				-100 ~ 100 [Výchozí: 0]
V 					-100 ~ 100 [Výchozí: 0]		





POUŽÍVÁNÍ PROJEKTORU

Hlavní nabídka	Podnabídka	Podnabídka 2	Podnabídka 3	Podnabídka 4	Hodnoty		
Zvuk	Reproduktor				Auto [Výchozí]		
					Vyp.		
					Zap.		
	Ztlumit				Vyp. [Výchozí]		
					Zap.		
	Hlasitost				0 ~ 10 [Výchozí: 5]		
Nastavení	Projekce				Front  [Výchozí]		
					Zadní 		
					Strop-nahoře 		
					Vzadu-nahoře 		
	Nastavení lampy	Lampa - upozornění				Vyp.	
						Zap. [Výchozí]	
		Vynulování lampy				Zrušit [Výchozí]	
					Ano		
	Nastavení filtru	Filter Usage Hours				(pouze pro čtení)	
						Ano	
		Optional Filter Installed				Ne	
						Vyp.	
		Filter Reminder				300hr	
						500hr [Výchozí]	
						800hr	
	Filter Reset				1000hr		
					Zrušit [Výchozí]		
					Ano		
	Nastavení napájení	Přímé zapínání				Vyp. [Výchozí]	
						Zap.	
		Auto vypnutí (min)				0 ~ 180 (po 5 min.) [Výchozí: 0]	
		Časovač (min)	Vždy zapnuto				0 ~ 990 (po 30 min.) [Výchozí: 0]
							Ne [Výchozí]
					Ano		
	Režim napájení (Pohotovost)					Aktivní	
						Eko [Výchozí]	
	Zabezpečení	Zabezpečení				Vyp.	
					Zap.		
Bezpeč. časovač		Měsíc					
		Den					
		Hodina					
Změna hesla							

POUŽÍVÁNÍ PROJEKTORU

Hlavní nabídka	Podnabídka	Podnabídka 2	Podnabídka 3	Podnabídka 4	Hodnoty		
Nastavení	Testovací vzorek				Green Grid		
					Magenta Grid		
					White Grid		
					Bílý		
					Vyp.		
	IR Funkce	IR Funkce				Zap.	
						Front	
						Zadní	
						Vyp.	
		Uživatel1	Uživatel1				Testovací vzorek
							LAN
							CMS
							Teplota barev
							Gamma
							Auto zdroj
							Projekce
							Nastavení lampy
							Zoom
							MHL
							Dynamický rozsah [Výchozí]
				DynamicBlack			
				PureEngine			
	Dálkové nastavení [podle dálk. ovladače]	Uživatel2				Testovací vzorek	
						LAN	
						CMS	
						Teplota barev	
						Gamma	
						Auto zdroj	
						Projekce	
						Nastavení lampy	
						Zoom	
						MHL [Výchozí]	
						Dynamický rozsah	
						DynamicBlack	
						PureEngine	
			Uživatel3	Uživatel3			
						LAN	
						CMS	
						Teplota barev	
						Gamma	
					Auto zdroj		
					Projekce		
					Nastavení lampy		
			Zoom				

POUŽÍVÁNÍ PROJEKTORU

Hlavní nabídka	Podnabídka	Podnabídka 2	Podnabídka 3	Podnabídka 4	Hodnoty	
Nastavení	Dálkové nastavení [podle dálk. ovladače]	Uživatel3			MHL	
					Dynamický rozsah	
					DynamicBlack [Výchozí]	
					PureEngine	
	ID projektoru				00 ~ 99	
	12V spoušť	12V spoušť			Zap.	
					Vyp.	
	Options	Jazyk			English [Výchozí]	
					Deutsch	
					Français	
					Italiano	
					Español	
					Português	
					繁體中文	
					简体中文	
					日本語	
					한국어	
				Русский		
		Menu Settings	Umístění menu			Vlevo nahoře 
						Vpravo nahoře 
						Střed  [Výchozí]
						Vlevo dole 
						Vpravo dole 
						Vyp.
		Menu časovače				Vyp.
					5 sec	
					10 sec [Výchozí]	
	Auto zdroj				Vyp. [Výchozí]	
					Zap.	
	Vstupní zdroj				HDMI1	
					HDMI2/MHL	
					VGA	
	Velká nadm. výška				Vyp. [Výchozí]	
					Zap.	
	Mód zobrazení uzamčen				Vyp. [Výchozí]	
					Zap.	
Zámek klávesnice				Vyp. [Výchozí]		
				Zap.		
Skrýt informace				Vyp. [Výchozí]		
				Zap.		
Logo				Výchozí [Výchozí]		
				Neutrální		

POUŽÍVÁNÍ PROJEKTORU

Hlavní nabídka	Podnabídka	Podnabídka 2	Podnabídka 3	Podnabídka 4	Hodnoty	
Nastavení	Options	Barva pozadí			Žádný [Výchozí]	
					Modrý	
					Červený	
					Zelený	
					Šedá	
		Nastavení HDMI 2			EDID 1 [Výchozí]	
					EDID 2	
	HDMI 1 EQ			1 ~ 7 [Výchozí: 4]		
	HDMI 2 EQ			1 ~ 7 [Výchozí: 4]		
	Vynulovat (Reset)	Resetovat OSD				Zrušit [Výchozí]
					Ano	
Obnovit výchozí					Zrušit [Výchozí]	
					Ano	
Síť	LAN	Stav sítě			(pouze pro čtení)	
		MAC Address			(pouze pro čtení)	
		DHCP				Vyp. [Výchozí]
						Zap.
		Adresa IP				192.168.0.100 [Výchozí]
		Maska podsítě				255.255.255.0 [Výchozí]
		Brána				192.168.0.254 [Výchozí]
		DNS				192.168.0.51 [Výchozí]
	Vynulovat (Reset)					
	Control	Crestron				Vyp.
						Zap. [Výchozí] POZNÁMKA: Port 41794
		Extron				Vyp.
						Zap. [Výchozí] POZNÁMKA: Port 2023
		PJ Link				Vyp.
						Zap. [Výchozí] POZNÁMKA: Port 4352
		AMX Device Discovery				Vyp.
						Zap. [Výchozí] POZNÁMKA: Port 9131
Telnet					Vyp.	
				Zap. [Výchozí] POZNÁMKA: Port 23		
HTTP				Vyp.		
				Zap. [Výchozí] POZNÁMKA: Port 80		

POUŽÍVÁNÍ PROJEKTORU

Hlavní nabídka	Podnabídka	Podnabídka 2	Podnabídka 3	Podnabídka 4	Hodnoty	
Informace	Regulační					
	Seriové číslo					
	Source					
	Rozlišení				00x00	
	Refresh Rate				0,00Hz	
	Mód zobrazení					
	Režim napájení (Pohotovost)					
	Životnost lampy	Jasný				0 hr
		Eko				0 hr
		Dynamic				0 hr
		Celkem				
	Stav sítě					
	Adresa IP					
	ID projektoru				00 ~ 99	
	Filter Usage Hours					
	Mód jasu					
	FW Version	System				
LAN						
MCU						

POUŽÍVÁNÍ PROJEKTORU

Nabídka Obrázek

Nabídka nastavení zobrazení obrazu

Mód zobrazení

Zde je mnoho firemních předvoleb optimalizovaných na různé typy obrazu.

- **Kino:** Nejlepší barvy pro sledování filmů.
- **HDR:** Zobrazuje obsah HDR (High Dynamic Range) podle záměru režiséra.
- **Živý:** V tomto režimu je dobře vyvážená sytost barev a jas. Tento režim zvolte pro hraní her.
- **Zvěř:** Tento režim vyberte pro zvýšení jasů a doby odezvy pro hraní videoher.
- **Reference:** Tento režim je určen pro co nejuvěrnější reprodukci obrazu tak, jak to zamýšlel režisér filmu. Barva, teplota barev, jas, kontrast a gama nastavení jsou všechny nastaveny na standardní referenční hodnoty. Tento režim vyberte ke sledování videa.
- **Jasný:** Maximální jas z PC vstupu.
- **Uživatel:** Slouží k uložení nastavení uživatele.
- **ISF den:** Optimalizovaný obraz s režimem ISF den pro perfektní kalibraci a vysokou kvalitu.
- **ISF noc:** Optimalizovaný obraz s režimem ISF noc pro perfektní kalibraci a vysokou kvalitu.

Poznámka: Informace o přístupu a kalibraci režimů denního a nočního sledování ISF vám poskytne místní prodejce.

Barva stěny

Tato funkce slouží k dosažení optimalizovaného obrazu na ploše podle barvy stěny. Vyberte z možností Vyp., Tabule, Světle žlutá, Světle zelená, Světle modrá, Růžová a Šedá.

Dynamický rozsah

Nakonfigurujte nastavení High Dynamic Range (HDR) a jeho efekt při promítání vide z přehrávačů 4K Blu-ray a vysílacích zařízení.

► Film

- **Vyp.:** Vypne zpracování HDR.
- **SDR->HDR:** Přidá efekt zpracování HDR k signálu SDR. V nabídce Efekt HDR můžete upravit úroveň zpracování HDR.
- **Auto:** Automatická detekce signálu HDR.

► Efekt HDR

- **Jasný:** Zvolte tento režim pro sytější barvy.
- **Standardní:** Zvolte tento režim pro přirozený obraz.
- **Film:** Zvolte tento režim pro vylepšené zobrazení detailů.
- **Podrobnosti:** Zvolte tento režim pro vylepšené zobrazení detailů ve tmavých scénách.

Jas

Slouží k nastavení jasů obrazu.

Kontrast

Kontrast reguluje stupeň odlišnosti mezi nejsvětlejší a nejtmařejší částí obrazu.

Ostrost

Slouží k nastavení ostrosti obrazu.

POUŽÍVÁNÍ PROJEKTORU

Barva

Slouží k nastavení obrazu videa z černobílé až po zcela sytou barvu.

Zabarvení

Slouží k nastavení barevné rovnováhy červené a zelené.

Gamma

Nastavte typ gama křivky. Po dokončení počátečního nastavení a jemného vyladění optimalizujte výstup vašeho obrazu pomocí kroků Nastavení gamma.

- **Film:** Pro domácí kino.
- **Video:** Pro zdroj videa nebo TV.
- **Grafika:** Pro zdroj PC / foto.
- **Standardní(2.2):** Pro standardizované nastavení.
- **1.8 / 2.0 / 2.4:** Pro konkrétní zdroj PC / foto.

Nastavení barev

Nakonfigurujte nastavení barev.

- **BrilliantColor™:** Tato nastavitelná položka používá novou barvu zpracovávající algoritmus a vylepšení, která umožňují vyšší jas a zároveň poskytují věrné, živější barvy obrazu.
- **Teplota barev:** Vyberte teplotu barev z možností D55, D65, D75, D83, D93 nebo Nativní.
- **Barevný gamut:** Vyberte odpovídající barevný gamut z možností Nativní, HDTV, Prezentace, Kino nebo Hra.
- **CMS (systém správy barev):** Vyberte jednu z barev (R/G/B/C/M/Y) a upravte její odchylku x/y a jas.
 - Barva: Vyberte mezi červenou (R), zelenou (G), modrou (B), azurovou (C), žlutou (Y), fialovou (M) a bílou (W) barvou.
 - x Offset: Upravte hodnotu odchylky x vybrané barvy.
 - y Offset: Upravte hodnotu odchylky y vybrané barvy.
 - Jas: Upravte hodnotu jasu vybrané barvy.
 - Vynulovat (Reset): Slouží k obnovení výchozího továrního nastavení barev.
 - Vystoupit: Slouží k ukončení nabídky „CMS“.
- **Přidat/ubrat RGB:** Toto nastavení umožňuje konfigurovat jas (zesílení) a kontrast (důraz) obrazu.
 - Vynulovat (Reset): Slouží k obnovení výchozí továrních nastavení přidání/ubrání RGB.
 - Vystoupit: Slouží k ukončení nabídky „Přidat/ubrat RGB“.
- **Barevný prostor (pouze jiný vstup kromě HDMI):** Vyberte vhodný typ barevné matrice z následujících možností: AUTO, RGB nebo YUV.
- **Barevný prostor (pouze vstup HDMI):** Vyberte vhodný typ barevné matrice z následujících možností: Auto, RGB (0-255), RGB (16-235) a YUV.

Signál

Slouží k úpravám možností signálu.

- **Automatic:** Automaticky nakonfiguruje signál (položky Frekvence a Fáze jsou zobrazeny šedě). Pokud je deaktivovaná funkce Automaticky, zobrazí se položky Frekvence a Fáze pro ladění a uložení nastavení.
- **Frekvence:** Tato funkce mění obrazovou frekvenci tak, aby se shodovala s obrazovou (vertikální) frekvencí vaší počítačové grafické karty. Tuto funkci použijte pouze, pokud se zdá, že obraz svíle bliká.

POUŽÍVÁNÍ PROJEKTORU

- **Fáze:** Tato funkce synchronizuje časové signály zobrazení s grafickou kartou. Jestliže je obraz kolísavý nebo blikající, použijte tuto funkci k nápravě.
- **Horizont. pozice:** Slouží k nastavení vodorovné polohy obrazu.
- **Vertikální pozice:** Slouží k nastavení svislé polohy obrazu.
- **Vystoupit:** Slouží k ukončení nabídky „Signál“.

Poznámka: Tato nabídka je k dispozici, pouze když je vybrán vstupní zdroj RGB/komponentní.

UltraDetail

Upravte okraje promítaného obrazu pro lepší zobrazení detailů.

DynamicBlack

Použijte k automatické úpravě jasu obrazu pro dosažení optimálního kontrastu.

Mód jasu

Upravte nastavení režimu jasu.

- **Jasný:** Volbou „Jasný“ zvýšíte jas.
- **Eko:** Zvolte „Eko“ ke ztlumení svítivosti projekční lampy, čímž se sníží její spotřeba energie a zvětšuje se životnost lampy.

PureEngine

Upravte parametry technologie PureEngine.

- **PureContrast:** Umožňuje projektoru automaticky optimalizovat jas zobrazení tmavých/světlých filmových scén, což umožňuje jejich zobrazení v neuvěřitelném detailu.
- **PureColor:** Slouží k podstatnému zvýšení živosti obrazu.
- **PureMotion:** Slouží k zachování přirozeného pohybu zobrazeného obrazu.
- **Ukázka PureMotion:** Tato funkce vám umožňuje vnímat rozdíl v kvalitě obrazu mezi nezpracovaným obrazem a obrazem zpracovaným pomocí technologie PureMotion. Použijte tento režim pro kontrolu nastavení, které jste provedli u přizpůsobení PureMotion.

Poznámka: Tato nabídka je k dispozici pouze u některých modelů.

Vynulovat (Reset)

Slouží k obnovení výchozí továrních nastavení barev.

Nabídka poměru stran obrazu

Projekční poměr

Vyberte poměr stran zobrazeného obrazu z následujících možností:

- **4:3:** Tento formát je pro zdroje vstupu 4:3.
- **16:9:** Tento formát je určen pro zdroje vstupu 16:9, například HDTV a DVD signály pro širokoúhrou TV.
- **LBX:** Tento formát je určen pro zdroje formátu pohlednice s poměrem stran jiným, než 16x9, a pokud používáte externí objektiv 16x9 k zobrazení poměru stran 2,35:1 při plném rozlišení.
- **Super široký:** Využívá speciální poměr stran 2,0:1, který umožňuje jak filmům s poměrem stran 16:9, tak 2,35:1, aby je bylo možné sledovat bez černých pruhů v horní a dolní části plátna.
- **Nativní:** Tento formát zobrazuje původní obraz bez jakékoli změny měřítka.
- **Auto:** Automaticky vybírá vhodný formát zobrazení.

POUŽÍVÁNÍ PROJEKTORU

Poznámka:

- *Podrobnosti o režimu LBX:*
 - *Některé disky DVD formátu pohlednice nejsou optimalizovány pro televizory 16x9. V takovém případě nebude obraz promítaný v režimu 16:9 vypadat správně. V tomto případě zkuste použít disk DVD zobrazit v režimu 4:3. Pokud obsah není ve formátu 4:3, budou okolo obrazu na obrazovce 16:9 zobrazeny černé pruhy. Pro tento typ obsahu můžete použít režim LBX, v kterém bude obraz vyplněn na obrazovku 16:9.*
 - *Pokud používáte externí anamorfní objektiv, tento LBX režim vám také umožní sledovat obsah 2,35:1 (včetně Anamorphic DVD a HDTV filmového zdroje), který podporuje anamorfní široký režim vylepšený pro displeje 16x9 v širokém obrazu 2,35:1. V tomto případě nebudou zobrazeny žádné černé okraje. Výkon lampy a svislé rozlišení jsou plně využity.*
- *Chcete-li použít super široký formát, postupujte podle následujících pokynů:*
 - a) *Nastavte poměr stran promítací plochy 2,0:1.*
 - b) *Vyberte formát „Super široký“.*
 - c) *Upravte obraz projektoru tak, aby byl správně umístěn na plátně.*

Tabulka měřítka 4K UHDA:

16 : 9 promítací plocha	480i/p	576i/p	720p	1080i/p	2160p
4x3	Zvětšení na 2880 x 2160.				
16x9	Zvětšení na 3840 x 2160.				
LBX	Upravte centrální zobrazení 3840 x 1620 a potom upravte měřítko na 3840 x 2160.				
Nativní	Vystředěné mapování 1:1. Žádná změna měřítka; zobrazené rozlišení závisí na vstupním zdroji.				
Auto	<ul style="list-style-type: none"> - Pokud je poměr stran zdroje 4:3, velikost typ obrazovky bude změněna na 2880 x 2160. - Pokud je poměr stran zdroje 16:9, velikost typ obrazovky bude změněna na 3840 x 2160. - Pokud je poměr stran zdroje 15:9, velikost typ obrazovky bude změněna na 3600 x 2160. - Pokud je poměr stran zdroje 16:10, velikost typ obrazovky bude změněna na 3456 x 2160. 				

Pravidlo automatického mapování:

	Vstupní rozlišení		Automaticky/Měřítka	
	H-rozlišení	V-rozlišení	3840	2160
4:3	640	480	2880	2160
	800	600	2880	2160
	1024	768	2880	2160
	1280	1024	2880	2160
	1400	1050	2880	2160
	1600	1200	2880	2160
Širokouhlý notebook	1280	720	3840	2160
	1280	768	3600	2160
	1280	800	3456	2160
SDTV	720	576	2700	2160
	720	480	3240	2160
HDTV	1280	720	3840	2160
	1920	1080	3840	2160

POUŽÍVÁNÍ PROJEKTORU

Nabídka Zobrazení - Maskování hran

Maskování hran

Tato funkce slouží k odstranění šumu zavedeného dekódováním na okraji obrazu.

Nabídka Zobrazení - Digitální Zoom

Digitální zoom

Slouží ke zmenšení nebo zvětšení obrazu na promítací ploše.

Nabídka Zobrazení - Posun obrazu

Zoom obrazu

Slouží k úpravě polohy promítaného obrazu ve vodorovné (H) nebo svislé (V) rovině.

Nabídka Zvuk

Nabídka zvuku reproduktoru

Reproduktor

Tato volba slouží k zapnutí nebo vypnutí reproduktoru.

- **Auto:** Volbou „Auto“ se reproduktor automaticky vypne, když je k projektoru připojen externí reproduktor.
- **Zap.:** Volbou „Zap.“ zapnete reproduktor.
- **Vyp.:** Volbou „Vyp.“ vypnete reproduktor.

Nabídka Zvuk - Ztlumit

Ztlumit

Tato volba slouží k dočasnému vypnutí zvuku.

- **Zap.:** Volbou „Zap.“ ztlumíte zvuk.
- **Vyp.:** Volbou „Vyp.“ obnovíte zvuk.

Poznámka: Funkce „Ztlumit“ ovlivňuje hlasitost vnitřního i vnějšího reproduktoru.

Nabídka Zvuk - Hlasitost

Hlasitost

Slouží k úpravě hlasitosti.

POUŽÍVÁNÍ PROJEKTORU

Nabídka Nastavení

Nabídka Nastavení - Projekce

Projekce

Slouží k výběr upřednostňované projekce mezi vpředu, vzadu, strop-nahoře a vzadu-nahoře.

Nabídka Nastavení - Nastavení lampy

Lampa - upozornění

Zvolte tuto možnost pro zobrazení nebo skrytí varovné zprávy v případě, že je zobrazena hláška o výměně lampy. Toto hlášení se objeví 30 hodin před navrhovaným časem pro výměnu lampy.

Vynulování lampy

Resetuje počítadlo životnosti lampy po výměně.

Nabídka Nastavení - Nastavení filtru

Filter Usage Hours

Zobrazí počet hodin filtru.

Optional Filter Installed

Provedte nastavení zprávy s varováním.

- **Ano:** Zobrazí varování po 500 hodinách používání.
Poznámka: „Filter Usage Hours / Filter Reminder / Filter Reset“ se zobrazí, pouze když „Optional Filter Installed“ je „Ano“.
- **Ne:** Vypnutí varování.

Filter Reminder

Zvolte tuto možnost pro zobrazení nebo skrytí varovné zprávy v případě, že je zobrazena zpráva o výměně filtru. K dispozici jsou možnosti 300hr, 500hr, 800hr a 1000hr.

Filter Reset

Po výměně nebo čištění prachového filtru vynulujte počítadlo hodin prachového filtru.

Nabídka Nastavení - Nastavení napájení

Přímé zapínání

Volbou „Zap.“ aktivujete režim Přímé zapínání. Projektor se automaticky zapne po připojení k napájení, bez nutnosti stisknout tlačítko „Napájecí“ na klávesnici projektoru nebo na dálkovém ovladači.

Auto vypnutí (min)

Nastavte časový interval, po kterém dojde k vypnutí projektoru. Časovač začne odpočítávat čas od momentu, kdy dojde k přerušení signálu. Po uběhnutí nastaveného časového intervalu (v minutách) se projektor sám vypne.

Časovač (min)

Slouží ke konfiguraci časovače.

- **Časovač (min):** Nastavte časový interval, po kterém dojde k vypnutí projektoru. Časovač začne odpočítávat s nebo bez signálu odeslaného do projektoru. Po uběhnutí nastaveného časového intervalu (v minutách) se projektor sám vypne.
Poznámka: Časovač se nuluje pro každém vypnutí napájení projektoru.
- **Vždy zapnuto:** Nastavte časovač tak, aby byl vždy zapnuto.

POUŽÍVÁNÍ PROJEKTORU

Režim napájení(Pohotovost)

Provedte nastavení režimu napájení.

- **Aktivní:** Volbou „Aktivní“ se vrátíte do normálního pohotovostního režimu.
- **Eko:** Volbou „Eko“ dále ušetříte rozptýl energie <0,5W.

Nabídka Nastavení Zabezpečení

Zabezpečení

Aktivací této funkce se před použitím projektoru zobrazí výzva k zadání hesla.

- **Zap.:** Pomocí funkce „Zap.“ zapnete bezpečnostní ověření projektoru při zapnutí.
- **Vyp.:** Pomocí funkce „Vyp.“ můžete zapnout projektor bez ověření vstupního hesla.

Bezpeč. časovač

Může nastavit časovou (Měsíc/Den/Hodina) funkci na počet hodin, během kterých lze projektor používat. Jakmile nastavený čas uplyne, budete opět požádáni o zadání hesla.

Změna hesla

Slouží k nastavení nebo změně hesla, které je vyžadováno při zapnutí projektoru.

Nabídka Nastavení - Testovací vzorek

Testovací vzorek

Slouží k výběru testovacího vzorku z možností zelená mřížka, purpurová mřížka, bílá mřížka nebo k vypnutí (vyp.) této funkce.

Nabídka Možnosti - Dálkové nastavení

IR Funkce

Provedte nastavení IR funkce.

- **Zap.:** Vyberte „Zap.“, projektor lze ovládat dálkovým ovladačem z horního nebo předního IR přijímače.
- **Front:** Vyberte „Front“, projektor lze ovládat dálkovým ovladačem z předního IR přijímače.
- **Zadní:** Vyberte „Zadní“, projektor lze ovládat dálkovým ovladačem ze zadního IR přijímače.
- **Vyp.:** Po výběru možnosti „Vyp.“ projektor nelze ovládat dálkovým ovladačem. Výběrem možnosti „Vyp.“ bude možné používat klávesy klávesnice.

Uživatel1/ Uživatel2/ Uživatel3

Slouží k přiřazení výchozí funkce pro Uživatel1, Uživatel2 nebo Uživatel3 mezi Testovací vzorek, LAN, CMS, Teplota barev, Gamma, Auto zdroj, Projekce, Nastavení lampy, Zoom, MHL, Dynamický rozsah, DynamicBlack nebo PureEngine.

Nabídka Nastavení - ID projektoru

ID projektoru

Definici ID lze nastavit nabídkou (rozsah 0 - 99) a umožňuje uživateli ovládat individuální projektor pomocí příkazu RS232.

POUŽÍVÁNÍ PROJEKTORU

Nastavení : nabídka 12V spoušť

12V spoušť

Tato funkce slouží k aktivaci nebo deaktivaci spouštěče.

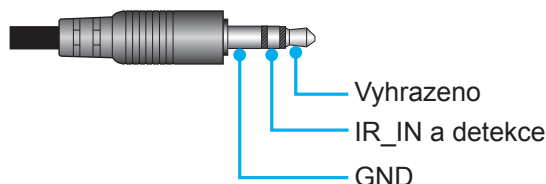

- **Vyp.:** Volbou „Vyp.“ deaktivujete spoušť.
- **Zap.:** Volbou „Zap.“ aktivujete spoušť.

Nabídka Nastavení - Možnosti

Jazyk

Zde lze vybírat jazyk nabídky OSD: angličtina, němčina, francouzština, italština, španělština, portugalská, tradiční čínština, zjednodušená čínština, japonština, korejština a ruština

Menu Settings

Slouží k nastavení umístění nabídky na ploše a ke konfiguraci nastavení časovače nabídky.

- **Umístění menu:** Vyberte umístění nabídky na promítací ploše.
- **Menu časovače:** Nastavte délku zobrazení nabídky OSD na promítací ploše.

Auto zdroj

Volbou této možnosti projektor automaticky najde dostupný vstupní zdroj.

Vstupní zdroj

Slouží k výběru zdroje vstupu HDMI1, HDMI2/MHL a VGA.

Velká nadm. výška

Když je vybrána možnost „Zap.“, ventilátory se budou otáčet rychleji. Tato funkce je vhodná ve vyšších nadmořských výškách, kde je řídký vzduch.

Mód zobrazení uzamčen

Volbou „Zap.“ nebo „Vyp.“ zamkněte nebo odemkněte nastavení režimu zobrazení.

Zámek klávesnice

Když je funkce zámek klávesnice nastavena na „Zap.“, klávesnice bude zamknutá. Projektor lze ovšem ovládat dálkovým ovladačem. Výběrem možnosti „Vyp.“ bude možné znovu používat klávesnici.

Skrýt informace

Aktivací této funkce se skryje zpráva s informacemi.

- **Zap.:** Volbou „Zap.“ skryjete zprávy s informacemi.
- **Vyp.:** Volbou „Vyp.“ zobrazíte hlášení o „Vyhledávání“.

Logo

Tato funkce slouží k nastavení požadované úvodní obrazovky. Provedené změny se projeví při příštím zapnutí projektoru.

- **Výchozí:** Výchozí úvodní obrazovka.
- **Neutrální:** Na úvodní obrazovce se nezobrazí logo.

POUŽÍVÁNÍ PROJEKTORU

Barva pozadí

Touto funkcí nastavíte zobrazení modré, červené, zelené nebo šedé barvy, žádné barvy, když není k dispozici žádný signál.

Nastavení HDMI 2

Nakonfigurujte nastavení konektoru HDMI 2, který je kompatibilní s HDCP2.2.

- **EDID 1:** Pro vstupní signál 480i/p, 576i/p, 720p, 1080i/p nebo 2160p.
- **EDID 2:** Pouze pro neprokládané signály.

HDMI 1 EQ

Nastavte hodnotu EQ portu HDMI pro HDMI1.

HDMI 2 EQ

Nastavte hodnotu EQ portu HDMI pro HDMI2/MHL.

Nastavení : nabídka Resetovat OSD

Resetovat OSD

Slouží k obnovení výchozích továrních nastavení nabídky OSD.

Obnovit výchozí

Slouží k obnovení výchozích hodnot všech nastavení.

Nabídka Síť

Nabídka Network LAN

Stav sítě

Zobrazí stav síťového připojení (pouze pro čtení).

MAC Address

Zobrazí adresu MAC (pouze pro čtení).

DHCP

Tato možnost slouží k aktivaci nebo deaktivaci funkce DHCP.

- **Zap.:** Projektor automaticky získá adresu IP z vaší sítě.
- **Vyp.:** Slouží k ruční konfiguraci adresy IP, masky podsítě, brány a DNS.

Poznámka: Po ukončení OSD budou automaticky použity zadané hodnoty.

Adresa IP

Zobrazí adresu IP.

Maska podsítě

Zobrazí číselnou masku podsítě.

Brána

Zobrazí výchozí bránu sítě připojené k projektoru.

DNS

Zobrazí číslo DNS.

POUŽÍVÁNÍ PROJEKTORU

Ovládání projektoru prostřednictvím webového prohlížeče

1. Nastavení volby DHCP na „Zap.“ v projektoru povolíte serveru DHCP, aby automaticky přiřadil adresu IP.
2. Spustíte webový prohlížeč ve vašem počítači a zadejte adresu IP projektoru („Síť > LAN > Adresa IP“).
3. Zadejte uživatelské jméno a heslo a klikněte na tlačítko „Přihlášení“.
Zobrazí se webové rozhraní konfigurace projektoru.

Poznámka:

- Výchozí uživatelské jméno a heslo je „admin“.
- Postup uvedený v této části vychází z operačního systému Windows 7.

Přímé připojení počítače k projektoru*

1. V projektoru nastavte volbu DHCP na „Vyp.“
2. Nakonfigurujte adresu IP, masku podsítě, bránu a DNS na projektoru („Síť > LAN“).
3. V počítači otevřete stránku **Centrum síťových připojení a sdílení** a přiřadte počítači stejné síťové parametry, jaké jsou nastaveny v projektoru. Kliknutím na tlačítko „OK“ uložíte parametry.

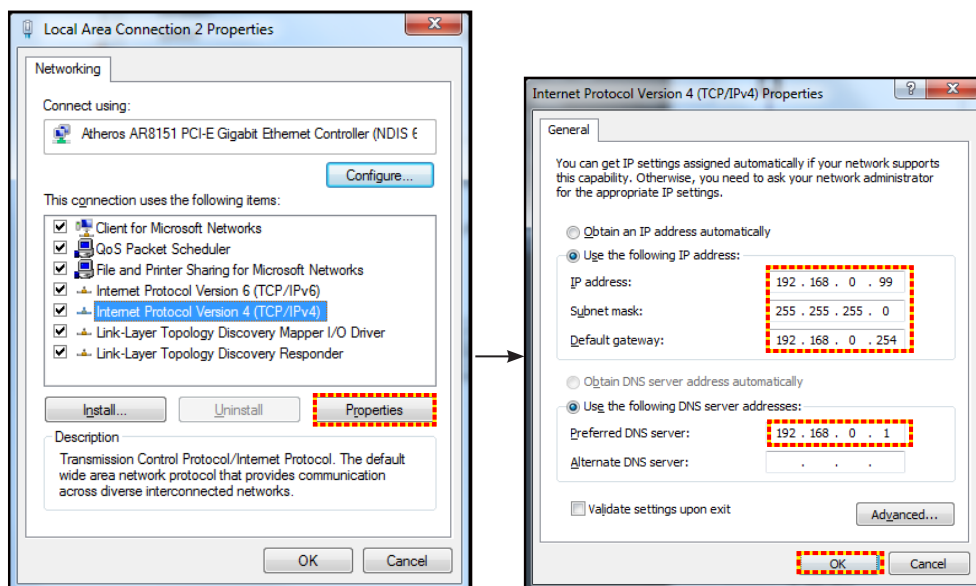

4. Spustíte webový prohlížeč ve vašem počítači a do adresního řádku zadejte adresu IP přiřazenou v kroku 3. Potom stisknete tlačítko „Vstoupit“.

Vynulovat (Reset)

Obnoví všechny hodnoty parametrů sítě LAN.

Nabídka Network control

Crestron

Tuto funkci použijte k výběru síťové funkce (port: 41794).

Další informace najdete na webu <http://www.crestron.com> a www.crestron.com/getroomview.

Extron

Tuto funkci použijte k výběru síťové funkce (port: 2023).

PJ Link

Tuto funkci použijte k výběru síťové funkce (port: 4352).

AMX Device Discovery

Tuto funkci použijte k výběru síťové funkce (port: 9131).

POUŽÍVÁNÍ PROJEKTORU

Telnet

Tuto funkci použijte k výběru síťové funkce (port: 23).

HTTP

Tuto funkci použijte k výběru síťové funkce (port: 80).

Nabídka Nastavení Síť Control Settings

Funkce LAN RJ45

Pro jednoduchost a snadné ovládání tento projektor nabízí řadu síťových funkcí a funkcí vzdálené správy. Funkce LAN/RJ45 umožňuje ovládat funkce projektoru prostřednictvím sítě, například vzdálená správa: Zapnutí/vypnutí, nastavení jasu a kontrastu. Rovněž umožňuje zjišťovat informace o stavu projektoru, například: Zdroj videa, ztlumení zvuku atd.

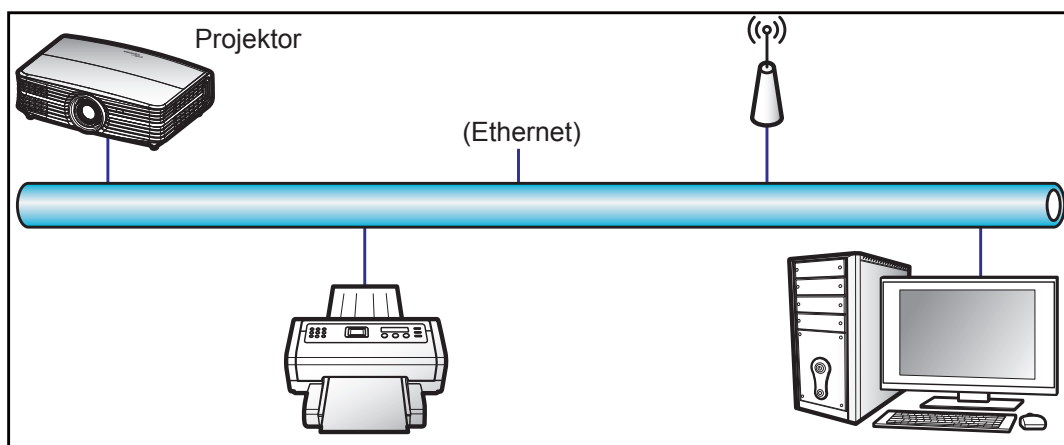

Terminálové funkce drátové místní sítě LAN

Tento projektor lze ovládat počítačem (notebookem) nebo jiným externím zařízením prostřednictvím portu LAN/RJ45 a kompatibilním s funkcemi Crestron / Extron / AMX (Device - Discovery) / PJLink.

- Crestron je registrovaná ochranná známka společnosti Crestron Electronics, Inc. v USA.
- Extron je registrovaná ochranná známka společnosti Extron Electronics, Inc. v USA a dalších zemích.
- AMX je registrovaná ochranná známka společnosti AMX LLC v USA a dalších zemích.
- Značka PJLink je přihlášená k registraci jako obchodní známka a logo v Japonsku, USA a dalších zemích společností JBMIA.

Tento projektor podporuje specifikované příkazy ovladače Crestron Electronics a souvisejícího softwaru, například RoomView®.

<http://www.crestron.com/>

Tento projektor podporuje referenční přístroj(e) Extron.

<http://www.extron.com/>

Tento projektor podporuje AMX (Device Discovery).

<http://www.amx.com/>

Tento projektor podporuje všechny příkazy PJLink třídy 1 (verze 1.00).

<http://pjlink.jbmia.or.jp/english/>

Další podrobnosti o různých typech externích zařízení, která lze připojit k portu LAN/RJ45 a k dálkovému ovladači projektoru a také o souvisejících ovládacích příkazech, které podporují jednotlivá externí zařízení vám poskytne přímo technická podpora.

POUŽÍVÁNÍ PROJEKTORU

LAN RJ45

1. Připojte kabel RJ45 k portům RJ45 projektoru a počítače (notebooku).

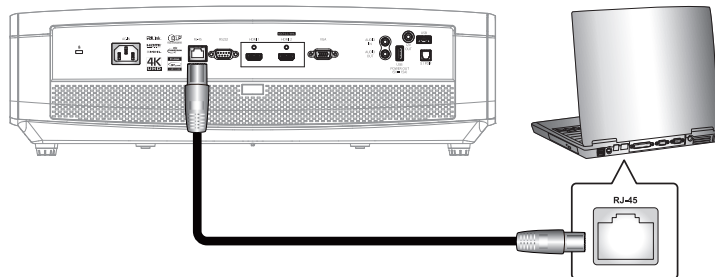

2. V počítači (notebooku) vyberte **Start > Ovládací panely > Síťová připojení**.

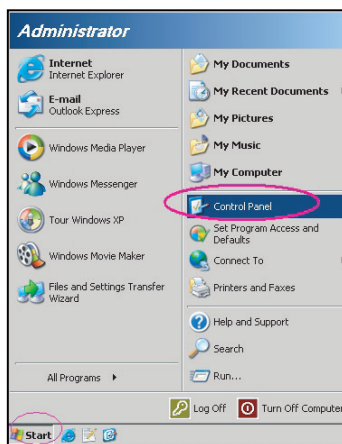

3. Klikněte pravým tlačítkem myši na položku **Připojení k místní síti** a vyberte položku **Vlastnosti**.

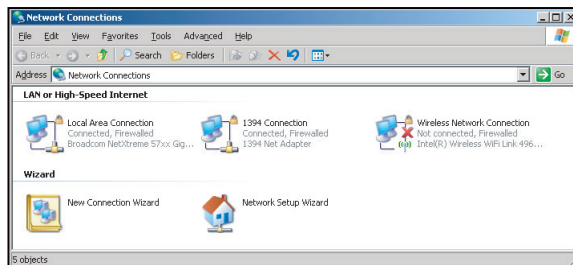

4. V okně **Vlastnosti** vyberte kartu **Obecné** a vyberte **Protokol sítě Internet (TCP/IP)**.

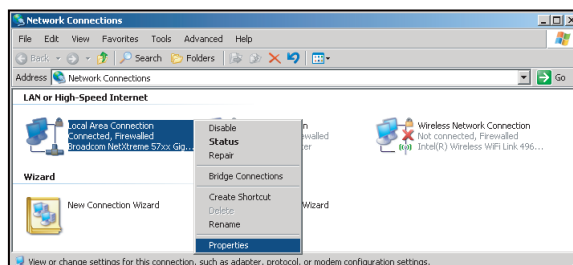

POUŽÍVÁNÍ PROJEKTORU

5. Klikněte na „Vlastnosti“.

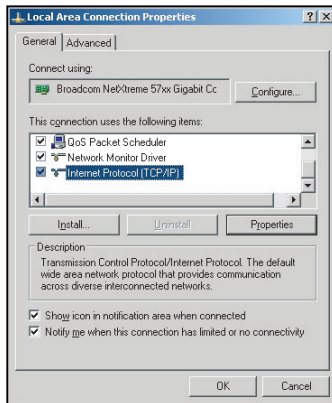

6. Zadejte adresu IP a masku podsítě a potom stiskněte „OK“.

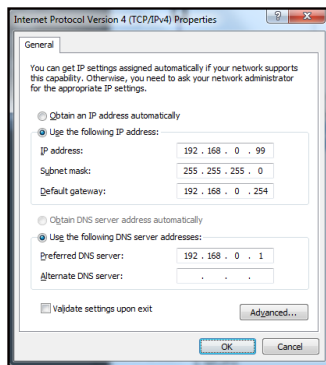

7. Stiskněte tlačítko „Nabídka“ na projektoru.
8. V projektoru otevřete **Sít** > **LAN**.
9. Zadejte následující parametry připojení:
- DHCP: Vyp.
 - Adresa IP: 192.168.0.100
 - Maska podsítě: 255.255.255.0
 - Brána: 192.168.0.254
 - DNS: 192.168.0.51
10. Stisknutím „Vstoupit“ potvrďte nastavení.
11. Spustěte nainstalovaný webový prohlížeč, například Microsoft Internet Explorer s přehrávačem Adobe Flash Player 9.0 nebo vyšším.
12. Do adresního řádku zadejte následující adresu IP projektoru: 192.168.0.100.



13. Stiskněte tlačítko „Enter“.

POUŽÍVÁNÍ PROJEKTORU

Projektor je nastaven pro vzdálenou správu. Funkce LAN/RJ45 je zobrazena následujícím způsobem:

Stránka Informace

Projector Information		Projector Status	
Projector Name	Optoma UHD60	Power Status	Power On
Location		Source	HDMI
Firmware Version	B01	Display Mode	Cinema
MAC Address	00:60:E8:16:56:17	Projection	Front
Resolution	1080p 60Hz	Brightness Mode	Bright
Lamp Hours	0	Error Status	0:No Error
Assigned to	Optoma Projector		

Hlavní stránka

Navigation: Power, Vol -, Mute, Vol +

Sources List:

- HDMI 1
- HDMI 2
- Display Port
- VGA

Navigation: Menu, Re-Sync, AV mute, Source

Settings: Freeze, Contrast, Brightness, Sharpness

Stránka s nástroji

Crestron Control: IP Address (192.168.0.199), IP ID (7), Port (41794), Send

Projector: Projector Name (Optoma UHD60), Location, Assigned to (Optoma Projector), Send

DHCP: Enabled, IP Address (192.168.0.100), Subnet Mask (255.255.255.0), Default Gateway (192.168.0.254), DNS Server (192.168.0.51), Send

User Password: Enabled, New Password, Confirm, Send

Admin Password: Enabled, New Password, Confirm, Send

Kontaktovat IT telefonickou pomoc

Title [X]

[Input Field]

[Send]

POUŽÍVÁNÍ PROJEKTORU

RS232 prostřednictvím funkce Telnet

Existuje další způsob ovládání příkazy RS232, tzv. „RS232 prostřednictvím funkce TELNET“ pro rozhraní LAN/RJ45.

Stručná příručka pro „RS232 prostřednictvím funkce Telnet“

- V nabídce OSD projektoru vyhledejte a získejte adresu IP.
- Zkontrolujte, zda má notebook/PC přístup k webové stránce projektoru.
- Pokud bude funkce „TELNET“ odfiltrována notebookem/PC, zkontrolujte, zda je vypnuto nastavení „Brána firewall systému Windows“.

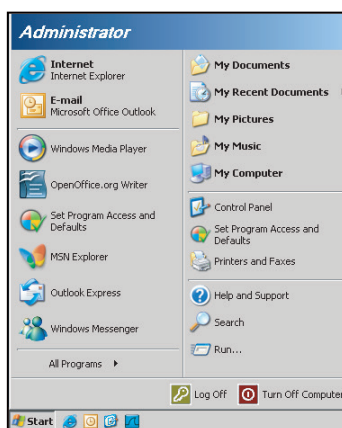

1. Vyberte **Start > Všechny programy > Příslušenství > Příkazový řádek**.

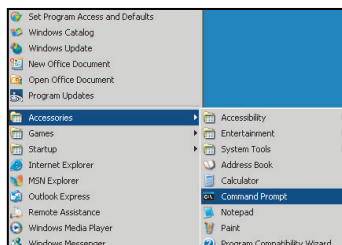

2. Zadejte příkaz v následujícím formátu:
 - telnet ttt.xxx.yyy.zzz 23 (stiskněte klávesu „Vstoupit“)
 - (ttt.xxx.yyy.zzz: Adresa IP projektoru)
3. Pokud je připraveno připojení Telnet a pokud uživatel může zadávat příkazy RS232, po stisknutí klávesy „Vstoupit“ bude příkaz RS232 funkční.

Specifikace pro „RS232 by TELNET“:

1. Telnet: TCP.
2. Port Telnet: 23 (podrobnosti vám poskytne servisní zástupce nebo technická podpora).
3. Nástroj Telnet: Windows „TELNET.exe“ (režim konzole).
4. Normální odpojení ovládání RS232-by-Telnet: Ukončete
5. Nástroj Windows Telnet bezprostředně poté, co je připraveno připojení TELNET.
 - Omezení 1 pro ovládání Telnet: K dispozici je méně než 50 bajtů pro následné zatížení sítě aplikací ovládání Telnet.
 - Omezení 2 pro ovládání Telnet: K dispozici je méně než 26 bajtů pro jeden kompletní příkaz RS232 pro ovládání Telnet.
 - Omezení 3 pro ovládání Telnet: Minimální zpoždění dalšího příkazu RS232 musí být více než 200 (ms).

POUŽÍVÁNÍ PROJEKTORU

Nabídka Info

Nabídka Info

Zde jsou zobrazeny následující informace o projektoru:

- Regulační
- Seriové číslo
- Source
- Rozlišení
- Refresh Rate
- Mód zobrazení
- Režim napájení(Pohotovost)
- Životnost lampy
- Stav sítě
- Adresa IP
- ID projektoru
- Filter Usage Hours
- Mód jasu
- FW Version

ÚDRŽBA

Výměna lampy

Projektor sám zjistí životnost lampy. Když se blíží konec životnosti lampy, na promítací ploše se zobrazí zpráva s upozorněním.

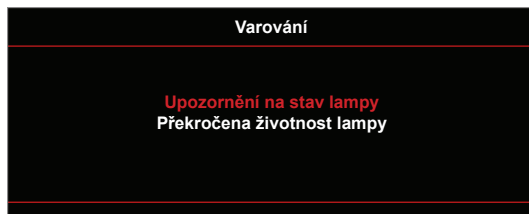

V takovém případě se obraťte na místního prodejce nebo servisní středisko a co nejdříve nechte lampu vyměnit. Před výměnou lampy se ujistěte, že se projektor v posledních 30 minutách chladil.



Varování: Je-li projektor namontován pod stropem, buďte při otevírání krytu lampy opatrní. Při výměně lampy u stropní montáže doporučujeme použít ochranné brýle. Dejte pozor, aby z projektoru vypadly žádné uvolněné předměty.



Varování: Komora lampy je horká! Před výměnou lampy ji nechte ochladit!



Varování: K omezení rizika zranění neupust'te modul lampy nebo nesahejte na žárovku lampy. Žárovka se může rozbít a způsobit zranění.

ÚDRŽBA

Výměna lampy (pokračování)

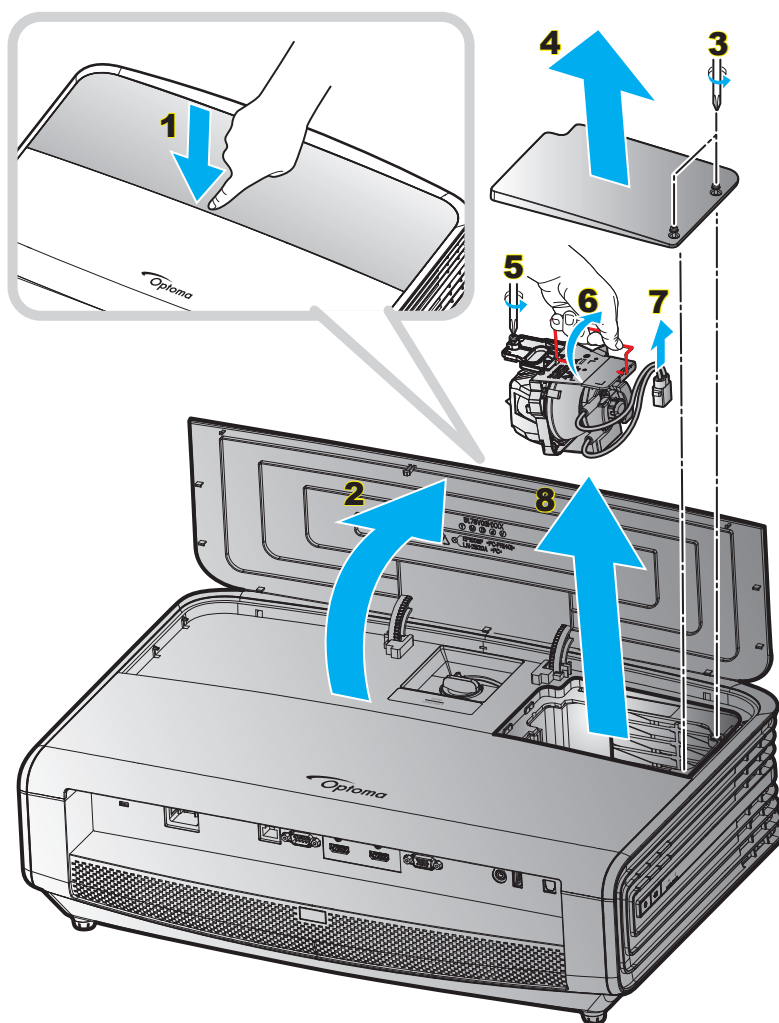

Postup:

1. Vypněte napájení projektoru stisknutím tlačítka „**U**“ na klávesnici projektoru nebo tlačítka „**ⓘ**“ na dálkovém ovladači.
2. Nechte projektor v posledních 30 minutách vychladit.
3. Odpojte napájecí šňůru.
4. Stisknutím střední části horního krytu uvolněte západku. **1**
5. Otevřete horní kryt. **2**
6. Uvolněte 2 šroubky na krytu lampy. **3**
7. Sejměte kryt lampy. **4**
8. Uvolněte šroubek na modulu lampy. **5**
9. Zvedněte rukojeť lampy. **6**
10. Odpojte kabel lampy. **7**
11. Opatrně vyjměte modul lampy. **8**
12. Při výměně modulu lampy postupujte podle předchozích kroků, ale v opačném pořadí.
13. Zapněte projektor a vynulujte počítadlo lampy.
14. Vynulování lampy: (i) Stiskněte tlačítka „Nabídka“ → (ii) Vyberte „Nastavení“ → (iii) Vyberte „Nastavení lampy“ → (iv) Vyberte „Nastavení lampy“ → (v) Vyberte „Ano“.

ÚDRŽBA

Poznámka:

- Projektor nelze zapnout, pokud nebyl zpět na místo vrácen kryt lampy.
- Nedotýkejte se skleněné části lampy. Mastnota z rukou může způsobit prasknutí lampy. V případě náhodného dotyku očistěte modul lampy suchým hadříkem.

Instalace a čištění prachového filtru

Instalace prachového filtru

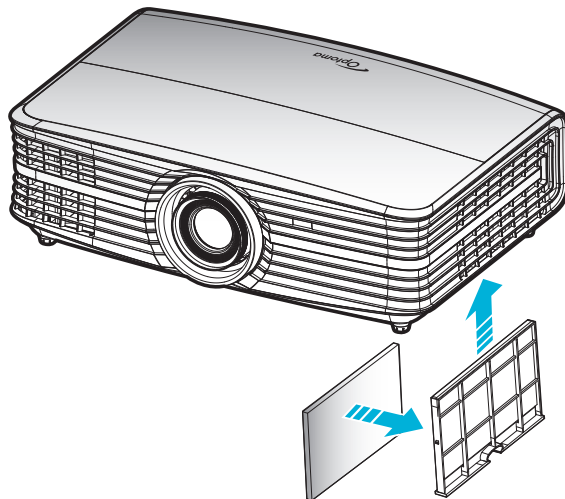

Poznámka: Prachové filtry jsou nezbytné/dodávány pouze ve vybraných regionech s nadměrnou prašností.

Čištění prachového filtru

Doporučujeme čistit prachový filtr každé tři měsíce. Je-li projektor používán v prašném prostředí, čistěte filtr častěji.

Postup:

1. Vypněte napájení projektoru stisknutím tlačítka „**U**“ na klávesnici projektoru nebo tlačítka „**ⓘ**“ na dálkovém ovladači.
2. Odpojte napájecí šňůru.
3. Vytáhněte přihrádku prachového filtru a vyjměte z dolní části projektoru. **1**
4. Opatrně vyjměte vzduchový filtr. Potom vyčistěte a nasadte prachový filtr. **2**
5. Při instalaci prachového filtru postupujte podle předchozích kroků v opačném pořadí.

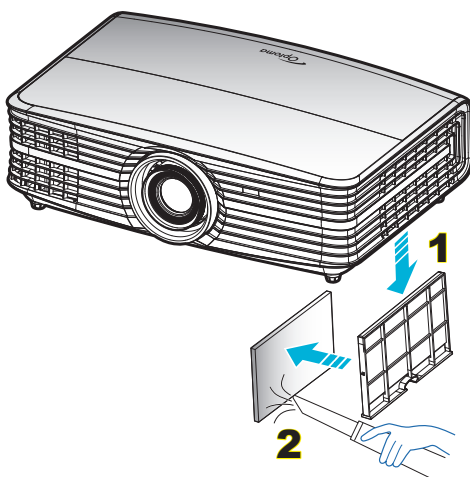

DODATEČNÉ INFORMACE

Kompatibilní rozlišení

Digitální (HDMI 1.4)

Nativní rozlišení: 1920 x 1080 při 60Hz

Zavedená synchronizace	Standardní synchronizace	Synchronizace popisovače	Podporovaný režim videa	Detailní synchronizace
720 x 400 při 70Hz	1280 x 720 při 60Hz	1920 x 1080 při 60Hz (výchozí)	720 x 480i při 60Hz 16:9	1920 x 1080p při 60Hz
640 x 480 při 60Hz	1280 x 800 při 60Hz		720 x 480p při 60Hz 4:3	
640 x 480 při 67Hz	1280 x 1024 při 60Hz		720 x 480p při 60Hz 16:9	
640 x 480 při 72Hz	1920 x 1200 při 60Hz (omezeno)		720 x 576i při 50Hz 16:9	
640 x 480 při 75Hz	1366 x 768 při 60Hz		720 x 576p při 50Hz 4:3	
800 x 600 při 56Hz			720 x 576p při 50Hz 16:9	
800 x 600 při 60Hz			1280 x 720p při 60Hz 16:9	
800 x 600 při 72Hz			1280 x 720p při 50Hz 16:9	
800 x 600 při 75Hz			1920 x 1080i při 60Hz 16:9	
832 x 624 při 75Hz			1920 x 1080i při 50Hz 16:9	
1024 x 768 při 60Hz			1920 x 1080p při 60Hz 16:9	
1024 x 768 při 70Hz			1920 x 1080p při 50Hz 16:9	
1024 x 768 při 75Hz			1920 x 1080p při 24Hz 16:9	
1280 x 1024 při 75Hz			3840 x 2160 při 24Hz	
1152 x 870 při 75Hz			3840 x 2160 při 25Hz	
			3840 x 2160 při 30Hz	
			4096 x 2160 při 24Hz	

Digitální (HDMI 2.0)

Nativní rozlišení: 1920 x 1080 při 60Hz

B0/zavedená synchronizace	B0/standardní synchronizace	B1/Režim videa	B1/detailní synchronizace
720 x 400 při 70Hz	1280 x 720 při 60Hz	720 x 480i při 60Hz 16:9	1920 x 1080p při 60Hz
640 x 480 při 60Hz	1280 x 800 při 60Hz	720 x 480p při 60Hz 4:3	
640 x 480 při 67Hz	1280 x 1024 při 60Hz	720 x 480p při 60Hz 16:9	
640 x 480 při 72Hz	1920 x 1200 při 60Hz (omezeno)	720 x 576i při 50Hz 16:9	
640 x 480 při 75Hz	1366 x 768 při 60Hz	720 x 576p při 50Hz 4:3	
800 x 600 při 56Hz		720 x 576p při 50Hz 16:9	
800 x 600 při 60Hz		1280 x 720p při 60Hz 16:9	
800 x 600 při 72Hz		1280 x 720p při 50Hz 16:9	
800 x 600 při 75Hz		1920 x 1080i při 60Hz 16:9	
832 x 624 při 75Hz		1920 x 1080i při 50Hz 16:9	
1024 x 768 při 60Hz		1920 x 1080p při 60Hz 16:9	
1024 x 768 při 70Hz		1920 x 1080p při 50Hz 16:9	
1024 x 768 při 75Hz		1920 x 1080p při 24Hz 16:9	
1280 x 1024 při 75Hz		3840 x 2160 při 24Hz	
1152 x 870 při 75Hz		3840 x 2160 při 25Hz	
		3840 x 2160 při 30Hz	
		3840 x 2160 při 50Hz	
		3840 x 2160 při 60Hz	
		4096 x 2160 při 24Hz	

DODATEČNÉ INFORMACE

B0/zavedená synchronizace	B0/standardní synchronizace	B1/Režim videa	B1/detailní synchronizace
		4096 x 2160 při 25Hz	
		4096 x 2160 při 30Hz	
		4096 x 2160 při 50Hz	
		4096 x 2160 při 60Hz	

Poznámka: Podpora 1920 x 1080 při 50Hz.

Analogový

Nativní rozlišení: 1920 x 1080 při 60Hz

B0/zavedená synchronizace	B0/standardní synchronizace	B0/detailní synchronizace	B1/detailní synchronizace
720 x 400 při 70Hz	1280 x 720 při 60Hz	1920 x 1080 při 60Hz (výchozí)	1366 x 768 při 60Hz
640 x 480 při 60Hz	1280 x 800 při 60Hz		
640 x 480 při 67Hz	1280 x 1024 při 60Hz		
640 x 480 při 72Hz	1400 x 1050 při 60Hz		
640 x 480 při 75Hz	1600 x 1200 při 60Hz		
800 x 600 při 56Hz			
800 x 600 při 60Hz			
800 x 600 při 72Hz			
800 x 600 při 75Hz			
832 x 624 při 75Hz			
1024 x 768 při 60Hz			
1024 x 768 při 70Hz			
1024 x 768 při 75Hz			
1280 x 1024 při 75Hz			
1152 x 870 při 75Hz			

Poznámka: Podpora 1920 x 1080 při 50Hz.

DODATEČNÉ INFORMACE

Velikost obrazu a promítací vzdálenost

(velikost obrazu a vzdálenost v metrech a stopách)

Délka úhlopříčky (v palcích) obrazu formátu 16:9	Velikost plochy Š x V				Promítací vzdálenost (D)				Min. odsazení (Hd)		Max. odsazení (Hd)	
	(m)		(stopy)		(m)		(stopy)		(m)	(stopy)	(m)	(stopy)
	Šířka	Výška	Šířka	Výška	Široký	Teleobjektivový obraz	Široký	Teleobjektivový obraz				
30,00	0,66	0,37	2,18	1,23	0,92	1,47	3,02	4,82	0,00	0,00	0,06	0,18
40,00	0,89	0,50	2,91	1,63	1,23	1,97	4,04	6,46	0,00	0,00	0,07	0,25
60,00	1,33	0,75	4,36	2,45	1,85	2,95	6,07	9,68	0,00	0,00	0,11	0,37
70,00	1,55	0,87	5,08	2,86	2,15	3,44	7,05	11,29	0,00	0,00	0,13	0,43
80,00	1,77	1,00	5,81	3,27	2,46	3,93	8,07	12,89	0,00	0,00	0,15	0,49
90,00	1,99	1,12	6,54	3,68	2,77	4,42	9,09	14,50	0,00	0,00	0,17	0,55
100,00	2,21	1,25	7,26	4,09	3,08	4,91	10,10	16,11	0,00	0,00	0,19	0,61
120,00	2,66	1,49	8,72	4,90	3,69	5,9	12,11	19,36	0,00	0,00	0,22	0,74
150,00	3,32	1,87	10,89	6,13	4,62	7,37	15,16	24,18	0,00	0,00	0,28	0,92
180,00	3,98	2,24	13,07	7,35	5,54	8,85	18,18	29,04	0,00	0,00	0,34	1,10
250,00	5,53	3,11	18,16	10,21	7,69	12,29	25,23	40,32	0,00	0,00	0,47	1,53
300,00	6,64	3,74	21,79	12,26	9,23	14,74	30,28	48,36	0,00	0,00	0,56	1,84

(velikost obrazu a vzdálenost v metrech a palcích)

Délka úhlopříčky (v palcích) obrazu formátu 16:9	Velikost plochy Š x V				Promítací vzdálenost (D)				Min. odsazení (Hd)		Max. odsazení (Hd)	
	(m)		(palce)		(m)		(palce)		(m)	(palce)	(m)	(palce)
	Šířka	Výška	Šířka	Výška	Široký	Teleobjektivový obraz	Široký	Teleobjektivový obraz				
30,00	0,66	0,37	26,15	14,71	0,92	1,47	36,22	57,87	0,00	0,00	0,06	2,21
40,00	0,89	0,50	34,86	19,61	1,23	1,97	48,43	77,56	0,00	0,00	0,07	2,94
60,00	1,33	0,75	52,29	29,42	1,85	2,95	72,83	116,14	0,00	0,00	0,11	4,41
70,00	1,55	0,87	61,01	34,32	2,15	3,44	84,65	135,43	0,00	0,00	0,13	5,15
80,00	1,77	1,00	69,73	39,22	2,46	3,93	96,85	154,72	0,00	0,00	0,15	5,88
90,00	1,99	1,12	78,44	44,12	2,77	4,42	109,06	174,02	0,00	0,00	0,17	6,62
100,00	2,21	1,25	87,16	49,03	3,08	4,91	121,26	193,31	0,00	0,00	0,19	7,35
120,00	2,66	1,49	104,59	58,83	3,69	5,9	145,28	232,28	0,00	0,00	0,22	8,82
150,00	3,32	1,87	130,74	73,54	4,62	7,37	181,89	290,16	0,00	0,00	0,28	11,03
180,00	3,98	2,24	156,88	88,25	5,54	8,85	218,11	348,43	0,00	0,00	0,34	13,24
250,00	5,53	3,11	217,89	122,57	7,69	12,29	302,76	483,86	0,00	0,00	0,47	18,38
300,00	6,64	3,74	261,47	147,08	9,23	14,74	363,39	580,31	0,00	0,00	0,56	22,06

DODATEČNÉ INFORMACE

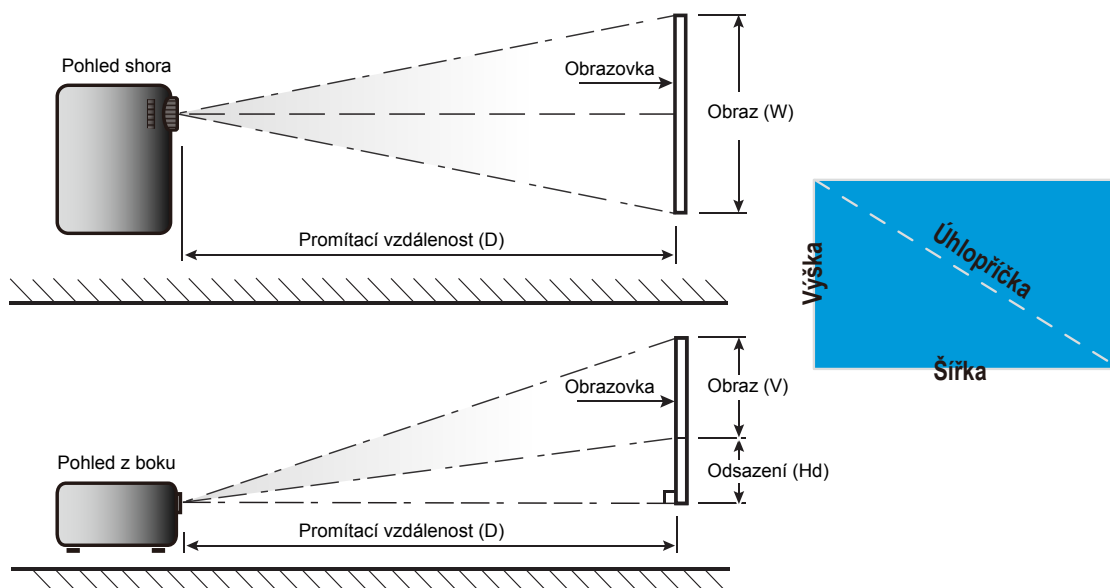

DODATEČNÉ INFORMACE

Rozměry projektoru a stropní instalace

1. Aby se zabránilo poškození projektoru, použijte stropní držák Optoma.
2. Pokud chcete použít jinou soupravu pro montáž projektoru, ujistěte se, že použité šrouby splňují následující parametry:
 - Typ šroubu: M6*4
 - Minimální délka šroubu: 10mm

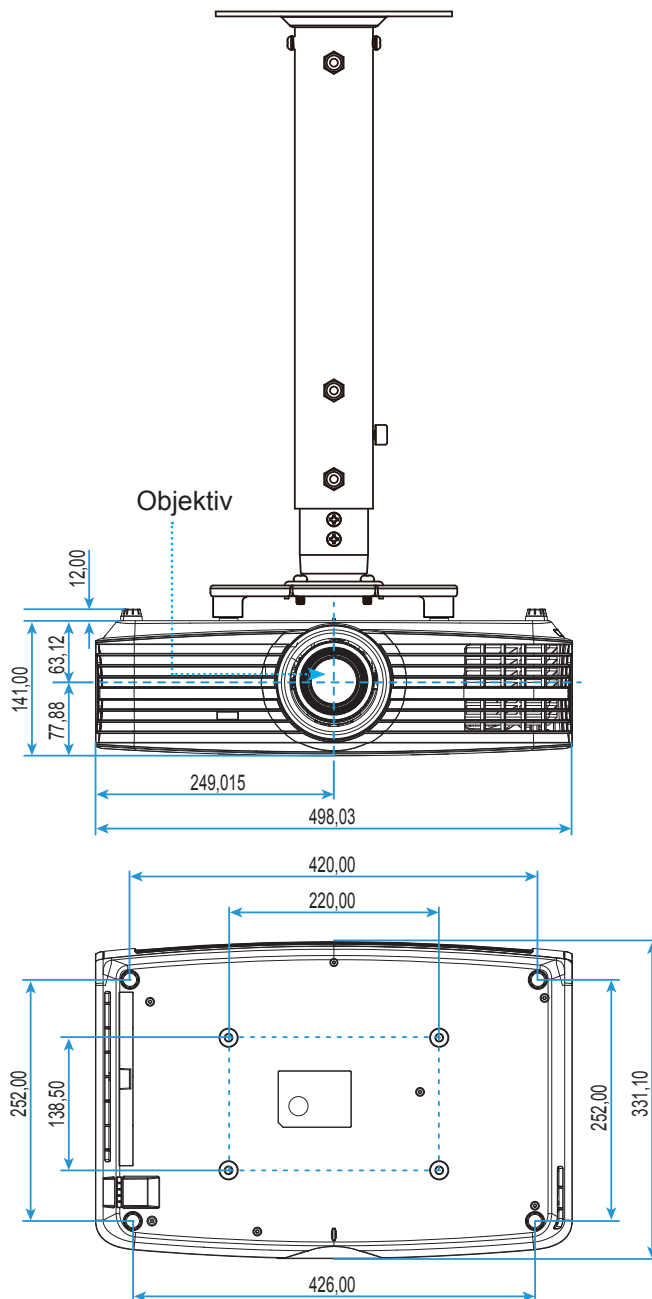

Poznámka: Uvědomte si, že škody vzniklé nesprávnou montáží ruší platnost záruky.



Varování:

- Pokud zakoupíte stropní držák jiného výrobce, použijte šrouby správné velikosti. Velikost šroubu se bude lišit v závislosti na tloušťce montážní desky.
- Mezi stropem a spodní stranou projektoru musí být zachována mezera alespoň 10 cm.
- Neumísťujte projektor v blízkosti zdroje tepla.





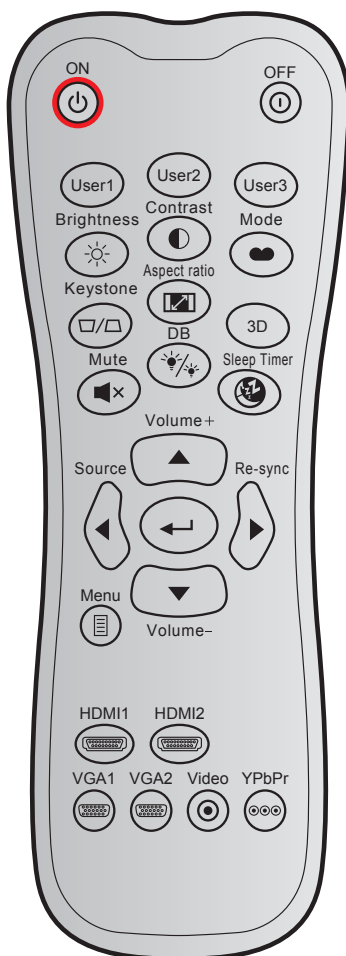







DODATEČNÉ INFORMACE

Kód IR dálkového ovládání



Tlačítko	Vlastní režim	Datový kód			Potisk tlačítka	Popis
		Bajt 1	Bajt 2	Bajt 3		
Zapnutí		32	CD	02	Zap.	Stisknutím zapnete projektor.
Vypnutí		32	CD	2E	Vyp.	Stisknutím vypnete lampu projektoru.
Uživatel 1		32	CD	36	Uživatel1	Tlačítka definovaná uživatelem. Pokyny pro 35 nastavení viz stránka .
Uživatel 2		32	CD	65	Uživatel2	
Uživatel 3		32	CD	66	Uživatel3	
Jas		32	CD	41	Jas	Slouží k nastavení jasu obrazu.
Kontrast		32	CD	42	Kontrast	Ovládá stupeň rozdílu mezi nejsvětlejšími a nejtmašími částmi obrazu.
Mód zobrazení		32	CD	05	Režim	Vyberte režim zobrazení pro optimalizovaná nastavení pro různá použití. Viz stránka 29.
Sbíhavost		32	CD	07	Sbíhavost	Žádná funkce
Projekční poměr		32	CD	64	Projekční poměr	Stisknutím změníte poměr stran zobrazeného obrazu.
Tři rozměry		32	CD	89	Tři rozměry	Žádná funkce
Ztlumit		32	CD	52	Ztlumit	Slouží k dočasnému vypnutí/zapnutí zvuku.

DODATEČNÉ INFORMACE







Tlačítko		Vlastní režim		Datový kód	Potisk tlačítka	Popis
		Bajt 1	Bajt 2	Bajt 3		
DB (Dynamic Black)		32	CD	44	DB	Automaticky upraví jas obrazu pro dosažení optimálního kontrastu.
Časovač		32	CD	63	Časovač	Nastavte časový interval, po kterém dojde k vypnutí projektoru.
Hlasitost +		32	CD	09	Hlasitost +	Úpravou zvýšte hlasitost.
Čtyřsměrná tlačítka		32	CD	11	▲	Použijte ▲, ◀, ▶, k ▼ výběru nebo přizpůsobení zvolených položek.
		32	CD	10	◀	
		32	CD	12	▶	
		32	CD	14	▼	
Source		32	CD	18	Source	Stisknutím tlačítka „Source“ vyberte vstupní signál.
Tlačítko Enter		32	CD	0F		Potvrďte výběr položky.
Opakovaná synchronizace		32	CD	04	Opakovaná synchronizace	Automaticky synchronizuje projektor se vstupním zdrojem.
Hlasitost -		32	CD	0C	Hlasitost -	Úpravou snížíte hlasitost.
Menu		32	CD	0E	Menu	Zobrazí nebo ukončí nabídku OSD projektoru.
HDMI 1		32	CD	16	HDMI1	Stisknutím „HDMI1“ vyberte zdroj z konektoru HDMI 1.
HDMI 2		32	CD	30	HDMI2	Stisknutím „HDMI2“ vyberte zdroj z konektoru HDMI 2.
VGA 1		32	CD	1B	VGA1	Stisknutím položky „VGA1“ vyberete jako zdroj konektor VGA.
VGA 2		32	CD	1E	VGA2	Žádná funkce
Video		32	CD	1C	Video	Žádná funkce
YPbPr		32	CD	17	YPbPr	Žádná funkce

DODATEČNÉ INFORMACE

Odstraňování problémů



Dojde-li k problémům s projektorem, řiďte se následujícími informacemi. Pokud problem přetrvává, kontaktujte prosím Vašeho lokálního distributora nebo servisní centrum.

Problémy s obrazem

-  *Na promítací ploše se neobjevuje žádný obraz.*
- Ujistěte se, že jsou všechny kabely a spojení správně a pevně připojeny, jak je popsáno v kapitole „Instalace“.
 - Zkontrolujte, zda v konektorech nejsou ohnuty či odlomeny kolíky.
 - Zkontrolujte, zda je projekční lampa správně nainstalovaná. Viz část „Výměna lampy“ na stránkách 45-46.
 - Zkontrolujte, zda není zapnutá funkce „Ztlumit“.
-  *Obraz je rozostřený*
- Upravte podle potřeby zaostřovacím kroužkem. Viz stránka 16.
 - Ujistěte se, zda se promítací plocha nachází v požadované vzdálenosti od projektoru. (Viz stránky 50-51).
-  *Obraz se táhne, pokud je zobrazení v režimu 16:9 DVD.*
- Když přehráváte anamorfní DVD nebo 16:9 DVD, projektor zobrazí nejlepší obraz ve formátu 16:9 na straně projektoru.
 - Přehráváte-li titul ve formátu LBX, změňte formát projektoru pomocí mabídka zobrazovaného na ploše (OSD).
 - Přehráváte-li titul ve formátu 4:3, změňte formát 4:3 v projektoru pomocí mabídka zobrazovaného na ploše (OSD).
 - Na vašem DVD přehrávači nastavte formát zobrazení s poměrem stran 16:9 (široký).
-  *Obraz je příliš malý nebo příliš velký*
- Upravte páčku zoomu na horní straně projektoru.
 - Projektor posuňte blíže nebo dále od promítací plochy.
 - Stiskněte „Nabídka“ na panelu projektoru a přejděte na „Obrázek-->Projekční poměr“. Vyzkoušejte různá nastavení.
-  *Obraz má zešíkmené boční okraje:*
- Je-li to možné, změňte polohu projektoru tak, aby byl směřoval na střed promítací plochy a byl pod ní.
-  *Obraz je převrácený*
- Na OSD menu zvolte funkci „Nastavení --> Projekce“ OSD a upravte orientaci obrazu projection direction.

DODATEČNÉ INFORMACE

Jiné problémy

-  *Projektor přestal reagovat na všechny ovládací prvky*
- Pokud je to možné, projektor vypněte, odpojte napájecí kabel od sítě a počkejte nejméně 20 sekund.
-  *Lampa vyhořela nebo praskla*
- Když lampa dospěje ke konci své životnosti, vyhoří nebo hlasitě praskne. Pokud se toto stane, projektor nelze zapnout, dokud lampa nebude vyměněna. Při výměně lampy postupujte podle pokynů v části „Výměna lampy“ na stránkách 45-46.

Problémy s dálkovým ovládáním

-  *Nefunguje-li dálkové ovládání*
- Zkontrolujte, zda je pracovní úhel dálkového ovládání v rozsahu $\pm 15^\circ$ vůči přijímači IR na projektoru.
 - Mezi dálkovým ovládáním a projektorem nesmí být překážky. Postavte se do vzdálenosti 7 m od projektoru.
 - Zkontrolujte správné vložení baterií.
 - Pokud jsou baterie vybité, vyměňte je.

DODATEČNÉ INFORMACE

Varovné indikátory

Když se rozsvítí nebo rozblikají výstražné indikátory (viz níže), projektor se automaticky vypne:

- Indikátor LED „LAMPA“ svítí červeně a pokud indikátor „Napájení/pohotovostní režim“ bliká červeně.
- Indikátor LED „TEPLOTA“ svítí červeně a pokud indikátor „Napájení/pohotovostní režim“ bliká červeně. Znamená to, že projektor je přehřátý. Za normálních okolností se může projektor znovu zapnout.
- Indikátor LED „TEPLOTA“ bliká červeně a pokud indikátor „Napájení/bezpečnostní režim“ bliká červeně.

Odpojte napájecí kabel od projektoru, počkejte 30 sekund a akci zopakujte. Pokud se výstražné indikátory znovu rozsvítí, požádejte o pomoc nejbližší servisní středisko.

Zprávy indikátorů LED

Message	Indikátor LED zapnutí/pohotovostního režimu		Indikátor LED teploty	Indikátor LED lampy
	(Červený)	(Modrý)	(Červený)	(Červený)
Pohotovostní stav (Vstupní napájecí šňůra)	Stále svítí			
Zapnuto (zahřívání)		Bliká (0,5 sec nesvítí / 0,5 sec svítí)		
Zapnuto a lampa svítí		Stále svítí		
Vypnutí (Chlazení)		Bliká (0,5 sec nesvítí / 0,5 sec svítí). Po vypnutí ventilátoru chlazení znovu svítí červeně.		
Chyba (Selhání lampy)	Bliká			Stále svítí
Chyba (Závada ventilátoru)	Bliká		Bliká	
Chyba (Nadměrná teplota)	Bliká		Stále svítí	
Pohotovost (Režim zahození)		Bliká		
Vypalování (zahřívání)		Bliká		
Vypalování (chlazení)		Bliká		
Zahození (lampa svítí)		Bliká (3 s svítí/1 s nesvítí)		
Zahození (lampa nesvítí)		Bliká (1 s svítí/3 s nesvítí)		

- Vypnutí:



- Upozornění na stav lampy:

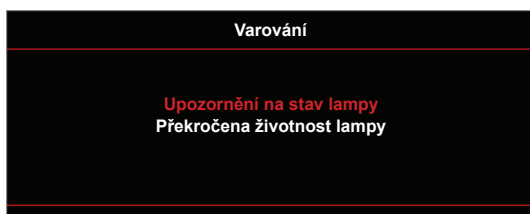

DODATEČNÉ INFORMACE

- Upozornění na stav teploty:

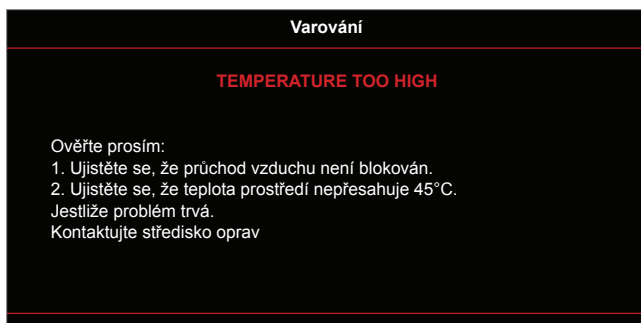

- Závada vent:

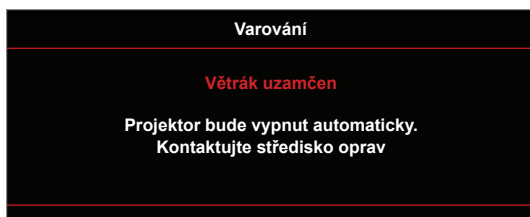

- Mimo rozsahu zobrazení:

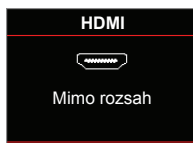

- Varování při vypnutí:

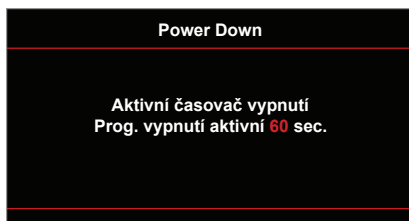

- Bezpečnostní časový alarm:

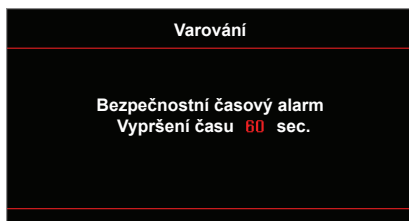

POUŽÍVÁNÍ PROJEKTORU

Technické údaje

Optika	Popis
Maximální rozlišení	- Grafika max. 2160p při 60 Hz - Maximální rozlišení: HDMI1 : 1920*1200 při 60 Hz (RB) HDMI2 : 2160p při 60 Hz
Nativní rozlišení	(bez aktuátoru) 2716 x 1528
Objektiv	Ruční zoom a ruční ostření
Velikost obrazu (úhlopříčně)	26,45" ~ 302,2" rozsah ostření optimalizovaný pro velikost obrazu 60"
Vzdálenost promítání	1,3 m ~ 9,3 m rozsah ostření optimalizovaný pro velikost obrazu 60"

Elektro	Popis
Vstupy	- HDMI 1.4a - VGA IN - Vstup zvuku 3,5 mm - HDMI V2.0 HDCP2.2 / MHL 2.1 - USB-A - USB2.0 USB-A pro 5 V PWR 1,5 A - Zástrčka RS232C (9 kolíků D-SUB) - RJ-45 (podpora webového ovládání)
Výstupy	- Výstup zvuku 3,5 mm - Výstup SPDIF - Spouštěč 12 V (konektor 3,5 mm)
Control	USB typ A pro myš/servis
Reprodukce barev	1073,4 milionů barev
Frekvence vykreslování	Frekvence vodorovného vykreslování: 15,375 ~ 91,146 kHz Frekvence svislého vykreslování: 24 ~ 85 Hz (120 Hz pro funkci 3D projektoru)
Zabudovaný reproduktor	Ano, 4 W
Napájení	100 - 240 V ± 10 %, ~50/60 Hz
Vstupní proud	3,8A - 1,0 A

Rozměry a hmotnost	Popis
Orientace při instalaci	Vpředu, vzadu, přední-strop, zadní-strop
Rozměry	- 498 mm (Š) x 331 mm (H) x 141 mm (V) (bez nožek) - 498 mm (Š) x 331 mm (H) x 153 mm (V) (s nožkami)
Hmotnost	7,12 ± 0,5 kg
Provozní prostředí	Provoz při teplotě 5 ~ 40°C , 10 až 85 % vlhkost (bez kondenzace)

Poznámka: Změny specifikací bez předchozího upozornění vyhrazeny.



DODATEČNÉ INFORMACE

Globální zastoupení Optoma

V případě potřeby servisních služeb nebo konzultace se obraťte na místní zastoupení firmy.



USA

3178 Laurelview Ct.
Fremont, CA 94538, USA
www.optomausa.com

 888-289-6786
 510-897-8601
 services@optoma.com



Kanada

3178 Laurelview Ct.
Fremont, CA 94538, USA
www.optomausa.com

 888-289-6786
 510-897-8601
 services@optoma.com

Latinská Amerika

3178 Laurelview Ct.
Fremont, CA 94538, USA
www.optomausa.com

 888-289-6786
 510-897-8601
 services@optoma.com



Evropa

42 Caxton Way, The Watford Business Park
Watford, Hertfordshire,
WD18 8QZ, UK
www.optoma.eu
Servisní tel : +44 (0)1923 691865

 +44 (0) 1923 691 800
 +44 (0) 1923 691 888
 service@tsc-europe.com



Benelux BV

Randstad 22-123
1316 BW Almere
The Netherlands
www.optoma.nl

 +31 (0) 36 820 0252
 +31 (0) 36 548 9052



Francie

Bâtiment E
81-83 avenue Edouard Vaillant
92100 Boulogne Billancourt, France

 +33 1 41 46 12 20
 +33 1 41 46 94 35
 savoptoma@optoma.fr



Španělsko

C/ José Hierro,36 Of. 1C
28522 Rivas VaciaMadrid,
Spain

 +34 91 499 06 06
 +34 91 670 08 32



Německo

Wiesenstrasse 21 W
D40549 Düsseldorf,
Germany

 +49 (0) 211 506 6670
 +49 (0) 211 506 66799
 info@optoma.de

Skandinávie



Lerpeveien 25
3040 Drammen
Norway

 +47 32 98 89 90
 +47 32 98 89 99
 info@optoma.no

PO.BOX 9515
3038 Drammen
Norway

Korea

WOOMI TECH.CO.,LTD.
4F, Minu Bldg.33-14, Kangnam-Ku,
Seoul,135-815, KOREA
korea.optoma.com

 +82+2+34430004
 +82+2+34430005



Japonsko

東京都足立区綾瀬3-25-18
株式会社オーエス
コンタクトセンター: 0120-380-495

 info@os-worldwide.com
www.os-worldwide.com



Tchaj-wan

12F., No.213, Sec. 3, Beixin Rd.,
Xindian Dist., New Taipei City 231,
Taiwan, R.O.C.
www.optoma.com.tw

 +886-2-8911-8600
 +886-2-8911-6550
 services@optoma.com.tw
asia.optoma.com



Hongkong

Unit A, 27/F Dragon Centre,
79 Wing Hong Street,
Cheung Sha Wan,
Kowloon, Hong Kong

 +852-2396-8968
 +852-2370-1222
www.optoma.com.hk

Čína

5F, No. 1205, Kaixuan Rd.,
Changning District
Shanghai, 200052, China

 +86-21-62947376
 +86-21-62947375
www.optoma.com.cn



P/N:36.78V03G001-A