

# DLP®-projector

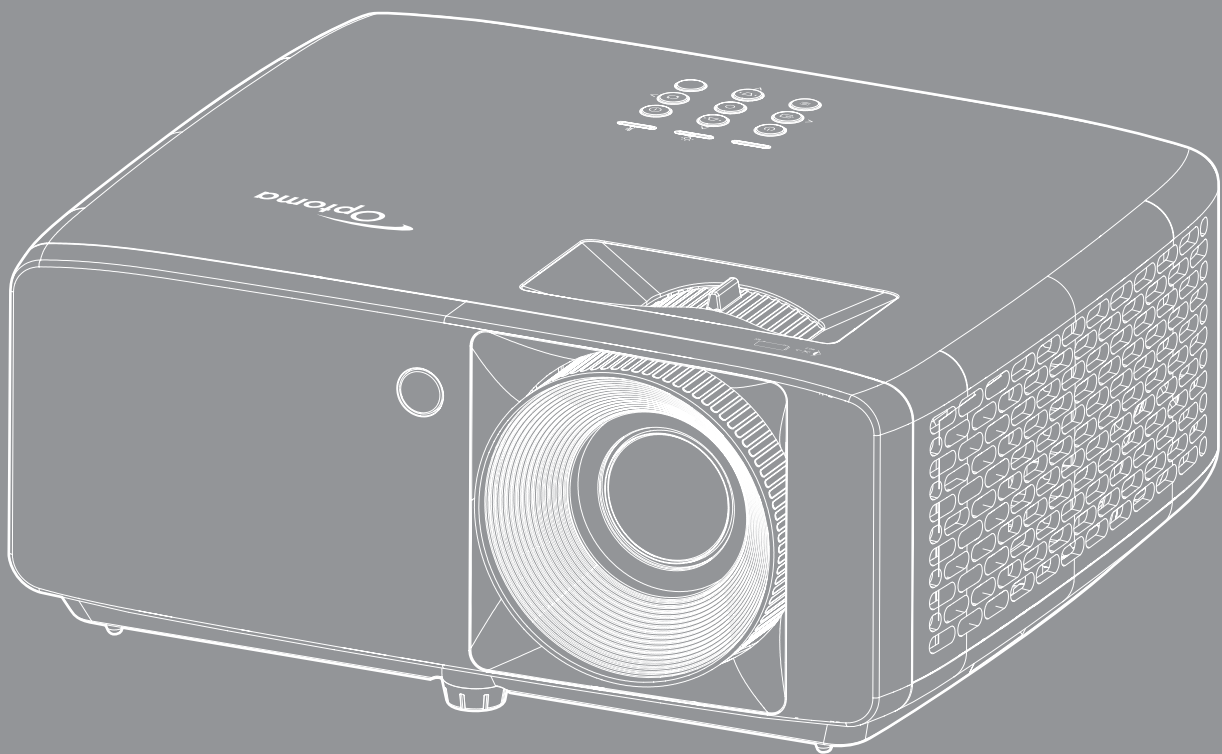

# INHOUDSOPGAVE



<b>VEILIGHEID .....</b>	<b>4</b>
<i>Belangrijke veiligheidsinstructie.....</i>	<i>4</i>
<i>Veiligheidsinformatie laserstraling .....</i>	<i>5</i>
<i>Auteursrechten .....</i>	<i>7</i>
<i>Disclaimer.....</i>	<i>7</i>
<i>Erkenning van handelsmerken .....</i>	<i>7</i>
<i>FCC .....</i>	<i>7</i>
<i>Conformiteitsverklaring voor EU-landen.....</i>	<i>8</i>
<i>WEEE.....</i>	<i>8</i>
<i>De lens reinigen.....</i>	<i>8</i>
<b>INLEIDING .....</b>	<b>9</b>
<i>Overzicht verpakking.....</i>	<i>9</i>
<i>Standaard accessoires.....</i>	<i>9</i>
<i>Productoverzicht.....</i>	<i>10</i>
<i>Aanbsluitingen .....</i>	<i>11</i>
<i>Toetsenblok .....</i>	<i>12</i>
<i>Afstandsbediening .....</i>	<i>13</i>
<b>CONFIGURATIE EN INSTALLATIE .....</b>	<b>14</b>
<i>De projector installeren.....</i>	<i>14</i>
<i>Bronnen aansluiten op de projector.....</i>	<i>16</i>
<i>Het projectorbeeld aanpassen.....</i>	<i>17</i>
<i>Externe installatie .....</i>	<i>18</i>
<b>DE PROJECTOR GEBRUIKEN .....</b>	<b>20</b>
<i>De projector in-/uitschakelen .....</i>	<i>20</i>
<i>Een invoerbron selecteren.....</i>	<i>21</i>
<i>Menunavigatie en functies.....</i>	<i>22</i>
<i>OSD-menustructuur.....</i>	<i>23</i>
<i>Menu Beeldmodus.....</i>	<i>28</i>
<i>Menu Dynamisch bereik beeld .....</i>	<i>28</i>
<i>Menu Beeldhelderheid.....</i>	<i>28</i>
<i>Menu Beeldcontrast.....</i>	<i>29</i>
<i>Menu Beeldscherpte.....</i>	<i>29</i>
<i>Menu Beeldgamma .....</i>	<i>29</i>
<i>Menu Instellingen beeldkleur.....</i>	<i>29</i>
<i>Menu Wandkleur beeld.....</i>	<i>29</i>
<i>3D-menu Beeld.....</i>	<i>30</i>
<i>Menu Reset beeld .....</i>	<i>30</i>
<i>Menu Projectierichting display.....</i>	<i>31</i>
<i>Menu Lichtbronmodus display.....</i>	<i>31</i>
<i>Meny Dynamisch zwart display .....</i>	<i>31</i>

<i>Menu Spelmodus display</i> .....	31
<i>Menu Schermtyp display</i> .....	31
<i>Geef het menu aspect ratio weer</i> .....	32
<i>Geometrisch correctiemenu weergeven</i> .....	35
<i>Menu Digitale zoom weergeven</i> .....	35
<i>Menu Image Shift weergeven</i> .....	35
<i>Menu Reset display</i> .....	35
<i>Menu Setup testpatroon</i> .....	36
<i>Menu Taal instellen</i> .....	36
<i>Menu Instellingen instellingsmenu</i> .....	36
<i>Menu Instelling grote hoogte</i> .....	36
<i>Menu Setup Power settings</i> .....	36
<i>Instellingsmenu Beveiliging</i> .....	37
<i>Menu Instelling opstartlogo</i> .....	37
<i>Menu Instelling achtergrondkleur</i> .....	37
<i>Menu Instelling reset apparaat</i> .....	37
<i>Menu Automatische ingangsbron</i> .....	38
<i>Menu Automatische ingangsschakelaar ingang</i> .....	38
<i>Menu HDMI CEC-instellingen ingang</i> .....	38
<i>Menu Reset ingang</i> .....	38
<i>Menu Audiovolume</i> .....	39
<i>Menu Audio dempen</i> .....	39
<i>Menu Audio interne luidspreker</i> .....	39
<i>Menu Audio-uitgang audio</i> .....	39
<i>Menu Reset audio</i> .....	39
<i>Menu Apparaat-ID bediening</i> .....	40
<i>Menu Externe instellingen bediening</i> .....	40
<i>Menu Instellingen toetsenpaneel voor bediening</i> .....	40
<i>Menu Reset bediening</i> .....	40
<i>Menu Informatie</i> .....	41

## **EXTRA INFORMATIE ..... 42**

<i>Compatibele resoluties</i> .....	42
<i>Beeldgrootte en projectieafstand</i> .....	46
<i>Projectorafmetingen en plafondmontage</i> .....	48
<i>Codes IR-afstandsbediening</i> .....	50
<i>Probleemoplossing</i> .....	52
<i>Waarschuwingsindicator</i> .....	54
<i>Specificaties</i> .....	55
<i>Wereldwijde kantoren Optoma</i> .....	56

# VEILIGHEID

	De oplichtende flits met pijlpunt in een gelijkzijdige driehoek is bedoeld om de gebruiker attent te maken op de nabijheid van niet ongeïsoleerd "gevaarlijk voltage" binnen de behuizing van het product dat groot genoeg is om elektrische schok aan mensen toe te brengen.
	Het uitroepteken in een gelijkzijdige driehoek geeft aan dat er belangrijke gebruiks- en onderhoudsinstructies in de meegeleverde handleiding staan.

Volg alle waarschuwingen, voorzorgsmaatregelen en onderhoudsvorschriften die in deze gebruiksaanwijzing zijn aanbevolen.

## Belangrijke veiligheidsinstructie

- De ventilatiegaten niet blokkeren. Om een betrouwbare werking van de projector te garanderen en het toestel te beschermen tegen oververhitting, is het aanbevolen de projector te installeren op een locatie waar de ventilatie niet wordt geblokkeerd. Plaats de projector bijvoorbeeld niet op een overvolle koffietafel, een sofa, een bed, enz. Plaats de projector niet in een ingesloten ruimte, zoals een boekenkast of een kast die de luchtstroom beperkt.
- Stel de projector niet bloot aan regen of vocht om het risico op brand en/of elektrische schok te vermijden. Installeer het toestel niet in de buurt van warmtebronnen zoals radiators, verwarmingstoestellen, fornuizen of andere apparaten, zoals versterkers, die warmte uitstralen.
- Zorg dat er geen objecten of vloeistoffen de projector binnendringen. Ze kunnen gevaarlijke spanningspunten raken en een kortsluiting veroorzaken in de onderdelen waardoor brand of elektrische schok kan ontstaan.
- Niet gebruiken in de volgende omstandigheden:
  - In een extreem warme, koude of vochtige omgeving.
    - (i) Controleer of de omgevingstemperatuur binnen het bereik 5°C ~ 40°C ligt
    - (ii) Relatieve vochtigheid is 10% ~ 85%
  - In gebieden die onderhevig zijn aan overmatig stof en vuil.
  - In de buurt van een apparaat dat een krachtig magnetisch veld genereert.
  - In direct zonlicht.
- Gebruik het apparaat niet als het fysiek is beschadigd of vervormd. Fysieke schade/vervorming kan het volgende omvatten (maar is niet beperkt tot deze situaties):
  - Het apparaat is gevallen.
  - De voedingskabel of stekker is beschadigd.
  - Er is vloeistof gemorst op de projector.
  - De projector werd blootgesteld aan regen of vocht.
  - Er is iets in de projector gevallen of er zit iets los in de projector.
- Plaats de projector niet op een onstabiel oppervlak. De projector kan kantelen waardoor lichamelijk letsel of schade aan de projector kan ontstaan.
- Zorg dat u het licht dat uit de projectorlens niet blokkeert tijdens de werking. Het licht zal het object verwarmen en kan smelten, brandwonden veroorzaken of een brand starten.
- Open of demonteer de projector niet, anders loopt u het risico op elektrische schokken.
- Probeer het apparaat niet zelf te repareren. Het openen of verwijderen van deksel kan u blootstellen aan gevaarlijke spanning of andere gevaren. Bel Optoma voordat u het apparaat terugstuurt voor reparatie.
- Controleer de behuizing van de projector op markering met betrekking tot de veiligheid.



- Het apparaat mag alleen worden gerepareerd door bevoegd onderhoudspersoneel.
- Gebruik alleen hulpstukken/accessoires die worden aangegeven door de fabrikant.
- Kijk niet direct in de projectorlens tijdens de werking. Het heldere licht kan uw ogen beschadigen.
- Deze projector detecteert zelf de levensduur van de lichtbron.
- Wanneer u de projector uitschakelt, moet u, voordat u de stroom verbreekt, controleren of de koelcyclus is voltooid. Laat de projector gedurende 90 seconden afkoelen.
- Schakel de voeding uit en trek de stekker uit het stopcontact voordat u het product reinigt.
- Gebruik een zachte, droge doek met een zacht reinigingsmiddel om de behuizing van het scherm te reinigen. Gebruik geen schurende reinigingsmiddelen, was of oplosmiddelen om het apparaat te reinigen.
- Trek de stekker uit het stopcontact als het product gedurende lange tijd niet wordt gebruikt.
- Plaats de projector niet op plekken waar deze kan worden blootgesteld aan trillingen of schokken.
- Raak de lens niet aan met de blote hand.
- Verwijder de batterij(en) uit de afstandsbediening voordat u deze opbergt. Als er lange tijd een of meer batterijen in de afstandsbediening achterblijven, kunnen ze lekken.
- Gebruik of bewaar de projector niet op plaatsen waar er rook van olie of sigaretten aanwezig is omdat dit de kwaliteit van de projectorprestaties negatief kan beïnvloeden.
- Installeer de projector in de juiste stand omdat een niet-standaard installatie de projectorprestaties kan beïnvloeden.
- Gebruik een stekkerdoos en/of overspanningsbeveiliging. Omdat stroomuitval en onderspanning apparaten kunnen vernielen.

## Veiligheidsinformatie laserstraling

- Dit product is geclassificeerd als een LASERPRODUCT van KLASSE 1 - RISICOGROEP 2 van IEC60825-1:2014 en het komt ook overeen met 21 CFR 1040.10 en 1040.11 als Risicogroep 2 LIP (Laser Illuminated Projector) als gedefinieerd in IEC 624715:Ed.1.0. Zie voor meer informatie Laser Notice No. 57, gedateerd 8 mei 2019.

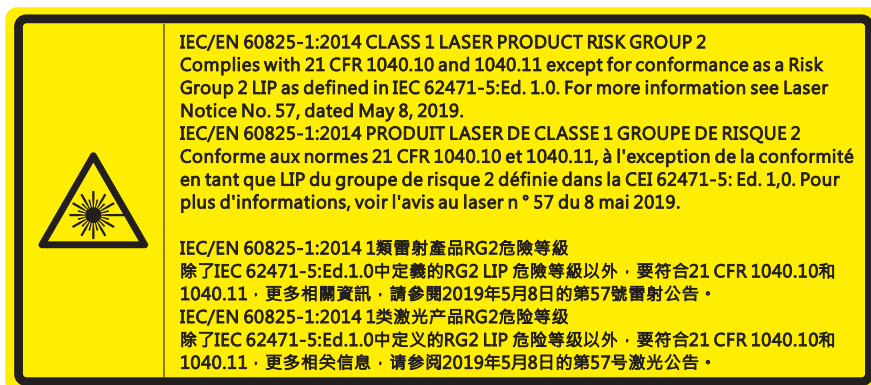

- Net als met elke andere heldere bron, mag u niet in de directe straal kijken, RG2 IEC 62471-5:2015.
- Deze projector is een laserproduct van klasse 1 van IEC/EN 60825-1:2014 en risicogroep 2 met de vereisten van IEC 62471-5:2015.

- Aanvullende instructies om kinderen onder toezicht te plaatsen, niet staren en geen optische hulpmiddelen gebruiken.
- Wij waarschuwen u om toezicht te houden op kinderen en om hen nooit in de straal van de projector te laten kijken op welke afstand dan ook.
- Wij waarschuwen u om voorzichtig te zijn bij het gebruik van de afstandsbediening voor het starten van de projector terwijl u voor de projectielens staat.
- Kennisgeving wordt gedaan aan de gebruiker om het gebruik van optische hulpmiddelen, zoals verrekijker of telescoop, te vermijden binnen de straal.
- Zorg ervoor dat er niemand binnen het projectiebereik naar de lens kijkt wanneer u de projector inschakelt.
- Houd enige items (vergrootglas, enz.) buiten het lichtpad van de projector. Het door de lens geprojecteerde lichtpad is uitgebreid. Daarom kunnen enige soort abnormale objecten die de richting van licht afkomstig van de lens kunnen wijzigen, een onvoorspelbaar resultaat veroorzaken, zoals brand of oogletsel.
- Elk gebruik of elke aanpassing die niet specifiek is vermeld in de handleiding, vormt een gevaar voor blootstelling aan gevaarlijke laserstraling.
- Open of demonteer de projector niet omdat dit schade door blootstelling aan laserstraling kan veroorzaken.
- Kijk niet in de straal wanneer de projector aan is. Het heldere licht kan permanente schade aan het oog veroorzaken.

Als de volgende instel-, aanpassings- of bedieningsprocedure niet wordt gevolgd, kan dit schade veroorzaken door blootstelling aan laserstraling

## Auteursrechten

Deze publicatie, met inbegrip van alle foto's, illustraties en software, is beschermd volgende internationale wetten op auteursrechten met alle rechten voorbehouden. Deze handleiding of het materiaal dat hierin is vermeld, mag niet worden gereproduceerd zonder de schriftelijke toestemming van de auteur.

© Copyright 2022

## Disclaimer

De informatie in dit document is onderhevig aan wijzigingen zonder kennisgeving. De fabrikant aanvaardt geen verantwoordelijkheden of garanties met betrekking tot de inhoud van dit document en verwerpt specifiek elke impliciete garantie op de verkoopbaarheid of geschiktheid voor een bepaald doel. De fabrikant behoudt zich het recht voor deze publicatie te herzien en de inhoud ervan af en toe te wijzigen zonder de verplichting iemand op de hoogte te brengen van een dergelijke revisie of wijziging.

## Erkenning van handelsmerken

Kensington is een in de Verenigde Staten gedeponeerd handelsmerk van ACCO Brand Corporation met reeds toegekende registraties en aanvragen die in andere landen in de hele wereld in behandeling zijn.

HDMI, het HDMI-logo en High-Definition Multimedia Interface zijn handelsmerken of gedeponeerde handelsmerken van HDMI Licensing LLC. in de Verenigde Staten en andere landen.

DLP®, DLP Link en het DLP-logo zijn gedeponeerde merken van Texas Instruments en BrilliantColor™ is een handelsmerk van Texas Instruments.

Alle andere productnamen die in deze handleiding worden gebruikt, zijn eigendom van hun respectieve eigenaars en zijn erkend.

## FCC

Dit apparaat werd getest en voldoet aan de beperkingen voor een digitaal apparaat van Klasse B, in overeenstemming met Deel 15 van de FCC-voorschriften. Deze beperkingen zijn ontwikkeld om een redelijke beveiliging te bieden tegen schadelijke storingen in een residentiële installatie. Deze apparatuur genereert, gebruikt en straalt radiofrequentie-energie uit die, indien niet geïnstalleerd en gebruikt in overeenstemming met de instructies, schadelijke storingen kan veroorzaken aan radiocommunicaties.

Er kan echter geen garantie worden gegeven dat er geen interferentie zal optreden in een specifieke installatie. Als dit apparaat toch schadelijke storingen veroorzaakt aan radio- of televisieontvangst, wat kan vastgesteld worden door het apparaat in en uit te schakelen, moet de gebruiker deze storing proberen te corrigeren door een of meer van de volgende maatregelen te nemen:

- De ontvangende antenne in een andere richting op een andere positie plaatsen.
- Vergroot de afstand tussen de apparatuur en de ontvanger.
- Sluit het apparaat aan op een stopcontact op een ander circuit dan dat waarop de ontvanger is aangesloten.
- Raadpleeg de leverancier of een ervaren radio/tv-technicus voor hulp.

### Opmerking: Afgeschermde kabels

Alle aansluitingen op andere computerapparaten moeten gebeuren met afgeschermde kabels zodat de FCC-voorschriften steeds worden nageleefd.

### Let op

Wijzigingen of modificaties die niet nadrukkelijk door de fabrikant zijn goedgekeurd, kunnen de bevoegdheid van de gebruiker om deze projector te bedienen, die door de Federale communicatiecommissie is toegekend, ongeldig verklaren.

## Bedieningsomstandigheden

Dit apparaat voldoet aan deel 15 van de FCC-regels. De werking is onderhevig aan de volgende omstandigheden:

1. Dit apparaat mag geen schadelijke storing veroorzaken en
2. Dit apparaat moet elke ontvangen storing aanvaarden, met inbegrip van storing die ongewenste werking kan veroorzaken.

## Opmerking: Canadese gebruikers

Dit digitale apparaat van Klasse B voldoet aan de Canadese ICES-003.

Remarque à l'intention des utilisateurs canadiens

Cet appareil numérique de la classe B est conforme à la norme NMB-003 du Canada.

## Conformiteitsverklaring voor EU-landen

- EMC-richtlijn 2014/30/EU (inclusief wijzigingen)
- Laagspanningsrichtlijn 2014/35/EU
- RED 2014/53/EU (als product RF-functie heeft)

## WEEE



### Instructies met betrekking tot afvalverwijdering

Gooi dit elektronische apparaat niet weg met het afval. Recycle het product om de pollutie te minimaliseren en de maximale bescherming van het wereldmilieu te garanderen.

## De lens reinigen

- Voordat u de lens reinigt moet u de projector uitschakelen en de voedingskabel loskoppelen zodat deze volledig kan afkoelen.
- Gebruik een bus met perslucht om stof te verwijderen.

Gebruik een speciale doek voor het reinigen van de lens en veeg de lens voorzichtig af. Raak de lens niet aan met uw vingers.

- Gebruik geen alkaline-/zuurhoudende schoonmaakmiddelen of vluchtige oplosmiddelen zoals alcohol voor het reinigen van de lens. Als de lens beschadigd raakt door een verkeerder reiniging, wordt dit niet gedekt door de garantie.



Waarschuwing: Gebruik geen spray met brandbaar gas voor het verwijderen van stof of vuil van de lens. Dit kan brand veroorzaken door overmatige warmte binnenin de projector.



Waarschuwing: Reinig de lens niet als de projector bezig is met opwarmen omdat de film op het oppervlak van de lens hierdoor kan loskomen.



Waarschuwing: Wrijf of sla niet op de lens met een hard object.

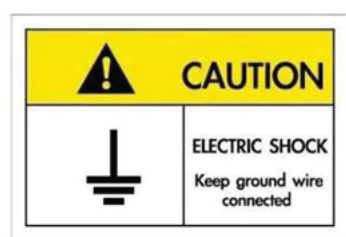

Om elektrische schok te voorkomen, moeten de eenheid en zijn randapparatuur goed geaard zijn.

# INLEIDING

Dank u voor uw aankoop van een Optoma-laserprojector. Voor de volledige lijst van functies kunt u terecht op de productpagina op onze website, waar u ook aanvullende informatie en documentatie vindt, zoals de FAQ's.

## Overzicht verpakking

Pak alles nauwkeurig uit en controleer of alle items die onder de standaardaccessoires zijn vermeld, aanwezig zijn. Sommige items onder de optionele accessoires zijn mogelijk niet beschikbaar afhankelijk van het model, de specificatie en uw aankoopregio. Controleer uw plaats van aankoop. Sommige accessoires kunnen verschillen, afhankelijk van de regio.

De garantietaal wordt alleen geleverd in enkele specifieke regio's. Raadpleeg uw dealer voor gedetailleerde informatie.

## Standaard accessoires

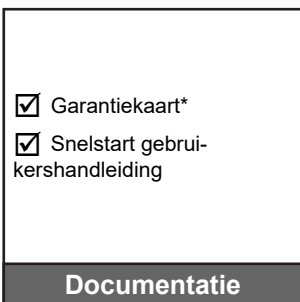
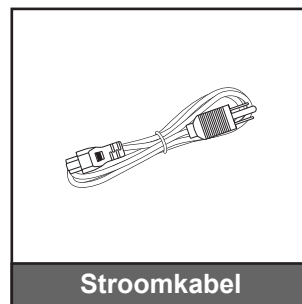
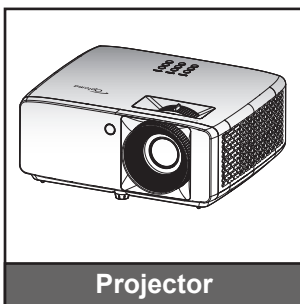

### Opmerking:

- De afstandsbediening wordt geleverd met batterij.
- \*Ga voor garantie-informatie naar <https://www.optoma.com/support/download>
- Voor toegang tot de instellingeninformatie, gebruikershandleiding, garantie-informatie en productupdates, scant u de QR-code of gaat u naar de volgende URL: <https://www.optoma.com/support/download>



# INLEIDING

## Productoverzicht

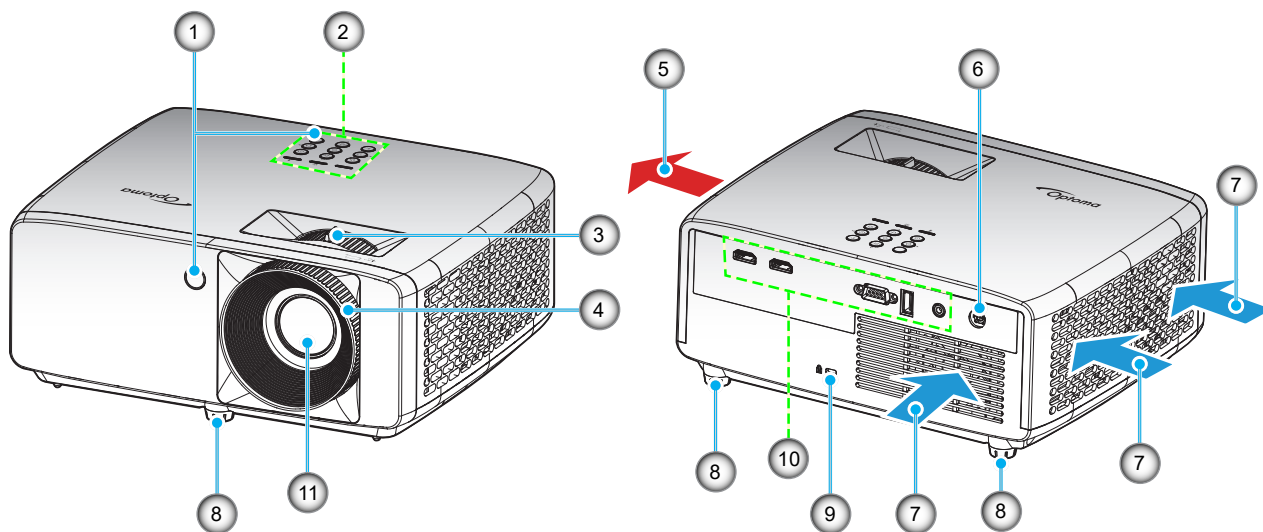

### Opmerking:

- *Luchtinlaat- en uitlaatopeningen van de projector niet blokkeren.*
- *Bij het gebruiken van de projector in een besloten ruimte, moet u een tussenruimte van tenminste 30 cm aanhouden rond de luchtinlaat- en uitlaatopeningen.*

Nr.	Item	Nr.	Item
1.	IR-ontvangers	7.	Ventilatie (uitlaat)
2.	Toetsenblok	8.	Kantelafstelvoetjes
3.	Zoomhendel	9.	Kensington™-Slotpoort
4.	Scherpstelring	10.	Ingang / uitgang
5.	Ventilatie (inlaat)	11.	Lens
6.	DC-aansluiting		

# INLEIDING

## Aanbsluitingen

### XGA/WXGA-model

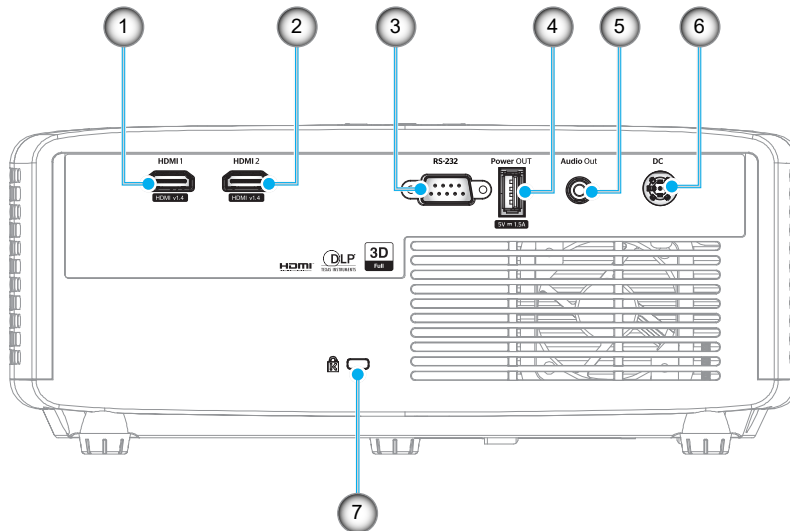

### 1080p-model

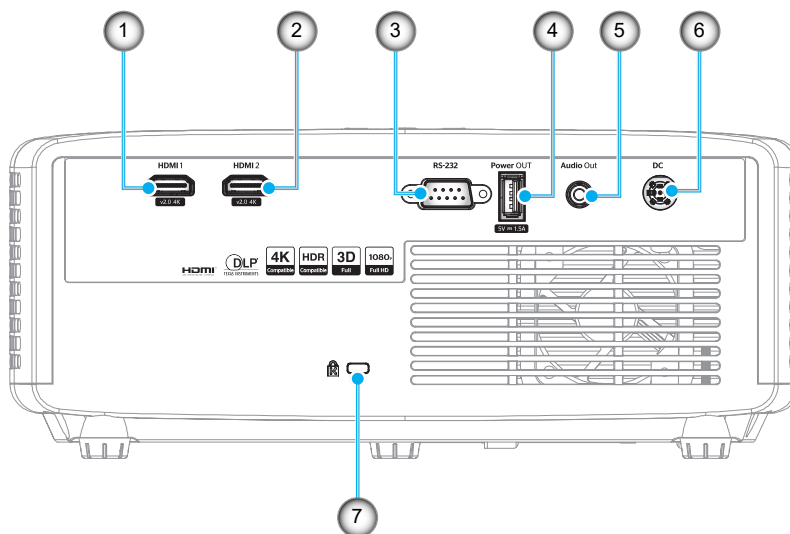

Nr.	Item	Nr.	Item
1.	HDMI 1-aansluiting	5.	Audio-uitgang
2.	HDMI 2-aansluiting	6.	DC-aansluiting
3.	RS-232-aansluiting	7.	Poort Kensington™-slot
4.	USB-voedingsuitgang (5V---1,5A)		

**Opmerking:** Signaalmodus varieert van ander model in elke verkoopregio.

# INLEIDING

## Toetsenblok

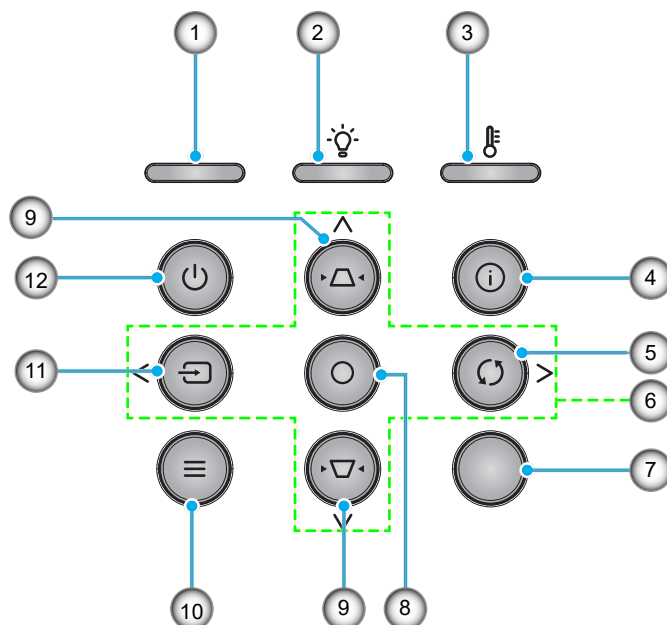

Nr.	Item	Nr.	Item
1.	Voedings-LED	7.	IR-ontvanger
2.	Lamp-LED	8.	Enter
3.	Temperatuur-LED	9.	Trapeziumcorrectie
4.	Informatie	10.	Menu
5.	Re-Sync	11.	Bron
6.	Vier richtingstoetsen voor selectie	12.	Voeding



# INLEIDING

## Afstandsbediening

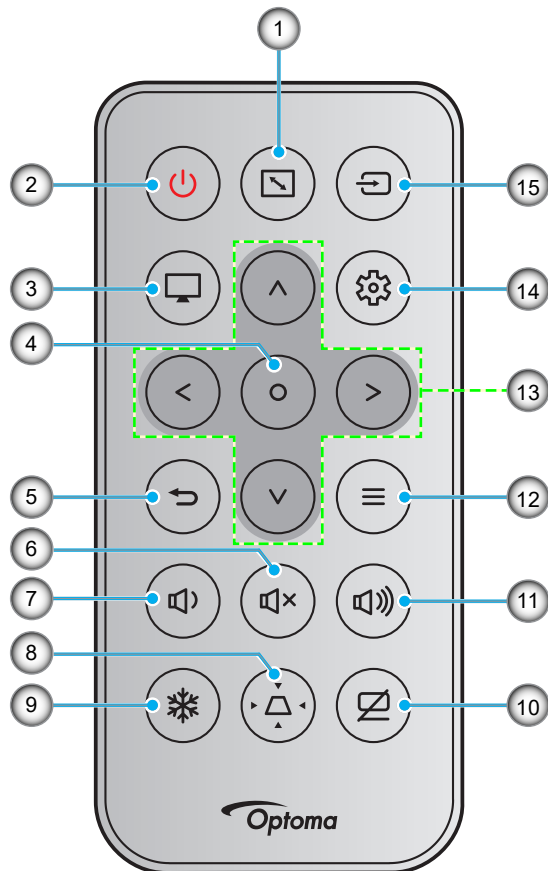

Nr.	Item	Nr.	Item
1.	Aspect Ratio	9.	Stopzetten
2.	Voeding aan/uit	10.	AV dempen
3.	Modus	11.	Volume +
4.	Enter	12.	Menu
5.	Vorige	13.	Vier richtingstoetsen voor selectie
6.	Dempen	14.	Instellingen/Instellingsmenu
7.	Volume -	15.	Bron
8.	Trapeziumcorrectie		

### Opmerking:

- Sommige toetsen hebben mogelijk geen functie voor modellen die deze functies niet ondersteunen.
- Voordat u de afstandsbediening voor de eerste keer gebruikt, moet u de doorzichtige isolatietape verwijderen. Zie pagina 18 voor het installeren van de batterij.

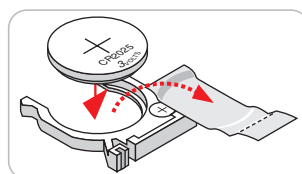

# CONFIGURATIE EN INSTALLATIE

## De projector installeren

Uw projector is ontworpen om te worden geïnstalleerd op een of vier mogelijke posities.

Uw kamerinrichting of persoonlijke voorkeur zal bepalen welke installatielocatie u selecteert. Houd rekening met de grootte en positie van uw scherm, de locatie van een geschikt stopcontact en de locatie en afstand tussen de projector en de rest van uw uitrusting.

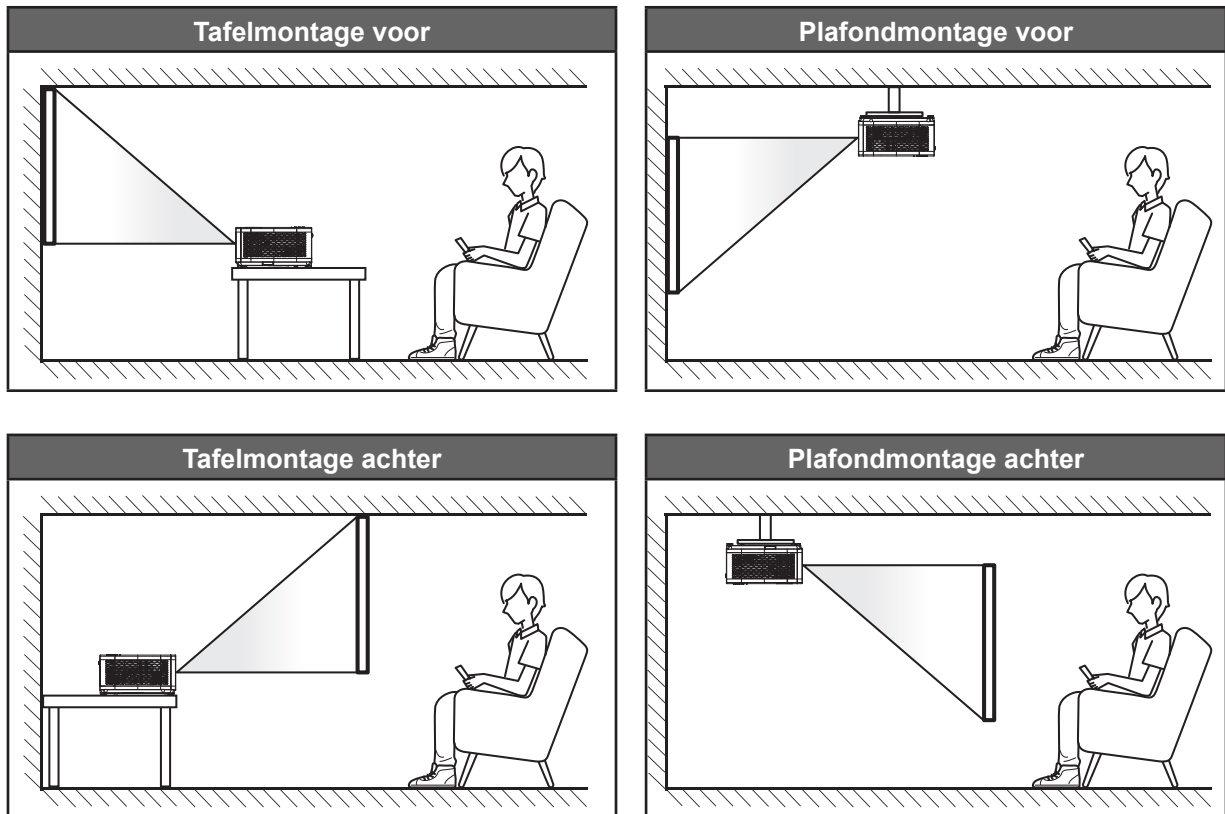

De projector moet plat op een oppervlak worden geplaatst en 90 graden / loodrecht op het scherm.

- Om de projectorlocatie voor een bepaalde schermgrootte te bepalen, raadpleegt u de afstandstabel op pagina's 46~47.
- Voor het bepalen van de schermgrootte voor een bepaalde afstand, raadpleegt u de afstandstabel op pagina's 46~47.

**Opmerking:** Hoe verder de projector van het scherm staat, hoe groter het geprojecteerde beeld wordt. Ook de verticale verschuiving wordt verhoudingsgewijs vergroot.

# CONFIGURATIE EN INSTALLATIE

## Mededeling projectorinstallatie

- Werking met 360° vrije stand

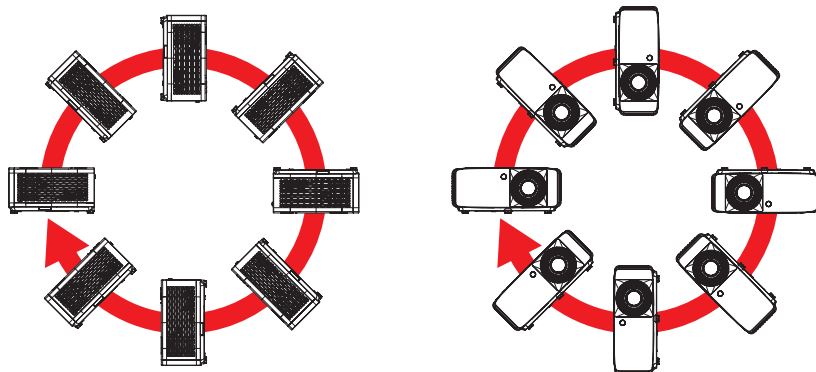

- Zorg voor een tussenruimte van tenminste 30 cm rond de uitlaatopening.

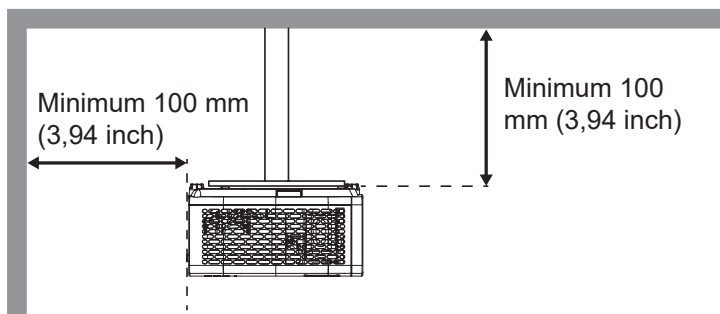
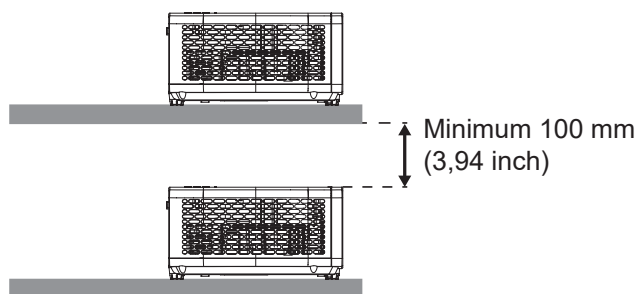
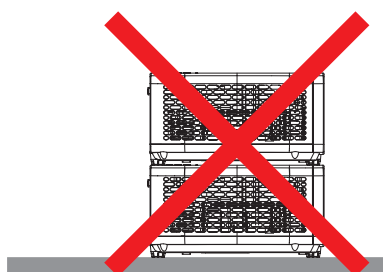
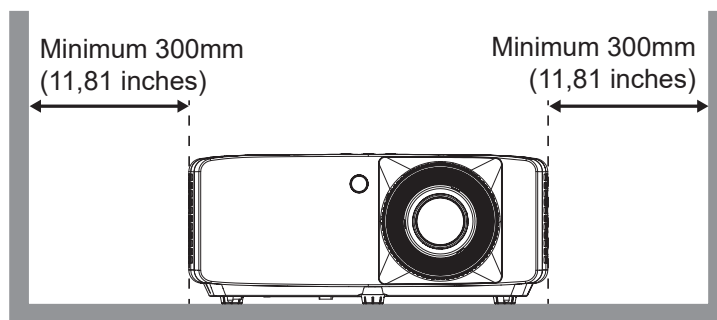
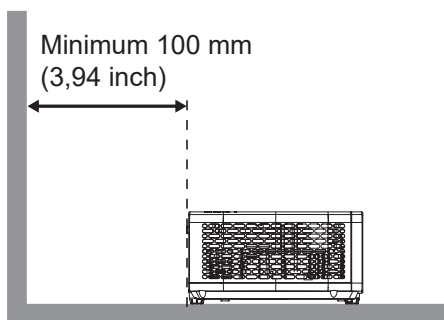

- Zorg ervoor dat de inlaatopeningen geen hete lucht van de uitlaatopening recycelen.
- Bij het bedienen van de projector in een besloten ruimte, moet u ervoor zorgen dat de temperatuur van de omringende lucht binnen de behuizing niet hoger is dan de bedrijfstemperatuur wanneer de projector in bedrijf is, en dat de luchtinlaat- en uitlaatopeningen niet geobstrueerd zijn.
- Alle behuizingen moeten slagen voor een gecertificeerde thermische evaluatie om ervoor te zorgen dat de projector geen uitlaatlucht recyclet, aangezien dit kan leiden tot stopzetting van het apparaat, zelfs als de temperatuur van de behuizing binnen het acceptabele bedrijfstemperatuurbereik ligt.

# CONFIGURATIE EN INSTALLATIE

## Bronnen aansluiten op de projector

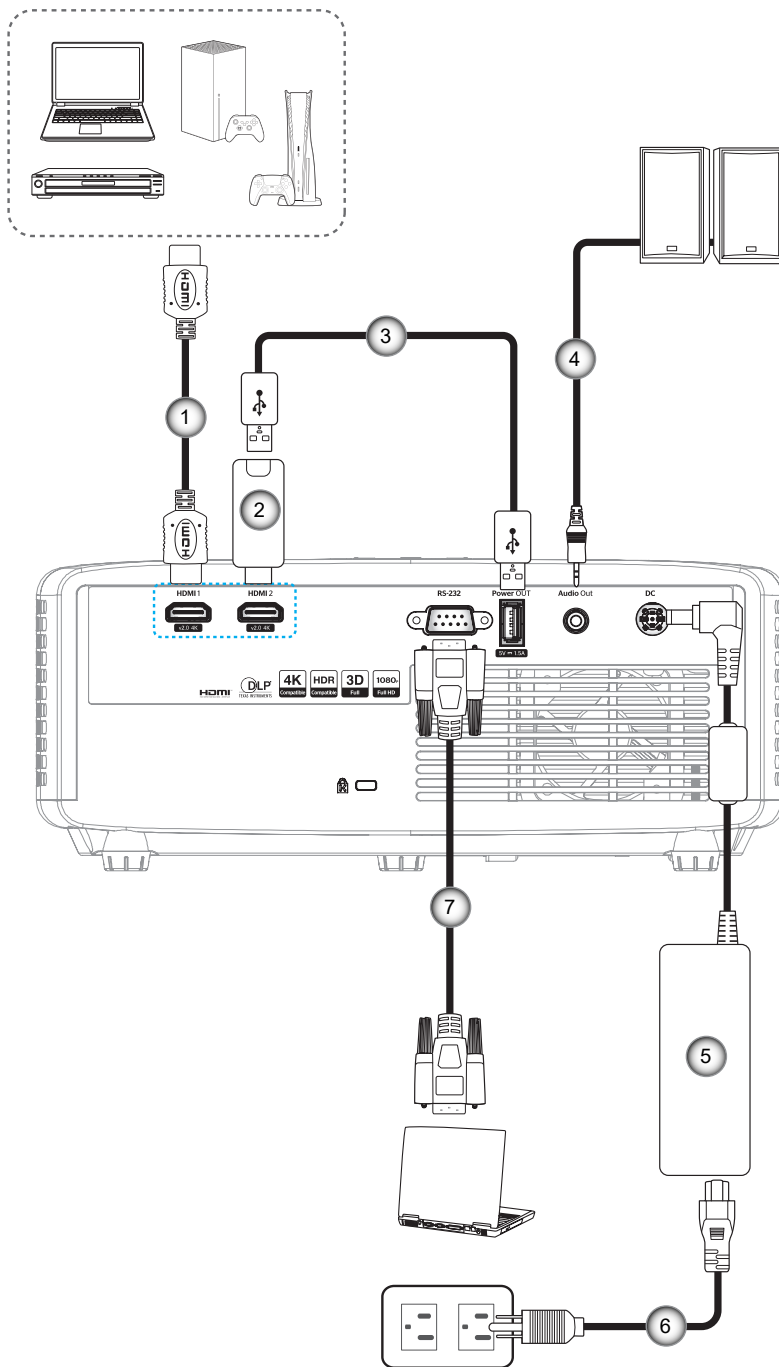

Nr.	Item	Nr.	Item
1.	HDMI-snoer	5.	Voedingsadapter
2.	HDMI-dongle	6.	Stroomkabel
3.	USB-voedingskabel	7.	RS232-kabel
4.	Audio-uitgangskabel		

**Opmerking:** Om de beste beeldkwaliteit te garanderen en verbindingfouten te vermijden, raden wij u het gebruik van hoge snelheids- of premium gecertificeerde HDMI-kabels tot 5 meter aan.

# CONFIGURATIE EN INSTALLATIE

## Het projectorbeeld aanpassen

### Beeldhoogte

De projector is voorzien van afstelbare voetjes waarmee u de hoogte van het beeld kunt aanpassen.

1. Zoek de afstelbare voetjes die u wilt aanpassen op de onderkant van de projector.
2. Draai de afstelbare voet rechtsom of linksom om de projector te verhogen of te verlagen.

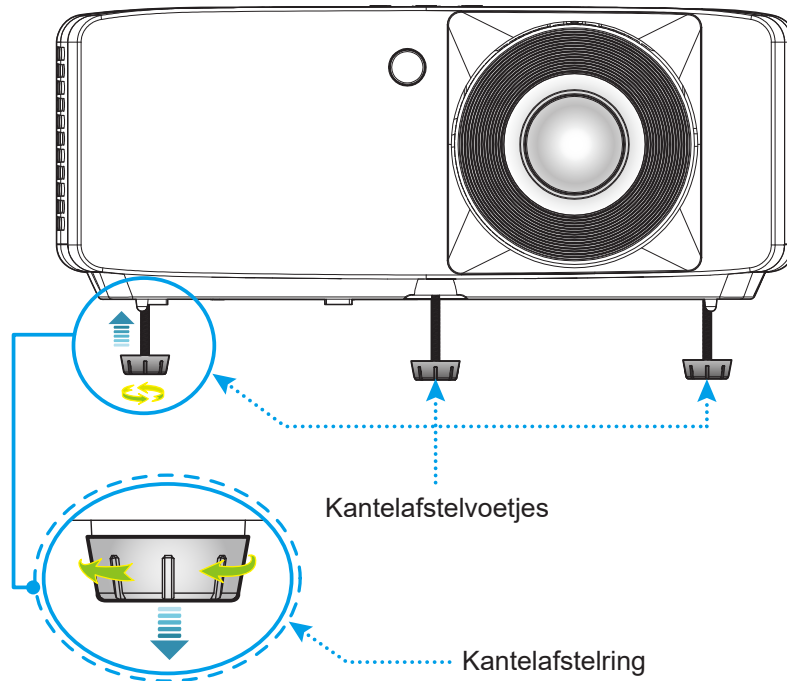

### Zoomen en scherpstellen

- Voor het aanpassen van de beeldgrootte, draait u de zoomhendel met de klok mee of tegen de klok in voor het vergroten of verkleinen van de grootte van het geprojecteerde beeld.
- Om de beeldgrootte aan te passen, draait u de zoomhendel rechtsom of linksom om het geprojecteerde beeld te vergroten of te verkleinen.

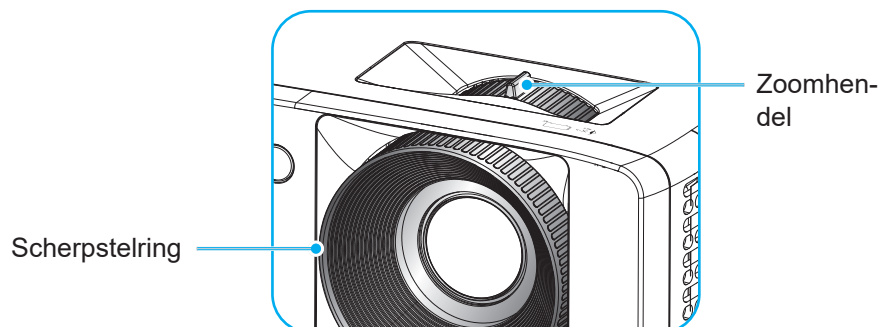

# CONFIGURATIE EN INSTALLATIE

## Externe installatie

### De batterijen installeren/vervangen

1. Duw stevig op de batterijklep en schuif deze van het apparaat.

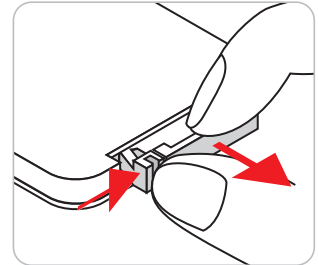

2. Installeer de nieuwe batterij in het batterijvak. Verwijder de oude batterij en installeer een nieuwe (CR2025). Zorg dat de zijde met de "+" omhoog is gericht.

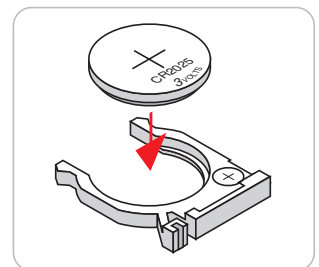

3. Plaats de klep terug.

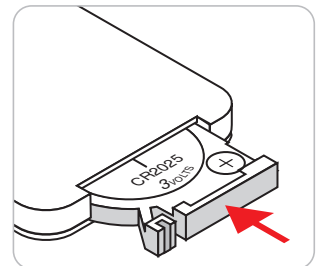

**LET OP:** om een veilige werking te garanderen, moet u de volgende voorzorgsmaatregelen treffen:

- Gebruik een batterij van het type CR2025.
- Vermijd contact met water of vloeistof.
- Stel de afstandsbediening niet bloot aan vocht of warmte.
- Laat de afstandsbediening niet vallen.
- Als de batterij in de afstandsbediening is gelekt, moet u de behuizing nauwgezet schoonvegen en een nieuwe batterij installeren.
- Ontploffingsgevaar als de batterij is vervangen door een verkeerd type.
- Gooi lege batterijen weg volgens de instructies.

# CONFIGURATIE EN INSTALLATIE

## Effectief bereik

De infraroodsensor (IR) van de afstandsbediening bevindt zich op de boven- en voorzijde van de projector. Zorg dat u de afstandsbediening in een hoek binnen 30 graden ten opzichte van de IR-afstandsbedieningssensor houdt zodat deze correct werkt. De afstand tussen de afstandsbediening en de sensor mag niet meer dan 6 meter (19,7 voet) bedragen.

- Zorg dat er geen obstakels tussen de afstandsbediening en de IR-sensor op de projector staan die de infraroodstraal kunnen hinderen.
- Zorg dat de IR-zender van de afstandsbediening niet direct wordt blootgesteld aan het zonlicht of het licht van TL-lampen.
- Houd de afstandsbediening meer dan 2 meter weg van TL-lampen, anders kan de afstandsbediening defect raken.
- Als de afstandsbediening dicht bij TL-lampen van het omvormertype is, zal deze af en toe niet correct werken.
- Als de afstandsbediening en de projector zeer dicht bij elkaar staan, kan de werking van de afstandsbediening worden beïnvloed.
- Als u naar het scherm richt, is de effectieve afstand minder dan 5 m van de afstandsbediening tot het scherm en weerkaatsen de IR-stralen terug naar de projector. Het effectieve bereik kan echter wijzigen afhankelijk van de schermen.

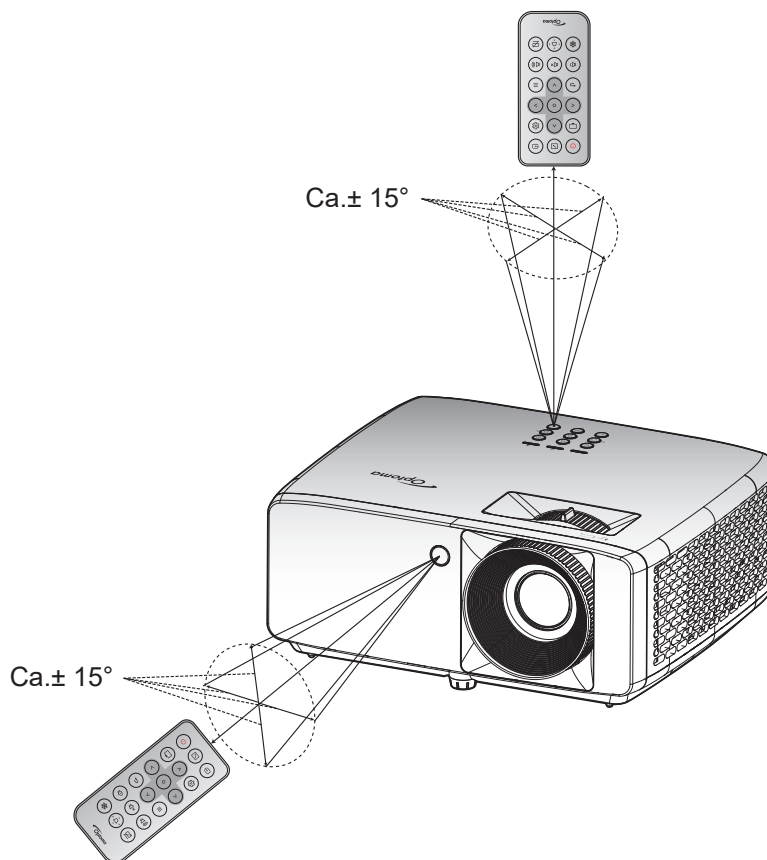

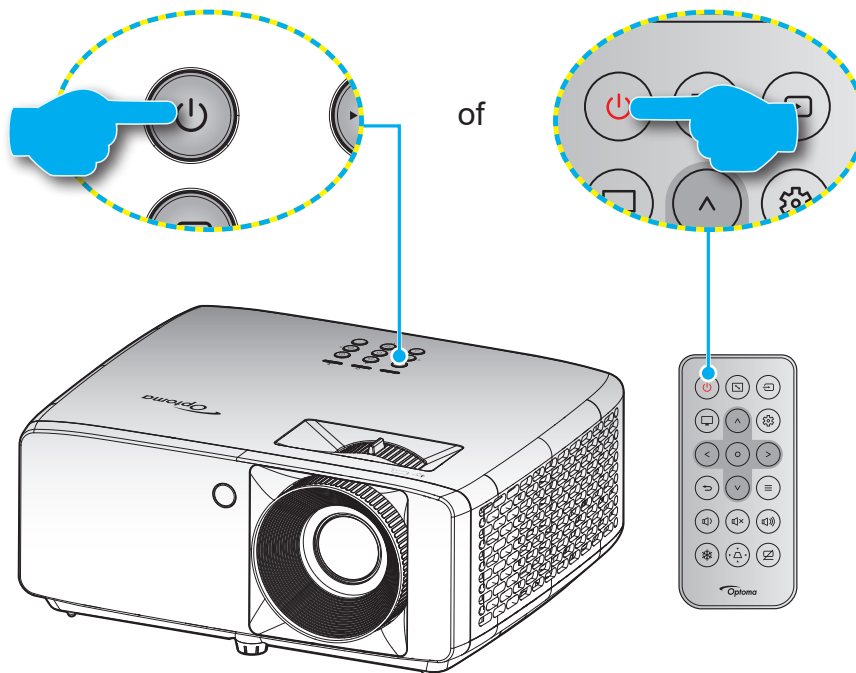

# DE PROJECTOR GEBRUIKEN

## De projector in-/uitschakelen





### Ingeschakeld



1. Maak de voedingskabel en signaal-/bronkabel stevig vast. Wanneer deze kabels zijn aangesloten, licht het voedingslampje rood op.
2. Schakel de projector in door te drukken op de -knop op het projectortoetsenblok of op de -knop op de afstandsbediening.
3. Na ongeveer 10 seconden verschijnt een opstartscherm en knippert de Voedings-LED blauw.

**Opmerking:** Wanneer de projector voor het eerst wordt ingeschakeld, wordt u gevraagd de voorkeurstaal, de projectierichting en andere instellingen op te geven.

### Uitschakelen

1. Schakel de projector uit door te drukken op de -knop op het projectortoetsenblok of op de -knop op de afstandsbediening.
2. Het volgende bericht wordt weergegeven:



3. Druk nogmaals op de knop  om te bevestigen, anders verdwijnt het bericht na 15 seconden. Wanneer u voor een tweede keer op de knop  drukt, wordt de projector uitgeschakeld.
4. De koelventilatoren blijven gedurende ca. 10 seconden werken voor de koelcyclus en de Voedings-LED knippert blauw. Wanneer de voedings-LED stabiel rood brandt, geeft dit aan dat de projector naar de stand-bymodus is gegaan. Als u de projector opnieuw wilt inschakelen, moet u wachten tot de koelcyclus is voltooid en de projector in stand-by is. Wanneer de projector in de modus Stand-by staat, drukt u gewoon nogmaals op de knop  om de projector in te schakelen.
5. Koppel de voedingskabel los van het stopcontact en de projector.

**Opmerking:** Het is niet aanbevolen de projector onmiddellijk opnieuw in te schakelen, meteen na de uitschakelprocedure.



# DE PROJECTOR GEBRUIKEN

## Een invoerbron selecteren

Schakel de aangesloten bron die u op het scherm wilt weergeven, zoals een computer, notebook, videospeler, enz. in. De projector zal de bron automatisch detecteren. Als er meerdere bronnen zijn aangesloten, drukt u op de knop  op het toetsenblok van de projector of op de afstandsbediening om de gewenste ingang te selecteren.

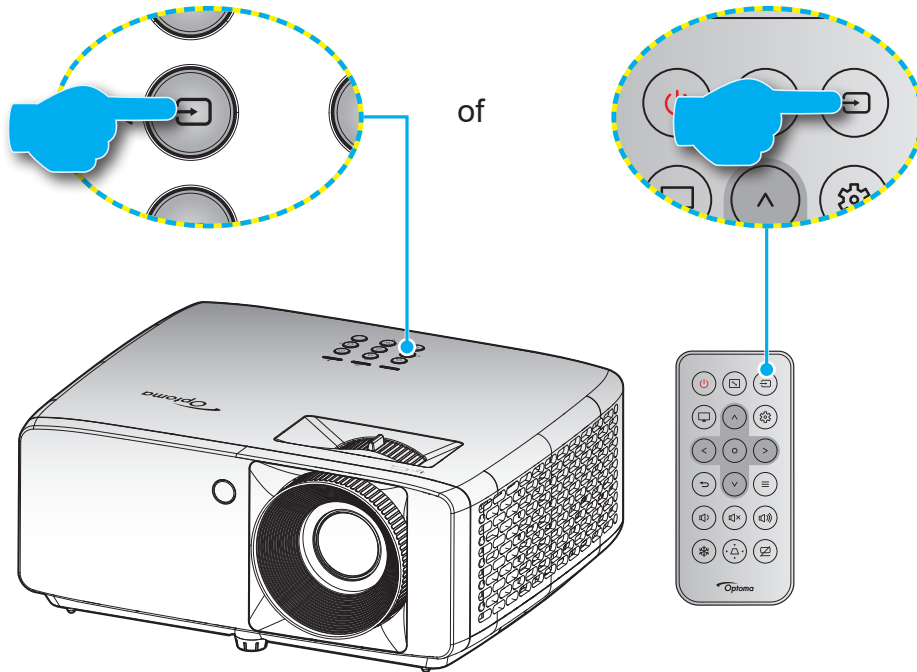

# DE PROJECTOR GEBRUIKEN

## Menunavigatie en functies

De projector beschikt over meertalige OSD-menu's waarmee u aanpassingen kunt aanbrengen aan het beeld en verschillende instellingen kunt wijzigen. De projector zal de bron automatisch detecteren.

1. Om het OSD-menu te openen, drukt u op de knop  $\equiv$  op het toetsenblok van de projector of de afstandsbediening.
2. Wanneer het OSD wordt weergegeven, gebruikt u de toetsen  $\wedge / \vee$  om een item in het hoofdmenu te selecteren. Bij het maken van een selectie op een specifieke pagina, drukt u op de knop  $\circ$  op het toetsenblok van de projector of de afstandsbediening om naar het submenu te gaan.
3. Gebruik de toetsen  $< / >$  om het gewenste onderdeel in het submenu te selecteren en druk op de knop  $\circ$  om meer instellingen weer te geven. Pas de instellingen aan met de toetsen  $\wedge / \vee / < / >$ .
4. Selecteer het volgende item dat u wilt aanpassen in het submenu en pas het aan zoals hierboven beschreven.
5. Druk op de knop  $\circ$  om uw keuze te bevestigen. Het scherm keert terug naar het hoofdmenu.
6. Druk opnieuw op de knop  $\equiv$  om af te sluiten. Het OSD-menu wordt gesloten en de projector zal de nieuwe instellingen automatisch opslaan.

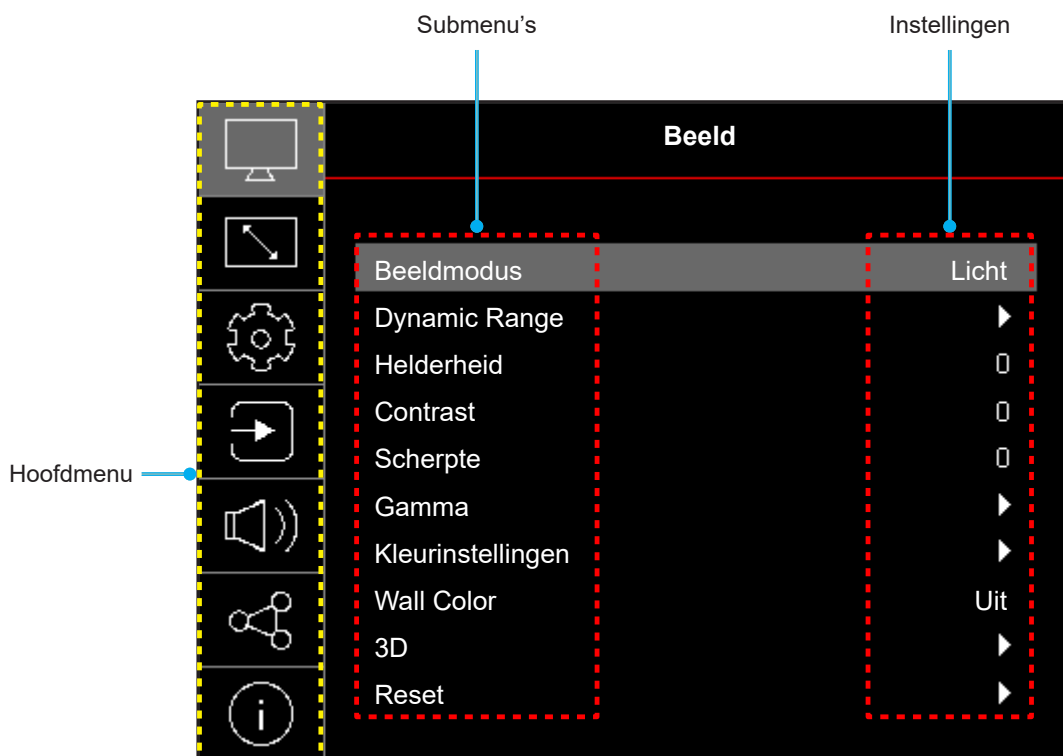

# DE PROJECTOR GEBRUIKEN

## OSD-menustructuur



**Opmerking:** De items en functies van de OSD-menustructuur zijn afhankelijk van model en regio. Optoma behoudt zich het recht voor om zonder voorafgaande kennisgeving items toe te voegen of te verwijderen om de productprestaties te verbeteren.

Hoofdmenu	Submenu	Submenu 2	Submenu 3	Submenu 4	Waarden		
Afbeelding	Kleurmodus				Vivid		
					HDR [1080p-model]		
					HLG [1080p-model]		
					Bioscoop		
					Spel		
					Sport		
					Referentie		
					Licht		
					DICOM SIM.		
					Drie dimensies		
	Dynamic Range [1080p-model]	HDR / HLG				Uit	
						Auto	
	Helderheid					-50 ~ 50	
	Contrast					-50 ~ 50	
	Scherpte					1 ~ 15	
	Gamma					Film	
						Afbeeldingen	
						1,8	
						2,0	
						2,2	
						2,4	
	Kleurinstellingen					EOTF	
		Kleur	Kleur				-50 ~ 50
			Tint				-50 ~ 50
			BrilliantColor™				1 ~ 10
		Kleurtemperatuur					Warm
							Standaard
							Koel
							Koel
		CMS / Kleuraanpassing	Kleur	Kleur			Wit / Rood / Groen / Blauw / Cyaan / Magenta / Geel
				Tint			-50 ~ 50
			Verzadiging				-50 ~ 50
			Waarde(luminantie)				-50 ~ 50
Reset						Nee	
						Ja	
Kleurruimte						HDMI-ingang: Auto / RGB(0~255) / RGB(16~235) / YUV	

# DE PROJECTOR GEBRUIKEN

Hoofdmenu	Submenu	Submenu 2	Submenu 3	Submenu 4	Waarden	
Afbeelding	Wall Color				Uit	
					Blackboard	
					Light Yellow	
					Light Green	
					Light Blue	
					Pink	
					Grijs	
	3D	3D-stand				Uit
						Aan
		3D-synchronisatietype				DLP-Link
						3D-synchronisatie
		3D-2D Conversatie				3D
						Links
						Rechts
		3D-Zoeken				Auto
						Frame packing
						Naast elkaar
						Top and Bottom
						Frame Sequential
		3D synchr.omk.				Uit
				Aan		
Reset				Nee		
				Ja		
Reset						
Weergave	Projectierichting				Front	
					Achter	
					Plafond-boven	
					Achter-boven	
	Lichtbronmodus				Eco.	
					Voeding =100% / 95% / 90% / 85% / 80% / 75% / 70% / 65% / 60% / 55% / 50% (100%~20%)- Wachtwoordvergrendeling	
	DynamicBlack				Uit	
					Aan	
	Gaming-modus				Uit	
					Aan	
	Schermtype				4:3	
					16:9	
					16:10	
	Aspect Ratio				4:3 [Schermtype: 4:3]	
					16:9 [Schermtype: 16:9]	
					16:10 [Schermtype: 16:10]	
					Native	
				Auto		

# DE PROJECTOR GEBRUIKEN

Hoofdmenu	Submenu	Submenu 2	Submenu 3	Submenu 4	Waarden	
Weergave	Geometrische correctie	Auto trap.corr.			Uit	
					Aan	
		Ver. Keystone			-40 ~ 40 [-30 ~ 30, voor 1080p-model]	
		H. Keystone			-40 ~ 40 [-30 ~ 30, voor 1080p-model]	
		Aanpassing vier hoeken				
		Reset				
	Digital Zoom	Zoom			-5 ~ 25	
	Beeldverschuiving	H 				0 ~ 100
		V 				0 ~ 100
		Reset				
Reset						
INSTELLING	Testpatroon				Groen raster	
					Magenta raster	
					Wit raster	
					Wit	
					Uit	
	Taal					English
						Deutsch
						Français
						Italiano
						Español
						Português
						Polski
						Nederlands
						Svenska
						Norsk
						Dansk
						Suomi
						ελληνικά
						繁體中文
						簡體中文
						日本語
						<b>한국어</b>
						Русский
						Magyar
						Čeština
						عربي
						ไทย
						Türkçe
						فارسی
						Tiếng Việt
					Bahasa Indonesia	
					Română	

# DE PROJECTOR GEBRUIKEN

Hoofdmenu	Submenu	Submenu 2	Submenu 3	Submenu 4	Waarden
INSTELLING	Menu Instellingen	Menu Timer			Uit
					5s
					10s
					20s
					30s
		Info verbergen			Uit
				Aan	
	Grote hoogte			Uit	
				Aan	
	Power Settings	Direct inschakelen			Uit
					Aan
		Signaal inschakelen			Uit
					Aan
	Auto uitschakelen (Min)			0 ~ 180 (toenames van 1 min)	
	Slaaptimer (min)			0~990 (toenames van 30 min)	
	Beveiliging	Beveiliging			Uit
					Aan
		Beveiligingstimer	Maand		
			Dag		
	Uur				
	Wachtwoord wijzigen				
	Opstartlogo	Logo			Standaard
					Neutraal
					Gebruiker
	Achtergrondkleur				Geen
					Blauw
					Rood
					Groen
					Grijs
					Logo
Reset apparaat	Reset OSD			Nee	
				Ja	
	Alle instellingen resetten			Nee	
				Ja	

# DE PROJECTOR GEBRUIKEN

Hoofdmenu	Submenu	Submenu 2	Submenu 3	Submenu 4	Waarden	
Ingang	Auto bron				Uit	
					Aan	
	Auto Bron Schakeling					Uit
						Aan
	HDMI CEC-instellingen	HDMI Link				Uit
						Aan
		Inclusief TV				Nee
						Ja
		Power On Link				Mutual
						PJ -->Apparaat
	Power Off Link				Apparaat --> PJ	
					Uit	
Reset					Aan	
					Nee	
Audio	Volume				0 ~ 100	
					Uit	
	Dempen					Aan
						Uit
	Interne luidspreker					Aan
						Uit
Audio-uitgang					Aan	
					Uit	
Reset						
Bediening	Apparaat-ID				0~99	
	AB instellingen	IR-functie			Uit	
					Aan	
	Toetsenpaneel instellingen	Toetsenblokvergrendeling				Uit
					Aan	
Reset						
Informatie	Regulatory					
	Serial Number					
	Bron					
	Kleuren Info.					
	Lichtbronuren					
	Beeldmodus					
	Apparaat-ID					
	Uren Filter Gebruikt <b>Opmerking:</b> Optioneel stoffilter kan variëren per regio. Raadpleeg uw lokale agent.					
	Lichtbronmodus					
	FW-versie	DDP				
MCU						

# DE PROJECTOR GEBRUIKEN

## Menu Afbeelding

### Menu Kleurmodus

Er zijn verschillende voorgedefinieerde weergavemodi waaruit u kunt kiezen om aan uw kijkvoorkeur te voldoen. Elke modus is nauwkeurig afgestemd door ons deskundig kleurenteam om superieure kleurprestaties te garanderen voor een breed scala aan inhoud.

- **Vivid:** In deze modus zijn de kleurverzadiging en helderheid goed in evenwicht. Kies deze modus voor het spelen van games.
- **HDR / HLG:** Decodeert en geeft High Dynamic Range (HDR) / Hybrid Log Gamma (HLG)-inhoud weer voor het diepste zwart, het helderste wit en levendige filmkleuren met REC.2020 kleurenbereik. Deze modus wordt automatisch ingeschakeld als HDR/HLG is ingesteld op Automatisch (en HDR/HLG-inhoud naar de projector wordt gezonden – 4K UHD Blu-ray, 1080p/4K UHD HDR/HLG-games, 4K UHD Streaming Video). Als de modus HDR/HLG actief is, kunnen andere weergavemodi (Bioscoop, Referentie enz.) kan niet worden geselecteerd omdat HDR/HLG kleuren levert die zeer nauwkeurig zijn en die de kleurenprestaties overtreffen van de andere weergavemodi.  
**Opmerking:** *Deze optie is alleen beschikbaar voor 1080p-model.*
- **Bioscoop:** Biedt de beste balans tussen details en kleuren voor het bekijken van films.
- **Spel:** Optimaliseert uw projector voor maximaal contrast en levendige kleuren, zodat u bij het spelen van videogames schaduwdetails kunt zien.
- **Sport:** Optimaliseert uw projector voor het bekijken van sport of het spelen van sportspelletjes.
- **Referentie:** Deze modus reproduceert kleuren zo dicht mogelijk bij het beeld zoals de filmregisseur het bedoeld heeft. Kleur, kleurtemperatuur, helderheid, contrast en gamma-instellingen zijn allemaal geconfigureerd volgens het Rec.709-kleurengamma. Kies deze modus voor de meest nauwkeurige kleurweergave bij het bekijken van films.
- **Licht:** Deze modus is geschikt voor omgevingen waar een extra hoge helderheid vereist is, zoals bij gebruik van de projector in goed verlichte ruimten.
- **DICOM SIM.:** Deze modus is aangemaakt voor het weergeven van grijsschaalafbeeldingen, perfect voor het weergeven van röntgenfoto's en scans tijdens medische training\*.  
**Opmerking:** *\*Deze projector is niet geschikt voor gebruik bij medische diagnose.*
- **Drie dimensies:** Geoptimaliseerde instellingen voor het bekijken van 3D-inhoud.  
**Opmerking:** *Om het 3D-effect te ervaren, hebt u een compatibele DLP Link 3D-bril nodig. Zie de 3D-sectie voor meer informatie.*

### Menu Dynamisch bereik beeld

#### HDR / HLG

Configureer de instelling Hoog dynamisch bereik (HDR) / Hybrid Log Gamma (HLG) en zijn effect bij het weergeven van video vanaf 4K Blu-ray-spelers en streaming-apparaten.

- **Uit:** HDR/HLG-verwerking uitschakelen. Indien uitgeschakeld decodeert de projector HDR/HLG-inhoud NIET.
- **Auto:** HDR/HLG-sigitaal automatisch detecteren.

**Opmerking:** *Deze optie is alleen beschikbaar voor 1080p-model.*

### Menu Beeldhelderheid

Past de helderheid van het beeld aan.



# DE PROJECTOR GEBRUIKEN

## Menu Beeldcontrast

Het contrast beheert het verschil tussen de helderste en donkerste gedeelten van het beeld.

## Menu Beeldscherpte

Past de scherpte van het beeld aan.

## Menu Beeldgamma

Het type gammacurve instellen. Na de initiële installatie en de afstelling is voltooid, gebruikt u de stappen voor gamma-afstelling om uw beelduitvoer te optimaliseren.

- **Film:** voor thuisbioscoop.
- **Afbeeldingen:** Voor pc/fotobron.
- **1.8 / 2.0 / 2.2 / 2.4:** voor specifieke pc-/fotobron.
- **EOTF:** Beste voor HDR-bron.  
**Opmerking:** Deze optie is alleen beschikbaar voor 1080p-model.

## Menu Instellingen beeldkleur

### Kleur

Past een videobeeld aan van zwart-wit naar volledig verzadigde kleuren.

### Tint

Past de kleurbalans van rood en groen aan.

### BrilliantColor™

Dit aanpasbare item maakt gebruik van een nieuw kleurverwerkingsalgoritme en verbeteringen om de hogere helderheid mogelijk te maken terwijl het beeld helderdere kleuren vertoont.

### Kleurtemperatuur

Selecteer een kleurtemperatuur van Warm, Standaard, Koel of Koel.

### CMS / Kleuraanpassing

Selecteer de volgende opties:

- **Kleur:** Pas de niveaus voor rood, groen, blauw, cyaan, geel, magenta en wit in de afbeelding aan.
- **Tint:** Past de kleurbalans van rood en groen aan.
- **Verzadiging:** Past een videobeeld aan van zwart-wit naar volledig verzadigde kleuren.
- **Waarde (luminantie):** Pas de luminantie van de geselecteerde kleur aan.
- **Reset:** Stel de standaard fabrieksinstellingen voor kleuraanpassing opnieuw in.

### Kleurruimte

Selecteer een geschikt kleurenmatrixtype uit de volgende opties: Auto, RGB(0~255), RGB(16~235) en YUV.

## Menu Wandkleur beeld

Ontworpen om de kleuren van het geprojecteerde beeld aan te passen bij projectie op een muur zonder scherm. Elke modus is nauwkeurig afgestemd door ons deskundig kleurenteam om superieure kleurprestaties te garanderen.

Er zijn verschillende voorgedefinieerde modi waaruit u kunt kiezen om de kleur van uw muur aan te passen. Kies tussen Uit, blackboard, lichtgeel, lichtgroen, lichtblauw, roze en grijs.

**Opmerking:** Voor een nauwkeurige kleurweergave raden wij aan een scherm te gebruiken.

# DE PROJECTOR GEBRUIKEN

## 3D-menu Beeld

### Opmerking:

- *Deze projector is een 3D-ready projector met DLP-Link 3D-oplossing.*
- *Zorg dat u de 3D-bril gebruikt voor DLP-Link 3D voordat u van uw video kunt genieten.*
- *Deze projector ondersteunt frame sequential (pagina-omdraaien) 3D via HDMI1/HDMI2-poorten.*
- *Om de 3D-modus in te schakelen, mag de invoerbeeldsnelheid alleen op 60Hz worden ingesteld. Een lagere of hogere framesnelheid wordt niet ondersteund.*
- *Voor de beste prestaties is een resolutie van 1920x1080 aanbevolen. Houd ermee rekening dat 4K (3840x2160) resolutie niet wordt ondersteund in de 3D-modus.*

### 3D-stand

Gebruik deze optie om de 3D-functie in of uit te schakelen.

- **Uit:** Selecteer “Uit” om de 3D-modus uit te schakelen.
- **Aan:** Selecteer “Aan” om de 3D-stand in te schakelen.

### 3D-synchronisatietype

Gebruik deze optie voor het selecteren van 3D-technologie.

- **DLP-Link:** Selecteer dit voor het gebruiken van geoptimaliseerde instellingen voor DLP 3D-bril.
- **3D-synchronisatie:** Selecteer dit voor het gebruiken van geoptimaliseerde instellingen voor IR, RF of gepolariseerde 3D-bril.

### 3D-2D Conversatie

Gebruik deze optie om op te geven hoe de 3D-inhoud op het scherm moet verschijnen.

- **3D:** Geef het 3D-signaal weer.
- **Links:** Geeft het linkerbeeld van de 3D-inhoud weer.
- **Rechts:** Geeft het rechterbeeld van de 3D-inhoud weer.

### 3D-Zoeken

Gebruik deze optie om de geschikte 3D-zoeken te selecteren.

- **Auto:** Bij detectie van een 3D-identificatiesignaal wordt het 3D-zoeken automatisch geselecteerd.
- **Frame packing:** Geeft het 3D-signaal in “Frame packing” formaat weer.
- **Naast elkaar:** Geeft het 3D-signaal in “Naast elkaar” formaat weer.
- **Top and Bottom:** Geeft het 3D-signaal in “Top and Bottom” formaat weer.
- **Frame Sequential:** Geeft het 3D-signaal in “Frame Sequential” formaat weer.

### 3D synchr.omk.

Gebruik deze optie om de functie 3D synchr.omk. te gebruiken.

### Reset

Stel de standaard fabrieksinstelling voor 3D-instellingen opnieuw in.

- **Nee:** Selecteer om resetten te annuleren.
- **Ja:** Selecteer om de standaard fabrieksinstellingen voor 3D opnieuw in te stellen.

## Menu Reset beeld

Keer terug naar de standaard fabrieksinstellingen voor beeldinstellingen.

# DE PROJECTOR GEBRUIKEN

## Menu Weergave

### Menu Projectierichting display

Selecteer de voorkeursprojectie tussen voor, achter, plafond-boven en achter-boven.

### Menu Lichtbronmodus display

Selecteer een lichtbronmodus afhankelijk van de installatievereisten.

### Menu Dynamisch zwart display

Gebruiken om automatisch de helderheid van het beeld aan te passen voor een optimaal contrast.

### Menu Gaming-modus display

Schakel deze functie in om de responstijden (ingangslatentie) tijdens spelen te reduceren tot 8,6 ms (1080p@120Hz). Alle geometrie-instellingen (bijvoorbeeld: Keystone, vier hoeken) worden uitgeschakeld wanneer spelmodus is ingeschakeld. Meer informatie vindt u hieronder.

#### Opmerking:

- De invoervertraing door signalen wordt beschreven in de volgende tabel:
- De waarden in de tabel kunnen licht verschillen.

Bron Timing	Spelmodus	Uitgangstiming	Uitgangsresolutie	Ingangsvertraging
1080p60	Aan	1080p60Hz	1080p	17ms
1080p120	Aan	1080p120Hz	1080p	8,6ms
4K60	Aan	1080p60Hz	1080p	17ms
1080p60	Uit	1080p60Hz	1080p	33,8ms
1080p120	Uit	1080p120Hz	1080p	17ms
4K60	Uit	1080p60Hz	1080p	33.7ms

- 1080p120 en 4K60 ondersteunen alleen 1080p-model.

### Menu Schermtype display

Kies voor het schermtype 4:3, 16:9 of 16:10.

# DE PROJECTOR GEBRUIKEN

## Geef het menu aspect ratio weer

Selecteer de beeldverhouding van het weergegeven beeld uit de volgende opties:

- **4:3:** Dit formaat is voor 4:3-ingangsbronnen.
- **16:9:** Dit formaat is voor 16:9-ingangsbronnen, zoals HDTV en dvd, die verbeterd zijn voor breedbeeld-tv.
- **16:10:** Dit formaat is voor 16:10-ingangsbronnen.
- **Native:** Dit formaat geeft het originele beeld weer zonder enige schaalindeling.
- **Auto:** Selecteert automatisch het geschikte beeldformaat.

### XGA schalingstabel:

16:9 scherm	480i/p	576i/p	1080i/p	720p	Pc
4x3	Schalen naar 1024x768.				
16x9	Schaal naar 1024x576.				
Native	Er wordt niet geschaald. Het beeld wordt weergegeven met de resolutie gebaseerd op de ingangsbron.				
Auto	- Als de bron 4:3 is, wordt het schermtype geschaald naar 1024 x 768. - Als de bron 16:9 is, wordt het schermtype geschaald naar 1024 x 576. - Als de bron 15:9 is, wordt het schermtype geschaald naar 1024 x 614. - Als de bron 16:10 is, wordt het schermtype geschaald naar 1024 x 640.				

### XGA automatische toewijzingsregel:

Auto	Invoerresolutie		Automatisch schaalgrootte instellen	
	H-resolutie	V-resolutie	1024	768
4:3	640	480	1024	768
	800	600	1024	768
	1024	768	1024	768
	1600	1200	1024	768
Breedbeeld Laptop	1280	720	1024	576
	1280	768	1024	614
	1280	800	1024	640
SDTV	720	576	1024	576
	720	480	1024	576
HDTV	1280	720	1024	576
	1920	1080	1024	576

# DE PROJECTOR GEBRUIKEN

## WXGA-schaaltabel (schermtypen 16 x 10):

16: 10 scherm	480i/p	576i/p	1080i/p	720p	Pc
4x3	Schaal naar 1066x800.				
16x10	Schaal naar 1280x800.				
LBX	Schaal naar 1280x960 en gebruik dan het middelste 1280x800 beeld om weer te geven.				
Native	1:1 toewijzing gecentreerd.		1:1 toewijzing scherm 1280x800.	1280x720 gecentreerd.	1:1 toewijzing gecentreerd.
Auto	<ul style="list-style-type: none"> <li>- Ingangsbron wordt gepast in het 1280x800 weergavegebied en behoudt zijn originele beeldverhouding.</li> <li>- Als de bron 4:3 is, wordt het schermtypen geschaald naar 1066x800.</li> <li>- Als de bron 16:9 is, wordt het schermtypen geschaald naar 1280x720.</li> <li>- Als de bron 15:9 is, wordt het schermtypen geschaald naar 1280x768.</li> <li>- Als de bron 16:10 is, wordt het schermtypen geschaald naar 1280x800.</li> </ul>				

## WXGA automatische toewijzingsregel (schermtypen 16 x 10):

Auto	Invoerresolutie		Automatisch schaalgrootte instellen	
	H-resolutie	V-resolutie	1280	800
4:3	640	480	1066	800
	800	600	1066	800
	1024	768	1066	800
	1280	1024	1066	800
	1400	1050	1066	800
	1600	1200	1066	800
Breedbeeld Laptop	1280	720	1280	720
	1280	768	1280	768
	1280	800	1280	800
SDTV	720	576	1280	720
	720	480	1280	720
HDTV	1280	720	1280	720
	1920	1080	1280	720

## WXGA-schaaltabel (schermtypen 16 x 9):

16:9 scherm	480i/p	576i/p	1080i/p	720p	Pc
4x3	Schaal naar 960x720.				
16x9	Schaal naar 1280x720.				
LBX	Schaal naar 1280x960 en gebruik dan het middelste 1280x720 beeld om weer te geven.				
Native	1:1 toewijzing gecentreerd.		1:1 toewijzing scherm 1280x720.	1280x720 gecentreerd.	1:1 toewijzing gecentreerd.
Auto	<ul style="list-style-type: none"> <li>- Als automatisch formaat is geselecteerd, wordt het schermtypen automatisch 16:9 (1280x720).</li> <li>- Als de bron 4:3 is, wordt het schermtypen geschaald naar 960x720.</li> <li>- Als de bron 16:9 is, wordt het schermtypen geschaald naar 1280x720.</li> <li>- Als de bron 15:9 is, wordt het schermtypen geschaald naar 1200x720.</li> <li>- Als de bron 16:10 is, wordt het schermtypen geschaald naar 1152x720.</li> </ul>				

# DE PROJECTOR GEBRUIKEN

## WXGA automatische toewijzingsregel (schermtipe 16 x 9):

Auto	Invoerresolutie		Automatisch schaalgrootte instellen	
	H-resolutie	V-resolutie	1280	720
4:3	640	480	960	720
	800	600	960	720
	1024	768	960	720
	1280	1024	960	720
	1400	1050	960	720
	1600	1200	960	720
Breedbeeld Laptop	1280	720	1280	720
	1280	768	1200	720
	1280	800	1152	720
SDTV	720	576	1280	720
	720	480	1280	720
HDTV	1280	720	1280	720
	1920	1080	1280	720

## 1080p schaaltabel:

16:9 scherm	480i/p	576i/p	1080i/p	720p	Pc
4x3	Schaal naar 1440x1080.				
16x9	Schaal naar 1920x1080.				
LBX	Schaal naar 1920x1440, en gebruik het middendeel 1920x1080 om weer te geven.				
Native	<ul style="list-style-type: none"> <li>- 1:1 toewijzing gecentreerd.</li> <li>- Er wordt niet geschaald. Het beeld wordt weergegeven met de resolutie gebaseerd op de ingangsbron.</li> </ul>				
Auto	<ul style="list-style-type: none"> <li>- Als automatisch formaat is geselecteerd, wordt het schermtipe automatisch 16:9 (1920x1080).</li> <li>- Als de bron 4:3 is, wordt het schermtipe geschaald naar 1440 x 1080.</li> <li>- Als de bron 16:9 is, wordt het schermtipe geschaald naar 1920x1080.</li> <li>- Als de bron 16:10, wordt de grootte van het schermtipe geschaald naar 1920x1200 en wordt het gebied van 1920x1080 bijgesneden voor de weergave.</li> </ul>				

## 1080p automatische toewijzingsregel:

Auto	Invoerresolutie		Automatisch schaalgrootte instellen	
	H-resolutie	V-resolutie	1920	1080
4:3	640	480	1440	1080
	800	600	1440	1080
	1024	768	1440	1080
	1280	1024	1440	1080
	1400	1050	1440	1080
	1600	1200	1440	1080
Breedbeeld Laptop	1280	720	1920	1080
	1280	768	1800	1080
	1280	800	1728	1080

# DE PROJECTOR GEBRUIKEN

SDTV	720	576	1350	1080
	720	480	1620	1080
HDTV	1280	720	1920	1080
	1920	1080	1920	1080

## Geometrisch correctiemenu weergeven

### Auto trap.corr.

Corrigeer de automatische trapeziumcorrectie zo, dat het overeenkomt met het geprojecteerde beeld op het gebied waarop u projecteert.

#### **Opmerking:**

- *De beeldgrootte zal iets afnemen wanneer u de horizontale en verticale trapeziumcorrectie aanpast.*
- *Wanneer de automatische trapeziumcorrectie wordt gebruikt, is de functie Aanpassing vier hoeken uitgeschakeld.*

### Ver. Keystone

Pas de beeldvorming verticaal aan en maak een meer vierkant beeld. Verticale trapeziumcorrectie wordt gebruikt voor het corrigeren van een beeldvorm met trapeziumcorrectie waarin de boven- en onderkant hellen naar een van de zijden. Dit is bedoeld voor gebruik met toepassingen van verticaal op de as.

### H. Keystone

Pas de beeldvorming horizontaal aan en maak een meer vierkant beeld. Horizontale trapeziumcorrectie wordt gebruikt voor het corrigeren van een beeldvorm met trapeziumcorrectie waarin de linker en rechter randen van de afbeelding een ongelijke lengte hebben. Dit is bedoeld voor gebruik met toepassingen van horizontaal op de as.

### Aanpassing vier hoeken

Met deze instelling kan het geprojecteerde beeld vanuit elke hoek worden bijgesteld om een vierkant beeld te maken wanneer het projectieoppervlak niet waterpas is.

### Reset

Stel de standaard fabrieksinstelling voor geometrische correctie-instellingen opnieuw in.

## Menu Digitale zoom weergeven

Gebruik dit om het beeld op het projectiescherm te verkleinen of te vergroten. Digitale zoom is niet hetzelfde als optische zoom en kan leiden tot verslechtering van de beeldkwaliteit.

**Opmerking:** *De zoominstellingen blijven behouden wanneer de projector wordt uitgeschakeld.*

## Menu Image Shift weergeven

Pas de positie van het geprojecteerde beeld horizontaal (H) of verticaal (V) aan.

## Menu Reset display

Zet de standaard fabrieksinstellingen in voor display-instellingen.

# DE PROJECTOR GEBRUIKEN

## *Instellingsmenu*

### Menu Setup testpatroon

Selecteer voor het testpatroon uit groen raster, magenta raster, wit raster, wit of uit (deze functie uitschakelen).

### Menu Taal instellen

Selecteer voor het meertalige OSD-menu uit Engels, Duits, Frans, Italiaans, Spaans, Portugees, Pools, Nederlands, Zweeds, Noors, Deens, Fins, Grieks, traditioneel Chinees, vereenvoudigd Chinees, Japans, Koreaans, Russisch, Hongaars, Tsjechisch, Arabisch, Thais, Turks, Farsi, Vietnamees, Indonesisch en Roemeens.

### Menu Instellingen instellingsmenu

#### Menu Timer

Stel de duur in dat het OSD-menu zichtbaar moet blijven op het scherm.

#### Info verbergen

Schakel deze functie in om het informatiebericht te verbergen.

### Menu Instelling grote hoogte

Wanneer "Aan" is geselecteerd, draaien de ventilatoren sneller. Deze functie is nuttig in gebieden op grote hoogte waar de lucht dun is.

### Menu Setup Power settings

#### Direct inschakelen

Kies "Aan" om de modus Direct inschakelen te activeren. De projector wordt automatisch ingeschakeld wanneer er stroom wordt geleverd, zonder dat op de toets "Voeding" op het bedieningspaneel van de projector of op de afstandsbediening wordt gedrukt.

#### Signaal inschakelen

Kies "Aan" to activate Signal Power mode. De projector wordt automatisch ingeschakeld wanneer een signaal wordt gedetecteerd, zonder dat op de toets "Voeding" op het bedieningspaneel van de projector of op de afstandsbediening wordt gedrukt.

#### **Opmerking:**

- *Als de optie "Signaal inschakelen" is ingesteld op "Aan", zal het energieverbruik van de projector in stand-bymodus meer dan 3W zijn.*
- *Deze functie is van toepassing met HDMI-bron.*

#### Auto uitschakelen (Min)

Stelt het interval in voor de afteltimer. De afteltimer start het aftellen wanneer het geen signaal naar de projector wordt gestuurd. Wanneer het aftellen (in minuten) is voltooid, wordt de projector automatisch uitgeschakeld.

#### Slaaptimer (min)

Stelt het interval in voor de afteltimer. De afteltimer wordt gestart wanneer er al dan niet een signaal naar de projector wordt gestuurd. Wanneer het aftellen (in minuten) is voltooid, wordt de projector automatisch uitgeschakeld.

**Opmerking:** *De Slaaptimer wordt telkens bij het uitschakelen van de projector opnieuw ingesteld.*



# DE PROJECTOR GEBRUIKEN

## Instellingsmenu Beveiliging

### Beveiliging

Schakel deze functie in om een wachtwoord te vragen voordat u de projector gebruikt.

- **Aan:** kies “Aan” om de beveiligingsverificatie te gebruiken wanneer de projector wordt ingeschakeld.
- **Uit:** kies “Uit” om de projector te kunnen inschakelen zonder wachtwoordverificatie.

**Opmerking:** *Het standaard wachtwoord is 1234.*

### Beveiligingstimer

Kan de tijd (Maand/Dag/Uur) functie worden geselecteerd om het aantal uren in te stellen dat de projector kan worden gebruikt. Nadat deze duur is verstreken, zult u worden gevraagd uw wachtwoord opnieuw in te voeren.

### Wachtwoord wijzigen

Gebruik dit om het wachtwoord dat wordt gevraagd bij het inschakelen van de projector, in te stellen of te wijzigen.

## Menu Instelling opstartlogo

Gebruik deze functie om het gewenste opstartscherm in te stellen. Als er wijzigingen zijn uitgevoerd, worden ze van kracht wanneer de projector de volgende keer wordt ingeschakeld.

- **Standaard:** Het standaard opstartscherm.
- **Neutraal:** Het logo wordt niet weergegeven op het opstartscherm.
- **Gebruiker:** Hulpprogramma voor logo-opname vereist.

**Opmerking:** *Ga naar de website voor het downloaden van het hulpprogramma voor logo vastleggen.  
Het ondersteunde bestandsformaat: png/bmp/jpg.*

## Menu Instelling achtergrondkleur

Gebruik deze functie om een blauw, rood, groen of grijs kleur of niets of een logoscherm weer te geven als er geen signaal beschikbaar is.

**Opmerking:** *Als de achtergrondkleur is ingesteld op “Geen”, dan is de achtergrondkleur zwart.*

## Menu Instelling reset apparaat

### Reset OSD

Stel de standaard fabrieksinstellingen voor de instellingen van het schermmenu opnieuw in.

### Alle instellingen resetten

Stel de standaard fabrieksinstellingen voor alle instellingen opnieuw in.

# DE PROJECTOR GEBRUIKEN

## Ingangsmenu

### Menu Automatische ingangsbron

Kies deze optie om de projector automatisch een beschikbare ingangsbron te laten zoeken.

### Menu Auto Bron Schakeling ingang

Wanneer HDMI-ingangssignaal wordt gedetecteerd, schakelt de projector automatisch de ingangsbron.

### Menu HDMI CEC-instellingen ingang

**Opmerking:** Als u met HDMI-kabels apparaten met de projector verbindt die HDMI CEC-compatibel zijn, kunt u ze besturen met dezelfde inschakel- of uitschakelstatus met de bediening voor HDMI Link in het OSD van de projector. Hiermee kunt u een of meer apparaten in een groep in- of uitschakelen via de functie HDMI Link. In een gebruikelijke configuratie kan de dvd-speler zijn aangesloten op de projector via een versterker of thuisbioscoop.

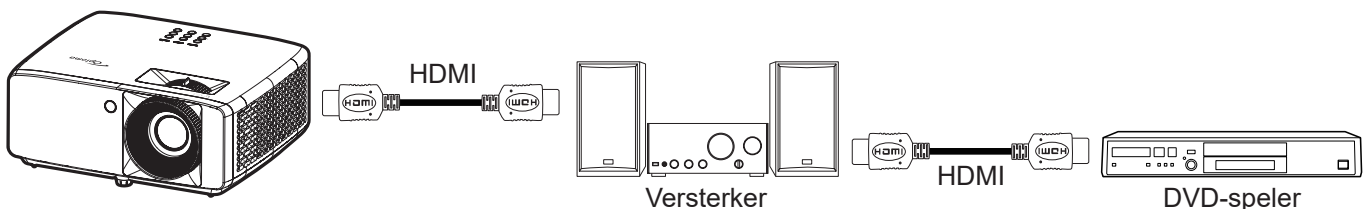

### HDMI Link

De functie HDMI Link in- of uitschakelen.

### Inclusief TV

Als de instellingen zijn ingesteld op "Ja", dan zijn de opties Power On Link en Power Off Link beschikbaar.

### Power On Link

CEC inschakelopdracht.

- **Mutual:** Zowel projector als CEC-apparaat worden tegelijk ingeschakeld.
- **PJ -->Apparaat:** Het CEC-apparaat wordt alleen ingeschakeld nadat de projector is ingeschakeld.
- **Apparaat --> PJ:** De projector wordt alleen ingeschakeld nadat het CEC-apparaat is ingeschakeld.

### Power Off Link

Schakel deze functie in zodat HDMI Link en de projector automatisch tegelijk worden uitgeschakeld.

### Menu Reset ingang

Zet de standaard fabrieksinstellingen in voor ingangsinstellingen.

# DE PROJECTOR GEBRUIKEN

## *Menu Audio*

### **Menu Audiovolume**

Pas het volumeniveau aan.

### **Menu Audio dempen**

Gebruik deze optie om het geluid tijdelijk uit te schakelen.

- **Aan:** Kies "Aan" om dempen in te schakelen.
- **Uit:** Kies "Uit" om het dempen uit te schakelen.

**Opmerking:** *De functie "Dempen" beïnvloedt het volume voor zowel de interne als externe luidspreker.*

### **Menu Audio interne luidspreker**

Schakel de ingebouwde luidspreker in of uit.

### **Menu Audio-uitgang audio**

Schakel de externe audio in of uit.

### **Menu Reset audio**

Zet de standaard fabrieksinstellingen in voor audio-instellingen.

# DE PROJECTOR GEBRUIKEN

## *Bedieningsmenu*

### Menu Apparaat-ID bediening

De ID-definitie kan worden ingesteld via het menu (bereik 0 ~ 99), en biedt de gebruiker via RS232-besturing de controle over een individuele projector.

**Opmerking:** Voor een volledige lijst met RS232-opdrachten, raadpleegt u de RS232-gebruikershandleiding op onze website.

### Menu Externe instellingen bediening

#### IR-functie

Geef de IR-functie-instelling.

- **Aan:** Kies "Aan", de projector kan met de afstandsbediening worden bediend vanaf de IR-ontvangers op de boven- en voorkant.
- **Uit:** Kies "Uit", de projector kan met de afstandsbediening worden bediend. Door "Uit" te selecteren, kunt u het toetsenpaneel weer gebruiken.

### Menu Toetsenpaneel instellingen voor bediening

#### Toetsenblokvergrendeling

Wanneer de toetsenbordvergrendeling is ingesteld op "Aan", wordt het toetsenpaneel vergrendeld. De projector kan echter met de afstandsbediening worden bediend. Door "Uit" te selecteren, kunt u het toetsenpaneel weer gebruiken.

### Menu Reset bediening

Zet de standaard fabrieksinstellingen in voor bedieningsinstellingen.

# DE PROJECTOR GEBRUIKEN

## *Menu Informatie*

### **Menu Informatie**

Geef de projectorinformatie weer zoals hieronder:

- Regulatory
- Serial Number
- Bron
- Kleuren Info.
- Lichtbronuren
- Beeldmodus
- Apparaat-ID
- Uren Filter Gebruikt
- Lichtbronmodus
- FW-versie

# EXTRA INFORMATIE

## Compatibele resoluties

### Ingangssignaal voor HDMI

Signaal	Resolution	Vernieuwingsfrequentie (Hz)	Opmerkingen voor Mac
VGA	640 x 480	60	Mac 60/72/85/
SVGA	800 x 600	60(*2)/72/85/120(*2)	Mac 60/72/85
XGA	1024 x 768	48/50(*4)/60(*2)/70/75/85/120(*2)	Mac 60/70/75/85
SDTV(480I)	720 x 480	60	
SDTV(480P)	720 x 480	60	
SDTV(576I)	720 x 576	50	
SDTV(576P)	720 x 576	50	
WSVGA(1024X600)	1024 x 600	60 (*3)	
HDTV(720p)	1280 x 720	50(*2)/60/120(*2)	Mac 60
WXGA	1280 x 768	60/75/85	Mac 75
	1280 x 800	60/50/48hz(*4)	Mac 60
WXGA(*5)	1366 x 768	60	
SXGA	1280 x 1024	60/75/85	Mac 60/75
	1440 x 900	60	
SXGA+	1400 x 1050	60	
UXGA	1600 x 1200	60	
HDTV(1080I)	1920 x 1080	50/60	
HDTV(1080p)	1920 x 1080	24/30/50/60	Mac 60
WUXGA	1920 x 1200(*1)	60/50(*4)	Mac 60

### Opmerking:

- (\*1) 1920 x 1200 @ 60hz ondersteunt alleen RB (reduced blanking).
- (\*2) 3D-timing voor 3D-projector (STD) en True 3D-projector (optie).
- (\*3) New ERA & gegevensprojector moeten deze timing hebben; WSVGA, Proscene en Home is mooi om te hebben.
- (\*4) Proscene en gegevensprojector >4,000L, eigen resolutie moet ondersteuning bieden voor @50Hz/48Hz.
- (\*5) Standaard timing Windows 8.

# EXTRA INFORMATIE

## True 3D-videocompatibiliteit

		Ingangstiming			
			1280 x 720P @ 50Hz	Top-and-Bottom	
	1280 x 720P @ 60Hz	Top-and-Bottom			
<b>Invoerresoluties</b>	HDMI 1.4a 3D-invoer	1280 x 720P @ 50Hz	Frame packing		
		1280 x 720P @ 60Hz	Frame packing		
		1920 x 1080i @ 50Hz	Side-by-Side (Half)		
		1920 x 1080i @ 60Hz	Side-by-Side (Half)		
		1920 x 1080P @ 24Hz	Top-and-Bottom		
		1920 x 1080P @ 24Hz	Frame packing		
		HDMI 1,3	1920 x 1080i @ 50Hz	Side-by-Side (Half)	SBS mode is aan
			1920 x 1080i @ 60Hz		
	1280 x 720P @ 50Hz				
	1280 x 720P @ 60Hz				
	800 x 600 @ 60Hz				
	1024 x 768 @ 60Hz				
	1280 x 800 @ 60Hz		Top-and-Bottom	TAB-modus is aan	
	1920 x 1080i @ 50Hz				
	1920 x 1080i @ 60Hz				
	1280 x 720P @ 50Hz				
1280 x 720P @ 60Hz					
800 x 600 @ 60Hz					
1024 x 768 @ 60Hz					
1280 x 800 @ 60Hz					
1024 x 768 @ 120Hz	Frame Sequential	3D-zoeken is Frame sequential			
1280x 720 @ 120Hz					

### Opmerking:

- Als de 3D-ingang 1080p@24hz is, moet de DMD opnieuw afspelen met integrale meervoud met 3D-modus
- 1080i@25Hz en 720p@50Hz zullen werken bij 100Hz; andere 3D-timing zal werken bij 120Hz.
- 1080p@24Hz zal werken bij 144Hz.

# EXTRA INFORMATIE

## EDID (digitaal)

XGA/WXGA				
B0/Vastgelegde timing	B0/Standaard timing	B0/Detail timing	B1/Videomodus	B1/Detail timing
640 x 480 @ 60Hz	1600 x 1200 @ 60Hz	Eigen timing:	640 x 480p @ 60Hz	XGA:
640 x 480 @ 67Hz	1440 x 900 @ 60Hz	XGA: 1024 x 768 @ 60Hz	720 (1440) x 480i @ 60Hz	1280 x 720p @ 60Hz
640 x 480 @ 72Hz	1280 x 720 @ 60Hz	WXGA: 1280 x 800 @ 60Hz	720 (1440) x 576i @ 50Hz	1366 x 768 @ 60Hz
640 x 480 @ 75Hz	1280 x 800 @ 60Hz		720 x 480p @ 60Hz	1920 x 1080p @ 50Hz
800 x 600 @ 56Hz	640 x 480 @ 120Hz		720 x 576p @ 50Hz	1920 x 1080p @ 60Hz
800 x 600 @ 60Hz	800 x 600 @ 120Hz		1280 x 720p @ 60Hz	
800 x 600 @ 72Hz	1024 x 768 @ 120Hz		1280 x 720p @ 50Hz	WXGA:
800 x 600 @ 75Hz	1280 x 720 @ 120Hz		1920 x 1080i @ 60Hz	1280 x 800p @ 120Hz
1024 x 768 @ 60Hz			1920 x 1080i @ 50Hz	1366 x 768 @ 60Hz
1024 x 768 @ 70Hz			1920 x 1080p @ 60Hz	1920 x 1080p @ 50Hz
1024 x 768 @ 75Hz			1920 x 1080p @ 50Hz	1920 x 1080p @ 60Hz
1280 x 1024 @ 75Hz			1920 x 1080p @ 24Hz	
1152 x 870 @ 75Hz			1920 x 1080p @ 25Hz	
			1920 x 1080p @ 30Hz	

1080p				
B0/Vastgelegde timing	B0/Standaard timing	B0/Detail timing	B1/Videomodus	B1/Detail timing
640 x 480 @ 60Hz	1280 x 1024 @ 60Hz	Eigen timing:	720(1440) x 480i @ 60Hz 4:3	3840 x 2160p @ 60Hz
640 x 480 @ 67Hz	1400 x 1050 @ 60Hz	1920 x 1080p @ 60Hz	720(1440) x 576i @ 50 Hz 4:3	
640 x 480 @ 72Hz	1024 x 768 @ 120Hz		720 x 480p @ 60 Hz 4:3	
640 x 480 @ 75Hz	1280 x 720 @ 60Hz		720 x 576p @ 50 Hz 4:3	
800 x 600 @ 56Hz	1280 x 720 @ 120Hz		1280 x 720p @ 60 Hz 16:9	
800 x 600 @ 60Hz	1280 x 800 @ 60Hz		1280 x 720p @ 50 Hz 16:9	
800 x 600 @ 72Hz	1440 x 900 @ 60Hz		1920 x 1080i @ 60 Hz 16:9	
800 x 600 @ 75Hz	1600 x 1200 @ 60 Hz		640 x 480p @ 60 Hz 4:3	
1024 x 768 @ 60Hz			1920 x 1080p @ 60 Hz 16:9	
1024 x 768 @ 70Hz			1920 x 1080p @ 50 Hz 16:9	
1024 x 768 @ 75Hz			1920 x 1080p @ 24 Hz 16:9	
1280 x 1024 @ 75Hz			1920 x 1080p @ 30 Hz 16:9	
1152 x 870 @ 75Hz			1920 x 1080p @ 120 Hz 16:9	
			3840 x 2160p @ 24 Hz 16:9	
			3840 x 2160p @ 25 Hz 16:9	
			3840 x 2160p @ 30 Hz 16:9	
			3840 x 2160p @ 50 Hz 16:9	
			3840 x 2160p @ 60 Hz 16:9	
			4096 x 2160p @ 24 Hz 256:135	



# EXTRA INFORMATIE

1080p				
B0/Vastgelegde timing	B0/Standaard timing	B0/Detail timing	B1/Videomodus	B1/Detail timing
			4096 x 2160p @ 25 Hz 256:135	
			4096 x 2160p @ 30 Hz 256:135	
			4096 x 2160p @ 50 Hz 256:135	
			4096 x 2160p @ 60 Hz 256:135	
			720 x 480p @ 60 Hz 16:9	
			720(1440) x 480i @ 60 Hz 16:9	
			720 x 576p @ 50 Hz 16:9	
			2880 x 480i @ 60 Hz 16:9	
			1440 x 480p @ 60 Hz 16:9	
			2880 x 576i @ 50 Hz 16:9	
			1440 x 576p @ 50 Hz 16:9	
			720(1440) x 576i @ 50 Hz 16:9	

# EXTRA INFORMATIE

## Beeldgrootte en projectieafstand

### XGA

Diagonale lengte van het (16:9) scherm	Schermgrootte (B x H)				Projectie-afstand (D)				Verschuiving (Hd)	
	(m)		(inch)		(m)		(ft)		(m)	(inch)
	Breedte	Hoogte	Breedte	Hoogte	Breedbeeld	Tele	Breedbeeld	Tele		
25,4	0,52	0,39	20,32	15,24	1,00	1,11	3,28	3,64	0,06	2,36
30	0,61	0,46	24,00	18,00	1,18	1,32	Nvt.	4,33	0,07	2,76
40	0,81	0,61	32,00	24,00	1,58	1,76	5,18	5,77	0,09	3,54
50	1,02	0,76	40,00	30,00	1,97	2,19	6,46	7,19	0,12	4,72
60	1,22	0,91	48,00	36,00	2,37	2,63	7,78	8,63	0,14	5,51
70	1,42	1,07	56,00	42,00	2,76	3,07	9,06	10,07	0,16	6,30
80	1,63	1,22	64,00	48,00	3,15	3,51	10,33	11,52	0,18	7,09
90	1,83	1,37	72,00	54,00	3,55	3,95	11,65	12,96	0,21	8,27
100	2,03	1,52	80,00	60,00	3,94	4,39	12,93	14,40	0,23	9,06
120	2,44	1,83	96,00	72,00	4,73	5,27	15,52	17,29	0,27	10,63
150	3,05	2,29	120,00	90,00	5,91	6,58	19,39	21,59	0,34	13,39
180	3,66	2,74	144,00	108,00	7,10	7,90	23,29	25,92	0,41	16,14
200	4,06	3,05	160,00	120,00	7,88	8,78	25,85	28,81	0,46	18,11
250	5,08	3,81	200,00	150,00	9,86	10,97	32,35	35,99	0,57	22,44
300	6,10	4,57	240,00	180,00	11,83	Nvt.	38,81	Nvt.	0,69	27,17

**Opmerking:** Zoomfactor: 1,1x

### WXGA

Diagonale lengte van het (16:9) scherm	Schermgrootte (B x H)				Projectie-afstand (D)				Verschuiving (Hd)	
	(m)		(inch)		(m)		(ft)		(m)	(inch)
	Breedte	Hoogte	Breedte	Hoogte	Breedbeeld	Tele	Breedbeeld	Tele		
30	0,65	0,4	25,44	15,90	1,00	1,11	Nvt.	3,64	0,05	1,97
40	0,86	0,54	33,92	21,20	1,33	1,48	4,36	4,86	0,06	2,36
50	1,08	0,67	42,40	26,50	1,66	1,85	5,45	6,07	0,08	3,15
60	1,29	0,81	50,88	31,80	2,00	2,22	6,56	7,28	0,09	3,54
70	1,51	0,94	59,36	37,10	2,33	2,59	7,64	8,50	0,12	4,72
80	1,72	1,08	67,84	42,40	2,66	2,96	8,73	9,71	0,13	5,12
90	1,94	1,21	76,32	47,70	2,99	3,33	9,81	10,93	0,15	5,91
100	2,15	1,35	84,80	53,00	3,33	3,70	10,93	12,14	0,16	6,30
120	2,58	1,62	101,76	63,60	3,99	4,45	13,09	14,60	0,19	7,48
150	3,23	2,02	127,20	79,50	4,99	5,56	16,37	18,24	0,24	9,45
180	3,88	2,42	152,64	95,40	5,99	6,67	19,65	21,88	0,29	11,42
200	4,31	2,69	169,60	106,00	6,65	7,41	21,82	24,31	0,33	12,99
250	5,38	3,37	212,00	132,50	8,31	9,26	27,26	30,38	0,40	15,75
300	6,46	4,04	254,40	159,00	9,98	Nvt.	32,74	Nvt.	0,48	18,90

**Opmerking:** Zoomfactor: 1,1x

# EXTRA INFORMATIE

1080p

Diagonale lengte van het (16:9) scherm	Schermgrootte (B x H)				Projectie-afstand (D)				Verschuiving (Hd)	
	(m)		(inch)		(m)		(ft)		(m)	(inch)
	Breedte	Hoogte	Breedte	Hoogte	Breedbeeld	Tele	Breedbeeld	Tele		
24,5	0,54	0,31	21,35	12,01	0,80	0,88	Nvt.	2,89	0,04	1,57
30	0,66	0,37	26,15	14,71	0,98	1,08	Nvt.	3,54	0,06	2,36
40	0,89	0,5	34,86	19,6	1,31	1,43	4,30	4,69	0,08	3,15
50	1,11	0,62	43,58	24,5	1,63	1,79	5,35	5,87	0,10	3,94
60	1,33	0,75	52,29	29,4	1,96	2,15	6,43	7,05	0,12	4,72
70	1,55	0,87	61,01	34,3	2,29	2,51	7,51	8,23	0,14	5,51
80	1,77	1	69,73	39,2	2,61	2,87	8,56	9,42	0,16	6,30
90	1,99	1,12	78,44	44,1	2,94	3,23	9,65	10,60	0,18	7,09
100	2,21	1,25	87,16	49	3,27	3,58	10,73	11,75	0,19	7,48
120	2,66	1,49	104,59	58,8	3,92	4,30	12,86	14,11	0,24	9,45
150	3,32	1,87	130,74	73,5	4,90	5,38	16,08	17,65	0,30	11,81
180	3,98	2,24	156,88	88,2	5,88	6,45	19,29	21,16	0,36	14,17
200	4,43	2,49	174,32	98,1	6,54	7,17	21,46	23,52	0,40	15,75
250	5,53	3,11	217,89	122,6	8,17	8,96	26,80	29,40	0,50	19,69
300	6,64	3,74	261,47	147,1	9,80	10,75	32,15	35,27	0,59	23,23
306	6,77	3,81	266,70	150	10,00	Nvt.	32,81	Nvt.	0,61	24,02

**Opmerking:** Zoomfactor: 1,1x

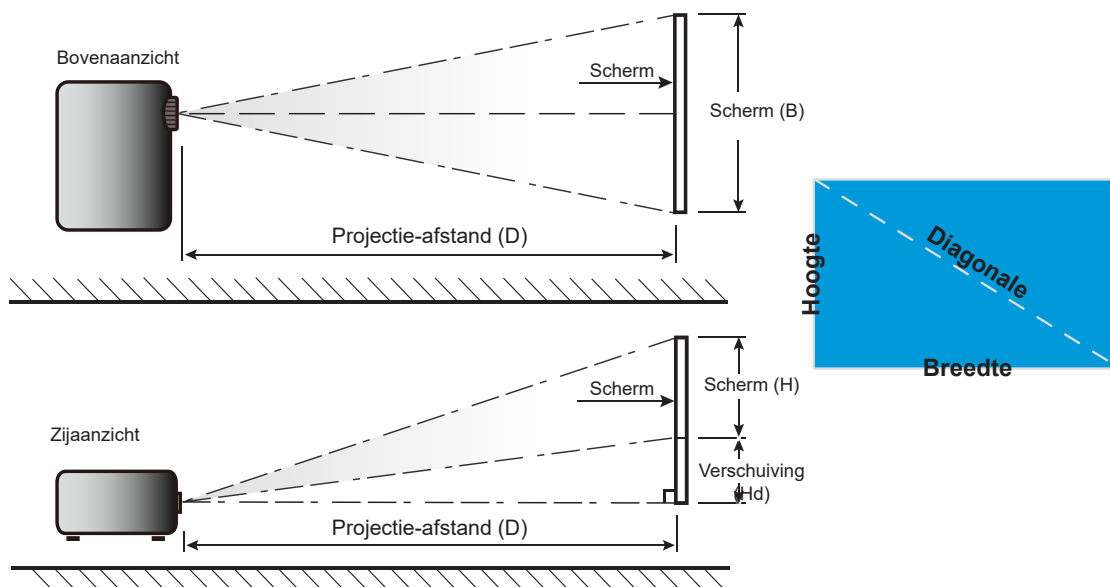

# EXTRA INFORMATIE

## Projectorafmetingen en plafondmontage

1. Gebruik de plafondmontage van Optoma om schade aan uw projector te voorkomen.
2. Als u een plafondmontageset van een derde wilt gebruiken, moet u controleren of de schroeven die worden gebruikt om de projector aan het plafond te monteren, aan de volgende specificaties voldoen:
  - Type schroef: M4\*10 mm
  - Minimale schroeflengte: 10 mm

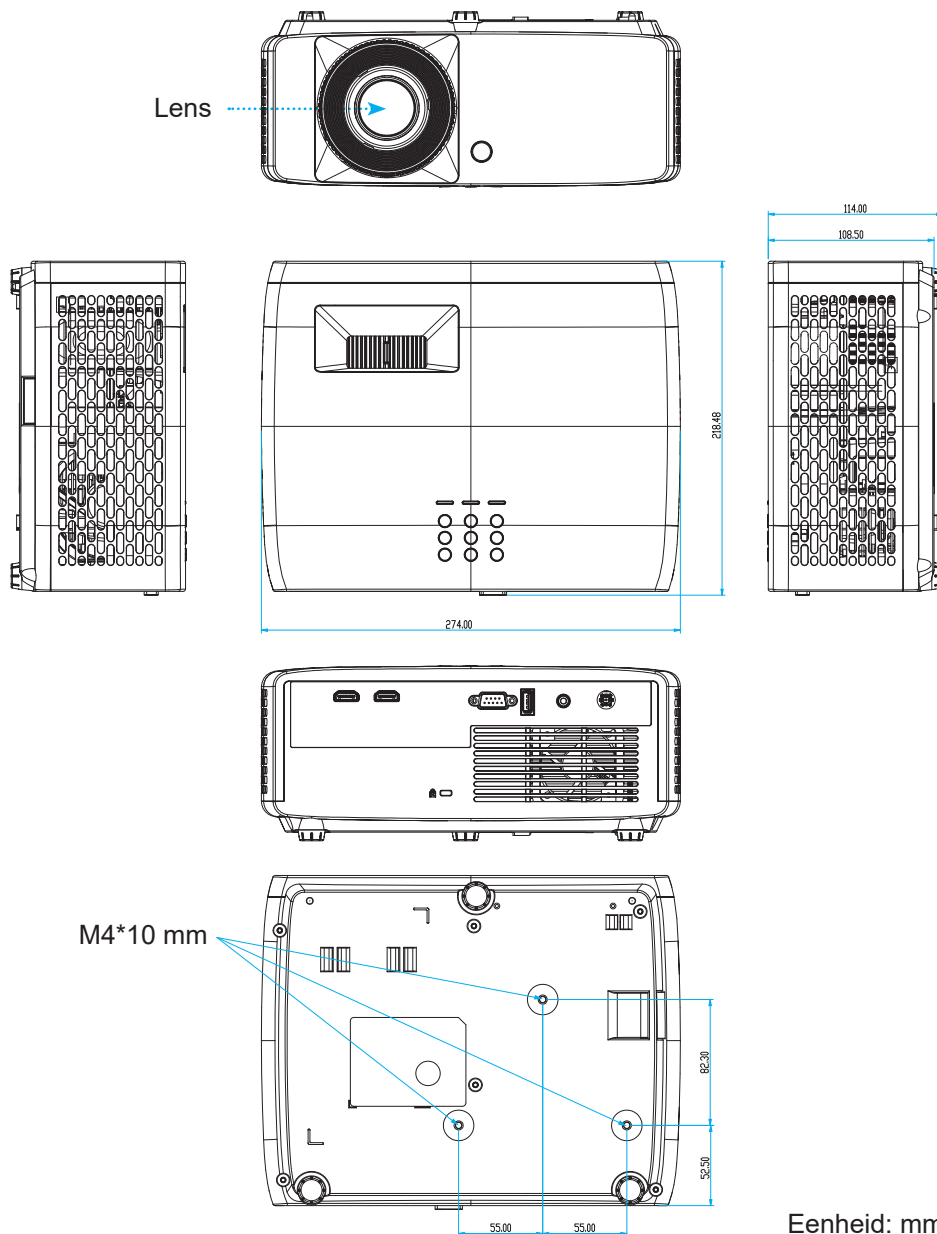

**Opmerking:** Wanneer schade wordt veroorzaakt door een onjuiste installatie, wordt de garantie ongeldig.



Waarschuwing:

- Als u een plafondmontageset van een ander bedrijf aanschaft, moet u ervoor zorgen dat u de juiste schroefgrootte gebruikt. De schroefgrootte zal verschillen afhankelijk van de dikte van de montageplaat.
- Zorg dat u een opening van minstens 10 cm tussen het plafond en de onderkant van de projector behoudt.
- Vermijd het installeren van de projector in de buurt van een warmtebron.

# EXTRA INFORMATIE

Voor plafondmontage zou u een kabelbinder kunnen aanschaffen met een lengte van meer dan 250mm om de AC-adapter indien nodig te bevestigen.

1. Installeer de kabelbinder in de aangewezen openingen onderaan de projector. Plaats de AC-adapter vervolgens in de sleuf.

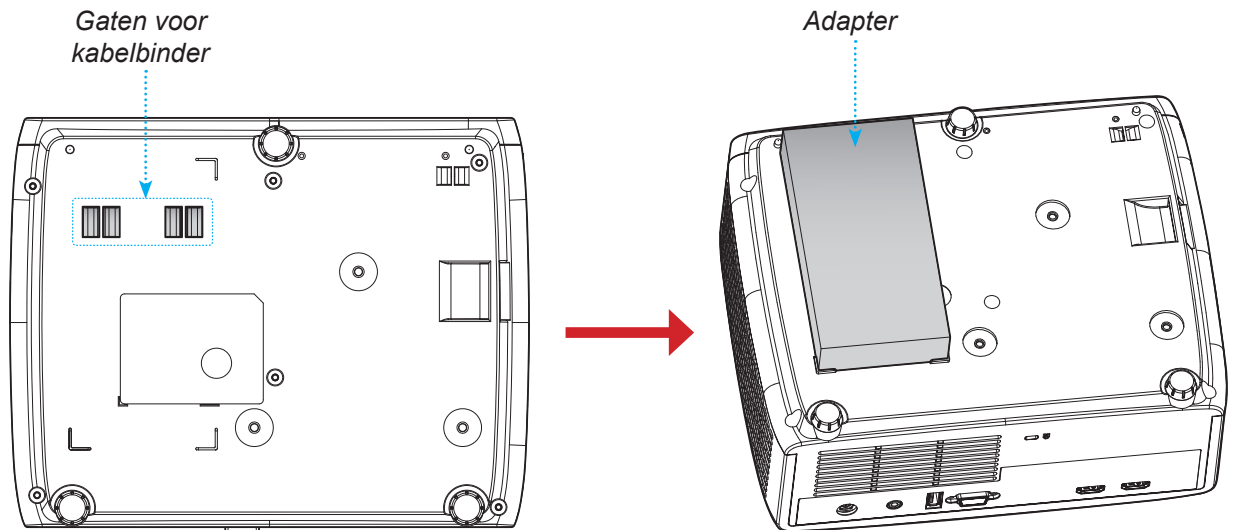

2. Zet de AC-adapter vast met de kabelbinder.

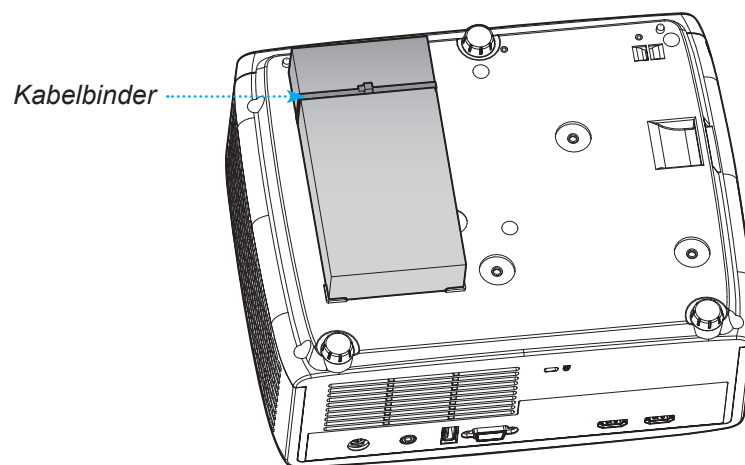







# EXTRA INFORMATIE

## Codes IR-afstandsbediening



Toets	NEC- formaat	Klantcode		Toetscode		Beschrijving	
		Byte 1	Byte 2	Byte 3	Byte 4		
Voeding		Formaat 1	32	CD	02	FD	Indrukken om de projector in/uit te schakelen.
Aspect ratio		Formaat 1	32	CD	64	9B	Indrukken om de beeldverhouding van een weergegeven beeld te wijzigen.
Bron		Formaat 1	32	CD	C3	3C	Indrukken om een invoersignaal te selecteren.
Modus		Formaat 1	32	CD	5	FA	Indrukken om de beeldmodus van een weergegeven beeld te wijzigen.
Vier selectietoetsen voor richting (omhoog)		Formaat 2	32	CD	11	EE	Indrukken om items te selecteren of aanpassingen aan te brengen aan uw selectie.
Vier selectietoetsen voor richting (links)		Formaat 2	32	CD	10	EF	
Vier selectietoetsen voor richting (rechts)		Formaat 2	32	CD	12	ED	
Vier selectietoetsen voor richting (omlaag)		Formaat 2	32	CD	14	EB	
Enter		Formaat 1	32	CD	0F	F0	Bevestig uw itemselectie.
Instellingen/Instellingsmenu		Formaat 1	32	CD	A8	57	Indrukken om naar het menu Instelling te gaan.
Vorige		Formaat 1	32	CD	0D	F2	Indrukken om terug te keren naar het vorige menu.
Menu		Formaat 1	32	CD	0E	F1	Indrukken om de OSD-menu's weer te geven of af te sluiten.

# EXTRA INFORMATIE

Toets		NEC- formaat	Klantcode		Toetscode		Beschrijving
			Byte 1	Byte 2	Byte 3	Byte 4	
Volume -		Formaat 2	32	CD	8F	70	Indrukken om het volume te verlagen.
Dempen		Formaat 1	32	CD	52	AD	Indrukken om de audio tijdelijk uit/in te schakelen.
Volume +		Formaat 2	32	CD	8C	73	Indrukken om het volume te verhogen.
Stopzetten		Formaat 1	32	CD	06	F9	Indrukken om het projectorbeeld te bevroren.
Keystone		Formaat 1	32	CD	7	F8	Indrukken om de beeldvervorming aan te passen die door het kantelen van de projector wordt veroorzaakt.
AV dempen		Formaat 1	32	CD	03	FC	Indrukken om het schermbeeld weer te geven/te verbergen en de audio in/uit te schakelen.

# EXTRA INFORMATIE

## Probleemoplossing

Is er een probleem met de projector, zie dan de volgende informatie. Neem contact op met uw lokale verdeler of met een onderhoudsdienst als het probleem zich blijft voordoen.

### Beeldproblemen

- ☐ *Er verschijnt geen beeld op het scherm*
  - Controleer of alle kabels en voedingen correct en stevig zijn aangesloten, zoals beschreven in het hoofdstuk "Installatie".
  - Controleer of de pinnen van de aansluitingen niet zijn gebogen of gebroken.
  - Controleer of de functie "Dempen" niet is ingeschakeld.
  
- ☐ *Beeld is niet scherpgesteld*
  - Draai de scherpstelring rechtsonder of linksom tot het beeld scherp en leesbaar is. (Zie pagina 17).
  - Zorg dat het projectiescherm tussen de vereiste afstand van de projector is. (Raadpleeg pagina's 46~47).
  
- ☐ *Het beeld wordt uitgerekt wanneer een 16:9 DVD-titel wordt weergegeven*
  - Wanneer u een anamorfe DVD of 16:9 DVD afspeelt, zal de projector het beste beeld in 16:9 formaat aan projectorzijde weergeven.
  - Als u een DVD-titel in V-Stretch-formaat afspeelt, moet u het formaat in het OSD van de projector wijzigen naar V-Stretch.
  - Als u een DVD-titel in 4:3-formaat afspeelt, moet u het formaat in het OSD van de projector wijzigen naar 4:3.
  - Stel het beeldschermformaat in op de breedte-hoogteverhouding 16:9 (breed) op uw DVD-speler.
  
- ☐ *Het beeld is te klein of te groot*
  - Draai de zoomhendel rechtsonder of linksom om het geprojecteerde beeld te vergroten of verkleinen. (Zie pagina 17).
  - Plaats de projector dichterbij of verder van het scherm.
  - Druk op "Menu" op het projectorpaneel, ga naar "Weergave → Aspect Ratio". Probeer de verschillende instellingen.
  
- ☐ *Het beeld heeft schuine zijden:*
  - Verplaats de projector indien mogelijk zodat deze gecentreerd en onder de onderkant van het scherm is gericht.
  
- ☐ *Het beeld is omgedraaid*
  - Selecteer "Weergave → Projectierichting" in het OSD en pas de richting van de projectie aan.



# EXTRA INFORMATIE

## Overige problemen

-  *De projector reageert op geen enkele besturing*
- Schakel, indien mogelijk, de projector uit en trek vervolgens de voedingskabel uit. Wacht 20 seconden voordat u de voeding opnieuw aansluit.

## Problemen met de afstandsbediening

-  *Als de afstandsbediening niet werkt*
- Controleer of de bedieningshoek van de afstandsbediening in een hoek van  $\pm 15^\circ$  ten opzichte van de IR-ontvanger op de projector is ingesteld.
  - Controleer of er geen hindernissen zijn tussen de afstandsbediening en de projector. Ga binnen 6 m (19,7 ft) van de projector staan.
  - Controleer of de batterijen juist zijn geplaatst.
  - Vervang de batterijen als ze leeg zijn.

# EXTRA INFORMATIE

## Waarschuwingsindicator

Wanneer de waarschuwingsindicatoren (zie hieronder) oplichten of knipperen, wordt de projector automatisch uitgeschakeld:

- Als de LED-indicator “Lamp” rood oplicht en als de indicator “Voeding” rood knippert.
- Als de LED-indicator “Temp” rood oplicht en als de indicator “Voeding” rood knippert. Dit geeft aan dat de projector oververhit is. In normale omstandigheden kan de projector opnieuw worden ingeschakeld.
- Als de LED-indicator “Temp” rood knippert en als de indicator “Voeding” rood knippert.

Koppel de voedingskabel los van de projector, wacht 30 seconden en probeer het opnieuw. Als de waarschuwingsindicator oplicht of knippert, moet u contact opnemen met een servicecentrum in de buurt voor hulp.

### Berichten LED-lamp

Bericht	Voedings-LED		Temperatuur-LED	Lamp-LED
	(Rood)	(Blauw)	(Rood)	(Rood)
Stand-bytoestand (Ingang voedingskabel)	Stabiel licht			
Inschakelen (opwarmen)		Knipperend (0,5 sec uit / 0,5 sec aan)		
Inschakelen en lampverlichting		Stabiel licht		
Toestel uit (afkoelen)		Knipperend (0,5 sec uit / 0,5 sec aan). Terug naar stabiel rood lampje wanneer de koelventilator uitschakelt.		
Fout (lamp defect)	Knipperend			Stabiel licht
Fout (Vent.defect)	Knipperend		Knipperend	
Fout (Over temp.)	Knipperend		Stabiel licht	

- Uitschakelen:



- Temperatuurwaarschuwing:



# EXTRA INFORMATIE

## Specificaties

Item	Beschrijving	
Technologie	<ul style="list-style-type: none"> <li>XGA: Texas Instrument DMD, 0,55" S450 DMD</li> <li>WXGA: Texas Instrument DMD, 0,65" S450 DMD</li> <li>1080p: Texas Instrument DMD, 0,65" S600 DMD</li> </ul>	
Oorspronkelijke resolutie	<ul style="list-style-type: none"> <li>XGA: 1024 x 768</li> <li>WXGA: 1280 x 800</li> <li>1080p: 1920 x 1080</li> </ul>	
Lens	Afstandverhouding	<ul style="list-style-type: none"> <li>XGA: 1,94~2,16 (60"@2,37m)</li> <li>WXGA: 1,54~1,72 (60"@2,37m)</li> <li>1080p: 1,48~1,62 (61"@2,0m)</li> </ul>
	F-stop	<ul style="list-style-type: none"> <li>XGA/WXGA: 2,41~2,53</li> <li>1080p: 2,5~2,67</li> </ul>
	Brandpuntsafstand	<ul style="list-style-type: none"> <li>XGA: 21,85~ 24,01mm</li> <li>WXGA: 21,85~ 24,00mm</li> <li>1080p: 12,81~16,74mm</li> </ul>
	Zoombereik	1,1x
Offset	<ul style="list-style-type: none"> <li>XGA: 115% @60", tolerantie ±5%</li> <li>WXGA: 100%~112% @60", tolerantie ±5%</li> <li>1080p: 100% ~116% @60", tolerantie ±5%</li> </ul>	
Afbeeldingsgrootte	<ul style="list-style-type: none"> <li>XGA/WXGA: Geoptimaliseerd bij 60" breed @2,37m</li> <li>1080p: Geoptimaliseerd bij 61" breed @2,0m</li> </ul>	
Projectieafstand	<ul style="list-style-type: none"> <li>XGA: 1m tot 11,8m beweging van mechanisme, 1m tot 10m geoptimaliseerd optisch bereik</li> <li>WXGA: 1m tot 10m beweging van mechanisme, 1m tot 10m geoptimaliseerd optisch bereik</li> <li>1080p: 0,8m tot 10m beweging van mechanisme, 1m tot 5m geoptimaliseerd optisch bereik</li> </ul>	
I/Os	<ul style="list-style-type: none"> <li>HDMI 1 (HDMI 1.4b [XGA/WXGA-model] / HDMI 2.0 [1080p-model])</li> <li>HDMI 2 (HDCP 2.0 [XGA/WXGA-model] / HDCP 2.2 [1080p-model])</li> <li>USB Type-A voor USB-voeding 5V/1,5A</li> <li>Audio-uitgang 3,5mm</li> <li>RS232</li> </ul>	
Kleur	1073,4 miljoen kleuren	
Scansnelheid	<ul style="list-style-type: none"> <li>Horizontale scanfrequentie: 15KHz ~ 140KHz</li> <li>Verticale scanfrequentie: 24Hz ~ 120Hz</li> </ul>	
Luidspreker	15W	
Energieverbruik	<ul style="list-style-type: none"> <li>ECO-modus: 89W (typisch) @110VAC; 887W @220VAC</li> <li>Heldere modus: 140W (typisch) @110VAC; 139W @220VAC</li> </ul>	
Ingangsstroom	DC 19,5V, 9,23A	
Installatie oriëntaties	Voor, achter, plafond, achter-boven	
Afmetingen (B x D x H)	<ul style="list-style-type: none"> <li>Zonder voetjes: 274 x 216 x 108,5 mm</li> <li>Met voetjes: 274 x 216 x 114 mm</li> </ul>	
Gewicht	3,0 ± 0,2 kg	
Milieu	Werkt bij 0~40°C, 80% vochtigheid (max., niet-condenserend)	

**Opmerking:** Alle specificaties kunnen zonder voorafgaande kennisgeving worden gewijzigd.



# EXTRA INFORMATIE

## Wereldwijde kantoren Optoma

Neem contact op met uw lokaal kantoor voor reparaties of ondersteuning.



### USA

Optoma Technology, Inc.  
47697 Westinghouse Drive.  
Fremont, Ca 94539

 888-289-6786  
 510-897-8601  
 [services@optoma.com](mailto:services@optoma.com)



### Canada

Optoma Technology, Inc.  
47697 Westinghouse Drive.  
Fremont, Ca 94539

 888-289-6786  
 510-897-8601  
 [services@optoma.com](mailto:services@optoma.com)



### Latijns-Amerika

Optoma Technology, Inc.  
47697 Westinghouse Drive.  
Fremont, Ca 94539

 888-289-6786  
 510-897-8601  
 [services@optoma.com](mailto:services@optoma.com)



### Europa

Unit 1, Network 41, Bourne End Mills  
Hemel Hempstead, Herts,  
HP1 2UJ, United Kingdom  
[www.optoma.eu](http://www.optoma.eu)  
Tel. service: +44 (0)1923 691865  
[www.com](http://www.com)

 +44 (0) 1923 691 800  
 +44 (0) 1923 691 888  
 [service@tsc-europe.com](mailto:service@tsc-europe.com)



### Benelux BV

Randstad 22-123  
1316 BW Almere  
Nederland  
[www.optoma.nl](http://www.optoma.nl)

 +31 (0) 36 820 0252  
 +31 (0) 36 548 9052



### Frankrijk

Bâtiment E  
81-83 avenue Edouard Vaillant  
92100 Boulogne Billancourt, France

 +33 1 41 46 12 20  
 +33 1 41 46 94 35  
 [savoptoma@optoma.fr](mailto:savoptoma@optoma.fr)



### Spanje

C/ José Hierro,36 Of. 1C  
28522 Rivas VaciaMadrid,  
Spanje

 +34 91 499 06 06  
 +34 91 670 08 32



### Deutschland

Am Nordpark 3  
41069 Mönchengladbach  
Duitsland

 +49 (0) 2161 68643 0  
 +49 (0) 2161 68643 99  
 [info@optoma.de](mailto:info@optoma.de)

### Scandinavië

Lerpeveien 25  
3040 Drammen  
Noorwegen

 +47 32 98 89 90  
 +47 32 98 89 99  
 [info@optoma.no](mailto:info@optoma.no)

PO.BOX 9515  
3038 Drammen  
Noorwegen

### Korea

<https://www.optoma.com/kr/>

### Japan



<https://www.optoma.com/jp/>

### Taiwan

<https://www.optoma.com/tw/>

### China

Room 2001, 20F, Building 4,  
No.1398 Kaixuan Road,  
Changning District  
Shanghai, 200052, China

 +86-21-62947376  
 +86-21-62947375  
[www.optoma.com.cn](http://www.optoma.com.cn)

### Australië

<https://www.optoma.com/au/>

