

DLP®-projektor

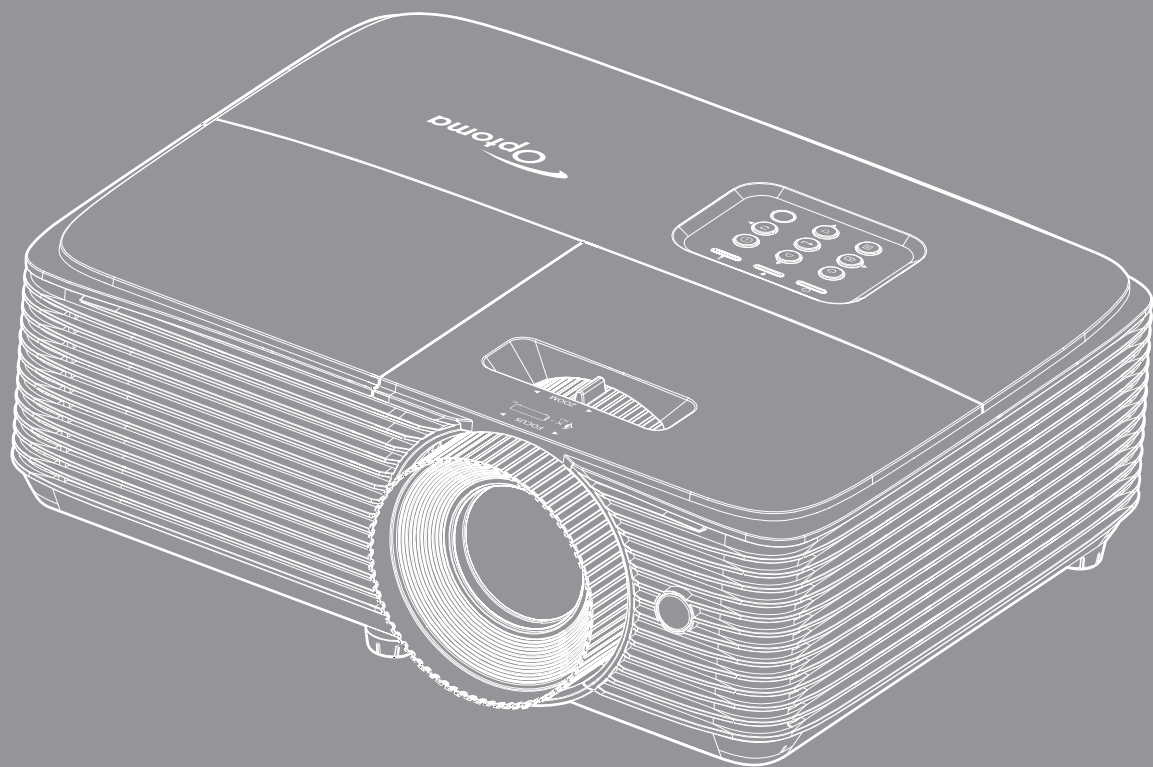

INNHOLDSFORTEGNELSE

SIKKERHET	4
<i>Viktige sikkerhetsanvisninger</i>	<i>4</i>
<i>Sikkerhetsinformasjon for 3D</i>	<i>5</i>
<i>Opphavsrett</i>	<i>6</i>
<i>Fraskrivelse av ansvar</i>	<i>6</i>
<i>Vedkjennelse av varemerker</i>	<i>6</i>
<i>FCC</i>	<i>7</i>
<i>Overensstemmelseserklæring for EU-land</i>	<i>7</i>
<i>WEEE</i>	<i>7</i>
INTRODUKSJON	8
<i>Innholdet i pakken</i>	<i>8</i>
<i>Standard tilbehør</i>	<i>8</i>
<i>Ekstraustyr</i>	<i>8</i>
<i>Produktoversikt</i>	<i>9</i>
<i>Tilkoblinger</i>	<i>10</i>
<i>Tastatur</i>	<i>11</i>
<i>Fjernkontroll</i>	<i>12</i>
OPPSETT OG MONTERING	13
<i>Montere projektoren</i>	<i>13</i>
<i>Koble kilder til projektoren</i>	<i>15</i>
<i>Justere det projiserte bildet</i>	<i>16</i>
BRUKE PROJEKTOREN	19
<i>Skru av/på projektoren</i>	<i>19</i>
<i>Velge en inngangskilde</i>	<i>20</i>
<i>Menynavigering og funksjoner</i>	<i>21</i>
<i>Skjermmenyens menytre</i>	<i>22</i>
<i>Display : Bilde innstillinger-meny</i>	<i>29</i>
<i>Display forbedret gaming-meny</i>	<i>30</i>
<i>SKJERM 3D-meny</i>	<i>31</i>
<i>Skjerm Aspect Ratio-meny</i>	<i>32</i>
<i>Skjerm Kantmaske-meny</i>	<i>33</i>
<i>Skjerm Zoom-meny</i>	<i>33</i>
<i>Skjerm Image Shift-meny</i>	<i>33</i>
<i>Skjerm Keystone-meny</i>	<i>33</i>
<i>Lyd Demp-meny</i>	<i>34</i>
<i>Lyd Volum-meny</i>	<i>34</i>
<i>OPPSETT Projeksjon-meny</i>	<i>34</i>
<i>OPPSETT Lampeinnstillinger-meny</i>	<i>34</i>
<i>OPPSETT Filter Settings-meny</i>	<i>34</i>
<i>OPPSETT Power Settings-meny</i>	<i>35</i>

OPPSETT Sikkerhet-meny.....	36
OPPSETT HDMI Link Settings-meny.....	36
OPPSETT Testmønster-meny.....	37
OPPSETT Fjernkontrollsinnstilling-meny.....	37
OPPSETT 12 V utløser-menyen.....	37
OPPSETT Alternativer-meny.....	37
Setup : Reset-meny.....	38
Info-meny.....	39



VEDLIKEHOLD..... 40

Bytte lampe.....	40
Installerere og rengjøre støvfilterene.....	42

EKSTRA INFORMASJON 43

Støttede oppløsninger.....	43
Bildestørrelse og projiseringsavstand.....	44
Projektor mål og takmontering.....	45
IR-fjernkontrollkoder.....	46
Feilsøking.....	48
Advarselsindikator.....	50
Spesifikasjoner.....	52
Optomas kontorer globalt.....	53

SIKKERHET

	Pilen som er formet som et lyn i en likesidet trekant er ment for å varsle brukeren om uisolert «farlig spenning» inne i apparatet som kan være så sterk at den representerer en risiko for elektrisk støt.
	Utropstegnet inne i den likesidede trekanten er der for å minne brukeren om at det foreligger viktige bruks- og vedlikeholdsinstruksjoner (servicing) i dokumentasjonen som fulgte med utstyret.

Vennligst rett deg etter alle advarsler, sikkerhetstiltak og vedlikeholdsråd i denne brukerveiledningen.

Viktige sikkerhetsanvisninger



- Ikke stirr inn i strålen. RG2.
Som med alle sterke lyskilder må du ikke stirre rett inn i strålen. RG2 IEC 62471–5:2015.
- Ikke blokker ventilasjonsåpningene. For å sørge for pålitelig operasjon av projektoren og beskytte den fra overopphetning, anbefales det at du installerer projektoren på en plass som ikke blokkerer ventilasjonen. Som et eksempel, ikke plasser projektoren på et stuebord med flere andre objekter, på en sofa, seng, osv. Ikke sett projektoren i et avsperrert område som en bokhylle eller kabinett som begrenser luftstrømmen.
- For å redusere risikoen for brann og/eller elektrisk sjokk, utsett ikke utstyret for regn eller fuktighet. Ikke installer projektoren i nærheten av varmekilder som radiatorer, panelovner, komfyrer eller andre apparater som forsterkere som avgir varme.
- Ikke la gjenstander eller væske komme inn i projektoren. De kan komme i kontakt med farge spenningspunkter og kortslutte deler som kan føre til brann eller elektrisk støt.
- Ikke bruk under følgende forhold:
 - I svært varme, kalde eller fuktige omgivelser.
 - (i) Kontroller at romtemperaturen ligger på mellom 5°C - 40°C
 - (ii) Relativ fuktighet er 10 % ~ 85 %
 - I områder utsatt for ekstremt støv eller skit.
 - Må ikke brukes nær apparat som skaper sterke magnetiske felt.
 - I direkte sollys.
- Ikke bruk projektoren på steder der atmosfæren kan inneholde brannfarlige eller eksplosive gasser. Lampen i projektoren blir svært varm under drift, og gasser kan antennes og forårsake brann.
- Ikke bruk enheten hvis den har blitt fysisk skadet eller misbrukt. Fysisk skade/misbruk kan (men er ikke begrenset til):
 - Enheten har blitt sluppet.
 - Strømledningen eller pluggen er skadet.
 - Væske er sølt på projektoren.
 - Projektoren har blitt utsatt for regn eller fukt.
 - Noe har falt inn i projektoren eller noe er løst innvendig.
- Ikke plasser projektoren på et ustabil underlag. Projektoren kan velte, noe som kan føre til personskade eller skade på projektoren.
- Ikke blokker lyset som kommer ut av projektorlinsen når projektoren er i drift. Lyset vil varme opp objektet og det kan smelte, forårsake brannskader eller starte en brann.

- Vennligst ikke åpne eller ta fra hverandre projektoren. Det kan medføre elektrisk støt.
- Ikke prøv å utføre service på enheten selv. Åpning eller fjerning av deksler kan utsette deg for farlig spenning eller andre farer. Ring Optoma før du sender enheten inn for reparasjon.
- Se dekslet på projektoren for sikkerhetsrelaterte merknader.
- Enheten bør kun repareres av passende servicepersonell.
- Bruk kun tillegg/tilbehør som er spesifisert av produsenten.
- Ikke se inn rett inn i projektorlinsen under bruk. Det skarpe lyset kan skade øynene dine.
- Når lampen byttes ut, la enheten kjøle seg ned først. Følg instruksjoner som er beskrevet på side 40-41.
- Projektoren vil selv registrere lampens levetid. Sørg for å skifte ut lampen når varselmeldinger vises.
- Tilbakestill funksjonen «Lampenullstilling» fra «Oppsett | Lampeinnstillinger»-menyen etter at lampemodulen er skiftet ut.
- Når du skrur av projektoren, sørg for at projektoren fullfører kjølesyklusen før du kobler fra strømmen. La projektoren nedkjøles i 90 sekunder.
- Når levetiden for lampen nærmer seg slutten, vil meldingen «Lampens levetid overskredet.» vises på skjermen. Ta kontakt med din lokale forhandler eller servicesenter for å bytte ut lampen så snart som mulig.
- Slå av og koble strømledningen fra stikkontakten før du rengjør produktet.
- Bruk en myk klut fuktet med et mildt rengjøringsmiddel for å rengjøre skjermboksen. Ikke bruk skuremidler, voks eller oppløsningsmidler for å rengjøre enheten.
- Ta ut strømstøpselet fra stikkontakten dersom produktet ikke har vært i bruk over en lengre periode.

Merk: Når lampen når slutten av levetiden, vil projektoren ikke kunne slås på igjen før lampemodulen er skiftet ut. Når du skal bytte ut lampen, følger du prosedyrene under «Bytte lampe» på sidene 40–41.

- Ikke sett opp projektoren på steder der det kan bli utsatt for vibrasjoner eller støt.
- Ikke ta på linsen med bare hendene.
- Fjern batteri/batterier fra fjernkontrollen før oppbevaring. Hvis batteriet/batteriene ligger igjen i fjernkontrollen over lange perioder, kan de lekke.
- Ikke bruk eller oppbevar projektoren på steder der røyk fra olje eller sigaretter kan være til stede, da det kan forringe ytelsen til projektoren.
- Monter projektoren i riktig retning, da en uvanlig plassering kan påvirke ytelsen til projektoren.
- Bruk en strømskinne og/eller overspenningsvern. Strømbrudd og spenningsfall kan skade enheter.

Sikkerhetsinformasjon for 3D

Følg alle advarsler og forsiktighetsregler som anbefalt før du eller barnet ditt bruker 3D-funksjonen.

Warning

Barn og tenåringer kan være mer utsatt for helseproblemer knyttet til det å se på 3D-bilder og bør nøye overvåkes for å unngå at de ser på disse bildene.

Advarsel om fotosensitivt anfall og andre helserisikoer

- Noen seere kan oppleve et epileptisk anfall eller slag når de utsettes for visse blinkende bilder eller lys som finnes i noen projeksjonsbilder eller videospill. Hvis du lider av, eller har epilepsi eller slag i familien, må du ta kontakt med en medisinsk spesialist før du bruker 3D-funksjonen.
- Selv de som ikke har en personlig historie eller tilfeller av epilepsi eller slag i familien kan ha en udiagnostisert tilstand som kan forårsake fotosensitive epileptiske anfall.
- Gravide, eldre, de som lider av alvorlige sykdommer, de som lider av søvnmangel eller er under påvirkning av alkohol bør ikke bruke enhetens 3D-funksjon.

- Hvis du opplever noen av følgende symptomer, må du straks slutte å se på 3D-bilder og ta kontakt med en medisinsk spesialist: (1) endret syn; (2) døsigheit; (3) svimmelhet; (4) ufrivillige øye- eller muskelsammentrekninger; (5) forvirring; (6) kvalme; (7) tap av bevissthet; (8) konvulsjoner; (9) kramper; og/eller (10) desorientering. Barn og tenåringer er mer sannsynlig til å oppleve disse symptomene enn voksne. Foreldre bør ha oppsyn med barna sine og spørre om de opplever disse symptomene.
- 3D-projeksjon kan også forårsake reisesyke, perseptuell ettereffekter, desorientering, slitne øyne og redusert stabilitet i kroppsstillingen. Det anbefales at brukere tar hyppige pauser for å redusere sannsynligheten av disse effektene. Hvis øynene dine viser tegn på å være trette eller tørre eller hvis du har noen av symptomene over, må du straks slutte å bruke denne enheten og ikke bruke den igjen på minst tretti minutter etter at symptomene har forsvunnet.
- Hvis ser på 3D-projeksjon mens du sitter for nært skjermen over lengre tid, kan dette skade synet ditt. Den beste avstanden fra skjermen bør være minst tre ganger skjermens høyde. Det anbefales at seerens øyne er på linje med skjermen.
- Hvis du ser på 3D-projeksjon mens du har på 3D-briller i en lengre periode kan dette føre til hodepine eller tretthet. Hvis du opplever en hodepine, tretthet eller svimmelhet, må du slutte å se på 3D-projeksjon og hvile deg.
- Ikke bruk 3D-brillene for noe annet formål enn å se på 3D-projeksjon.
- Hvis du har på deg 3D-brillene for noe annet formål (som vanlige briller, solbriller, vernebriller, osv.) kan dette være skadelig og kan svekke synet ditt.
- Enkelte seere kan oppleve desorientering når de ser på 3D-projeksjon. Derfor må du IKKE plassere 3D-PROJEKTOR i nærheten av åpne trapper, kabler, balkonger eller andre objekter som man kan snuble, løpe inn i, falle ned, knuse eller falle over.

Opphavsrett

Denne utgivelsen, inkludert alle fotografier, illustrasjoner og programvare, er beskyttet under internasjonale lover for opphavsrett, med enerett. Verken denne veiledningen, eller noe av materialet i den, kan reproduseres uten skriftlig tillatelse fra forfatteren.

© Copyright 2017

Fraskrivelse av ansvar

Informasjonen i dette dokumentet kan endres uten varsel. Fabrikanten gir ingen løfter eller garantier når det gjelder innholdet herav og frasier seg spesielt underforståtte garantier om salgbarhet eller egnethet for et spesielt formål. Fabrikanten forbeholder seg rettigheten til å revidere denne publikasjonen og gjøre endringer nå og da til innholdet herav uten forpliktelse til å melde i fra til noen om en slik revidering eller endring.

Vedkjennelse av varemerker

Kensington er et USA-registrert varemerke for ACCO Brand Corporation med utstedte registreringer og søknader i andre land over hele verden.

HDMI, HDMI-logoen og High-Definition Multimedia Interface er varemerker eller registrerte varemerker for HDMI Licensing LLC i USA og andre land.

DLP®, DLP Link og DLP-logoen er registrerte varemerker for Texas Instruments, og BrilliantColor™ er et varemerke for Texas Instruments.

Alle andre produktnavn som brukes i denne veiledningen er eiendommen til deres respektive eiere og er anerkjent.

DARBEE er et varemerke som tilhører Darbee Products, Inc.

HML, Mobile High-Definition Link og MHL-logoen er varemerker eller registrerte varemerker som tilhører MHL Licensing LLC.

FCC

Dette utstyret har blitt testet og er funnet å etterkomme grensene for en digital enhet i klasse B i henhold til kapittel 15 i FCC-bestemmelsene. Disse grensene er utformet for å gi fornuftig beskyttelse mot skadelige forstyrrelser ved installasjon i et hjem. Utstyret genererer, bruker og kan avgi frekvensenergi, og kan, dersom det ikke installeres og brukes i henhold til instruksjonene, forårsake skadelige forstyrrelser for radiokommunikasjon.

Det er imidlertid ingen garanti for at interferens ikke vil oppstå i en bestemt installasjon. Hvis dette apparatet forårsaker skadelige forstyrrelser i radio- eller TV-mottak, noe som kan fastslås ved å skru apparatet av og på, oppfordres brukeren til å prøve å rette på forstyrrelsene gjennom en eller flere av følgende virkemidler:

- Flytt eller endre retning på mottakerantennen.
- Øk avstanden mellom enheten og mottakeren.
- Koble enheten inn i et uttak på en annen krets enn den mottakeren er koblet til.
- Kontakt forhandleren eller en erfaren radio/TV-tekniker for å få hjelp.

Merknad: Beskyttede kabler

Alle tilkoblinger til andre dataapparater må gjøres med skjermede kabler for at FCCs bestemmelser skal overholdes.

Forsiktig

Endringer eller modifiseringer som ikke er uttrykkelig godkjent av produsenten kan ugyldiggjøre brukerens fullmakt, som er gitt av Federal Communications Commission, til å bruke denne projektoren.

Vilkår for bruk

Denne enheten overensstemmer med del 15 i FCC-kravene. Bruk er underlagt de følgende to betingelsene:

1. Apparatet kan ikke forårsake skadelige forstyrrelser, og
2. Denne enheten må godta mottatt interferens, medregnet interferens som kan forårsake uønsket drift.

Merknad: Kanadiske brukere

Dette digitale apparatet i klasse B overholder canadiske ICES-003.

Remarque à l'intention des utilisateurs canadiens

Cet appareil numérique de la classe B est conforme à la norme NMB-003 du Canada.

Overensstemmelseserklæring for EU-land

- EMC-direktiv 2014/30/EU (medregnet endringer)
- Lavspenningsdirektivet 2014/35/EU
- RED 2014/53/EU (hvis produktet har RF-funksjon)

WEEE



Instruksjoner for kassering

Ikke kast dette elektroniske apparatet i vanlig søppel. For å minimere forurensing og sikre så god beskyttelse av det globale miljøet som mulig bør det resirkuleres.

INTRODUKSJON

Innholdet i pakken

Pakk ut forsiktig, og kontroller at elementene som er oppført nedenfor under Standard tilbehør er til stede. Noen av elementene under Ekstrautstyr er kanskje ikke tilgjengelige avhengig av modell, spesifikasjon og område. Ta kontakt med kjøpstedet. Noe tilbehør kan variere fra område til område.

Garantikortet leveres kun i enkelte områder. Ta kontakt med forhandleren for mer informasjon.

Standard tilbehør

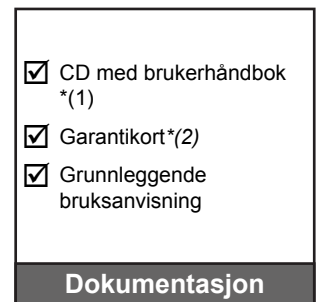
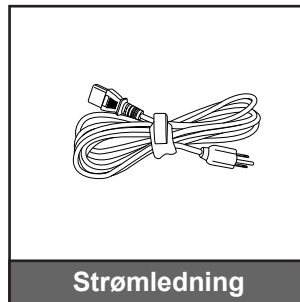

Merk:

- Fjernkontrollen leveres med batteri.
- *(1) Europeisk bruksanvisning finnes på www.optomaeurope.com.
- *(2) Informasjon om europeisk garanti finnes på www.optomaeurope.com.

Ekstrautstyr

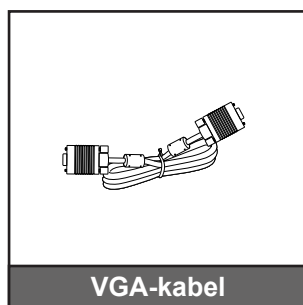
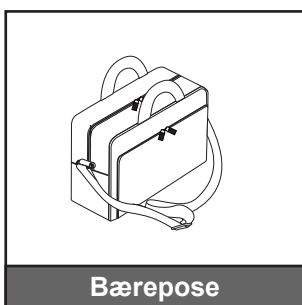

Merk: Valgfritt tilbehør varierer avhengig av modell, spesifikasjon og region.

INTRODUKSJON

Produktoversikt

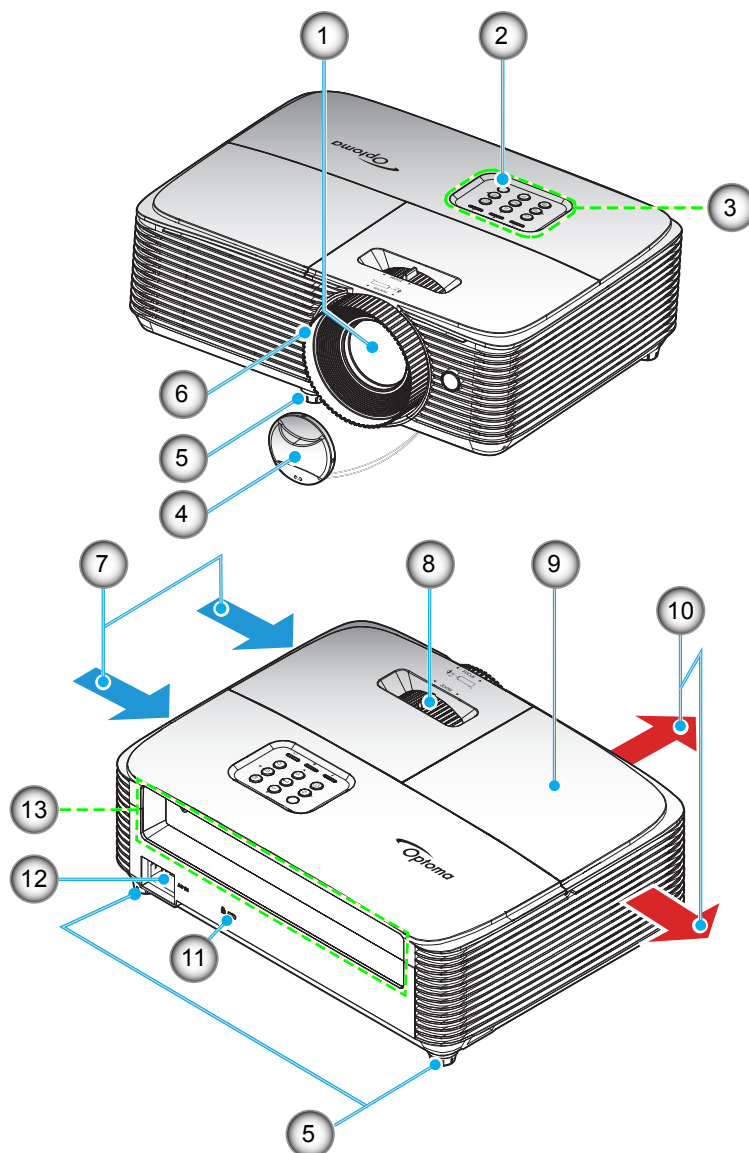

Merk: Hold en avstand på minst 20 cm mellom «inn»- og «ut»-etikettene.

Nr.	Element	Nr.	Element
1.	Linse	8.	Zoomhåndtak
2.	IR-mottaker	9.	Lampedeksel
3.	Tastatur	10.	Ventilasjon (uttak)
4.	Objektivdeksel	11.	Kensington™-låseport
5.	Vipp-justeringsfot	12.	Strømkontakt
6.	Fokushjul	13.	Inngang/utgang
7.	Ventilasjon (inntak)		

INTRODUKSJON

Tilkoblinger

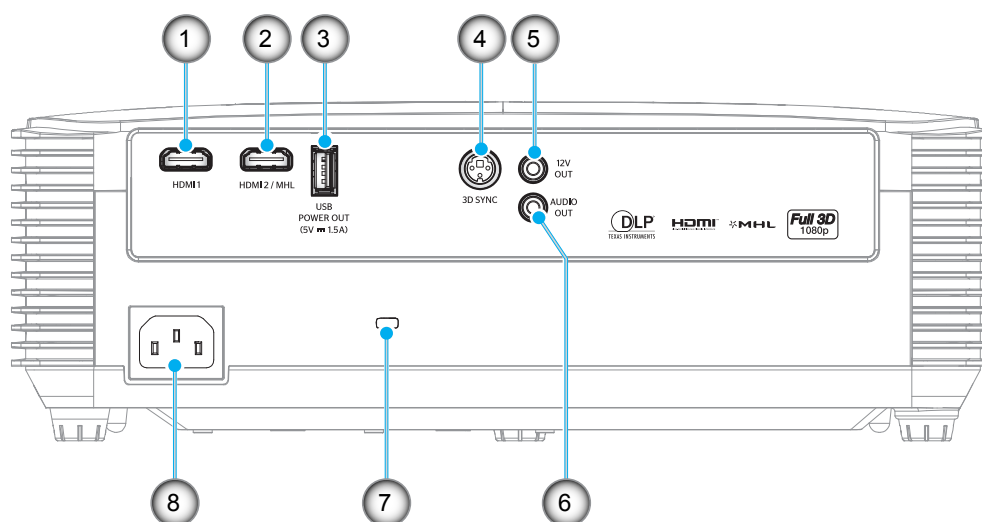

Nr.	Element	Nr.	Element
1.	HDMI-kontakt	5.	12 Volt-utgangskontakt
2.	HDMI 2- / MHL-kontakt	6.	Lydutgangskontakt
3.	USB strøm ut (5 V, 1 A)-kontakt / MUS-/SERVICE-kontakt	7.	Kensington™-låseport
4.	3D SYNK UT-kontakt	8.	Strømkontakt

Merk: Ekstern mus krever spesiell fjernkontroll.

INTRODUKSJON

Tastatur

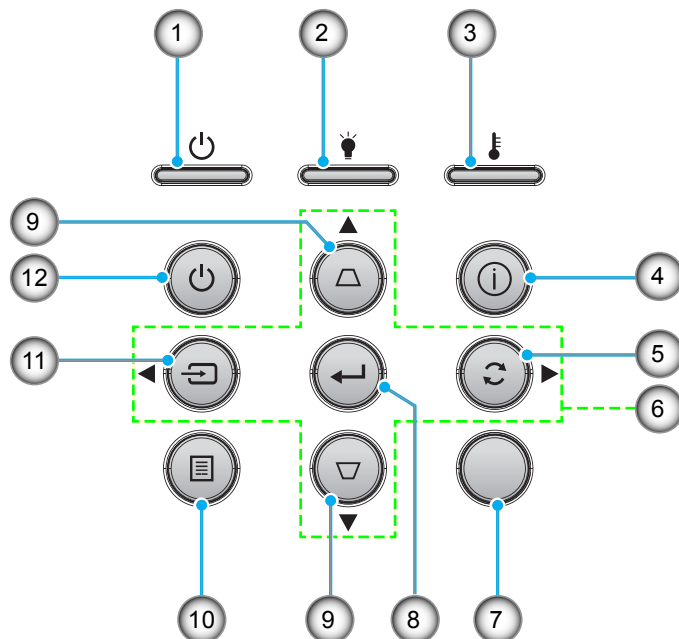

Nr.	Element	Nr.	Element
1.	På/Hvilemodus-lampe	7.	IR-mottaker
2.	Lysdiode for lampe	8.	Enter
3.	Temp-LED	9.	Keystone-korreksjon
4.	Informasjon	10.	Meny
5.	Re-Sync	11.	Source
6.	Fire retningsvalgknapper	12.	Strøm

INTRODUKSJON

Fjernkontroll

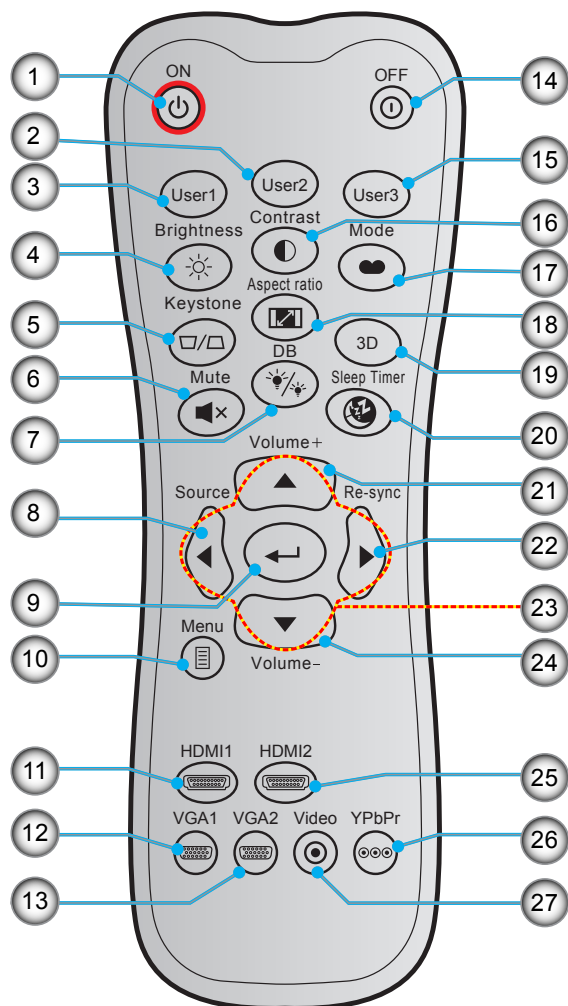

Nr.	Element	Nr.	Element
1.	Strømmen er på	15.	Bruker3
2.	Bruker2	16.	Kontrast
3.	Bruker1	17.	Skjermmodus
4.	Lysstyrke	18.	Aspect Ratio
5.	Keystone	19.	3D-meny på/av
6.	Demp	20.	Sovtidtaker
7.	DB (DynamicBlack)	21.	Volum +
8.	Source	22.	Re-Sync
9.	Enter	23.	Fire retningsvalgknapper
10.	Meny	24.	Volum -
11.	HDMI1	25.	HDMI2
12.	VGA1 (støttes ikke)	26.	YPbPr (støttes ikke)
13.	VGA2 (støttes ikke)	27.	Video (støttes ikke)
14.	Slå av		

Merk: Noen taster brukes ikke på visse modeller som ikke støtter disse funksjonene.

OPPSETT OG MONTERING

Montere projektoren

Projektøren er utformet for å kunne monteres med en av fire mulige plasseringer.

Du velger hvordan du monterer projektoren avhengig av oppsettet til rommet og personlige preferanser. Ta hensyn til størrelsen og plasseringen av skjermen, plasseringen til et egnet strømuttak samt plasseringen og avstanden mellom projektoren og resten av utstyret.

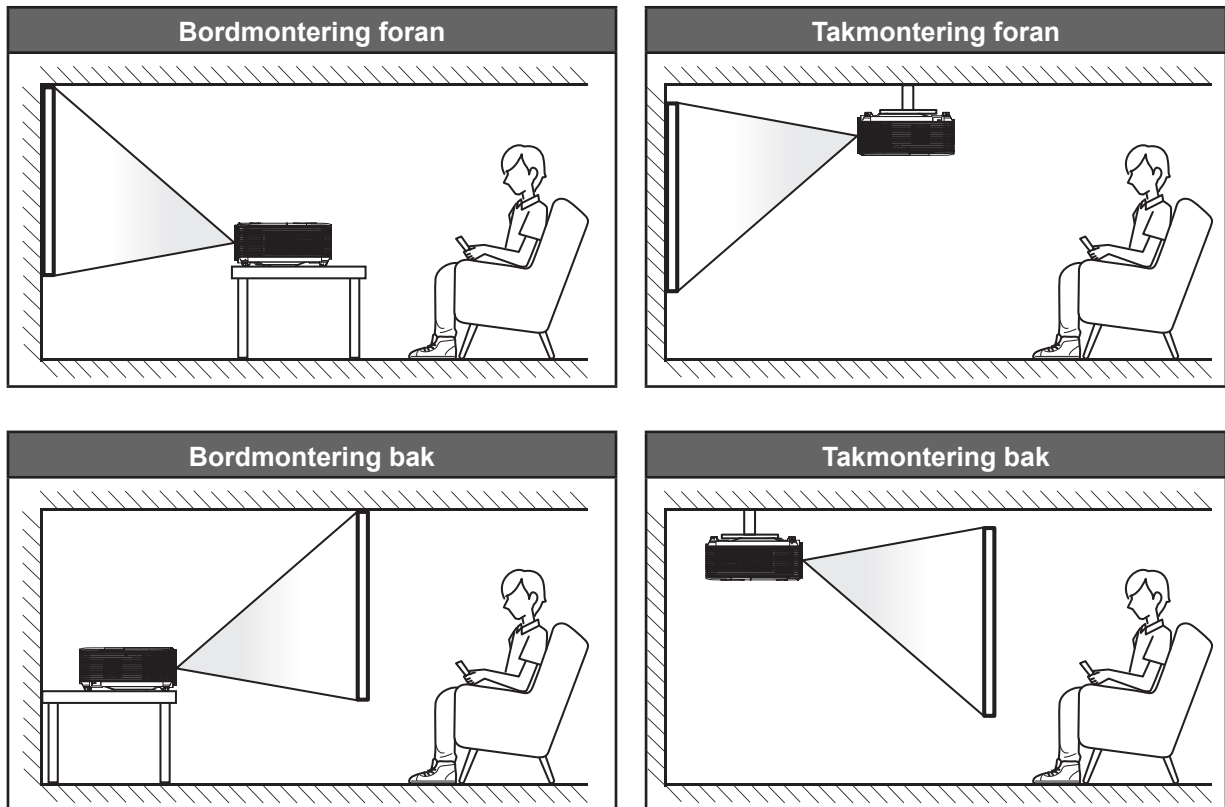

Projektøren skal plasseres på et flatt underlag og 90 grader / vinkelrett med skjermen.

- Du finner informasjon om hvilken bildestørrelse som fås ved en gitt projektorplassering i avstandstabellen på side 44.
- Du finner informasjon om hvilken bildestørrelse som fås ved en gitt avstand i avstandstabellen på side 44.

Merk: Jo lenger unna projektoren plasseres fra skjermen, jo større blir den projiserte bildestørrelsen, og vertikal forskyvning øker også tilsvarende.

VIKTIG!

Ikke bruk projektoren på annen måte enn som bordplate eller takmontert. Projektoren skal være vannrett og ikke vippet enten forover/bakover eller til venstre/høyre. Enhver annen retning vil ugyldiggjøre garantien og kan forkorte levetiden til projektorlampen eller selve projektoren. Du kan få råd om ikke-standard montering ved å ta kontakt med Optoma.

OPPSETT OG MONTERING

Installasjonsmerknad for projektor

- Plasser projektoren horisontalt.
Vippevinkelen til projektoren bør ikke overstige 15 grader. Projektoren bør heller ikke installeres på noen annen måte enn på bord eller i taket, ellers kan levetiden til lampen reduseres dramatisk, eller så kan andre **uforutsigbare skader oppstå.**

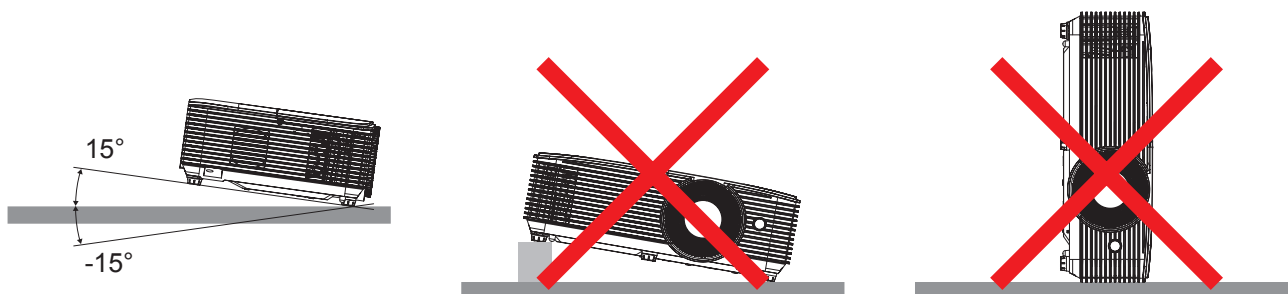

- La det være minst 30 cm klarering rundt utslippsventilen.

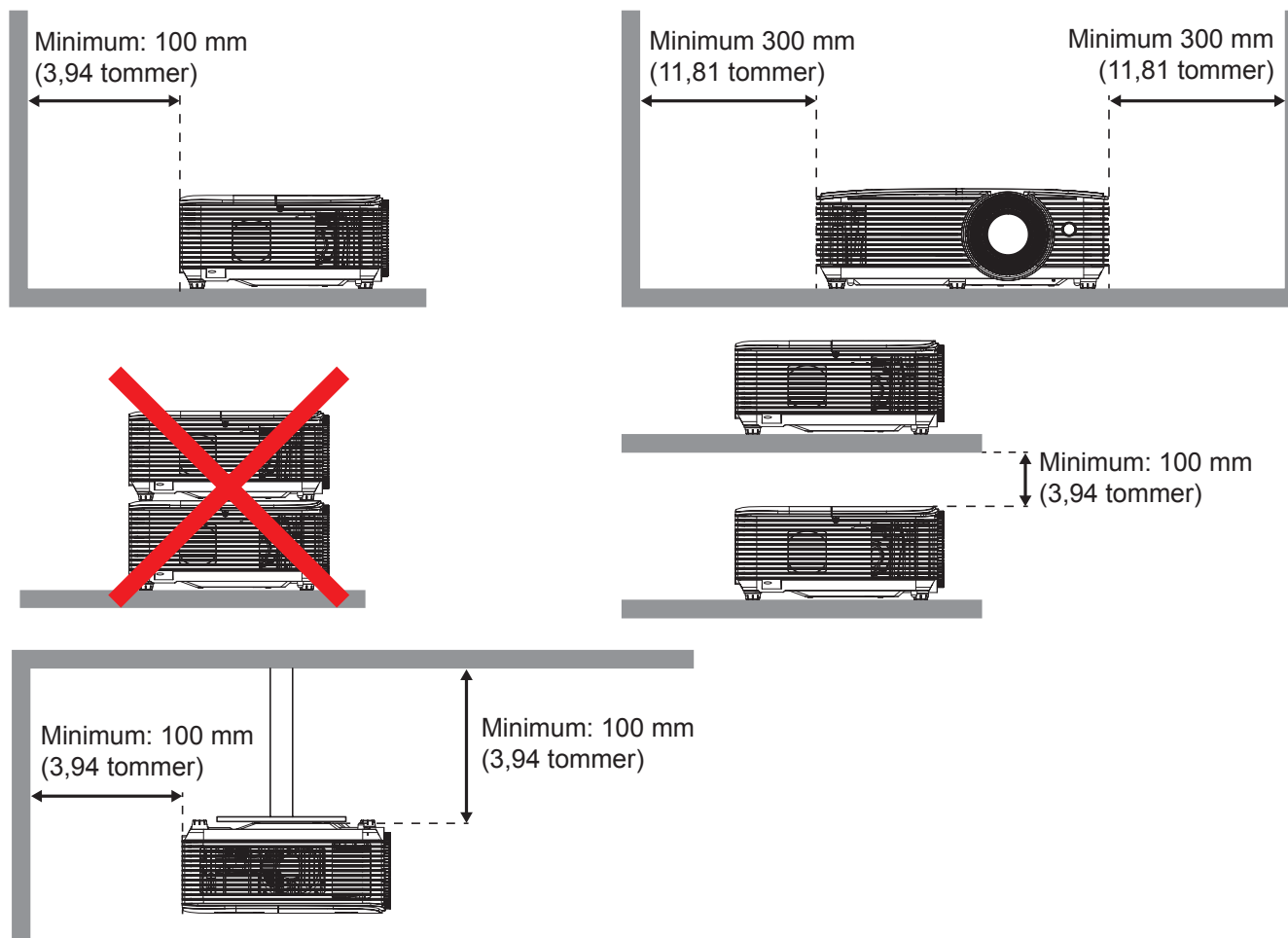

- Sørg for at inntaksventilene ikke resirkulerer varm luft fra utslippsventilen.
- Når projektoren brukes på en innelukket plass, må du sørge for at temperaturen til omgivelsesluften på plassen ikke overstiger driftstemperaturen mens projektoren kjører samt at luftinntaks- og utslippsventilene ikke blir blokkert.
- Alle slike plasser bør gjennomgå en sertifisert varmeevaluering for å sørge for at projektoren ikke resirkulerer utslippsluft, da dette kan føre til at enheten slås av selv om temperaturen på plassen er innenfor det godkjente driftstemperaturområdet.

OPPSETT OG MONTERING

Koble kilder til projektoren

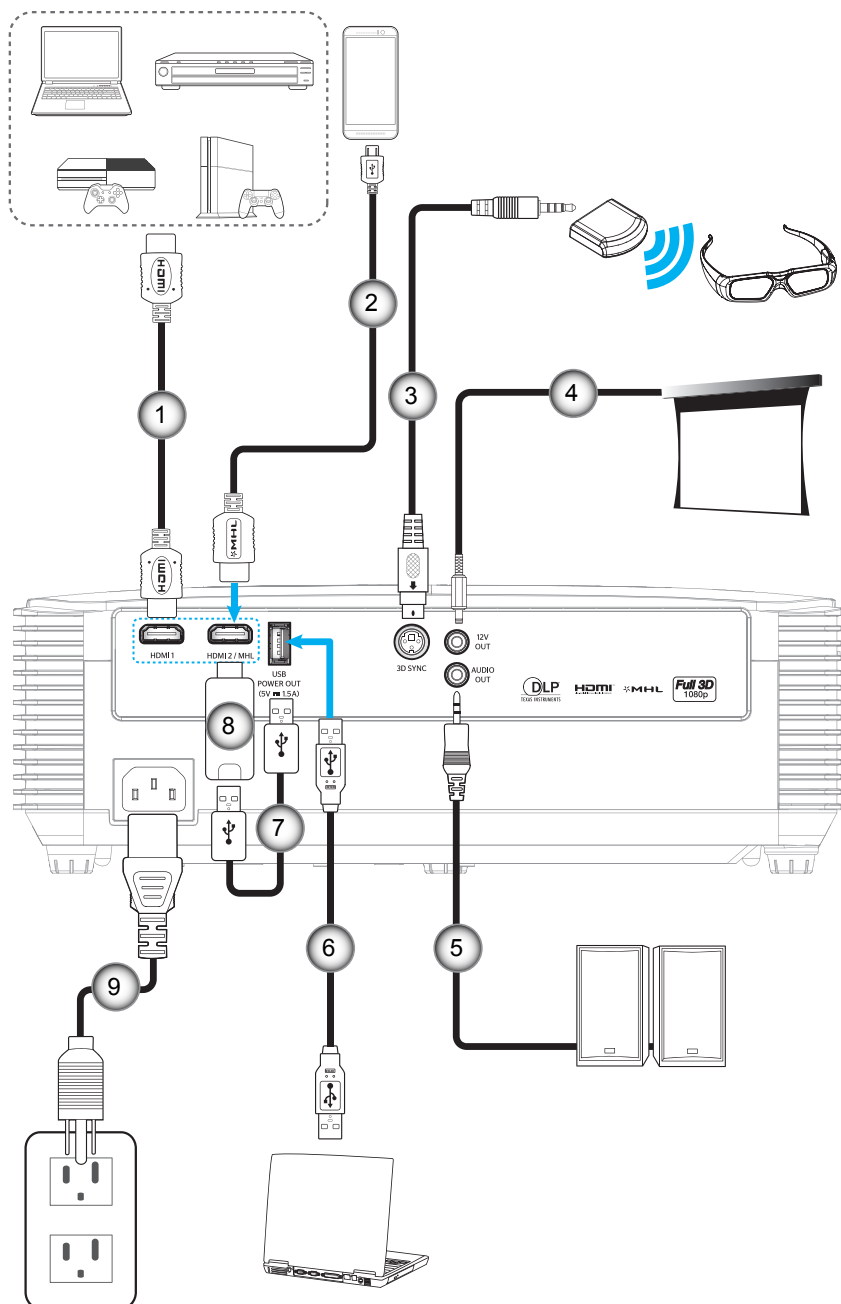

Nr.	Element	Nr.	Element
1.	HDMI-kabel	6.	USB-kabel
2.	HDMI-/MHL-kabel	7.	USB-strømkabel
3.	3D-senderkabel	8.	HDMI-dongle
4.	12V DC-plugg	9.	Strømledning
5.	Lydutgangskabel		

OPPSETT OG MONTERING

Justere det projiserte bildet

Bildehøyde

Projektoren er utstyrt med heiseføtter for justering av bildehøyden.

1. Plasser den justerbare foten som du vil tilpasse på undersiden av projektoren.
2. Roter den justerbare foten med eller mot klokken for å senke eller heve projektoren.

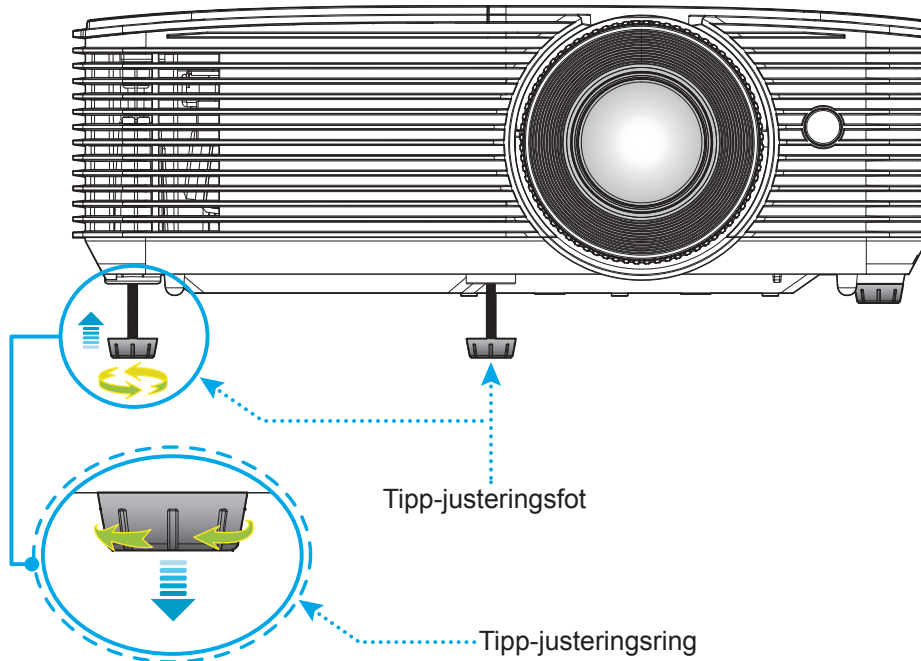

Zoom og fokus

- Du kan justere bildestørrelsen ved å dreie zoomspaken med eller mot klokken for å øke eller redusere den projiserte bildestørrelsen.
- Du kan justere fokus ved å skru fokusringen med eller mot klokken til bildet er skarpt og tydelig.

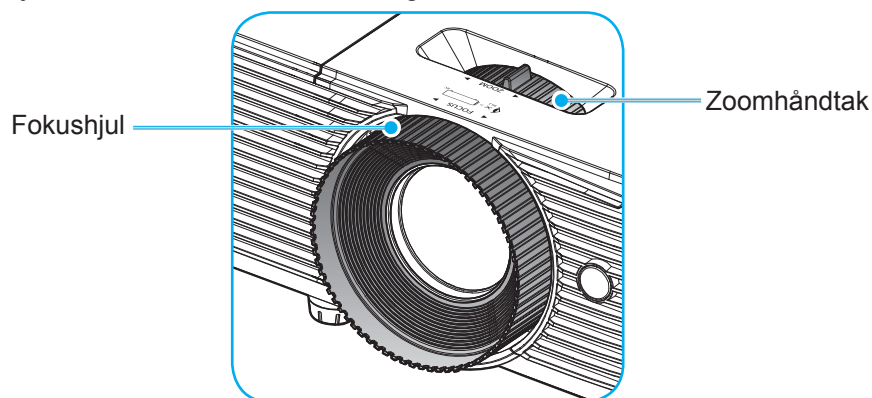

Merk: Projektoren vil fokusere på en avstand mellom 1 og 10 m.

OPPSETT OG MONTERING

Sette inn / bytte batterier

To batterier av størrelse AAA følger med fjernkontrollen.

1. Ta av batteridekselet på baksiden av fjernkontrollen.
2. Sett AAA-batterier inn i batterirommet som vist.
3. Sett bakdekselet på fjernkontrollen igjen.

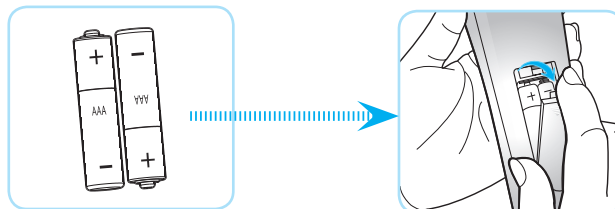

Merk: Du må bruke samme eller tilsvarende type når du bytter.

FORSIKTIG

Feil bruk av batterier kan føre til kjemikalilekkasje eller eksplosjon. Sørg for at du følger anvisningene under.

- Ikke bland batterier av ulike typer. Ulike typer batterier har ulike særtrekk.
- Ikke bland gamle og nye batterier. Dersom gamle og nye batterier blandes kan det forkorte levetiden til de nye batteriene eller føre til lekkasje av kjemikalier i de gamle batteriene.
- Ta ut batteriene så snart de er oppbrukt. Kjemikalier som lekker fra batterier kan forårsake utslett dersom de kommer i kontakt med huden. Hvis du oppdager en kjemikalielekkasje, må du tørke grundig av med en klut.
- Batteriene som følger med dette produktet kan ha kortere levetid enn normalt avhengig av lagringsforhold.
- Hvis du ikke skal bruke fjernkontrollen på en stund, bør du ta ut batteriene.
- Når du skal avhende batteriet, må du følge regionale eller nasjonale lover.

OPPSETT OG MONTERING

Effektiv rekkevidde

Det er en infrarød fjernkontrollsensor (IR) på toppen av projektoren. Sørg for at du holder fjernkontrollen i en vinkel på 30 grader vinkelrett mot IR-fjernkontrollsensoren på toppen av projektoren for at den skal fungere på riktig måte. Avstanden mellom fjernkontrollen og sensoren bør være maks. 6 meter (ca. 20 fot).

Merk: Når du peker fjernkontrollen direkte (med 0 grader vinkel) mot IR-sensoren, bør avstanden mellom fjernkontrollen og sensoren ikke være lengre enn 8 meter (ca. 26 fot).

- Kontroller at det ikke er noen hindringer mellom fjernkontrollen og IR-sensoren på projektoren som kan blokkere den infrarøde strålen.
- Kontroller at IR-senderen på fjernkontrollen ikke lyses direkte på av sollys eller lysrør.
- Hold fjernkontrollen minst 2 meter borte fra lysstoffrør, eller så kan den ikke fungere.
- Hvis fjernkontrollen er nær et lysrør av omformertypen, kan den ikke alltid fungere.
- Hvis fjernkontrollen og projektoren er svært nær hverandre, kan fjernkontrollen ikke alltid fungere.
- Når du sikter mot skjermen, er den effektive avstanden opp til 6 meter fra fjernkontrollen til skjermen, da IR-stråler reflekteres tilbake til projektoren. Den effektive rekkevidden kan også variere avhengig av skjermen.

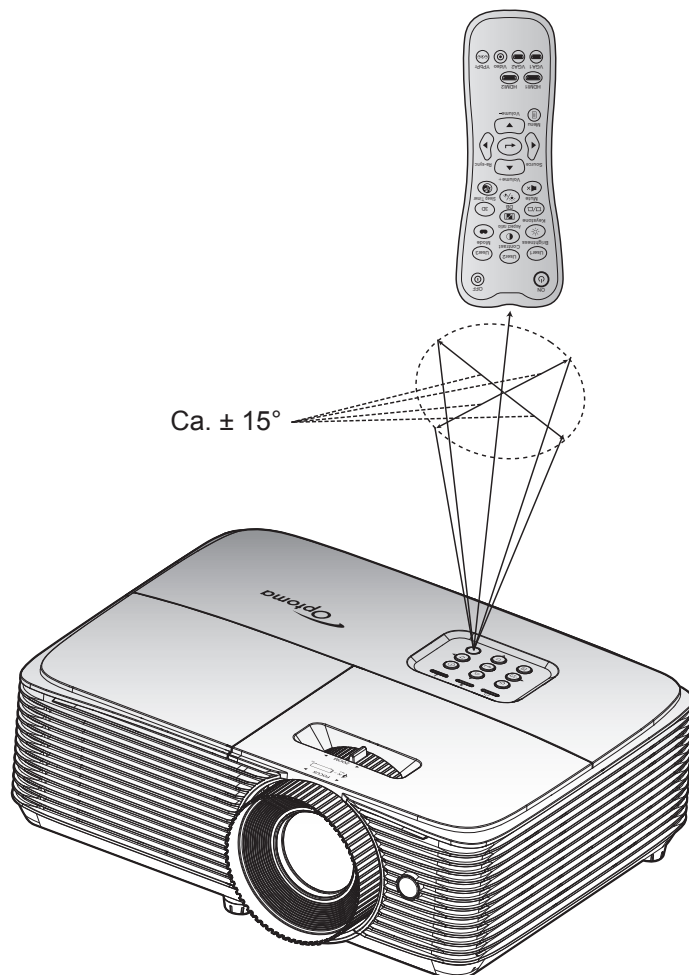

BRUKE PROJEKTOREN

Skru av/på projektoren

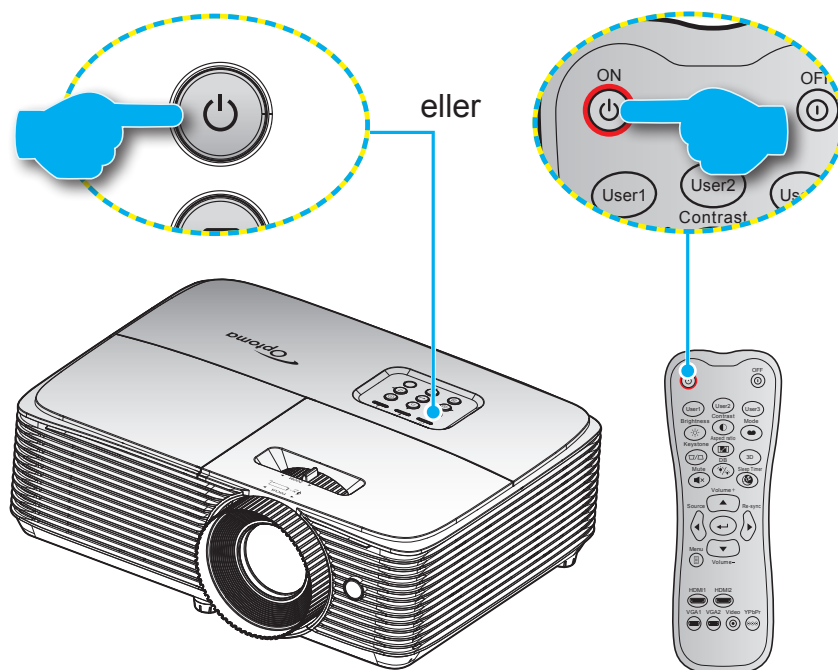

Strømmen er på

1. Koble til strømledningen og signalkabelen. Når tilkoblingen er opprettet, lyser På/Hvilemodus-lampen rødt.
2. Slå på projektoren ved å trykke «**⏻**» på tastaturet på projektoren eller på fjernkontrollen.
3. En oppstartsskjerm vises i ca. 10 sekunder, og LED-lampen for strøm blinker grønn eller blått.

Merk: Første gang projektoren slås på blir du bedt om å velge foretrukket språk, projiseringsretning og andre innstillinger.

Slå av

1. Slå av projektoren ved å trykke «**⏻**» på tastaturet på projektoren eller på fjernkontrollen.
2. Følgende melding vises:

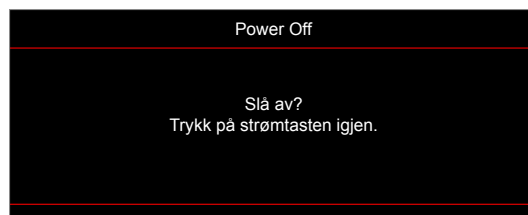

3. Trykk «**⏻**»-knappen igjen for å bekrefte, ellers forsvinner meldingen etter 15 sekunder. Når du trykker «**⏻**»-knappen igjen, slås projektoren av.
4. Kjøleviftene fortsetter å kjøre i omtrent 10 sekunder for en kjølesyklus, og På/Hvilemodus-lampen blinker grønn eller blått. Når På/Hvilemodus-lampen lyser jevnt rødt, betyr dette at projektoren gått inn i hvilemodus. Hvis du ønsker å slå på projektoren igjen, må du vente til den har kjølt seg ned og har gått inn i ventemodus. Når projektoren er i ventemodus, trykker du «**⏻**»-knappen igjen for å slå den på.
5. Koble strømledningen fra stikkkontakten og projektoren.

Merk: Du bør ikke slå på projektoren med en gang etter at du har slått den av.

BRUKE PROJEKTOREN

Velge en inngangskilde



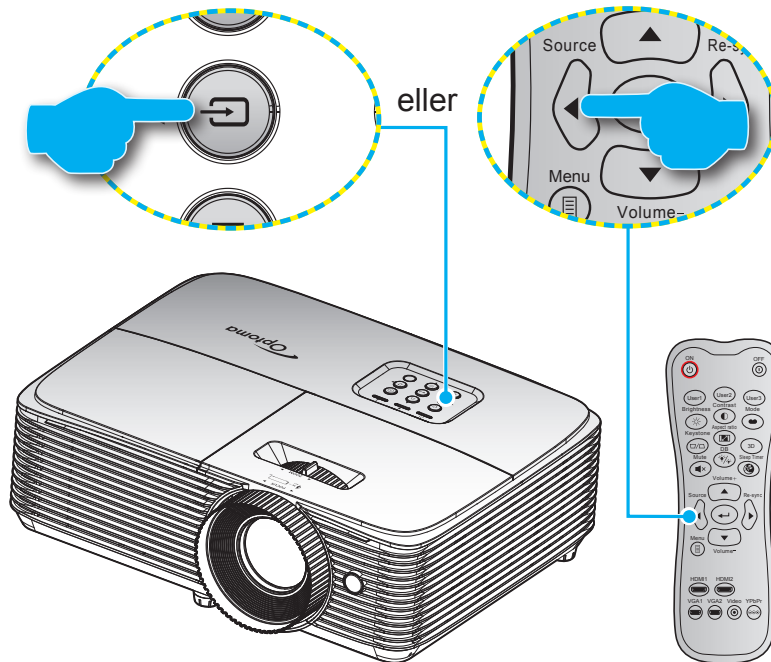











Slå på den tilkoblede kilden som du vil vise på skjermen (datamaskin, bærbar PC, videospiller osv). Projektoren finner automatisk kilden. Hvis flere kilder er tilkoblet, trykker du kildeknappen på tastaturet på projektoren eller på fjernkontrollen for å velge ønsket inngang.



BRUKE PROJEKTOREN

Meny navigering og funksjoner

Projektoren har en flerspråklig skjermmeny som gjør at du kan foreta bildejusteringer og endre en rekke innstillinger. Projektoren vil automatisk oppdage kilden.

1. Du åpner skjermmenyen ved å trykke  på fjernkontrollen eller kontrollpanelet.
2. Når skjermmenyen vises, bruker du   -knappene til å velge et element i hovedmenyen. Trykk  eller  -knappen for å gå inn i en undermeny når det foretas valg på en bestemt side.
3. Bruk   -tastene for å velge ønsket element i undermenyen, og trykk deretter  eller  -tasten for å vise flere innstillinger. Juster innstillingene med   -tastene.
4. Velg neste element som skal endres i undermenyen og endre som beskrevet over.
5. Trykk  eller  for å bekrefte, så går skjermen tilbake til hovedmenyen.
6. For å avslutte trykker du  eller  på nytt. OSD-menyen vil lukkes og projektoren vil automatisk lagre de nye innstillingene.

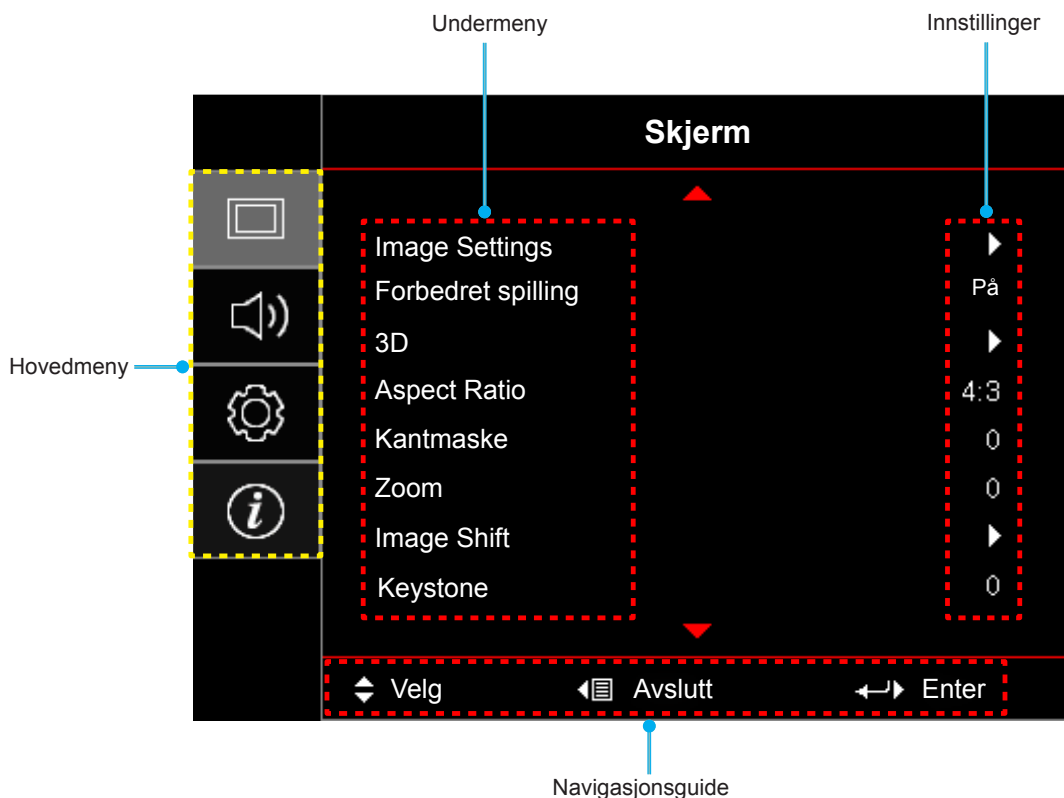

BRUKE PROJEKTOREN







Skjermmenyens menytre

Hovedmeny	Undermeny	Undermeny 2	Undermeny 3	Undermeny 4	Verdier		
Skjerm	Image Settings	Skjermmodus	[Video]		Kino		
					Vivid		
					Spill		
					Referanse		
					Lys		
					Bruker		
					3D		
					ISF Day		
					ISF Night		
					ISF 3D		
		Veggfarge				AV [Standard]	
						Svart tavle	
						Lysegul	
						Lysegrønn	
						Lyseblå	
						Rosa	
						Grå	
		Lysstyrke				-50~50	
		Kontrast				-50~50	
		Skarphet				1~15	
		Farve				-50~50	
		Glød				-50~50	
		Gamma	Film				
			Video				
			Grafikker				
			Standard(2.2)				
			1.8				
			2.0				
			2.4				
		Fargeinnstillinger	BrilliantColor™				1~10
			Fargetemperatur	[Videomodus]		Varm	
						Standard	
	Kald						
Color Matching	Farve			Kald			
				R [Standard]			
				G			
				B			
				C			
				Y			
			M				
	W						

BRUKE PROJEKTOREN

Hovedmeny	Undermeny	Undermeny 2	Undermeny 3	Undermeny 4	Verdier
Skjerm	Image Settings	Fargeinnstillinger	Color Matching	Fargetone eller R	-50~50 [Standard: 0]
				Metning eller G	-50~50 [Standard: 0]
				Økning eller B	-50~50 [Standard: 0]
				Reset	Avbryt [Standard]
				Avslutt	Ja
			RGB økn./stnd.	Rød forsterking	-50~50
				Grønn forst.	-50~50
				Blå forst.	-50~50
				Rød lysstyrke	-50~50
				Grønn grunninnst.	-50~50
				Blå grunninnst.	-50~50
				Reset	Avbryt [Standard]
			Avslutt	Ja	
			Fargerom [HDMI-inngang]		Auto [Standard]
					RGB(0~255)
				RGB(16~235)	
				YUV	
		DynamicBlack		AV	
				På	
			Lysstyrkemodeus [Lampebase - Video]	Lys	
			Reset	Eco	
		Forbedret spilling		AV	
				På	
		3D	3D modus		AV
					DLP-Link [Standard]
					VESA
			3D->2D		3D [Standard]
					L
					R
			3D-Format		Auto [Standard]
				SBS	
				Top and Bottom	
				Frame Sequential	
	3D synk. invert			På	
				AV [Standard]	

BRUKE PROJEKTOREN

Hovedmeny	Undermeny	Undermeny 2	Undermeny 3	Undermeny 4	Verdier		
Skjerm	Aspect Ratio				4:3		
					16:9		
					LBX [unntatt SVGA XGA-modeller]		
					Original		
					Auto		
	Kantmaske				0–10 [Standard: 0]		
	Zoom				-5–25 [Standard: 0]		
	Image Shift	 H				-50–50 [Standard: 0]	
 V					-50–50 [Standard: 0]		
Keystone				-40–40 [Standard: 0]			
Lyd	Demp				AV [Standard]		
	Volum				På 0-10 [Standard: 5]		
Oppsett	Projeksjon				Front  [Standard]		
					Rear 		
					Tak-topp 		
					Bak-topp 		
	Lampeinnstillinger	Lampepåminnelse				AV På [Standard]	
		Lampenullstilling				Avbryt [Standard]	
	Filter Settings	Filter Usage Hours				Ja (Skrivebeskyttet)	
		Optional Filter Installed				Ja	
						Nei	
		Filter Reminder				AV	
						300 hr	
						500 hr [Standard]	
		Filter Reset				800 hr	
					1000 hr		
	Power Settings	Direkte på				Avbryt [Standard]	
		Signalstrøm på				Ja	
						AV [Standard]	
		Skru av automatisk (min)				På 0–180 (5 min mellomrom) [Standard: 20]	
		Sovtidtaker (min)					0–990 (30 min. mellomrom) [Standard: 0]
			Alltid på				Nei [Standard]
					Ja		





BRUKE PROJEKTOREN

Hovedmeny	Undermeny	Undermeny 2	Undermeny 3	Undermeny 4	Verdier		
Oppsett	Power Settings	Quick Resume			AV [Standard]		
					På		
		USB Power				AV	
						På	
						Auto [Standard]	
	Sikkerhet	Sikkerhet				AV	
						På	
		Sikkerhetstidaker		Måned			
				Dag			
		Endre Passord					
	HDMI Link Settings	HDMI Link				AV	
						På	
		Inclusive TV				Nei	
						Ja	
		Power On Link				Mutual	
						PJ->Device	
	Power Off Link				Device->PJ		
					AV		
	Testmønster					På	
						Grønt rutenett	
						Magenta-rutenett	
						Hvit rutenett	
						Hvit	
	Fjernkontrollsinnstilling [avhenger av fjernkontroll]	IR-Funktion				AV	
						På	
		Bruker1					HDMI 2 [Standard]
							Testmønster
							Lysstyrke
							Kontrast
							Sovtidaker
							Color Matching
							Fargetemperatur
						Gamma	
						Projeksjon	
						Lampeinnstillinger	
						Zoom	
						Frys	
				MHL			

BRUKE PROJEKTOREN

Hovedmeny	Undermeny	Undermeny 2	Undermeny 3	Undermeny 4	Verdier	
Oppsett	Fjernkontrollsinnstilling [avhenger av fjernkontroll]	Bruker2			HDMI 2	
					Testmønster	
					Lysstyrke	
					Kontrast	
					Sovtidtaker	
					Color Matching	
					Fargetemperatur	
					Gamma	
					Projeksjon	
					Lampeinnstillinger	
				Zoom		
				Frys		
				MHL [Standard]		
			Bruker3			HDMI 2
						Testmønster
						Lysstyrke
						Kontrast
						Sovtidtaker [Standard]
						Color Matching
						Fargetemperatur
					Gamma	
					Projeksjon	
					Lampeinnstillinger	
				Zoom		
				Frys		
				MHL		
		12 volt utløser			AV	
					På	
		Options	Språk			English [Standard]
						Deutsch
						Français
						Italiano
						Español
					Português	
					Polski	
					Nederlands	
					Svenska	
					Norsk/Dansk	
					Suomi	
					ελληνικά	
					繁體中文	
			简体中文			
			日本語			

BRUKE PROJEKTOREN

Hovedmeny	Undermeny	Undermeny 2	Undermeny 3	Undermeny 4	Verdier		
Oppsett	Options	Språk			한국어		
					Русский		
					Magyar		
					Čeština		
					عربي		
					ไทย		
					Türkçe		
					فارسی		
					Tiếng Việt		
					Bahasa Indonesia		
					Română		
					Slovenčina		
		Menu Settings	Menyplassering				Topp venstre 
							Topp høyre 
							Midt  [Standard]
							Bunn venstre 
							Bunn høyre 
			Menu Timer				AV
							5 sek.
							10 sek. [Standard]
			Automatisk kilde				AV [Standard]
							På
		Inngangskilde				HDMI1	
						HDMI2/MHL	
		Input Name	HDMI1				Standard [Standard]
							Custom
			HDMI2/MHL				Standard [Standard]
							Custom
		High Altitude					AV [Standard]
							På
		Display Mode Lock					AV [Standard]
							På
		Lås tastatur					AV [Standard]
							På
		Skjul Information					AV [Standard]
							På
		Logo					Standard [Standard]
							Nøytral

BRUKE PROJEKTOREN

Hovedmeny	Undermeny	Undermeny 2	Undermeny 3	Undermeny 4	Verdier	
Oppsett	Options	Bakgrunnsfarge			None [Standard]	
					Blå	
					Rød	
					Grønn	
					Grå	
					Logo	
	Reset	Reset OSD			Avbryt [Standard]	
					Ja	
	Reset to Default			Avbryt [Standard]		
				Ja		
Info	Regulatory					
	Serial Number					
	Source					
	Resolution				00x00	
	Refresh Rate				0,00 Hz	
	Skjermmodus					
	Lampetid	Lys				0 hr
		Eco				0 hr
		Dynamic				0 hr
		Total				
	Filtertimer					
	Lysstyrkemodus					
	FW Version	System				
		MCU				

BRUKE PROJEKTOREN

SKJERM-meny

Display : Bilde innstillinger-meny

Skjermmodus (Videomodus)

Det er mange fabrikkinnstillinger som er optimalisert for ulike typer bilder.

- **Kino:** Gir beste farger for å se på film.
- **Vivid:** Fargemetning og lysstyrke er godt balansert i denne modusen. Velg denne modusen for å spille spill.
- **Spill:** Velg denne modusen for å øke lysstyrken og responstid for videospill.
- **Referanse:** Gir mest nøyaktige naturlige farger nær Rec. 709, standard for høydefinisjons-tv (HDTV).
- **Lys:** Maksimal klarhet fra PC-inngang.
- **Bruker:** Lagre brukerens innstillinger.
- **3D:** Du må ha 3D-briller for å oppleve 3D-effekten. Sørg for at datamaskinen / den mobile enheten har et 120 Hz-utgangssignal på et grafikkort med firedobbel buffer og at du har en 3D-spiller installert.
- **ISF Day:** Optimaliser bildet med ISF Day-modus for perfekt kalibrering og høy bildekvalitet.
- **ISF Night:** Optimaliser bildet med ISF Night-modus for perfekt kalibrering og høy bildekvalitet.
- **ISF 3D:** Optimaliser bildet med ISF 3D-modus for perfekt kalibrering og høy bildekvalitet.

Merk: For tilgang til og kalibrering av ISF dag- og kveldsvisningsmoduser, kan du ta kontakt med din lokale forhandler.

Veggfarge

Bruk denne funksjonen for å få et optimalt skjerm bilde som passer veggfargen. Velg mellom AV, Svart tavle, Lysegul, Lysegrønn, Lyseblå, Rosa og Grå.

Lysstyrke

Justerer lysstyrken på bildet.

Kontrast

Kontrast kontrollerer forskjellen mellom de lyseste og mørkeste delene av bildet.

Skarphet

Juster skarpheten på bildet.

Farve

Juster et videobilde fra sort/hvitt til helfarget bilde.

Glød

Justerer fargebalansen mellom rød og grønn.

Gamma

Sett opp gammakurvetype. Etter at startoppsett og fininnstilling er fullført, brukes gammajusteringsstrinnene til å optimere bildeutmatningen.

- **Film:** For hjemmekino.
- **Video:** For video- eller TV-kilde.
- **Grafikker:** For PC-/foto-kilde.
- **Standard(2.2):** For standardisert innstilling.
- **1.8/ 2.0/ 2.4:** For bestemt PC-/foto-kilde.

BRUKE PROJEKTOREN

Fargeinnstillinger

Konfigurer fargeinnstillinger.

- **BrilliantColor™**: Denne justeringen bruker en ny fargebehandlingsalgoritme og forbedringer for å gjøre det mulig med høyere lysstyrke med ekte, mer levende farger i bildet.
- **Fargetemperatur (Videomodus)**: Sett fargetemperatur til Varm, Standard, Kald eller Kald.
- **Color Matching**: Velg følgende alternativer:
 - Farve: Juster nivåer for røe (R), grønn (G), sort (B), cyan (C), gult (Y), magenta (M) og hvit (W) for bildet.
 - Fargetone eller R: Justerer fargebalansen mellom rød og grønn.
 - Metning eller G: Juster et videobilde fra sort/hvitt til helfarget bilde.
 - Økning eller B: Justerer lysstyrken til bildet.
 - Reset: Gå tilbake til fabrikkinnstillingene for color matching.
 - Avslutt: Avslutt «Color Matching»-menyen.
- **RGB økn./stnd.**: Disse innstillinger gjør det mulig å konfigurere lysstyrke (forsterkning) og kontrast (forspenning) i et bilde.
 - Reset: Gjenopprett fabrikkinnstillingene for RGB økn./stnd.
 - Avslutt: Avslutt «RGB økn./stnd.»-menyen.
- **Fargerom (HDMI-inngang)**: Velg en passende fargematrixtype fra følgende: Auto, RGB(0~255), RGB(16~235), og YUV.

DynamicBlack

Bruk for å rotere bildets lysstyrke automatisk for å gi optimal kontrastytelse.

Lysstyrkemode (Lampebase, video)

Juster lysstyrkemode for lampebaserte projektorer.

- **Lys**: Velg «Lys» for å øke lysstyrken.
- **Eco**: Velg «Eco» for å dimme projektorlampen. Dette vil senke energibruken og forlenge levetiden til lampen.

Reset

Gå tilbake til fabrikkinnstillingene for fargeinnstillinger.

Display forbedret gaming-meny

Forbedret spilling

Aktiver denne funksjonen for å redusere responstiden (inngangsforsinkelse) under spilling til 16 ms*.

Merk: *Kun for 1080p 60 Hz-signaler.

BRUKE PROJEKTOREN

SKJERM 3D-meny

3D modus

Bruk dette alternativet for å deaktivere 3D-funksjonen eller velge riktig 3D-funksjon.

- **AV:** Velg «AV» for å slå av 3D-modus.
- **DLP-Link:** Velg for å bruke optimaliserte innstillinger for DLP 3D-briller.
- **VESA:** Velg «VESA» for å bruke optimert innstilling for VESA 3D-briller.

3D->2D

Bruk dette alternativet for å angi hvordan 3D-innhold skal vises på skjermen.

- **3D:** Skjerm 3D-signal.
- **L (Venstre):** Skjerm det venstre bildet til 3D-innholdet.
- **R (Høyre):** Skjerm det høyre bildet til 3D-innholdet.

3D-Format

Bruk dette alternativet til å velge riktig 3D-formatinnhold.

- **Auto:** Når et 3D-identifikasjonssignal er oppdaget, velges 3D-format automatisk.
- **SBS:** Skjerm 3D-signal i «Side-om-side»-format.
- **Top and Bottom:** Skjerm 3D-signal i «Top and Bottom»-format.
- **Frame Sequential:** Skjerm 3D-signal i «Frame Sequential»-format.

3D synk. invert

Bruk dette alternativet for å aktivere/deaktivere 3D synk. invert-funksjonen.

BRUKE PROJEKTOREN

Skjerm Aspect Ratio-meny

Aspect Ratio

Velg sideforhold for bildet som vises blant følgende alternativer:

- **4:3:** Formatet er for 4:3-inngangskilder.
- **16:9:** Dette formatet er for 16:9-kilder som HDTV og DVD, beregnet for widescreen-tv.
- **LBX:** Dette formatet er for ikke-16x9, letterbox-kilde og hvis du vil bruke en ekstern 16x9-linse for å vise et 2,35:1-sideforhold ved full oppløsning.
- **Original:** Dette formatet viser originalt bilde uten skalering.
- **Auto:** Velg automatisk mest passende visningsformat.

Merk:

- *Det anses som normalt at svarte linjer vises rundt bildet når oppløsningen er på 1080p – i alle sideforholdsmoduser.*
- *De svarte linjene og kantene endres i størrelse avhengig av sideforholdet.*

- Svarte linjer
- 1080p aktivt område



Merk:

- *Detaljert informasjon om LBX-modus:*
 - *Noen DVD-er i letterbox-format er ikke forbedret for TV-er med 16x9. Hvis dette er tilfellet, ser ikke bildet riktig ut når det vises i 16:9. I så fall kan du prøve å bruke 4:3-modusen til å se på DVD-en. Hvis innholdet i seg selv ikke er 4:3, vil det ha sorte kanter rundt bildet i 16:9-visning. For denne typen innhold kan du bruke LBX-modus for å fylle bildet på 16:9-visningen.*
 - *Dersom du bruker en ekstern anamorf linse, denne LBX-modusen lar deg også se et 2,35:1 innhold (inkluderer anamorf DVD og HDTV-filmkilde) som støtter anamorf bredde som er forsterket for et 16x9 display i et bredt 2,35:1 bilde. I dette tilfellet er det ingen svarte linjer. Lampestrøm og vertikal oppløsning er fullstendig utstyrt.*
- *Gjør følgende for å bruke SuperBred-format:*
 - Sett skjermens sideforhold til 2,0:1.*
 - Sett projektorbildet korrekt på linje på skjermen.*

BRUKE PROJEKTOREN

1080P skaleringstabell:

16:9-skjerm	480i/p	576i/p	1080i/p	720p	PC
4x3	Skaler til 1440x1080.				
16x9	Skaler til 1920x1080.				
LBX	Skaler til 1920x1440, og vis 1920x1080 fra midten.				
Original	- 1:1-tilordning sentret. - Ingen skalering vil bli brukt; bildet vises med oppløsning basert på inngangskilden.				
SuperBred	Skaler til 2534x1426 (132 % forstørring), og vis deretter det sentrale bildet i 1920x1080. Ps: Sluttbrukeren kan bruke dette formatet til å se ikke-undertekstet 2,35:1-kilde til å fylle 100 % av 1080p DMD.				

Skjerm Kantmaske-meny

Kantmaske

Bruk denne funksjonen til å overskanne bildet for å fjerne støy fra videokoding som ligger på kanten av videokilden.

Skjerm Zoom-meny

Zoom

Bruk til å forstørre et bilde på projiseringsskjermen.

Skjerm Image Shift-meny

Image Shift

Forskyver det projiserte bildet horisontalt (H) eller vertikalt (V).

Skjerm Keystone-meny

Keystone

Korriger bildeforvringning som skyldes at projektoren står skrått.

BRUKE PROJEKTOREN

Lyd-meny

Lyd Demp-meny

Demp

Bruk dette alternativet for å slå av lyden midlertidig.

- **På:** Velg «På» for å slå på demping.
- **AV:** Velg «AV» for å slå av demping.

Merk:

- *«Demp»-funksjonen påvirker lydstyrken til både intern og ekstern høyttaler.*
- *Når en ekstern høyttaler er tilkoblet, deaktiveres den interne høyttaleren automatisk.*

Lyd Volum-meny

Volum

Juster lydstyrkenivå.

OPPSETT-meny

OPPSETT Projeksjon-meny

Projeksjon

Sett projisering til front, bak, tak-topp, og bak-topp.

OPPSETT Lampeinnstillinger-meny

Lampepåminnelse

Velg denne funksjonen for å vise eller skjule advarselen når meldingen om å skifte lampe vises. Beskjeden vil komme til syne 30 timer før det er anbefalt å bytte lampe.

Lampenullstilling

Nullstiller lampens teller etter at lampen er byttet.

OPPSETT Filter Settings-meny

Filter Usage Hours

Vis tid for filter.

Optional Filter Installed

Still inn advarselmelding.

- **Ja:** Skjerm advarsel etter 500 timers bruk.

Merk: «Filter Usage Hours/ Filter Reminder / Filter Reset» vises bare når «Optional Filter Installed» er «Ja».

- **Nei:** Slå av advarselen.

BRUKE PROJEKTOREN

Filter Reminder

Velg denne funksjonen for å vise eller skjule advarselen når meldingen om å skifte filter vises. Alternativene er AV, 300 hr, 500 hr, 800 hr og 1000 hr.

Filter Reset

Nullstill støvfiltertelleren når støvfilteret er byttet eller rensset.

OPPSETT Power Settings-meny

Direkte på

Velg «På» for å aktivere Direkte på-modus. Projektoren vil automatisk slå seg på når den mottar strøm er levert uten å trykke «Strøm»-knappen på projektorens tastatur eller på fjernkontrollen.

Signalstrøm på

Velg «På» for å aktivere Signalstrøm-modus. Projektoren slår seg automatisk på når et signal oppdages uten at «Strøm»-tasten på tastaturet på projektoren eller på fjernkontrollen trykkes.

Merk:

- Hvis «Signalstrøm på» er satt til «På», vil strømforbruket til projektoren i ventemodus være over 3 W.
- Signalstrøm på støtter VGA (RGB-signal) og HDMI.

Skru av automatisk (min)

Setter starttiden for nedtelling. Nedtellingen vil starte når projektoren ikke får noe signal. Projektoren vil skru seg av automatisk når nedtellingen er ferdig (i minutter).

Sovtidtaker (min)

Konfigurer sovtidtaker.

- **Sovtidtaker (min):** Setter starttiden for nedtelling. Nedtellingen vil starte når projektoren ikke får noe signal. Projektoren vil skru seg av automatisk når nedtellingen er ferdig (i minutter).
Merk: Sovtidtaker nullstilles hver gang projektoren slås av.
- **Alltid på:** Sjekk for å stille sovtidtaker til alltid på.

Quick Resume

Still inn Quick Resume.

- **På:** Hvis projektoren slått på uten at det var meningen, kan den slås på igjen umiddelbart i løpet av 100 sekunder etter at den ble avslått med denne funksjonen.
- **AV:** Viften starter å kjøle systemet 10 sekunder etter at brukeren slår av projektoren.

USB Power

Still inn USB-strømminnstillinger.

- **På:** Projektoren blir alltid slått på av en USB-strømkilde.
- **AV:** USB Power-funksjonen er slått av.
- **Auto:** Projektoren blir automatisk slått på av en USB-strømkilde.

BRUKE PROJEKTOREN

OPPSETT Sikkerhet-meny

Sikkerhet

Aktiver denne funksjonen for å bli bedt om passord før du bruker projektoren.

- **På:** Velg «På» for å bruke sikkerhetsverifisering når projektoren skrus på.
- **AV:** Velg «AV» for å kunne skru på projektoren uten passordverifisering.

Sikkerhetstidtaker

Velg tid (Måned/Dag/Timer) for å stille inn hvor mange timer projektoren kan brukes. Straks tiden har utløpt vil du bli bedt om å angi passordet ditt igjen.

Endre Passord

Brukes til å angi eller endre passordet som du blir bedt om når projektoren slås på.

OPPSETT HDMI Link Settings-meny

Merk:

- *Når du kobler HDMI-CEC-kompatible enheter til projektoren med HDMI-kabler, kan du styre dem med Strøm på- eller Strøm av-status ved hjelp av HDMI Link-kontrollfunksjonen på projektorens skjermmeny. Dette gjør at en enhet eller flere enheter i en gruppe kan slås på av eller slås av via HDMI Link-funksjonen. I en typisk konfigurasjon kan DVD-spilleren kobles til projektoren gjennom en forsterker eller et hjemmekinosystem.*

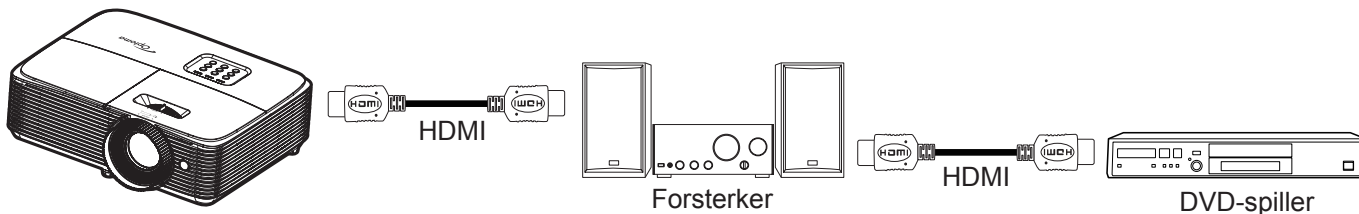

HDMI Link

Aktiver/deaktiver HDMI Link-funksjonen. Alternativene Inclusive TV, Power On Link og Power Off Link vil kun være tilgjengelige dersom innstillingen er satt til «På».

Inclusive TV

Sett til «Ja» hvis du vil at både TV-en og projektoren skal slås av automatisk samtidig. For å forhindre begge enhetene slås av på samme tid kan du sette innstillingen til «Nei».

Power On Link

CEC strøm på-kommando.

- **Mutual:** Både projektoren og CEC-enheten slås på samtidig.
- **PJ->Device:** CEC-enheten vil bli slått på etter at projektoren er slått på.
- **Device->PJ:** Projektoren slås på etter at CEC-enheten er slått på.

Power Off Link

Aktiver funksjonen hvis du vil at både HDMI Link og projektoren skal slås av automatisk samtidig.

BRUKE PROJEKTOREN

OPPSETT Testmønster-meny

Testmønster

Velg testmønster fra Grønt rutenett, Magenta-rutenett, Hvit rutenett eller Hvit, eller deaktiver funksjonen (av).

OPPSETT Fjernkontrollsinnstilling-meny

IR-Funktion

Still inn IR-funksjonen.

- **På:** Velger du «På», så kan projektoren brukes med fjernkontrollen fra IR-mottaker på toppen.
- **AV:** Velger du «AV», så kan projektoren betjenes med fjernkontrollen. Ved å velge «AV» kan du bruke tastaturet igjen.

Bruker1/ Bruker2/ Bruker3

Tilordne standardfunksjonen for Bruker1, Bruker2 eller Bruker3 til, HDMI 2, Testmønster, Lysstyrke, Kontrast, Sovtidtaker, Color Matching, Fargetemperatur, Gamma, Projeksjon, Lampeinnstillinger, Zoom, Frys eller MHL.

OPPSETT 12 V utløser-menyen

12 volt utløser

Bruk denne funksjonen for å aktivere/deaktivere utløseren.

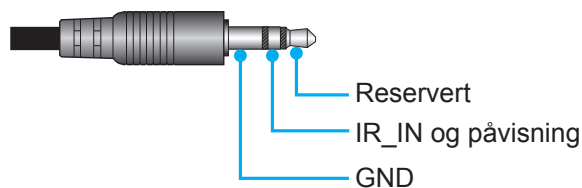

- **AV:** Velg «AV» for å deaktivere utløseren.
- **På:** Velg «På» for å aktivere utløseren.

OPPSETT Alternativer-meny

Språk

Språket på skjermmenyene kan settes til: engelsk, tysk, fransk, italiensk, spansk, portugisisk, polsk, nederlandsk, svensk, norsk/dansk, finsk, gresk, tradisjonell kinesisk, forenklet kinesisk, japansk, koreansk, russisk, ungarsk, tsjekkisk/slovakisk, arabisk, thai, tyrkisk, persisk, vietnamesisk, indonesisk, rumensk eller slovakisk.

Menu Settings

Angi menysted på skjermen og konfigurer Menu Timer-innstillinger.

- **Menyplassering:** Velg menyplasseringen på skjermen.
- **Menu Timer:** Angi hvor lenge skjermmenyen skal forbli synlig på skjermen.

Automatisk kilde

Hvis du setter dette alternativet til «På» og trykker -knappen på projektorens tastatur eller -knappen på fjernkontrollen, så velges den neste tilgjengelige inngangskilden automatisk. Sett til «AV» for å deaktivere automatisk kildefunksjonen.

Inngangskilde

Sett inngangskilden til HDMI1 eller HDMI2/MHL.

BRUKE PROJEKTOREN

Input Name

Bruk til å endre navn på en inngangsfunksjon for å finne den enklere. Alternativene er HDMI1 og HDMI2/MHL.

High Altitude

Når «På» er valgt, kjører viftene raskere. Denne funksjonen er nyttig i områder hvor luften er tynn.

Display Mode Lock

Velg «På» eller «AV» for å låse eller åpne justering av innstillingene for visningsmodus.

Lås tastatur

Når tastaturlåsfunksjonen er «På», låses hele kontrollpanelet. Projektoren kan imidlertid brukes med fjernkontrollen. Ved å velge «AV» kan du bruke tastaturet igjen.

Skjul Information

Aktiver denne funksjonen for å skjule informasjonsmeldingen.

- **AV:** Velg «På» for å gjemme informasjonsmeldingen.
- **På:** Velg «AV» for å vise meldingen «Søker».

Logo

Bruk denne funksjonen til å sette ønsket oppstartsskjermer. Hvis endringer gjøres, trer de i kraft neste gang projektoren slås på.

- **Standard:** Standard oppstartsskjermer.
- **Nøytral:** Logo vises ikke på oppstartsskjermen.

Bakgrunnsfarge

Bruk denne funksjonen for å vise en blå, rød, grønn, grå farge, ingenting eller logoskjermen når signal ikke er tilgjengelig.

Merk: Hvis bakgrunnsfargen er satt til «None», er bakgrunnsfargen svart.

Setup : Reset-meny

Reset OSD

Gå tilbake til fabrikkinnstillingene for innstillinger i OSD-menyen.

Reset to Default

Gå tilbake til fabrikkinnstillingene for innstillinger i oppsettsmenyen.

BRUKE PROJEKTOREN

Info-meny

Info-meny

Vis projektorens informasjon som nedenfor:

- Regulatory
- Serial Number
- Source
- Resolution
- Refresh Rate
- Skjermmodus
- Lampetid
- Filtertimer
- Lysstyrkemodeus
- FW Version

VEDLIKEHOLD

Bytte lampe

Projektoren registrerer automatisk lampens levetid. Når lampens levetid når slutten, vises en advarselmelding på skjermen.



Når du ser denne meldingen, ta kontakt med den lokale forhandleren eller servicesenterfor å bytte lampen så snart som mulig. Sørg for at projektoren har kjølt seg ned for minst 30 minutter før du skifter ut lampen.



Warning: Hvis projektoren er takmontert, vær forsiktig når du åpner lampepanelet. Det anbefales å bruke sikkerhetsbriller når man bytter lyspære på takmontert projektor. Vær forsiktig så ingen løse deler faller ned fra projektoren.



Warning: Lamperommet er varmt! La det få kjøle seg ned før du bytter lampe!



Warning: For å redusere risikoen for personskade, ikke mist lampemodulen eller berør lyspæren. Lyspæren kan knuses og forårsake skade dersom den slippes i bakken.

VEDLIKEHOLD

Bytte lampen (fortsettelse)

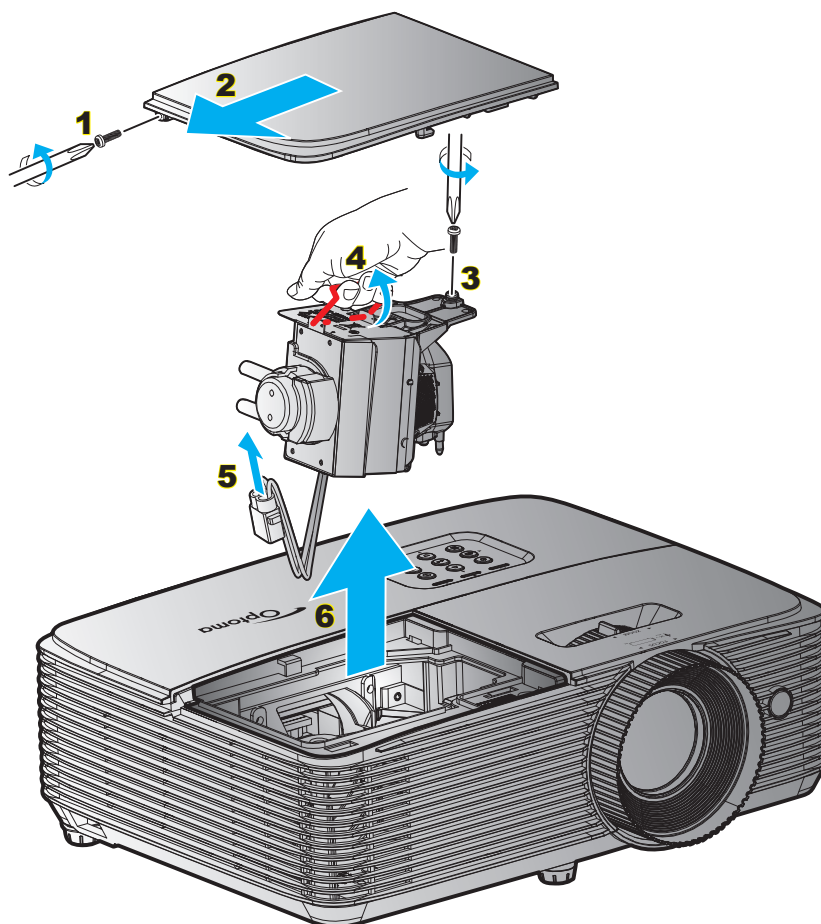

Prosedyre:

1. Slå av strømmen til projektoren ved å trykke «**U**»-knappen på fjernkontrollen eller på tastaturet til projektoren.
2. La projektoren kjøle seg ned i minst 30 minutter.
3. Koble fra strømledningen.
4. Skru ut skruen på dekslet. **1**
5. Ta av dekslet. **2**
6. Skru ut skruen på lampemodulen. **3**
7. Løft opp lampehåndtaket. **4**
8. Ta av lampekabelen. **5**
9. Ta forsiktig ut lampemodulen. **6**
10. For å sette på plass lampemodulen, følg instruksjonene i motsatt rekkefølge.
11. Slå på projektoren og nullstill lampetiden.
12. Lampenullstilling: (i) Trykk «Meny» → (ii) Velg «Oppsett» → (iii) Velg «Lampeinnstillinger» → (iv) Velg «Lampenullstilling» → (v) Velg «Ja».

Merk:

- Skruene på lampedekslet og lampen kan ikke fjernes.
- Projektoren kan ikke slås på hvis lampedekslet ikke har blitt satt på projektoren.
- Ikke ta på glassområdet av lampen. Håndolje kan føre til at lampen knuses. Bruk en tørr klut til å rengjøre lampemodulen hvis den ble berørt med et uhell.

VEDLIKEHOLD

Installerere og rengjøre støvfilterene

Installere støvfilteret

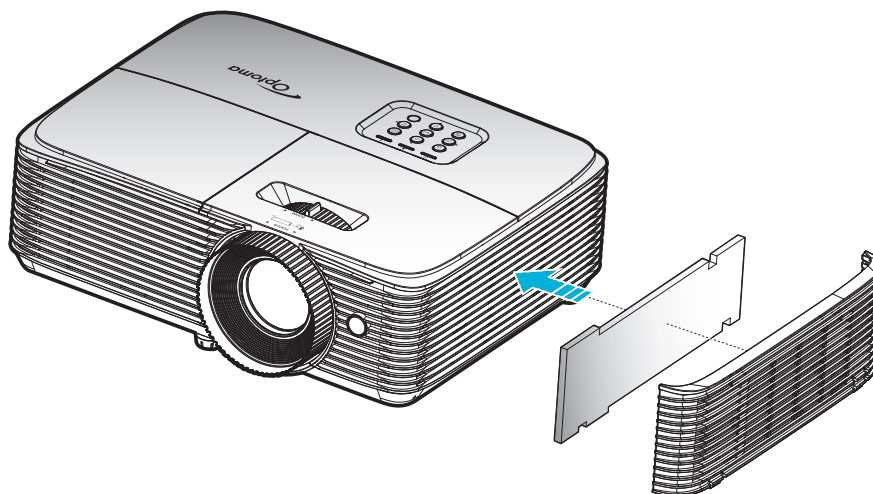

Merk: Støvfilter er kun nødvendig i / leveres i utvalgte regioner med mye støv.

Rengjøre støvfilteret

Vi anbefaler at du rengjør støvfilteret hver tredje måned. Rengjør det oftere hvis projektoren brukes i støvete omgivelser.

Prosedyre:

1. Slå av strømmen til projektoren ved å trykke «**U**»-knappen på fjernkontrollen eller på tastaturet til projektoren.
2. Koble fra strømledningen.
3. Ta støvfilteret sakte og forsiktig ut. **1**
4. Rengjør eller skift ut støvfilteret. **2**
5. For å installere støvfilteret følger du disse trinnene i motsatt rekkefølge.

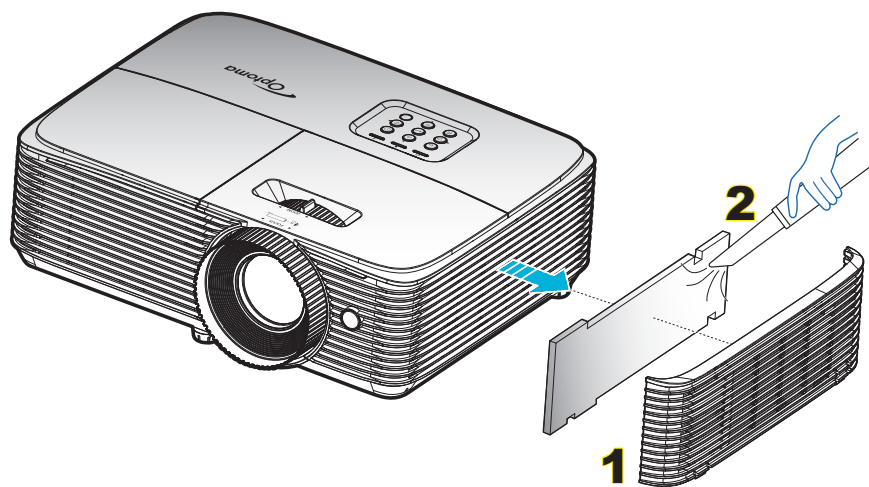

EKSTRA INFORMASJON

Støttede oppløsninger

Digital kompatibilitet

B0/Etablert timing	B0/Standard timing	B0/Detaljert timing	B1/Videomodus	B1/Detaljert timing
720 x 400 ved 70Hz	1280 x 720 ved 60Hz	Original timing:	640 x 480p ved 60Hz	720 x 480p ved 60Hz
640 x 480 ved 60Hz	1280 x 800 ved 60Hz	XGA: 1024 x 768 ved 60Hz	720 x 480p ved 60Hz	1280 x 720p ved 60Hz
640 x 480 ved 67Hz	1280 x 1024 ved 60Hz	WXGA: 1280 x 800 ved 60Hz	1280 x 720p ved 60Hz	1366 x 768 ved 60Hz
640 x 480 ved 72Hz	1400 x 1050 ved 60Hz	1080P: 1920 x 1080 ved 60Hz	1920 x 1080i ved 60Hz	1920 x 1080i ved 50Hz
640 x 480 ved 75Hz	1600 x 1200 ved 60Hz		720(1440) x 480i ved 60Hz	1920 x 1080p ved 60Hz
800 x 600 ved 56Hz	1440 x 900 ved 60Hz		1920 x 1080p ved 60Hz	
800 x 600 ved 60Hz	1280 x 720 ved 120Hz		720 x 576p ved 50Hz	
800 x 600 ved 72Hz	1024 x 768 ved 120Hz		1280 x 720p ved 50Hz	
800 x 600 ved 75Hz			1920 x 1080i ved 50Hz	
832 x 624 ved 75Hz			720(1440) x 576i ved 50Hz	
1024 x 768 ved 60Hz			1920 x 1080p ved 50Hz	
1024 x 768 ved 70Hz			1920 x 1080p ved 24Hz	
1024 x 768 ved 75Hz			1920 x 1080p ved 30Hz	
1280 x 1024 ved 75Hz				
1152 x 870 ved 75Hz				

True 3D-videokompatibilitet

Inngangsopløsning	HDMI 1.4a 3D-inngang	Inngangstiming		
		1280 x 720P ved 50Hz	Top and Bottom	
		1280 x 720P ved 60Hz	Top and Bottom	
		1280 x 720P ved 50Hz	Rammepakning	
		1280 x 720P ved 60Hz	Rammepakning	
		1920 x 1080i ved 50Hz	Side ved side (halv)	
		1920 x 1080i ved 60Hz	Side ved side (halv)	
		1920 x 1080P ved 24Hz	Top and Bottom	
		1920 x 1080P ved 24Hz	Rammepakning	
	HDMI 1.3	1920 x 1080i ved 50Hz	Side ved side (halv)	SBS modu er på
		1920 x 1080i ved 60Hz		
		1280 x 720P ved 50Hz		
		1280 x 720P ved 60Hz		
		1920 x 1080i ved 50Hz	Top and Bottom	TAB-modus er på
		1920 x 1080i ved 60Hz		
		1280 x 720P ved 50Hz		
		1280 x 720P ved 60Hz		
		480i 1024 x 768 ved 120Hz	HQFS	3D-format er Frame Sequential
		1280 x 720 ved 120Hz		

Merk:

- Hvis 3D-inngang er 1080p ved 24Hz, bør DMD spille med integrert multiplum med 3D-modus.
- Støtter NVIDIA 3DTV Play hvis det ikke er patentgebyr fra Optoma.
- 1080i ved 25Hz og 720p ved 50Hz vil kjøre i 100Hz; 1080p ved 24Hz vil kjøre i 144Hz. Andre 3D-timinger vil kjøre i 120Hz.

EKSTRA INFORMASJON

Bildestørrelse og projiseringsavstand

Ønsket Avstand (m)	Skjermstørrelse		Topp	Skjermstørrelse		Topp
	(Min. zoom)			(Maks. zoom)		
	Diagonal (tommer)	B x H (cm)	Fra bunn til topp av bildet (cm)	Diagonal (tommer)	B x H (cm)	Fra bunn til topp av bildet (cm)
1,2	33,46	74 x 42	48	37	82 x 46	53
2	56	123 x 69	81	61	136 x 77	89
2,5	70	154 x 87	101	77	170 x 96	111
3	84	185 x 104	121	92	204 x 115	133
3,5	98	216 x 122	141	108	238 x 134	155
4	112	247 x 139	161	123	272 x 153	178
5	139	309 x 174	201	154	340 x 191	222
6	167	370 x 208	242	184	408 x 230	266
7	195	432 x 243	282	215	476 x 268	311
8	223	494 x 278	322	246	544 x 306	355
9	251	556 x 313	363	277	612 x 344	399
10	279	617 x 347	403	307,29	680 x 383	444

Merk: Zoom-forhold er 1,1x.

Ønsket bildestørrelse		Avstand (m)		Topp (cm)
Diagonal (tommer)	B x H (cm)	Maks. zoom	Min. zoom	Fra bunn til topp av bildet
37	82 x 46	1,2	1,3	53
40	89 x 50	1,3	1,4	58
50	111 x 62	1,6	1,8	72
60	133 x 75	2,0	2,2	87
70	155 x 87	2,3	2,5	101
80	177 x 100	2,6	2,9	116
90	199 x 112	2,9	3,2	130
100	221 x 125	3,3	3,6	144
120	266 x 149	3,9	4,3	173
150	332 x 187	4,9	5,4	217
200	443 x 249	6,5	7,2	289
250	553 x 311	8,1	9,0	361
300	664 x 374	9,8	10,8	433
307,3	680 x 383	10,0	11,0	444

Merk: Zoomforholdet er 1,1x.

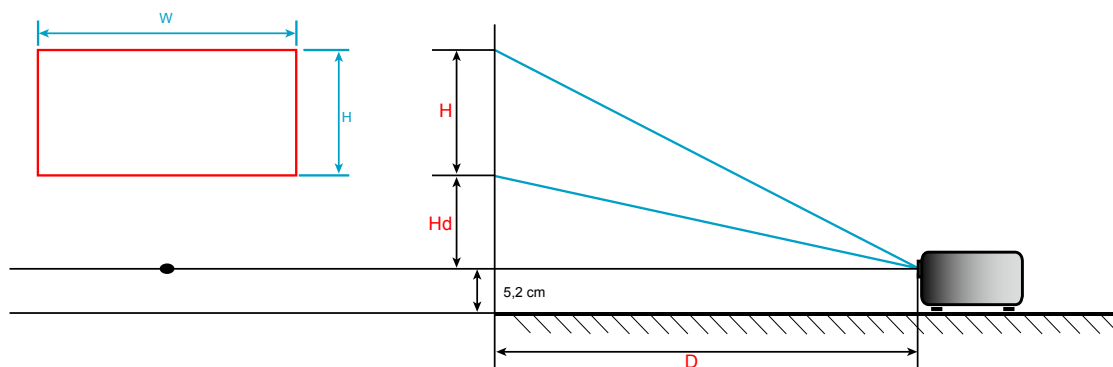

EKSTRA INFORMASJON

Projektormål og takmontering

1. For å forhindre skade på projektoren, bruk Optoma-takmonteringen.
2. Hvis du ønsker å bruke en monteringspakke fra en tredjepart, påse at skruene som brukes for å feste projektoren har følgende spesifikasjoner:
 - Skruetype: M4*3
 - Minimum skruelengde: 10mm

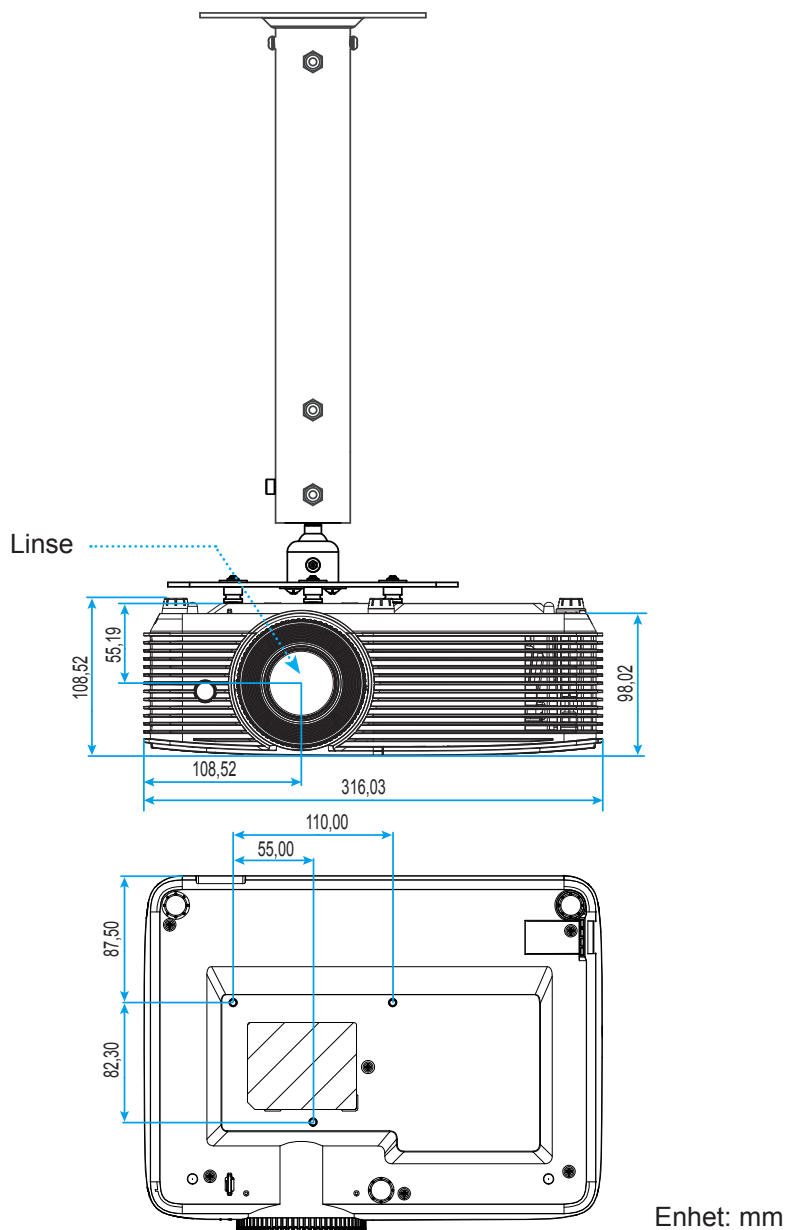

Merk: Vær obs på at skade som oppstår som følge av ukorrekt installasjon vil annullere garantien.



Advarsel:

- Hvis du kjøper takmontering fra et annet firma, husk å bruke korrekt skruestørrelse. Skruestørrelse vil variere avhengig av tykkelsen på monteringsplaten.
- Hold en klarering på minst 10 cm mellom taket og bunnen av projektoren.
- Ikke installer projektoren nær en varmekilde.





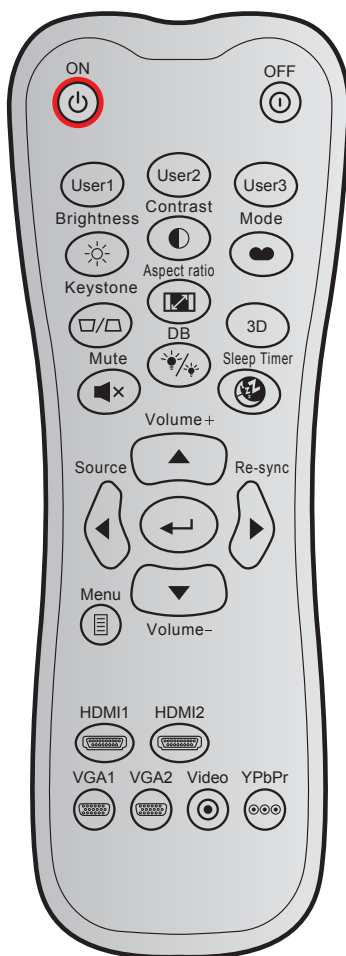









EKSTRA INFORMASJON

IR-fjernkontrollkoder



Knapp	Definerbar kode	Datakode			Utskriftstastdefinisjon	Forklaring
		Byte 1	Byte 2	Byte 3		
Strømmen er på		32	CD	02	PÅ	Trykk for å slå på projektoren.
Slå av		32	CD	2E	AV	Trykk på for å slå av projektoren.
Bruker1		32	CD	36	Bruker1	Brukerdefinerte taster. Se side 37 for å sette opp.
Bruker2		32	CD	65	Bruker2	
Bruker3		32	CD	66	Bruker3	
Lysstyrke		32	CD	41	Lysstyrke	Justerer lysstyrken på bildet.
Kontrast		32	CD	42	Kontrast	Kontrollerer forskjellen mellom de lyseste og mørkeste delene av bildet.
Skjermmodus		32	CD	05	Modus	Velg en visningsmodus for optimale innstillinger for ulike programmer. Se side 29.
Keystone		32	CD	07	Keystone	Korrigerer bildeforvrengningen som skyldes at projektoren står skrått.
Aspect Ratio		32	CD	64	Aspect Ratio	Trykk for å endre bildesideforholdet til et bilde.

EKSTRA INFORMASJON







Knapp		Definerbar kode		Datakode	Utskriftstastdefinisjon	Forklaring
		Byte 1	Byte 2	Byte 3		
3D		32	CD	89	3D	Velg manuelt et 3D modus som passer 3D-innholdet.
Volum +		32	CD	09	Volum +	Øk lydstyrken.
Fire retningstaster		32	CD	11	▲	Bruk ▲, ◀, ▶, og ▼ brukes for å velge enheter eller justere valget.
		32	CD	10	◀	
		32	CD	12	▶	
		32	CD	14	▼	
Source		32	CD	18	Source	Trykk «Source» for å velge et inngangssignal.
Enter-tast		32	CD	0F		Bekreft valget.
Re-Sync		32	CD	04	Re-Sync	Automatisk synkronisering av projektoren til inntakskilden.
Volum -		32	CD	0C	Volum -	Reduser lydstyrken.
Meny		32	CD	0E	Meny	Vis eller gå ut av menyen på skjermen for projektoren.
HDMI 1		32	CD	16	HDMI1	Trykk «HDMI1» for å velge kilde fra HDMI 1-kontakten.
HDMI 2		32	CD	30	HDMI2	Trykk «HDMI2» for å velge kilde fra HDMI 2-/MHL-kontakten.
VGA 1		32	CD	1B	VGA1	Ingen funksjon
VGA 2		32	CD	1E	VGA2	Ingen funksjon
Video		32	CD	1C	Video	Ingen funksjon
YPbPr		32	CD	17	YPbPr	Ingen funksjon

EKSTRA INFORMASJON

Feilsøking

Hvis du opplever et problem med projektoren, vennligst les følgende informasjon. Dersom problemet vedvarer, kontakt din lokale forhandler eller servicesenter.

Bildeproblemer

-  *Ingen bilder vises på skjermen.*
- Sørg for at alle kabler og strømledninger er korrekt og sikkert tilkoblet som beskrevet i «Installasjon»-kapittelet.
 - Kontroller at pinnene i plugger og kontakter ikke er bøyd eller knekt.
 - Sjekk at projektorlampen er forsvarlig montert. Det henvises til avsnittet «Skifte ut lampen».
 - Påse at «Demp»-funksjonen ikke er skrudd på.
-  *Bildet er ute av fokus*
- Still fokushjulet på projektorlinsen.
 - Sørg for at projektorskjermen har den nødvendige avstanden fra projektoren. (Se side 44).
-  *Bildet strekker seg når man viser 16:9 DVD*
- Når du spiller av anamorfisk DVD eller 16:9 DVD, vil projektoren vise beste bilde i 16:9 format på projektorsiden.
 - Hvis du avspiller LBX-format av DVD, vennligst endre formatet til LBX i projektorens skjermmeny.
 - Hvis du avspiller 4:3-format av DVD, vennligst endre formatet til 4:3 i projektorens skjermmeny.
 - Still inn visningsformatet til 16:9 (bred) på DVD-spilleren din.
-  *Bildet er for lite eller for stort.*
- Juster zoomspaken øverst på projektoren.
 - Flytt projektoren nærmere eller lengre fra skjermen.
 - Trykk «Meny» på projektorpanelet og gå til «Skjerm-->Aspect Ratio». Prøv andre innstillinger.
-  *Bildet har skjeve sider:*
- Hvis mulig, plasser projektoren slik at den sentreres på skjermen og under bunnen av skjermen.
 - Bruk «Skjerm-->Keystone» fra OSD for å gjøre en justering.
-  *Bildet er speilvendt*
- Velg «Oppsett-->Projeksjon» fra OSD og juster projiseringsretningen.
-  *Uskarpt dobbelt bilde*
- Trykk «3D»-knappen og bytt til «AV» for å unngå at et normalt 2D-bilde blir et uskarpt dobbeltbilde.

EKSTRA INFORMASJON



To bilder, side om side-format

- Trykk «3D»-knappen, og bytt til «SBS» når inngangssignal er HDMI 1.3 2D 1080i side om side.



Bildet vises ikke i 3D

- Sjekk om batteriet til 3D-brillene er tomt.
- Sjekk om 3D-brillene er slått på.
- Når inngangssignalet er HDMI 1.3 2D (1080i side om side halvt), trykker du «3D»-knappen og bytter til «SBS».

Andre problemer



Projektoren svarer ikke på alle kontrollene

- Hvis det er mulig, slå av projektoren, trekk ut strømledningen og vent i minst 20 sekunder før du tilkopleter på nytt.



Lampen brenner ut eller lager en rar poppelyd

- Når lampen når enden av sin levetid vil den brenne ut og lage en høy «poppelyd». Hvis dette skjer vil ikke projektoren slå seg på igjen før lampen har blitt byttet. Når du skal bytte lampe, må du følge instruksjonene i «Bytte lampe» på side 40-41.

Problemer med fjernkontrollen



Hvis fjernkontrollen ikke virker

- Kontroller at operasjonsvinkelen til fjernkontrollen er innenfor $\pm 15^\circ$ fra IR-mottakerne på projektoren.
- Pass på at det ikke er noen hindringer mellom fjernkontrollen og projektoren. Flytt til innen 6 m (20 fot) fra projektoren.
- Påse at batteriene er satt i riktig.
- Bytt ut batterier hvis de er tomme.

EKSTRA INFORMASJON

Advarselsindikator

Når advarselsindikatorene (se under) lyser eller blinker, slås projektoren automatisk av:

- LED-indikatoren for «LAMPE» lyser rødt, og «På/Standby»-indikatoren blinker rødt.
- LED-indikatoren for «TEMP» lyser rødt, og «På/Standby»-indikatoren blinker rødt. Dette betyr at projektoren har blitt for varm. Under normale forhold kan projektoren slås på igjen.
- LED-indikatoren for «TEMP» blinker rødt, og «På/Standby»-indikatoren blinker rødt.

Koble strømledningen fra projektoren, vent 30 sekunder og prøv igjen. Hvis advarselsindikatoren lyser eller blinker, må du ta kontakt med nærmeste servicesenter for hjelp.

Lysdiode-meldinger

Message	⏻ ○	⏻ ○	🔌 ○	💡 ○
	Strømlampe (Rød)	Strømlampe (Grønn eller blå)	Temp Lysdiode (Rød)	Lampe Lysdiode (Rød)
Hvilemodus-status (koblet til strøm)	Jevnt lys			
Strøm på (varmer opp)		Blinkende (0,5 sek. av / 0,5 sek. på)		
Strøm på og lampe tent		Jevnt lys		
Strøm Av (Kjøling)		Blinkende (0,5 sek. av / 0,5 sek. lyser). Tilbake til å lyse rødt når kjøleviften slås av.		
Quick Resume (100 sek.)		Blinkende (0,25 sek. av / 0,25 sek. på)		
Feil (Lampefeil)	Blinkende			Jevnt lys
Feil (viftefeil)	Blinkende		Blinkende	
Feil (høy temp.)	Blinkende		Jevnt lys	
Hvilemodus-status (Brenn inn modus)	Blinkende (0,5 sek. av / 0,5 sek. på)	Blinkende (0,5 sek. av / 0,5 sek. på)	Blinkende (0,5 sek. av / 0,5 sek. på)	Blinkende (0,5 sek. av / 0,5 sek. på)
Innbrenning (oppvarming)		Blinkende		
Innbrenning (nedkjøling)		Blinkende		
Strømmen er på (Brenn inn modus)		Blinkende (0,5 sek. av / 0,5 sek. på)		

- Slå av:

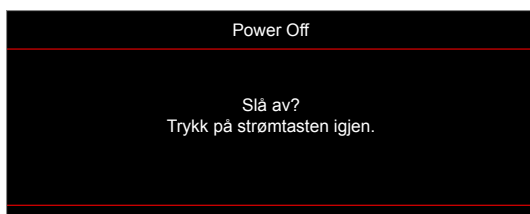

EKSTRA INFORMASJON

- Lampevarsel:



- Temperaturadvarsel:

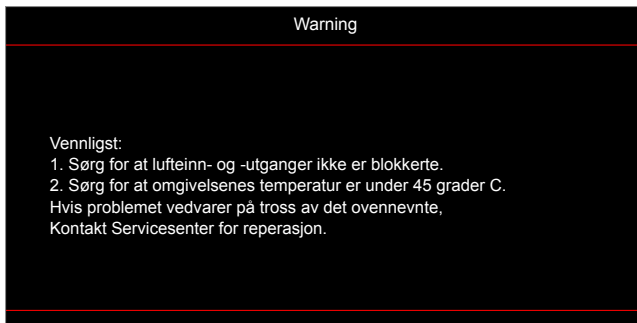

- Viftefeil:



- Utenfor skjermområdet:



- Advarsel om avslåing:

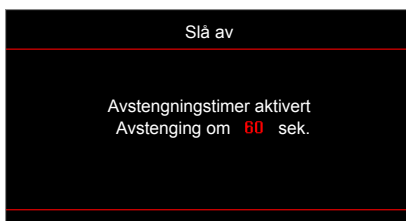

- Sikkerhetstidsalarm:



EKSTRA INFORMASJON

Spesifikasjoner

Optisk	Forklaring
Original oppløsning	1080p
Linse	Manuell zoom og manuell fokus
Bildestørrelse (diagonal)	28"–301"
Projiseringsavstand	1–10 m (fokusområde)

Elektrisk	Forklaring
Innganger	- HDMI 1.4b - HDCP 1.4
Fargegjengivelse	1073,4 millioner farve
Skannehastighet	- Horisontal skannehastighet: 15,375–91,146 kHz - Vertikal skannehastighet: 50–85 Hz (120 Hz for projektor med 3D)
Innebygd høyttaler	Ja, 10 W
Krav til strøm	100–240 V vekselstrøm, 50/60 Hz
Inngående strømstyrke	3,3A

Mekanisk	Forklaring
Monteringsretning	Foran, bak, tak-topp, bak-topp
Mål	- 316 mm (B) x 243 mm (D) x 106 mm (H) (uten føtter) - 316 mm (B) x 243 mm (D) x 108,5 mm (H) (med føtter)
Vekt	2,8 ± 0,5kg
Miljøforhold	Opererer i 5–40 °C, 10 til 85 % fuktighet (ikke-kondenserende)

Merk: Alle spesifikasjoner kan endres uten forvarsel.



EKSTRA INFORMASJON

Optomas kontorer globalt

Kontakt ditt lokale kontor for service eller support.



USA

3178 Laurelview Ct.
Fremont, CA 94538, USA
www.optomausa.com

 888-289-6786
 510-897-8601
 services@optoma.com



Canada

3178 Laurelview Ct.
Fremont, CA 94538, USA
www.optomausa.com

 888-289-6786
 510-897-8601
 services@optoma.com

Sør-Amerika

3178 Laurelview Ct.
Fremont, CA 94538, USA
www.optomausa.com

 888-289-6786
 510-897-8601
 services@optoma.com



Europa

Unit 1, Network 41, Bourne End Mills
Hemel Hempstead, Herts,
HP1 2UJ, United Kingdom
www.optoma.eu
Servicetlf: +44 (0)1923 691865

 +44 (0) 1923 691 800
 +44 (0) 1923 691 888
 service@tsc-europe.com



Benelux BV

Randstad 22-123
1316 BW Almere
The Netherlands
www.optoma.nl

 +31 (0) 36 820 0252
 +31 (0) 36 548 9052

Frankrike

Bâtiment E
81-83 avenue Edouard Vaillant
92100 Boulogne Billancourt, France

 +33 1 41 46 12 20
 +33 1 41 46 94 35
 savoptoma@optoma.fr



Spania

C/ José Hierro,36 Of. 1C
28522 Rivas VaciaMadrid,
Spain

 +34 91 499 06 06
 +34 91 670 08 32



Tyskland

Wiesenstrasse 21 W
D40549 Düsseldorf,
Germany

 +49 (0) 211 506 6670
 +49 (0) 211 506 66799
 info@optoma.de

Skandinavia



Lerpeveien 25
3040 Drammen
Norway

 +47 32 98 89 90
 +47 32 98 89 99
 info@optoma.no

PO.BOX 9515
3038 Drammen
Norway

Korea

WOOMI TECH.CO.,LTD.
4F, Minu Bldg.33-14, Kangnam-Ku,
Seoul,135-815, KOREA
korea.optoma.com

 +82+2+34430004
 +82+2+34430005



Japan

東京都足立区綾瀬3-25-18
株式会社オーエス
コンタクトセンター:0120-380-495

 info@os-worldwide.com
www.os-worldwide.com



Taiwan

12F., No.213, Sec. 3, Beixin Rd.,
Xindian Dist., New Taipei City 231,
Taiwan, R.O.C.
www.optoma.com.tw

 +886-2-8911-8600
 +886-2-8911-6550
 services@optoma.com.tw
asia.optoma.com



Hong Kong

Unit A, 27/F Dragon Centre,
79 Wing Hong Street,
Cheung Sha Wan,
Kowloon, Hong Kong

 +852-2396-8968
 +852-2370-1222
www.optoma.com.hk

Kina

5F, No. 1205, Kaixuan Rd.,
Changning District
Shanghai, 200052, China

 +86-21-62947376
 +86-21-62947375
www.optoma.com.cn



P/N:36.7AY01G001-A