

DLP® Proiettore

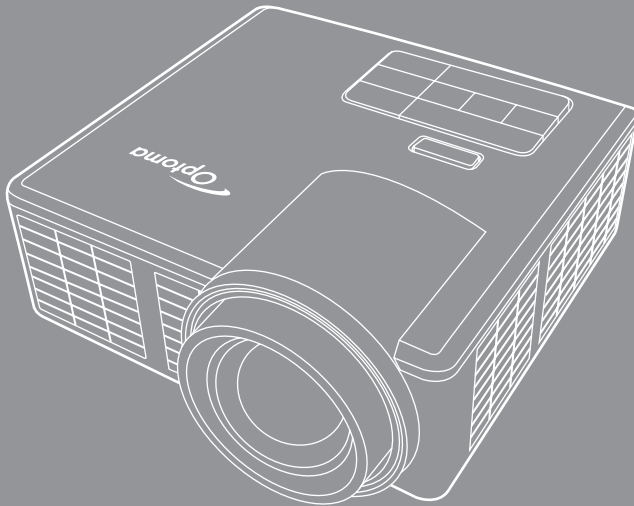

Contenuti



Istruzioni di sicurezza	4
Dichiarazione di destinazione d'uso.....	5
Informazioni sulla sicurezza.....	5
Etichette per la sicurezza	7
Marchi di fabbrica.....	8
Avvisi decoder video e audio	8
Avvisi normativi	9
Dichiarazione CE	10
Dichiarazione WEEE	10
Introduzione	11
Contenuto della confezione	11
Informazioni sul proiettore	12
Unità principale.....	12
Collegamenti Input / Output.....	13
Pannello di controllo.....	14
Telecomando.....	15
Inserimento delle batterie del telecomando.....	16
Portata operativa del telecomando.....	16
Installazione	17
Collegamento a un computer	17
Collegamento a un lettore DVD	19
Connessione ai dispositivi multimediali	20
ATTIVA/DISATT. del proiettore.....	22
Accensione del proiettore	22
Spegnimento del proiettore.....	22
Regolazione dell'immagine proiettata	23
Aumentare l'altezza del proiettore.....	23
Ridurre l'altezza del proiettore	23
Regolazione della messa a fuoco del proiettore.....	23
Regolazione delle dimensioni dell'immagine.....	24
Controlli utente	26
Utilizzo del menu a schermo	26
Menu principale	26
IMMAGINE	27
Visualizza	28
IMPOSTA	29
Avanzate	31

Introduzione multimediale.....	32
Formato foto	32
Formato video	32
Formati audio	33
Formato visualizzatore di Office.....	33
Come configurare il tipo file per multimedia con USB	35
Come configurare il tipo file per multimedia con MicroSD.....	37
Come configurare il tipo file per multimedia con la memoria interna	39
Menu Multimediale principale.....	41
IMPOSTAZIONI MultiMedia per sistema, USB, MicroSD, e memoria interna	41
Impostazioni sistema.....	42
Impostazioni foto	43
Config. video	44
Config. musica	45
Altre connessioni MultiMedia	46
Proiezione di file da PC	46
Duplicare lo schermo del dispositivo portatile (con il dongle USB Wi-Fi opzionale)	48

Appendici51

Risoluzione dei problemi	51
Segnali guida	53
Modalità di compatibilità (HDMI/VGA).....	54
Supporto treppiede per proiettore	55
Specifiche tecniche.....	56

Istruzioni di sicurezza

	Il simbolo del fulmine all'interno di un triangolo equilatero è inteso per avvisare l'utente della presenza di "tensioni pericolose" non isolate all'interno del prodotto, che possono essere di potenza sufficiente a costituire un pericolo di elettrocuzione per le persone.
	Il punto esclamativo inserito in un triangolo equilatero indica all'utente la presenza di importanti istruzioni relative al funzionamento e alla manutenzione (riparazione) nella documentazione acclusa all'apparecchio.

AVVISO: PER RIDURRE IL RISCHIO DI INCENDI O SCOSSE ELETTRICHE, NON ESPORRE QUESTO APPARECCHIO A PIOGGIA O UMIDITÀ. ALL'INTERNO SONO PRESENTI VOLTAGGI PERICOLOSAMENTE ALTI. NON APRIRE LA COPERTURA. RIVOLGERSI ESCLUSIVAMENTE A PERSONALE QUALIFICATO PER LE RIPARAZIONI.

Limiti sulle emissioni per i dispositivi di Classe B

Questo apparecchio digitale di Classe B ottempera tutti i requisiti delle normative canadesi per gli apparecchi che causano interferenze.

Importanti istruzioni per la sicurezza

1. Non ostruire le fessure di ventilazione. Per garantire un funzionamento affidabile del proiettore e per proteggerlo dal surriscaldamento, si consiglia di installare l'apparecchio in un punto in cui la ventilazione non venga bloccata. Per esempio, non collocare il proiettore su un tavolo da caffè, su un divano o su un letto, ecc. Non posizionarlo in uno spazio chiuso, come una libreria o un armadio, che possa limitare la circolazione dell'aria.
2. Non usare il proiettore vicino all'acqua o in presenza di umidità. Per ridurre il rischio di incendi e/o di scosse elettriche, non esporre il proiettore a pioggia o a umidità.
3. Non installare vicino a sorgenti di calore tipo radiatori, valvole o regolatori di calore, fornelli, stufe o altri apparati che producono calore (amplificatori inclusi).
4. Per la pulizia utilizzare soltanto un panno asciutto.
5. Usare solamente attacchi/accessori specificati dal produttore.
6. Non usare l'unità se è stata danneggiata fisicamente o se è stata usata in modo non appropriato.

I danni/abusi fisici sono i seguenti (senza limitazione a questi):

- Unità lasciata cadere.
- Cavo di alimentazione o spina danneggiati.
- Liquido versato nel proiettore.
- Proiettore esposto a pioggia o a umidità.
- Oggetto caduto nel proiettore o libero al suo interno.

Non tentare di aggiustare da soli il proiettore. L'apertura e la rimozione delle coperture può esporre al contatto con parti in cui sono presenti voltaggi pericolosi o ad altri rischi. Prima di inviare il proiettore per la riparazione, contattare Optoma.

7. Non lasciare che oggetti o liquidi penetrino nel proiettore. Essi potrebbero entrare in contatto con punti di tensione pericolosi e provocare incendi o scosse elettriche.
8. Fare riferimento alle etichette apposte sul proiettore per gli avvisi sulla sicurezza.
9. L'unità deve essere riparata esclusivamente da personale adeguato.

Dichiarazione di destinazione d'uso

- Temperatura operativa:
 - Per 0 - 2500 piedi, da 5 °C a 40 °C
 - Per 2500 - 5000 piedi, da 5 °C a 35 °C
 - Per 5000 - 10000 piedi, da 5 °C a 30 °C
- Umidità massima:
 - Operativa: da 10% a 80%UR (Max.), senza condensa
 - Magazzino: da 5% a 95%UR (Max.), senza condensa

L'ambiente operativo deve essere libero da fumi, grasso, olio e altri contaminanti che possano pregiudicare il funzionamento o la resa del proiettore.

L'uso del prodotto in condizioni non conformi annulla la garanzia.

Informazioni sulla sicurezza

Prima di usare il proiettore, si prega di leggere attentamente e di osservare tutte le informazioni sulla sicurezza contenute in queste istruzioni. Conservare queste istruzioni per una futura consultazione.

Spiegazione delle conseguenze dei termini di segnalazione

- ⚠ **Avviso:** Indica una situazione potenzialmente pericolosa che, se non evitata, potrebbe provocare la morte o gravi infortuni e/o danni materiali.
- ⚠ **Attenzione:** Indica una situazione potenzialmente pericolosa che, se non evitata, potrebbe provocare infortuni leggeri o moderati e/o danni materiali.
- ⚠ **Avviso:** Tensione pericolosa

Avviso

Per ridurre il rischio associato a tensioni pericolose:

- Non modificare in alcun modo questo prodotto.
- Non tentare di riparare questo proiettore.
- All'interno non ci sono parti riparabili dall'utente. Le operazioni di manutenzione devono essere eseguite esclusivamente da un operatore autorizzato da Optoma che utilizzi componenti di sistema approvati da Optoma.
- Non usare la presa a muro in ambienti umidi.
- Non usare nel caso la presa a muro sia danneggiata. Sostituire i componenti danneggiati prima dell'uso.

Per ridurre i rischi associati ad incendi ed esplosioni:

- Non immergere il proiettore in qualsiasi tipo di liquido, né permettere che si bagni.
- Usare solo l'adattatore di corrente approvato Optoma.

Per ridurre i rischi associati al soffocamento:

- Tenere lontane dai bambini e dagli animali domestici tutte le parti di piccole dimensioni, come le batterie del telecomando.

Per ridurre i rischi associati alle tensioni pericolose, impatti, cadute ed all'intensa luce visibile:

- Non usare questo proiettore in presenza di bambini senza supervisione.

Attenzione

Per ridurre i rischi associati alla perdita di udito:

- Assicurarsi di leggere indicazioni sul livello del volume fornite dal produttore delle cuffie di ascolto.
- L'utente è responsabile dell'impostazione del volume su un livello sicuro.

Per ridurre i rischi associati ad esplosioni e/o ai prodotti chimici di batterie che perdono elettroliti:

- Usare solo batterie di tipo CR2025.
- Orientare i terminali positivo (+) e negativo (-) delle batterie facendoli corrispondere ai simboli stampati sul telecomando.
- Non lasciare le batterie nel telecomando per periodi prolungati.
- Non esporre le batterie al fuoco.
- Non smontare, cortocircuitare o ricaricare la batteria
- Non trasportare le batterie in tasca o nella borsa.
- Nel caso le batterie perdano elettroliti, evitare il contatto con gli occhi o la pelle.
- Non ricaricare la batteria vicino a fonti di calore o in condizioni di calore eccessivo.

Per ridurre i rischi associati alla contaminazione ambientale:

- Smaltire tutti i componenti del sistema in conformità alle normative applicabili.

Per ridurre i rischi collegati all'intensità della luce LED:

- Non fissare direttamente l'obiettivo del proiettore.

Per ridurre i rischi associati a incespicamenti e cadute:

- Collocare il cavo d'alimentazione e i cavi dei dati in modo che non costituiscano un pericolo di incespicamento.

Nota importante: *Non esporre il proiettore alla luce diretta del sole in spazi ridotti come le automobili, ad esempio.*

CONSERVARE QUESTE ISTRUZIONI

Etichette per la sicurezza

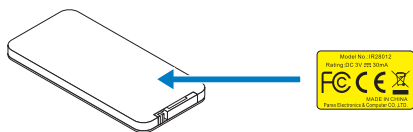

Telecomando

Numero di modello IR28012

Marchi di fabbrica

Optoma e il logo Optoma sono marchi di fabbrica di Optoma Company. Adobe e il logo Adobe sono marchi registrati o marchi di fabbrica di Adobe Systems Incorporated negli Stati Uniti e/o in altri Paesi. Microsoft, PowerPoint ed Excel sono marchi registrati di Microsoft Corporation. MicroSD e microSDHC sono marchi di SD Association.

Tutti gli altri marchi o marchi registrati sono di proprietà delle rispettive aziende.

Avvisi decoder video e audio

AVVISO MPEG-4

Il prodotto è concesso in licenza secondo la licenza per il portafoglio di brevetti visuali mpeg-4 per uso personale e non commerciale da parte dell'utente per (i) codifica video conforme allo standard visuale mpeg-4 ("video mpeg-4") e/o (ii) decodifica di video mpeg-4 codificati da un utente per attività personali e non commerciali e/o ricevuto da un fornitore di video provvisto di licenza mpeg la per poter fornire video mpeg-4. Non si concedono licenze in modo esplicito o implicito per altri usi. Altre informazioni, includendo quelle relative ad usi promozionali, interni e commerciali, ed alle concessioni di licenza, possono essere ottenute dalla mpeg la, llc. Visitare il sito <http://www.mpegla.com>.

AVVISO VIDEO AVC

Il prodotto è concesso in licenza secondo la licenza per il portafoglio di brevetti avc per uso personale e non commerciale da parte dell'utente per (i) codifica video conforme allo standard avc ("video avc") e/o (ii) decodifica di video avc codificati da un utente per attività personali e non commerciali e/o ricevuto da un fornitore di video provvisto di licenza mpeg la per poter fornire video avc. Non si concedono licenze in modo esplicito o implicito per altri usi. Per maggiori informazioni rivolgersi a mpeg la, L.L.C. Visitare il sito <http://www.mpegla.com>.

AVVISO MPEG LAYER-3

La fornitura di questo prodotto non concede una licenza né implica alcun diritto a distribuire i contenuti MPEG Layer-3 creati con questo prodotto da sistemi di ricezione di trasmissioni (terrestre, satellitare, cavo e/p altri canali di distribuzione), applicazioni streaming (via Internet, intranet e/o altre reti), altri sistemi di distribuzione di contenuti (applicazioni audio a pagamento o su richiesta, e simili) oppure su supporti fisici (CD, DVD, Chip, dischi rigidi, schede di memoria e simili). Per tali usi è necessaria una licenza indipendente.

Per i dettagli visitare il sito: <http://mp3licensing.com>.

Avvisi normativi

DICHIARAZIONE FCC - CLASSE B

Questa attrezzatura genera, utilizza e può emanare energia di frequenza radio e, se non è installata ed utilizzata in accordo alle istruzioni date, può causare interferenze dannose alle comunicazioni radio. L'attrezzatura è stata collaudata e riscontrata conforme ai limiti previsti per un dispositivo di Classe "B" secondo la Sotto-sezione B, Parte 15, delle Norme FCC, che sono destinati a fornire una protezione ragionevole contro tale tipo di interferenze per l'uso in un ambiente residenziale. Tuttavia, non c'è alcuna garanzia che le interferenze non si verifichino in una particolare installazione. Se questa apparecchiatura causa interferenze dannose alla ricezione radio-televisiva, individuate accendendo e spegnendo l'apparecchiatura stessa, l'utente è invitato a cercare rimedio adottando una o più delle seguenti misure:

- Cambiare orientamento o spostare l'antenna ricevente.
- Aumentare la distanza tra l'attrezzatura ed il ricevitore.
- Collegare l'apparecchio a una presa elettrica posizionata su un circuito diverso da quello a cui è collegato il ricevitore.
- Richiedere l'assistenza del rivenditore o di un tecnico radio/TV competente.

AVVISO: Questo apparecchio di Classe B è conforme alla Normativa canadese ICES-003.

Cet appareil numérique de la classe B est conforme à la norme NMB-003 du Canada.

Nota informativa sulla regolamentazione Industry Canada

Il suo funzionamento è soggetto alle seguenti due condizioni:

- (1) Questo dispositivo non può provocare interferenze, e
- (2) Questo dispositivo deve accettare qualsiasi interferenza ricevuta, incluse le interferenze che potrebbero provocare operazioni indesiderate.

Si avvisano gli utenti che questo dispositivo deve essere utilizzato solo come specificato in questo manuale per soddisfare le esigenze di esposizione alle frequenze radio. L'uso di questo dispositivo in un modo incompatibile con questo manuale potrebbe portare a condizioni di esposizione eccessiva alle frequenze radio.

Questo apparato digitale di Classe B è conforme alla Normativa Canadese ICES-003.

Cet appareil numérique de la classe [B] est conforme à la norme NMB-003 du Canada.

ISTRUZIONI PER GLI UTENTI: Questa attrezzatura è conforme alle norme FCC per le apparecchiature, a condizione che siano soddisfatti i seguenti requisiti. Se il cavo possiede un nucleo in ferrite EMI, collegare l'estremità del cavo con il nucleo di ferrite al proiettore. Utilizzare i cavi allegati al proiettore o specificati per il proiettore.

Nota: *Eventuali modifiche non approvate espressamente dai responsabili della conformità possono causare l'annullamento della titolarità dell'uso del dispositivo.*

Conforme agli standard IDA DA103121

Dichiarazione CE

Dichiarazione di compatibilità elettromagnetica: Soddisfa i requisiti della Direttiva 2004/108/CE

Direttiva sulle basse tensioni: Soddisfa i requisiti della Direttiva 2006-95-CE.

Dichiarazione WEEE

Le seguenti informazioni riguardano esclusivamente gli stati membri dell'Unione Europea:

Il marchio mostrato sulla destra è conforme alla Direttiva 2002/96/CE WEEE (Waste Electrical and Electronic Equipment). Il marchio indica il requisito di NON smaltire l'apparecchiatura come rifiuto urbano indifferenziato, ma di utilizzare il servizio di raccolta e smaltimento secondo le leggi locali.



Introduzione

Contenuto della confezione

Il proiettore viene fornito con gli elementi indicati di seguito. Assicurarsi che tutti gli elementi siano presenti, e contattare il rivenditore locale o il Centro Assistenza se manca qualcosa.

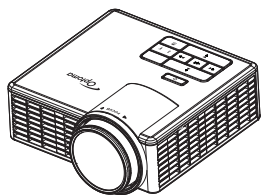

Proiettore



Copriobiettivo

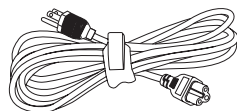

Cavo elettrico

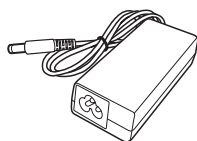

Trasformatore CA

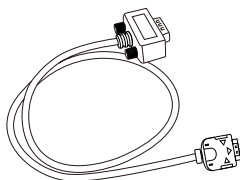

Cavo 24-pin universale
per VGA

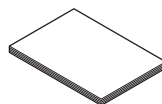

Manuale utente e
documentazione di base

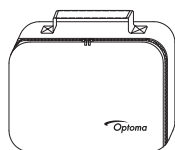

Borsa di trasporto

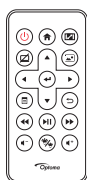

Telecomando

Nota: Il telecomando è fornito con le batterie.

Informazioni sul proiettore

Unità principale

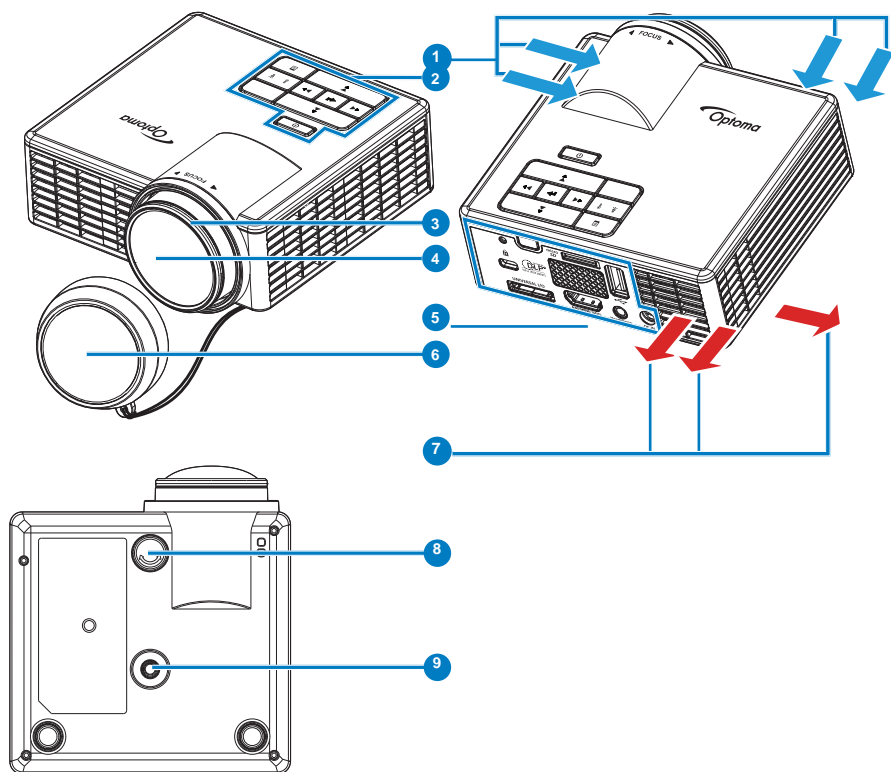

Descrizione

- 1 Ventilazione (presa d'aria)
- 2 Pannello di controllo
- 3 Ghiera di messa a fuoco
- 4 Obiettivo
- 5 Collegamenti Input / Output
- 6 Copriobiettivo
- 7 Ventilazione (uscita dell'aria)
- 8 Rotella di regolazione dell'inclinazione
- 9 Foro per vite treppiede

Collegamenti Input / Output

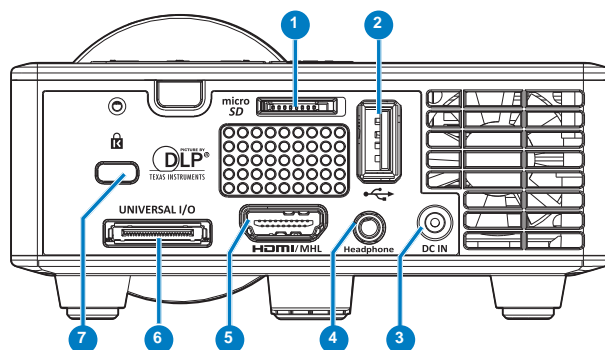

Descrizione

- 1 Alloggio scheda MicroSD
- 2 Connettore USB di tipo A
- 3 Connettore di ingresso CC
- 4 Connettore auricolare
- 5 Connettore HDMI/MHL
- 6 Connettore I/O universale
- 7 Fessura di sicurezza per cavi

Pannello di controllo

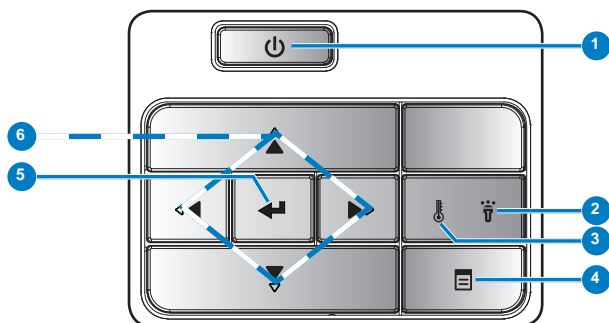

#	Nome	Descrizione
1	Alimentazione	Accende o spegne il proiettore.
2	LED errore	Se il LED errore lampeggia arancio indica che uno dei LED è guasto. Il proiettore si spegne automaticamente.
3	LED temperatura	Se l'indicatore arancio TEMP è lampeggiante, potrebbe essersi verificato uno dei seguenti problemi: <ul style="list-style-type: none">• La temperatura interna del proiettore è troppo alta.• Le ventole sono guaste.
4	Menu	Premere per attivare l'OSD. Utilizzare i tasti direzionali e il tasto Menu per spostarsi all'interno dell'OSD.
5	Invio	Premere per confermare la selezione effettuata.
6	Quattro tasti direzionali e di selezione	Premere per spostarsi all'interno delle voci del menu OSD (visualizzazione su schermo).

Telecomando

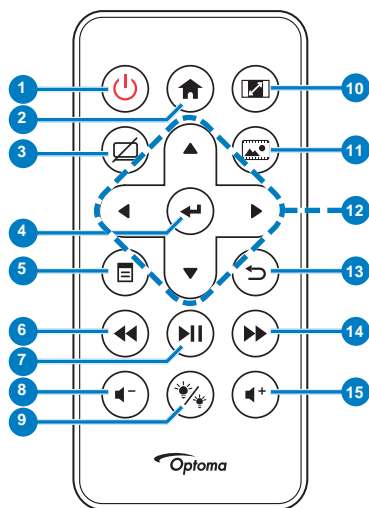

#	Nome	Descrizione
1	Alimentazione	Accende o spegne il proiettore.
2	Iniziale	Premere questo pulsante per tornare alla pagina iniziale.
3	Mute	Premere escludere/attivare l'audio e/o il video in relazione all'opzione attiva nel menu OSD (Princ. > IMPOSTA > Avanzate > Esclusione).
4	Enter	Premere per confermare la selezione effettuata.
5	Menu	Premere per attivare l'OSD.
6	Riavvolgi	Premere per eseguire ricerche all'indietro.
7	Play/Pausa	Premere per riprodurre/mettere in pausa il file multimediale.
8	Volume giù	Premere per abbassare il volume.
9	Modalità LED	Permette di selezionare la modalità di visualizzazione.
10	Proporzioni	Premere per modificare le proporzioni dell'immagine visualizzata.
11	Modalità Supporto	Premere per modificare l'origine ingresso in Supporto.
12	Su/Giù/Sinistra/ Destra	Premere per spostarsi all'interno delle voci del menu OSD (visualizzazione su schermo).
13	Indietro	Premere questo pulsante per tornare alla pagina precedente.
14	Avanzamento rapido	Premere per eseguire ricerche in avanti.
15	Volume su	Premere per alzare il volume.

Nota: I pulsanti **Iniziale** e **Indietro** possono essere usati solo nella modalità Media.

Inserimento delle batterie del telecomando

1. Rimuovere il supporto batteria tenendo premuto con fermezza il fermo laterale e tirando fuori il supporto batteria.
2. Inserire una batteria a bottone CR2025 ed allineare correttamente la polarità in base alla stampigliatura del supporto batteria.

Nota: Quando il telecomando viene usato per la prima volta, c'è una pellicola di plastica tra la batteria e il suo contatto. Toglietela.

3. Rimettere il supporto batteria.

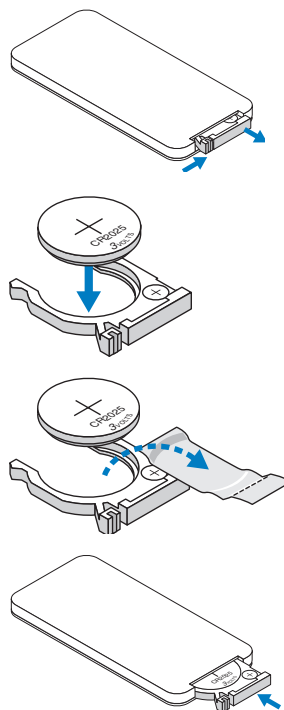

Portata operativa del telecomando

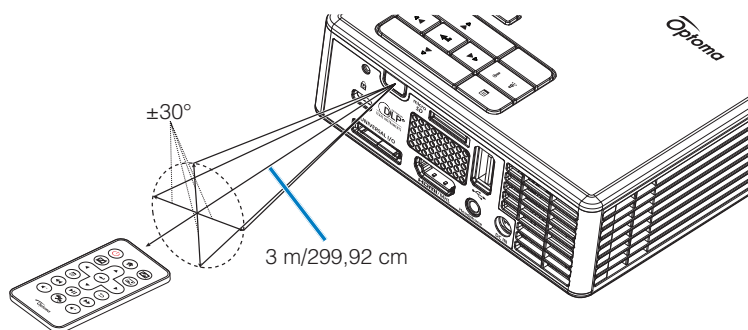

Nota: La distanza operativa attuale potrebbe differire leggermente da quella dell'illustrazione. Inoltre, una batteria scarica riduce o annulla la portata operativa del telecomando.

Installazione

Collegamento a un computer

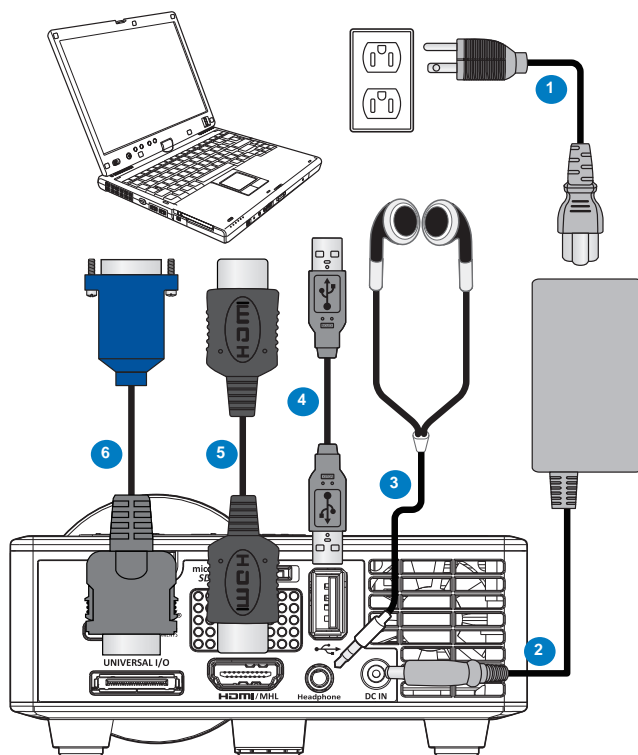

Descrizione

- 1 Cavo di alimentazione
- 2 Trasformatore CA
- 3 Cavo audio (*1)
- 4 Cavo da USB-A a USB-A (*2)
- 5 Cavo HDMI (*2)
- 6 Cavo 24-pin universale per VGA

Nota:

- (^{*1}) Il proiettore supporta solo cavi audio di tipo TRS (senza funzione microfono); con alcuni auricolari, a causa della differenza di impedenza si potrebbe notare una lieve differenza nei livelli del volume (volume più basso).
- (^{*2}) L'accessorio non è fornito in dotazione al proiettore.

Collegamento a un lettore DVD

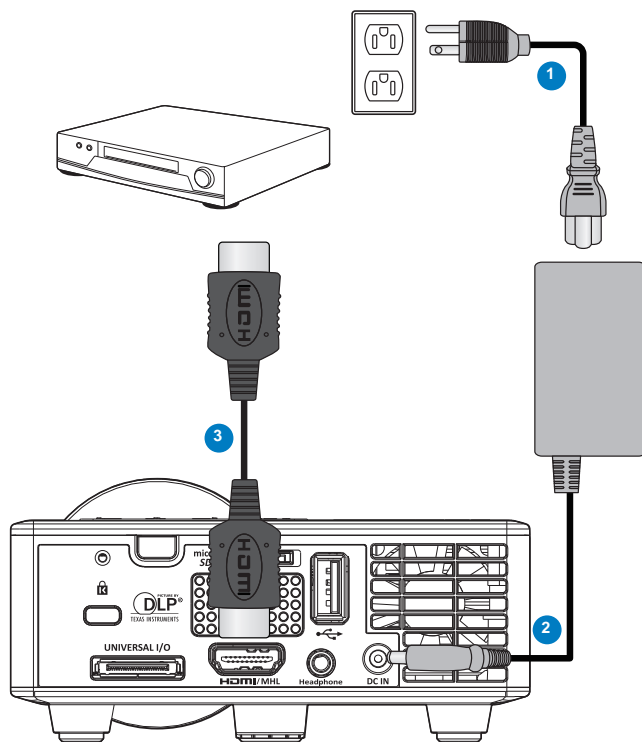

Descrizione

- 1 Cavo di alimentazione
- 2 Trasformatore CA
- 3 Cavo HDMI (*2)

Nota: (*2) L'accessorio non è fornito in dotazione al proiettore.

Connessione ai dispositivi multimediali

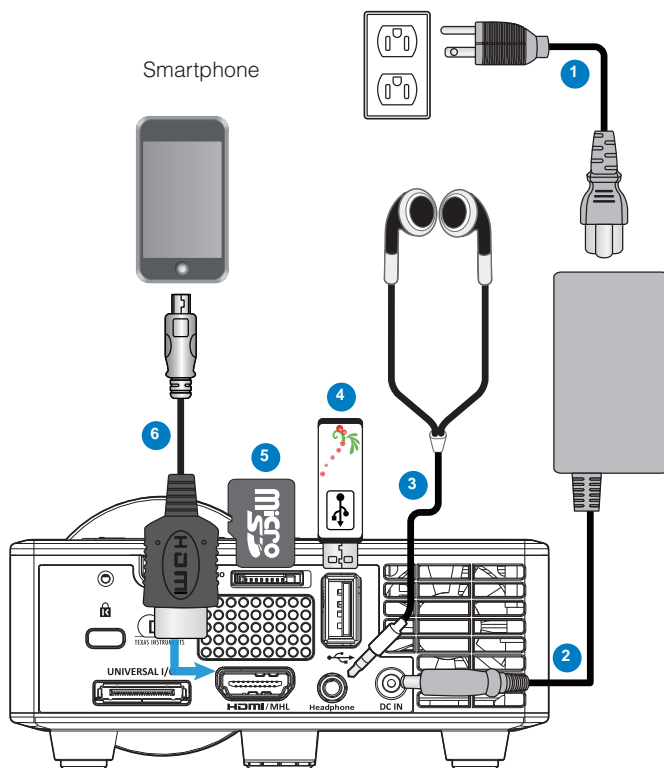

Descrizione

- 1 Cavo di alimentazione
- 2 Trasformatore CA
- 3 Cavo audio (*1)
- 4 Disco flash USB (*2)
- 5 Scheda MicroSD (*2)
- 6 Cavo MHL (*2)

Nota:

- (*¹) Il proiettore supporta solo cavi audio di tipo TRS (senza funzione microfono); con alcuni auricolari, a causa della differenza di impedenza si potrebbe notare una lieve differenza nei livelli del volume (volume più basso).
- (*²) L'accessorio non è fornito in dotazione al proiettore.

ATTIVA/DISATT. del proiettore

Accensione del proiettore

Nota: *Accendere il proiettore prima di accendere l'origine (computer, lettore DVD, ecc.). La spia di colore arancio sul pulsante **Alimentazione** lampeggia finché non viene premuto.*

1. Collegare il cavo d'alimentazione con il trasformatore CA e gli appropriati cavi segnale al proiettore.
2. Rimuovere il copriobiettivo.
3. Premere il pulsante di **Alimentazione** .
4. Accendere l'origine video (computer, lettore DVD, ecc.).
5. Collegare l'origine al proiettore con il cavo appropriato.
6. L'origine input viene determinata dall'ultima origine input connessa. (Per impostazione predefinita l'origine del proiettore è impostata su Multimedia). Se necessario, modificare l'origine dell'ingresso del proiettore.

Spegnimento del proiettore

Nota: *Sullo schermo apparirà il messaggio "Premere il tasto Alimentazione per spegnere il proiettore.". Il messaggio scompare dopo 5 secondi oppure premere il tasto **Menu** per cancellarlo.*

1. Premere il pulsante di **Alimentazione** . Attenersi alle istruzioni mostrate su schermo per spegnere in modo appropriato il proiettore.
2. Premere il pulsante di **Alimentazione** di nuovo.. Le ventole di raffreddamento continuano a funzionare per 3~5 secondi.
3. Scollegare il cavo di alimentazione e il trasformatore CA dalla presa elettrica e dal proiettore.

Regolazione dell'immagine proiettata

Aumentare l'altezza del proiettore

Sollevarlo il proiettore all'altezza desiderata e usare la rotella di regolazione dell'inclinazione frontale per regolare l'angolazione.

Ridurre l'altezza del proiettore

Abbassare il proiettore ed usare la rotella di regolazione dell'inclinazione frontale per regolare l'angolazione.

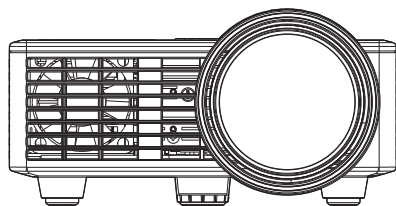

Rotella frontale di regolazione dell'inclinazione
(Angolo dell'inclinazione: da 0 a 3 gradi)

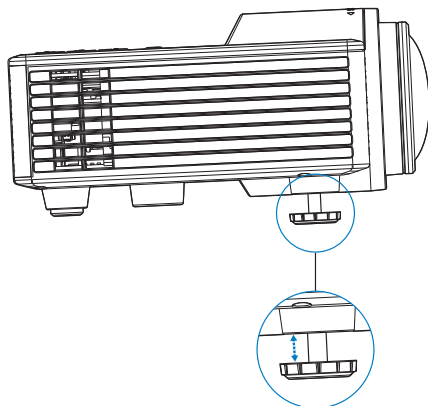

Nota importante: Per evitare di danneggiare il proiettore, assicurarsi che le rotelle di regolazione siano completamente sollevate prima di spostare il proiettore o di metterlo nella sua custodia protettiva.

Regolazione della messa a fuoco del proiettore

Ruotare la ghiera di messa a fuoco fin quando l'immagine non è chiara. Il proiettore può mettere a fuoco su distanze da 86 cm a 172 cm.

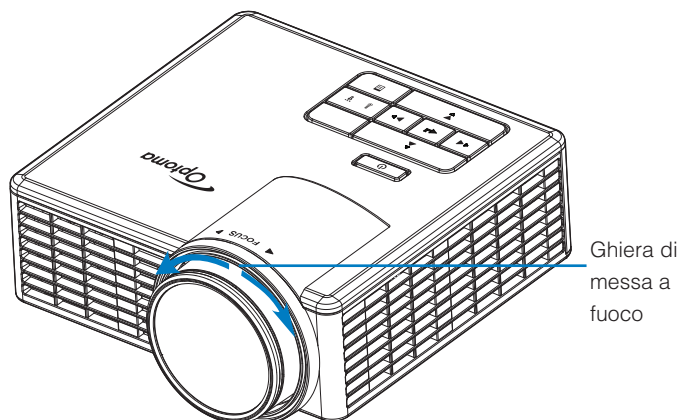

Ghiera di
messa a
fuoco

Regolazione delle dimensioni dell'immagine

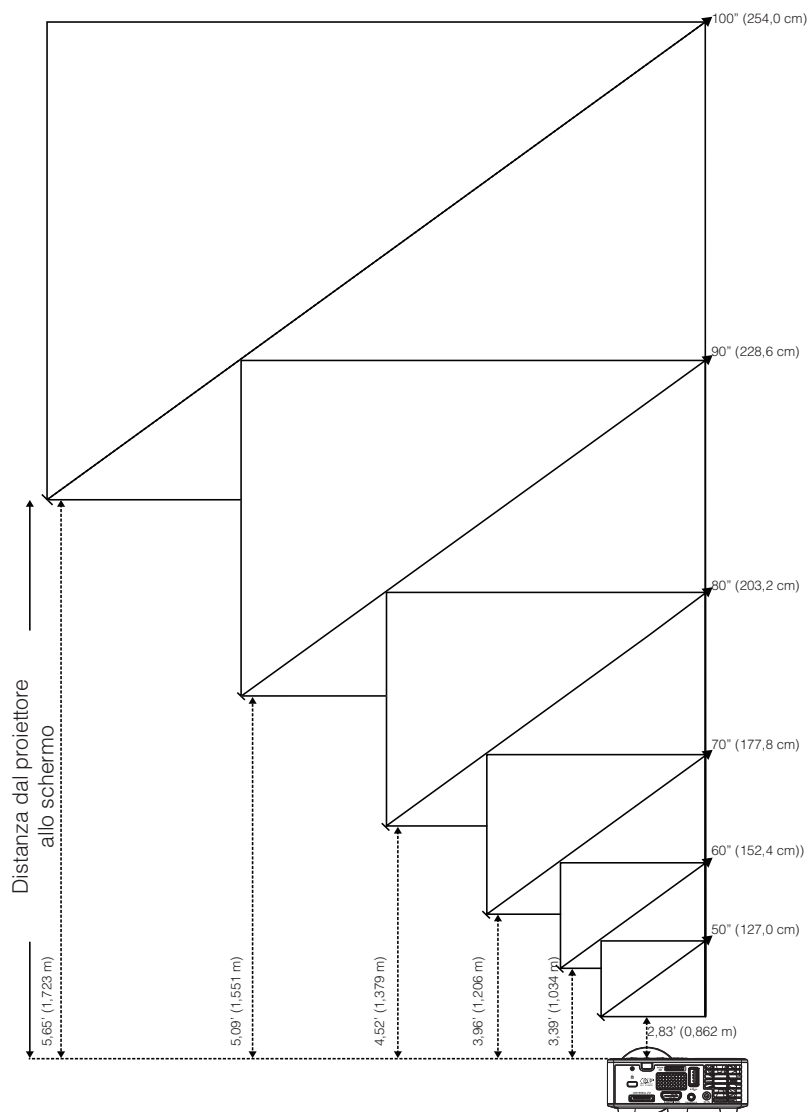

Dimensioni schermo			Distanza
Lunghezza	Larghezza	Altezza	
50" (127,0 cm)	42,52" (108 cm)	26,38" (67 cm)	2,83' (0,862 m)
60" (152,4 cm)	50,79" (129 cm)	31,89" (81 cm)	3,39' (1,034 m)
70" (177,8 cm)	59,45" (151 cm)	37,01" (94 cm)	3,96' (1,206 m)
80" (203,2 cm)	67,72" (172 cm)	42,52" (108 cm)	4,52' (1,379 m)
90" (228,6 cm)	76,38" (194 cm)	47,64" (121 cm)	5,09' (1,551 m)
100" (254,0 cm)	84,65" (215 cm)	53,15" (135 cm)	5,65' (1,723 m)

Nota: Questo grafico è solo per riferimento.

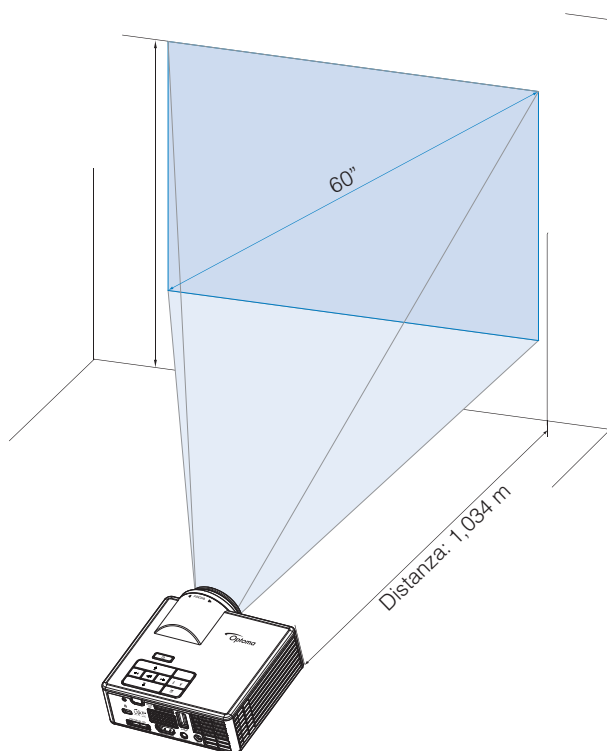

Controlli utente

Utilizzo del menu a schermo

1. Il proiettore dispone di un menu OSD multilingue che può essere visualizzato con o senza la presenza di un'origine di ingresso.
2. Premere il tasto **Menu** del pannello di controllo o del telecomando per accedere al menu principale.
3. Per selezionare una opzione, premere il tasto \odot o \ominus del pannello di controllo del proiettore o del telecomando.
4. Usare i tasti \odot o \ominus sul pannello di controllo o sul telecomando per regolare le impostazioni.
5. Per uscire dal menu OSD, premere direttamente il tasto **Menu** del pannello di controllo o del telecomando.

Menu principale

Il Menu principale consente di selezionare la sorgente di ingresso, regolare il volume, selezionare la modalità di visualizzazione, e configurare luminosità, contrasto, immagine, visualizzazione, e impostazioni di configurazione.



- **Origine input:** Seleziona la sorgente di ingresso del proiettore. Le opzioni sono: **VGA**, **HDMI/MHL** e **Media**.
- **Volume:** Regola il volume.
Nota: *L'uscita audio non è supportata nella modalità VGA.*
- **Modalità display:** Ottimizza l'immagine visualizzata. Le opzioni sono: **Luminosa**, **PC**, **Cinema/ iDevice***, **Foto** e **Eco**.
Nota: **L'opzione iDevice sostituisce l'opzione Cinema se la sorgente di ingresso è HDMI e l'opzione iDevice (Princ. > IMPOSTA> Avanzate) è abilitata.*
- **Luminosità:** Regola la luminosità delle immagini.
- **Contrasto:** Regola il contrasto della visualizzazione.

IMMAGINE

Il menu Immagine consente di modificare le diverse impostazioni delle immagini, come il 3D, formato, zoom, temperatura colore, spazio colore, e altre.



- **Tre dimensioni:** Accende o spegne la funzione 3D.
- **Inv. sinc. 3D:** Attiva o disattiva l'opzione inverter sincronizzazione 3D.

Nota:

- Non è possibile modificare 3D/Inv. sinc. 3D quando si selezionano le impostazioni delle immagini.
- Nella modalità 3D, la temporizzazione di ingresso massima supportata sia 1024x768 a 120Hz.

- **Formato:** Selezionare il formato per regolare come viene visualizzata l'immagine. Le opzioni sono:
 - **Auto:** Conserva le proporzioni dell'immagine del proiettore in base all'origine dell'ingresso.
 - **4:3:** L'origine dell'ingresso è proporzionata per adattarsi allo schermo e proiettare un'immagine 4:3.
 - **16:9:** L'origine dell'ingresso è proporzionata per adattarsi allo schermo e proiettare un'immagine 16:9.
 - **16:10:** L'origine dell'ingresso è proporzionata per adattarsi allo schermo e proiettare un'immagine 16:10.
- **Zoom:** Ingrandisce o riduce l'immagine. Le opzioni sono: 50%, 75%, 100%, 125%, 150%, 175% o 200%.
- **Temp. colore:** Seleziona la temperatura del colore. Le opzioni sono: **Caldo**, **Media**, e **Più freddo**.

Nota: La funzione Temperatura colore non è supportata nelle modalità Luminosa, Eco, e 3D.

- **Spazio colore:** Seleziona un tipo di matrice colore appropriato. Le opzioni sono: **Auto**, **RGB** e **YUV**.

Nota: La funzione Spazio colore è supportata solo nella modalità HDMI.

- **Frequenza:** Modificare la frequenza di clock dei dati del display in modo che coincida con la frequenza della scheda grafica del computer. Se si vede uno sfarfallio verticale, usare il comando Frequenza per minimizzare le barre. Questa funzione consente una regolazione approssimativa del segnale.

Nota: La Frequenza può essere regolata solo nella modalità VGA.

- **Fase:** Sincronizza la temporizzazione del segnale dello schermo con quella della scheda video. Se l'immagine appare instabile o sfarfallante, usare Fase per correggerla. Questa funzione consente una regolazione ottimale del segnale.

Nota: La Fase può essere regolata solo nella modalità VGA.

Visualizza

Il menu Visualizzazione consente di modificare le impostazioni di visualizzazione, quali correzione e posizione.



- **Correzione auto:** Selezionare **On** per regolare automaticamente la distorsione dell'immagine provocata dall'inclinazione del proiettore.

Nota: La funzione *Correzione automatica* può essere usata soltanto per regolare la distorsione dell'immagine in verticale.

- **Correzione:** Regola la distorsione dell'immagine causata dall'inclinazione del proiettore (+/-40 gradi).

Nota: Se si regola il livello di correzione manualmente la funzione *Correzione automatica* viene disattivata automaticamente.

- **Proiezione:** Selezionare la modalità proiezione, in relazione a come è montato il proiettore.

- **Correzione auto:** On

Abc Nessun rovescio

↻A Rovescia Sinistra/ Destra

- **Correzione auto:** Off

Abc Nessun rovescio

 Rovescia Sinistra/ Destra

 Rovescia Alto/ Basso

 Rovescia Alto/Basso e Sinistra/Destra

IMPOSTA

Il menu Configurazione consente di selezionare la lingua predefinita dell'OSD, modificare la sorgente di avvio, impostare il temporizzatore sospensione, e altre opzioni.



■ **Lingua:** Imposta la lingua dell'OSD. Le opzioni sono: inglese, tedesco, francese, italiano, spagnolo, portoghese, polacco, olandese, russo, svedese, greco, Cinese tradizionale, Cinese semplificato, giapponese, coreano, e turco.

■ **Sorgente avvio:** Selezionare la sorgente di avvio del proiettore. Le opzioni sono: **Auto**, **VGA**, **HDMI/MHL**, e **Media**.

Nota: Se la sorgente di avvio è impostata su "Auto" ad ogni avvio del proiettore, la sorgente di ingresso selezionata è quella della sessione precedente.

■ **Accensione diretta:** Selezionare **On** per attivare la modalità Accensione diretta. Il proiettore si accenderà automaticamente quando è fornita l'alimentazione CA, senza premere il tasto **Alimentazione** del pannello di controllo del proiettore o del telecomando.

■ **Timer sospensione:** Impostare il timer del conto alla rovescia della presentazione (in minuti). Il timer del conto alla rovescia inizierà il conteggio con o senza segnale inviato al proiettore. Il proiettore si spegnerà automaticamente al termine del conto alla rovescia. Le opzioni sono: **Auto**, **Off**, **30 min**, **1 ora**, **3 ore**, **8 ore**, **12 ore**.

Nota: Se il temporizzatore della sospensione è impostato su "Auto" il proiettore si spegnerà automaticamente dopo 15 minuti se non viene rilevato nessun segnale.

- **Reset:** Ripristina le impostazioni predefinite, comprese le sorgenti computer e le impostazioni sorgenti video. Dopo avere selezionato questa opzione, sullo schermo viene visualizzato un messaggio di conferma. Selezionare "Yes" per confermare o "No" per annullare il ripristino.

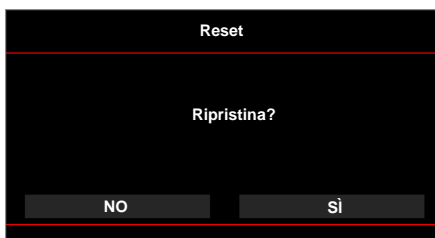

- **Ver.:** Visualizza la versione corrente del firmware del proiettore.

Avanzate

Il Menu Imp. avanzate permette di modificare le impostazioni di iDevice, Esclusione, Saturazione, e Tinta.



- **iDevice:** Selezionare **On** per visualizzare la migliore riproduzione colori quando si proiettano le immagini da iDevice (iPhone/ iPad/ iPod) utilizzando l'adattatore Lightning HDMI.

Nota: Per proiettare immagini da iDevice, collegare il dispositivo al proiettore utilizzando l'adattatore Lightning HDMI, impostare la sorgente di ingresso su **HDMI**, attivare l'opzione **iDevice** (**Princ. > IMPOSTA > Avanzate**), e impostare iDevice come modalità di visualizzazione (**Princ. > Modalità di visualizzaz.**).

- **Esclusione:** Seleziona la modalità Esclusione. Le opzioni sono: **Esclusione AV** (esclude sia audio che video), **Audio** (esclude solo l'audio), e **Video** (esclude solo il video).

Nota: La funzione del tasto **Esclusione** (Ⓩ) sul telecomando dipende sull'opzione "Esclusione" selezionata nel menu OSD.

- **Saturazione:** Regola la saturazione dell'immagine.

Nota: La saturazione può essere regolata solo nella modalità HDMI con temporizzazioni video supportate 1080p/i, 720p, e 480p/i.

- **Tinta:** Regola la tonalità dell'immagine.

Nota: La tonalità può essere regolata solo nella modalità HDMI con temporizzazioni video supportate 1080p/i, 720p, e 480p/i.

Introduzione multimediale

Formato multimediale supportato:

Formato foto

Tipo immagine(Nome esteso)	Tipo sub	Tipo codifica	Dimensione massima	
Jpeg / Jpg	Baseline	YUV420	4000x4000=16.000.000 pixel	
		YUV422		
		YUV440		
	Progressivo		YUV420	4000x4000=16.000.000 pixel
			YUV422	
			YUV440	
BMP		YUV444		
			4000x4000=16.000.000 pixel	

Formato video

Formato file	Formato video	Risoluzione max decodifica	Bitrate max (bps)	Formati audio	Profilo
MPG,MPEG	MPEG1	1920x1080 30fps	30M bps	MPEG1 L1-3	
AVI, MOV, MP4, MKV	H.264	1920x1080 30fps	30M bps	MPEG1 L1-3 HE-ACC v1 AC3	BP/MP/HP
AVI, MOV, MP4,	MPEG4	1920x1080 30fps	30M bps	HE-ACC v1	SP/ASP
AVI, MOV, MP4,	Xivd	1920x1080 30fps	30M bps	MPEG1 L1-3 HE-ACC v1	HD
AVI	MJPEG	8192x8192 30fps	30M bps	MPEG1 L1-3 HE-ACC v1	Baseline
WMV	VC-1	1920x1080 30fps	30M bps	WMA8/9(V1/ v2)	SP/MP/AP

Formati audio

Tipo musica (nome estensione)	Frequenza di campionamento (KHz)	Bitrate (Kbps)
MP3	8-48	8-320
WMA	22-48	5-320
ADPCM-WAV(WAV)	8-48	32-384
PCM-WAV(WAV)	8-48	128-1536
AAC	8-48	8-256

Formato visualizzatore di Office

Formato file	Versione supportata	Limite di pagine/linee	Limite di dimensioni
Adobe PDF	PDF 1.0, 1.1, 1.2, 1.3, 1.4	Fino a 1000 pagine (un file)	Fino a 75 MB
MS Word	British Word 95, Word 97, 2000, 2002, 2003 Word 2007(.docx), Word2010(.docx),	Poiché Office Viewer non carica contemporaneamente tutte le pagine del file MS Word, non vi sono ovvi limiti di pagina e linea.	Fino a 100MB
MS Excel	British Excel 5,95 Excel 97, 2000, 2002, 2003 Excel 2007(.xlsx), Excel 2010(.xlsx) Office XP Excel	Limite di righe:fino a 595 Limite di colonne:fino a 256 Fogli:fino a 100	Fino a 15MB

Nota: Le tre limitazioni di cui sopra non possono apparire contemporaneamente su un file Excel.

Formato file	Versione supportata	Limite di pagine/linee	Limite di dimensioni
MS PowerPoint	British PowerPoint 97	Fino a 1000 pagine (un file)	Fino a 19MB
	PowerPoint 2000, 2002, 2003		
	PowerPoint 2007 (.pptx)		
	PowerPoint 2010 (.pptx)		
	Office XP PowerPoint		
	Presentazione di PowerPoint 2003 e precedente (.ppx)		
Presentazione di PowerPoint 2007 e 2010 (.ppsx)			

Nota:

- *Le animazioni non sono supportate con i file di MS PowerPoint.*
- *Quando si proiettano file, alcuni documenti potrebbero non essere visualizzati nello stesso modo come se fosse lo schermo di un PC.*

Come configurare il tipo file per multimedia con USB

Nota:

1. Deve essere inserito un disco flash USB nel proiettore se si desidera usare la funzione USB multimediale.
2. Non collegare la porta USB della fotocamera poiché potrebbero esserci problemi di compatibilità.

Seguire queste istruzioni per riprodurre file di foto, video o musica sul proiettore:

1. Collegare il cavo d'alimentazione all'adattatore di corrente CA ed accendere il proiettore premendo il tasto d'**Alimentazione**.

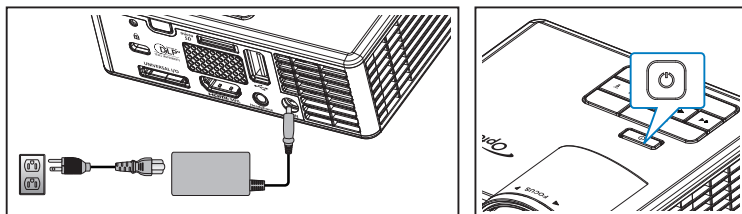

2. Collegare un **disco flash USB** al proiettore.

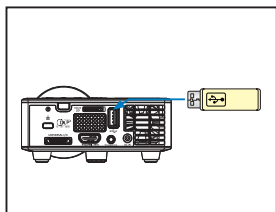

Si avvia il menu Multimedia.



Nota: Per aprire il Menu principale, premere il tasto **Menu** sul telecomando o tenere premuto per 1 secondo il tasto **Menu** sul pannello di controllo del proiettore.

3. Seleziona il menu **Supporto HD**.
Viene avviato il menu **Supporto HD**.



4. Accedere al menu **USB** e selezionare i file multimediali: **Foto**, **Video**, o **Music**.
Oppure selezionare l'opzione **Impostazioni** per modificare le impostazioni per **Foto**, **Video**, o **Music**.
5. Selezionare il file che si vuole aprire.

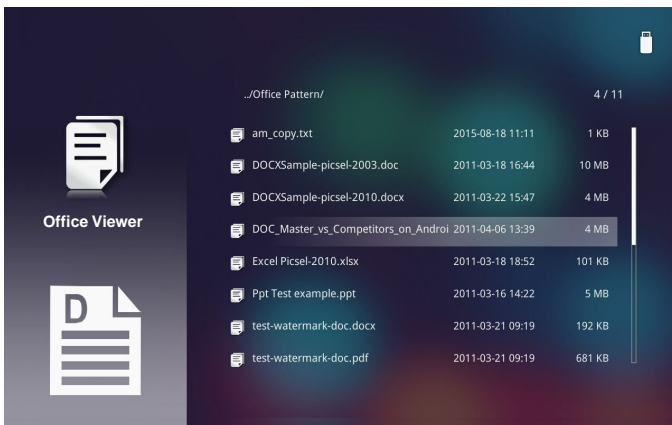

Nota: La lunghezza massima consentita per il nome file è di 28 caratteri.

Come configurare il tipo file per multimedia con MicroSD

Nota: Deve essere inserita una scheda microSD nel proiettore se si desidera usare la funzione multimediale microSD.

Seguire queste istruzioni per riprodurre file di foto, video o musica sul proiettore:

1. Collegare il cavo d'alimentazione all'adattatore di corrente CA ed accendere il proiettore premendo il tasto d'**Alimentazione**.

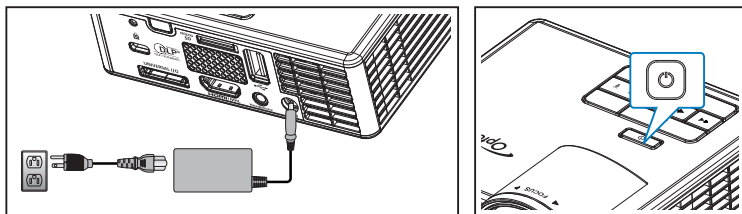

2. Collegare una **scheda MicroSD** al proiettore.

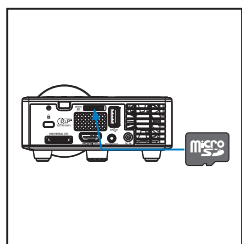

Si avvia il menu Multimedia.



Nota: Per aprire il Menu principale, premere il tasto **Menu** sul telecomando o tenere premuto per 1 secondo il tasto **Menu** sul pannello di controllo del proiettore.

3. Seleziona il menu **Supporto HD**.
Viene avviato il menu **Supporto HD**.

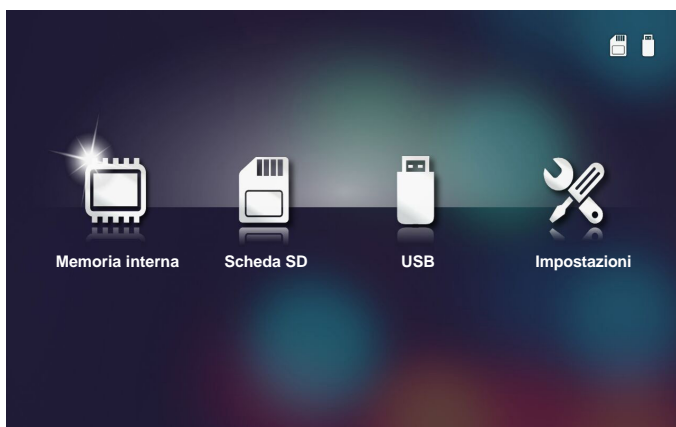

4. Accedere al menu **Scheda SD** e selezionare i file multimediali: **Foto**, **Video**, o **Music**. Oppure selezionare l'opzione **Impostazioni** per modificare le impostazioni per **Foto**, **Video**, o **Music**.
5. Selezionare il file che si vuole aprire.

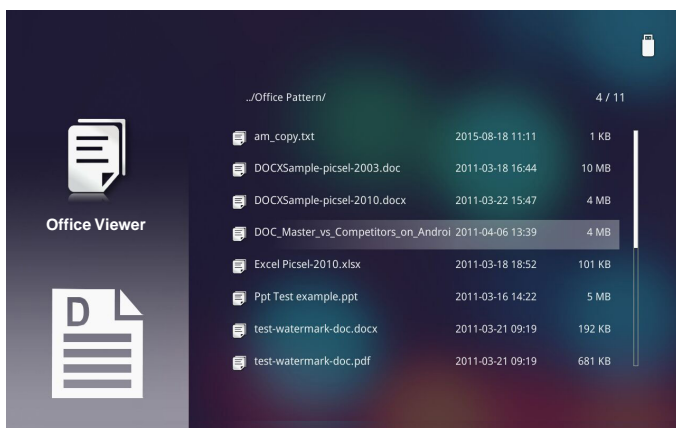

Nota: La lunghezza massima consentita per il nome file è di 28 caratteri.

Come configurare il tipo file per multimedia con la memoria interna

Nota: Deve essere inserita una scheda microSD nel proiettore se si desidera usare la funzione multimediale microSD.

Seguire queste istruzioni per riprodurre file di foto, video o musica sul proiettore:

1. Collegare il cavo d'alimentazione all'adattatore di corrente CA ed accendere il proiettore premendo il tasto d'**Alimentazione**.

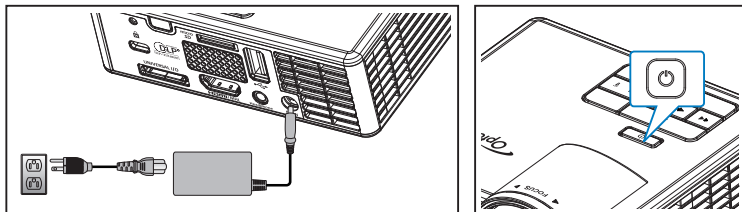

Si avvia il menu Multimedia.



Nota: Per aprire il Menu principale, premere il tasto **Menu** sul telecomando o tenere premuto per 1 secondo il tasto **Menu** sul pannello di controllo del proiettore.

2. Seleziona il menu **Supporto HD**.
Viene avviato il menu **Supporto HD**.



3. Accedere al menu **Memoria interna** e selezionare i file multimediali: **Foto**, **Video**, o **Music**. Oppure selezionare l'opzione **Impostazioni** per modificare le impostazioni per **Foto**, **Video**, o **Music**.
4. Selezionare il file che si vuole aprire.

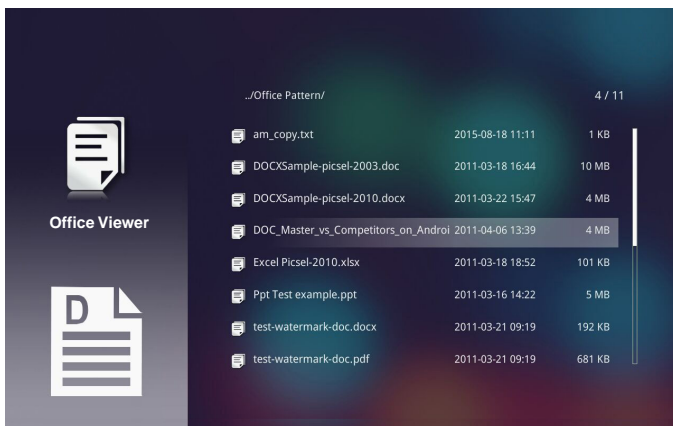

Nota: La lunghezza massima consentita per il nome file è di 28 caratteri.

Menu Multimediale principale



IMPOSTAZIONI MultiMedia per sistema, USB, MicroSD, e memoria interna

*Il menu impostazioni multimediali consente di modificare le impostazioni di **Sistema, Foto, Video, e Music.***

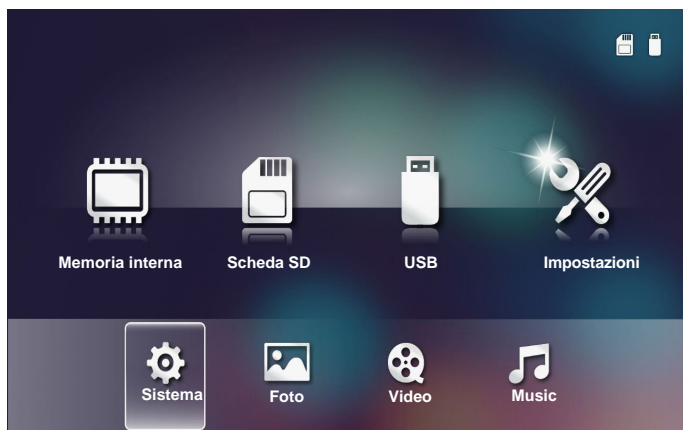

Nota: Il menu di configurazione multimediale ed il menu d'impostazione sono uguali per USB, MicroSD e memoria interna.

Impostazioni sistema

Accede al menu impostazioni di sistema. Il menu impostazioni di sistema fornisce le seguenti opzioni:

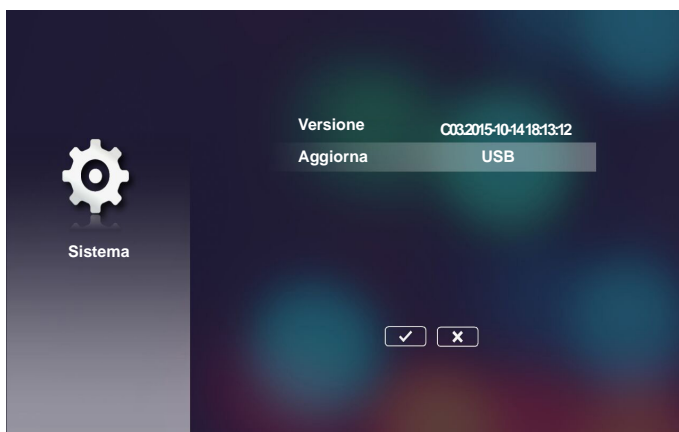

- **Versione**

Visualizza la versione corrente del firmware del proiettore.

- **Aggiorna**

Aggiorna il firmware del proiettore solo dalla **USB**.

Impostazioni foto

Accede al menu impostazioni foto. Il menu impostazioni foto fornisce le seguenti opzioni:

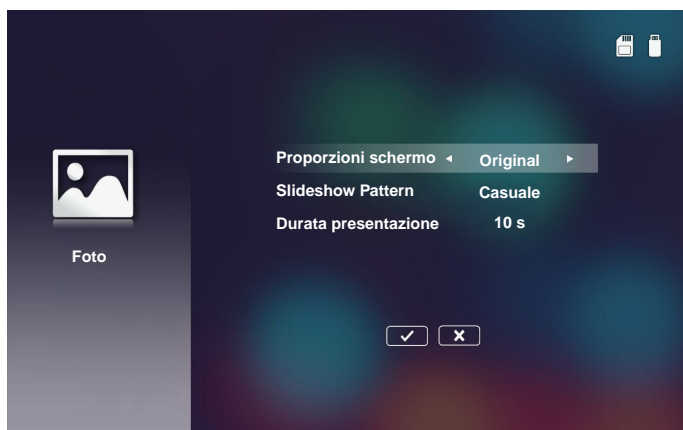

■ **Proporzioni schermo**

Seleziona il formato di visualizzazione delle foto come **Original** o **Full screen**.

■ **Slideshow Pattern**

Seleziona l'effetto desiderato per le presentazioni. Le opzioni sono: **Casuale, Ring Diffusion, Middle Enlarge, Expand Blink, Window Shades, Linear Interaction, Cross Interleaved, Banding Alternate, Rectangle Enlarge**.

■ **Durata presentazione**

Seleziona la durata delle presentazioni. L'immagine passerà automaticamente alla foto successiva una volta trascorso il timeout. Le opzioni sono: **10 s, 30 s, 1 min**.

Nota: la funzione *Durata presentazione*, e *Slideshow Pattern* sono supportate solo nella modalità *Presentazione*.

Config. video

Accede al menu impostazioni video. Il menu impostazioni video fornisce le seguenti opzioni:

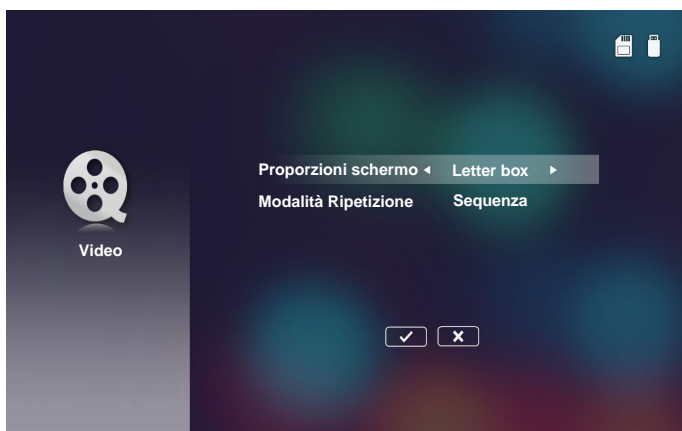

■ Proporzioni schermo

Seleziona il formato di visualizzazione Video.

- **Letter box:** Se la sorgente video non si adatta allo schermo da 16:10 l'immagine video viene allungata allo stesso modo in orizzontale e verticale in modo da adattarsi allo schermo. Pertanto parti del video sono tagliate nella parte superiore e inferiore (a sinistra e destra) e intorno al video vengono visualizzate delle "bande nere".
- **Cut screen:** Scegliere di visualizzare il video nella sua risoluzione nativa senza scalarlo. Se l'immagine proiettata è più grande delle dimensioni dello schermo, allora viene tagliata.
- **Full screen:** A prescindere dal formato nativo, l'immagine del video viene allungata in modo non lineare in orizzontale e in verticale in modo da adattarsi allo schermo da 16:10. Non vengono visualizzate le "bande nere" intorno all'immagine del video ma le proporzioni del contenuto originale potrebbero essere distorte.
- **Original screen:** Scegliere di visualizzare il video nella sua risoluzione nativa senza scalarlo. Se la risoluzione del video è inferiore a 1280x800, intorno ai bordi dell'immagine video vengono visualizzate delle "bande nere". Se la risoluzione è superiore a 1280x800 il video viene visualizzato alla risoluzione di 1280x800.

■ Modalità Ripetizione

Seleziona la modalità ripetizione video. Le opzioni sono: **Sequenza**, **Singolo**, **Casuale**, **Una volta**.

Config. musica

Accede al menu impostazioni musica. Il menu impostazioni musica fornisce le seguenti opzioni:

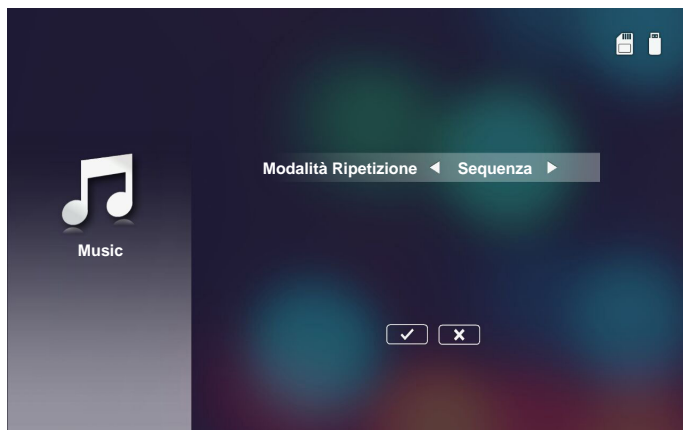

■ **Modalità Ripetizione**

Seleziona la modalità di riproduzione musica. Le opzioni sono: **Sequenza**, **Singolo**, **Casuale**.

Altre connessioni MultiMedia

Usando il menu multimedia, è possibile proiettare file da PC o riproduce lo schermo del proprio dispositivo portatile.

Proiezione di file da PC

Seguire questi passaggi per proiettare file da PC:

1. Collegare il cavo d'alimentazione all'adattatore di corrente CA ed accendere il proiettore premendo il tasto d'**Alimentazione**.

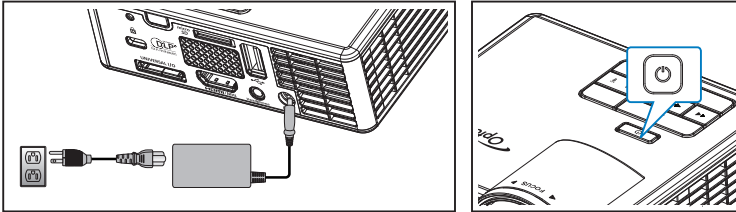

2. Per accedere ai file del disco rigido del proprio PC, collegare un'estremità del cavo USB-A al PC e l'altra estremità del cavo USB al proiettore.

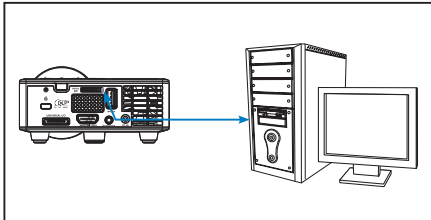

Si avvia il menu Multimedia.



3. Seleziona il menu **Collegare a PC**.
Viene avviato il menu **Collegare a PC**.

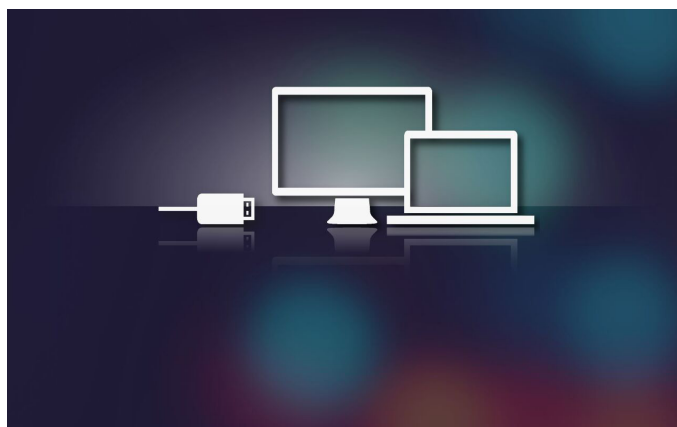

4. Selezionare il file che si vuole proiettare sulla parete.

Suggerimento: *In Windows 10 e Mac OS 10.9, i file possono essere salvati direttamente dal PC nella memoria interna del proiettore o nella scheda microSD inserita nel proiettore.*

Duplicare lo schermo del dispositivo portatile (con il dongle USB Wi-Fi opzionale)

Seguire questi passaggi per duplicare lo schermo del proprio dispositivo portatile:

1. Collegare il cavo d'alimentazione all'adattatore di corrente CA ed accendere il proiettore premendo il tasto d'**Alimentazione**.

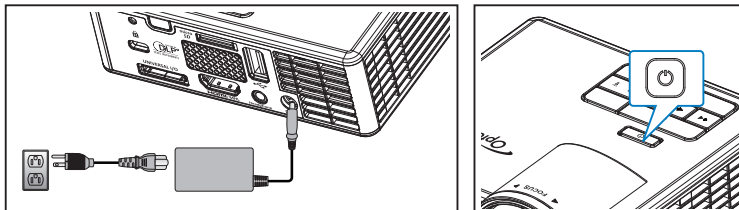

Si avvia il menu Multimedia.



2. Seleziona il menu **HDCast Pro**.

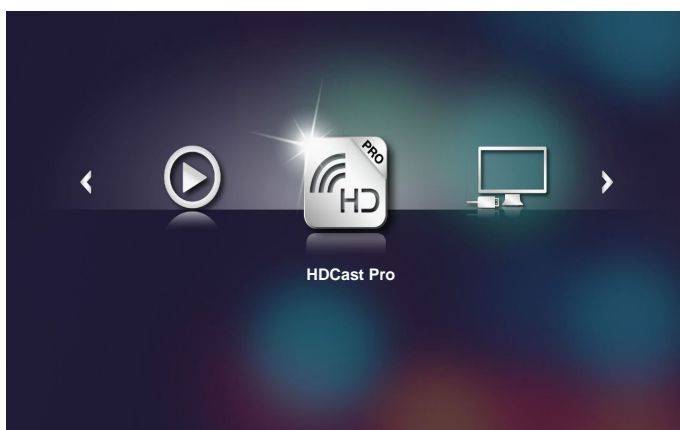

Il menu **HDCast Pro** viene avviato.

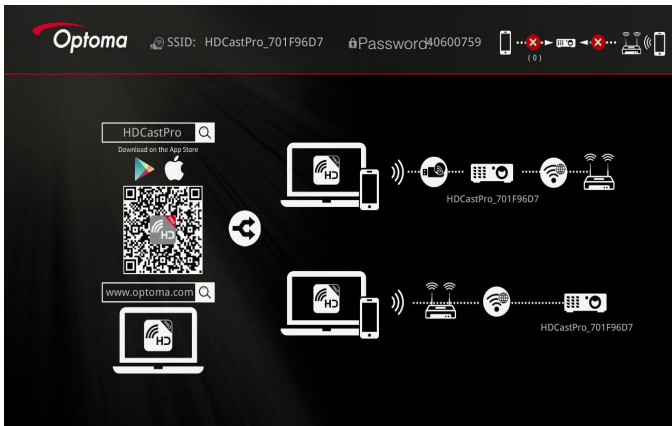

3. Eseguire una delle seguenti alternative:

- In relazione al sistema operativo del dispositivo mobile, avviare **App Store** (iOS) o **Google Play** (Android) e installare l'applicazione **HDCast Pro** sul proprio dispositivo mobile.
- Eseguire la scansione del codice QR nel menu **HDCast Pro** usando il dispositivo mobile e quindi seguire le istruzioni presentate sullo schermo e installare l'applicazione **HDCast Pro**.

Se si usa un computer portatile, scaricare l'applicazione **HDCast Pro** dal sito web www.optoma.com/hdcastpro.



4. Collegare un dongle Wi-Fi (opzionale) al proiettore.

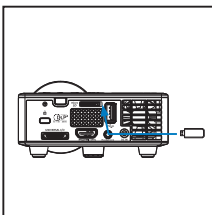

5. Collegare il proprio dispositivo portatile al proiettore utilizzando il Wi-Fi. Un esempio di parametri di connessione sono:

- SSID del proiettore: **HDCastPro_701F96D7**
- Password Wi-Fi: **40600759**

Nota: L'SSID e la password Wi-Fi del proiettore dipendono dal dongle Wi-Fi connesso.

6. Avviare l'applicazione **HDCast Pro** sul proprio dispositivo portatile.

Viene visualizzata la seguente schermata.

Android



Windows



7. Selezionare **HDMirror** (Android) dal menu per avviare la duplicazione dello schermo dal dispositivo portatile.

Appendici

Risoluzione dei problemi

Se si verificano problemi con il proiettore, consultare i seguenti consigli per la risoluzione dei problemi. Se il problema persiste, mettersi in contatto con il rivenditore locale oppure con il Centro assistenza.

Problema	Possibile soluzione
Assenza di immagine sullo schermo	<ul style="list-style-type: none">• Accertarsi che il proiettore sia acceso.• Assicurarsi di avere scelto l'origine corretta dell'ingresso nel menu OSD Princ. > Origine input.• Assicurarsi che la porta video esterna sia abilitata. Se le immagini non sono visualizzate in modo appropriato, aggiornare il driver video del computer.• Assicurarsi che tutti i cavi siano collegati saldamente.• Assicurarsi che i piedini dei connettori non siano piegati o rotti.
L'immagine è visualizzata parzialmente, in modo scorretto oppure scorre	<ul style="list-style-type: none">• In caso di difficoltà nel cambiare la risoluzione, oppure se il monitor si blocca, riavviare tutte le attrezzature ed il proiettore.• Se le immagini non sono visualizzate in modo appropriato, aggiornare il driver video del computer.
Lo schermo non visualizza la presentazione	<ul style="list-style-type: none">• Se si usa un computer portatile, premere la combinazione di tasti per cambiare l'uscita. Esempio: [Fn]+[F4].
L'immagine non è stabile o presenta sfarfallii	<ul style="list-style-type: none">• Regola la fase nel menu OSD Princ. > Visualizza > Fase (solo in modalità PC).
L'immagine visualizzata ha una barra verticale tremolante	<ul style="list-style-type: none">• Regola la frequenza nel menu OSD Princ. > Visualizza > Frequenza (solo in modalità PC).
L'immagine non è a fuoco	<ol style="list-style-type: none">1. Regolare la ghiera di messa a fuoco dell'obiettivo del proiettore.2. Accertarsi che lo schermo di proiezione sia alla giusta distanza dal proiettore da 86 cm a 172 cm.

Problema

Possibile soluzione

L'immagine proiettata è allungata durante la riproduzione di un DVD da 16:9

- Il proiettore rileva automaticamente il formato del segnale in ingresso. Manterrà il rapporto di visualizzazione dell'immagine proiettata in base al formato del segnale in ingresso con una impostazione originale.
- Se l'immagine è ancora allungata, regolare il formato nel menu **Princ. > Visualizza > Formato** nell'OSD.

La spia LED (LED) è di colore arancione fisso

- Un LED del proiettore è guasta e il proiettore si spegne automaticamente. Se il problema persiste, rivolgersi a Optoma.

La spia TEMP (LED) è di colore arancione lampeggiante

- Proiettore surriscaldato. Lo schermo si spegne automaticamente. Riaccendere lo schermo solo dopo che il proiettore si è raffreddato. Se il problema persiste, rivolgersi a Optoma.
- Se la ventola si guasta il proiettore si spegne automaticamente. Cancellare la modalità del proiettore tenendo premuto per 10 secondi il tasto **Alimentazione**. Attendere 5 minuti e accendere di nuovo. Se il problema persiste, rivolgersi a Optoma.

Il telecomando non funziona regolarmente oppure funziona in un campo molto limitato

- Le batterie possono essere scariche. Verificare se l'indicatore LED del telecomando è troppo fioco. In tal caso, sostituire la batteria CR2025 con una nuova.

Segnali guida

Stato proiettore	Descrizione	Alimentazione (blu/ambra)	Avviso TEMP (ambra)	Problema ai LED (ambra)
Modalità Standby	Proiettore in modalità Standby. Pronto per l'accensione.	Arancione	DISATT.	DISATT.
Accendi	Proiettore in modalità Normale, pronto per visualizzare l'immagine.	Blu	DISATT.	DISATT.
Proiettore surriscaldato	Le prese dell'aria potrebbero essere bloccate oppure la temperatura d'ambiente potrebbe essere superiore ai 35° C. Il proiettore si spegne automaticamente. Accertarsi che le ventole dell'aria non siano bloccate e che la temperatura ambiente sia entro i limiti operativi. Se il problema persiste, contattateci.	Arancione lampeggiante e Blu ON	Arancione Lampeggiante (Ciclo spento 1s e acceso 3s)	DISATT.
Rottura della ventola	Una delle ventole si è rotta. Il proiettore si spegne automaticamente. Se il problema persiste, contattateci.	Arancione lampeggiante e Blu ON	Arancione Lampeggiante (Ciclo spento 0,5 s e acceso 2 s)	DISATT.
Guasto LED	Spegnimento LED.	DISATT.	DISATT.	Arancione

Nota: In caso di guasto della ventola, il LED TEMP lampeggia di colore arancio (2 s acceso / 0,5 s spento).

Se la ventola si guasta il proiettore si spegne automaticamente. Provare a ripristinare la modalità del proiettore tenendo premuto per 10 secondi il tasto **Alimentazione**. Attendere 5 minuti e accendere di nuovo.

Modalità di compatibilità (HDMI/VGA)

Segnale	Modalità	Risoluzione	Frequenza di aggiornamento (Hz)
HDMI, VGA (tramite porta universale)	VGA	640 x 480	60/75
	SVGA	800 x 600	60/75/120(*)
	XGA	1024 x 768	60/75/120(*)
	SXGA	1280 x 1024	60/75
	WXGA	1280 x 768	60/75
	WXGA	1280 x 800	60
	WXGA	1366 x 768	60
	WXGA+	1440 x 900	60/75
	SXGA+	1400 x 1050	60
	WSXGA+	1680 x 1050	60
HDMI, YPbPr (tramite porta universale)	480i	720 x 480	30
	480p	720 x 480	60
	576i	720 x 576	25
	576p	720 x 576	50
	720p	1280 x 720	50/60
	1080i	1920 x 1080	25/30
	1080p	1920 x 1080	24/50/60

Nota: (*) temporizzazione 3D per TI DLP 3D.

Supporto treppiede per proiettore

Avvitare un treppiede standard nel foro filettato del proiettore.

Nota: Si prega di notare che i danni provocati da una installazione scorretta annulleranno la garanzia.

Unità:mm

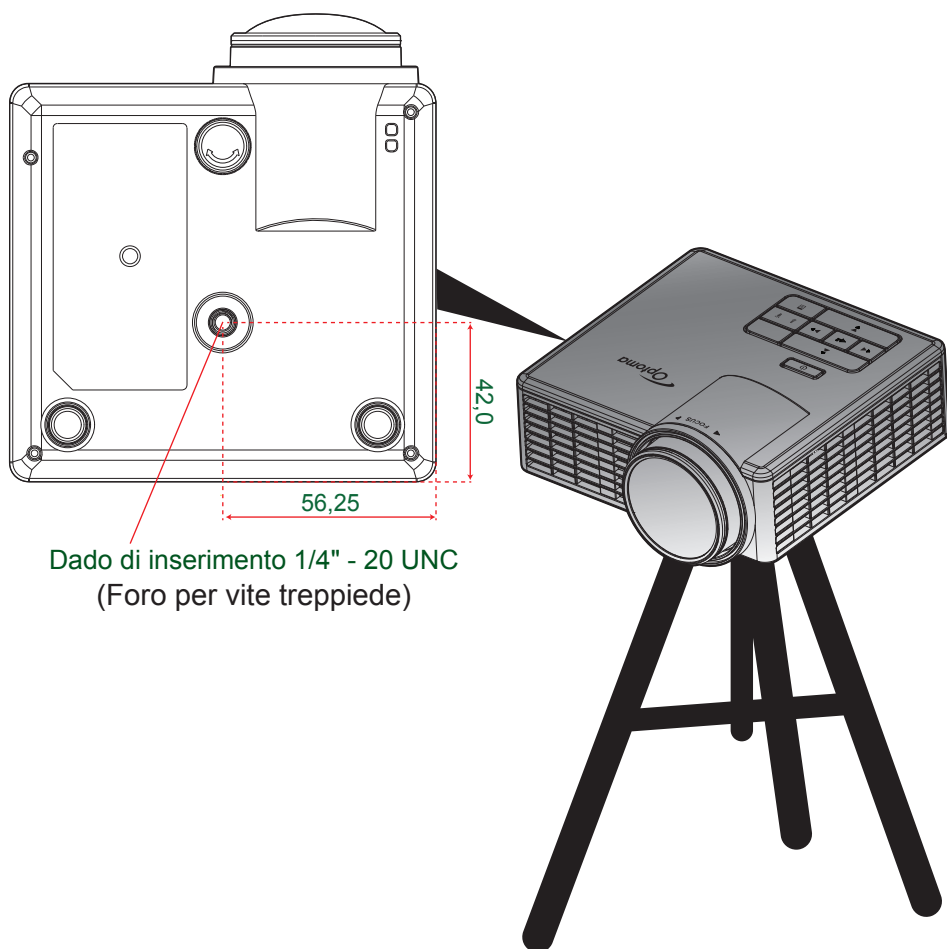

Dado di inserimento 1/4" - 20 UNC
(Foro per vite treppiede)

Specifiche tecniche

Ottica	Descrizione
Risoluzione massima	- Temporizzazione video massima fino a 1080p - Grafica fino a WSXGA+ (1680 x 1050) @60Hz
Sorgente luminosa	RGB LED (durata LED =20.000 ore)
Obiettivo	Messa a fuoco manuale
Dimensioni immagine (diagonale)	da 25" a 200" (con movimento ME) da 50" a 100" (distanza di messa a fuoco ottimizzata con formato immagine 60")
Distanza di proiezione	- 0,43 m a 3,44 m (con movimento ME) da 0,86 a 1,72 m (distanza di messa a fuoco ottimizzata con formato immagine 60")

Elettricità	Descrizione
Ingressi	- 1 ingresso universale VGA (si deve usare un cavo speciale), - 1 ingresso HDMI/MHL, - 1 USB-A, 1 Micro SD
Uscite	1 uscita auricolare
Riproduzione dei colori	16,7 milioni di colori
Frequenza di scansione	- Frequenza di scansione orizzontale: da 15,375 a 79,796 KHz - Frequenza di scansione verticale: 24~ 75 Hz (120 Hz per proiettore 3D)
Diffusore integrato	Sì, 1,5W (Amplificatore)
Requisiti di alimentazione	Adattatore CA, Ingresso 100 - 240V CA 50/60Hz, Uscita 19V CC (al proiettore), modalità Standby < = 0,5W
Corrente di ingresso	Ingresso CA 1,5A (ingresso CC in 3,42A) max

Multimedia	Descrizione
Basato su FW	SO simile a Linux
Porta USB-A	- Supporta modalità Host per il disco di storage USB (supporto per USB 2.0, fino a 64GB). - Supporta dongle WiFi - Supporta alimentazione 5V/0,5A per dispositivo 3C
Slot Micro-SD	- Supporta scheda Micro SD e SDHC (fino a 32GB) - Non supporta schede di tipo SDXC e UHS-I

Meccanica	Descrizione
Orientamento dell'installazione	Desktop/Anteriore, Desktop/Posteriore
Dimensioni	112,5 x 105 x 40,5 mm (senza ghiera obiettivo e piedino in gomma)
Peso	0,45 kg
Condizioni ambientali	Operativa: da 5 a 40°C in modalità Luminosa e modalità ECO dal 10% all'85% di umidità (senza condensa)

Nota: Tutte le specifiche sono soggette a modifiche senza preavviso.

