

DLP®-projektor

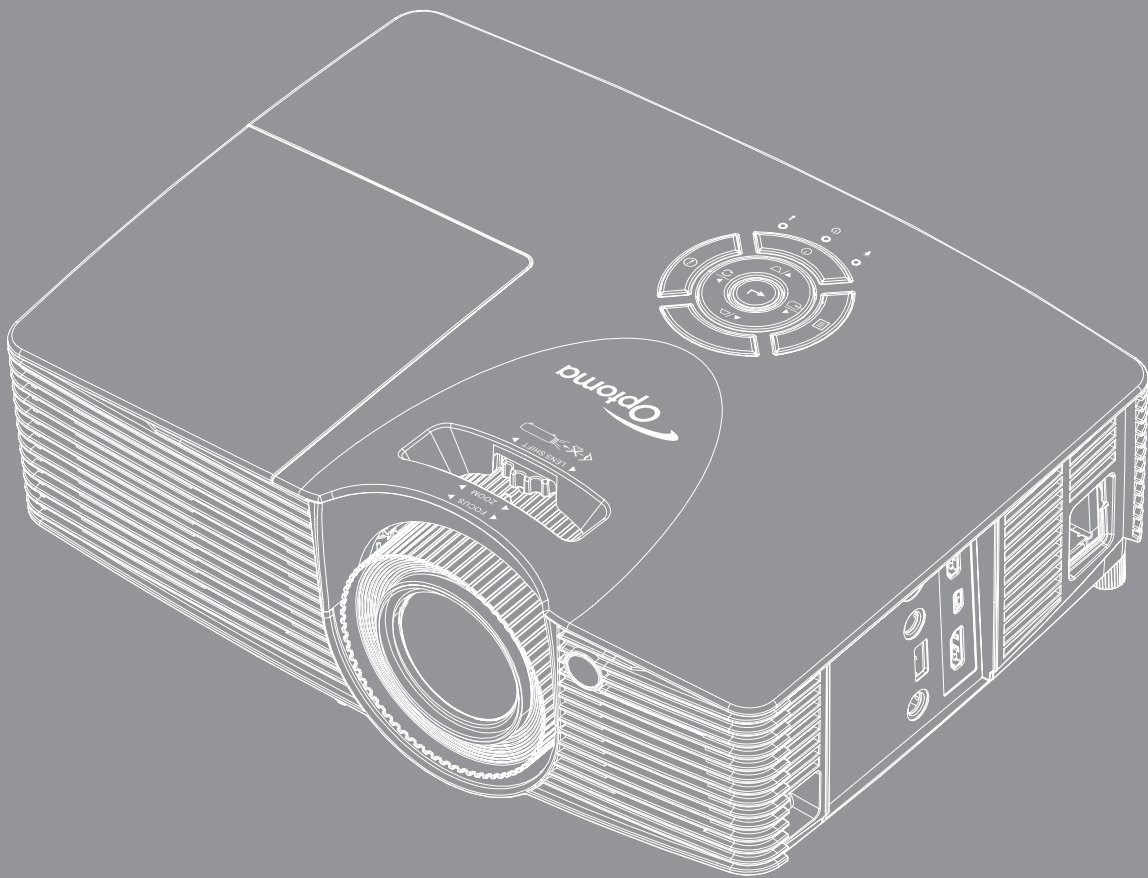

SISÄLTÖ

TURVALLISUUS	4
<i>Tärkeä turvaohje.....</i>	<i>4</i>
<i>3D-turvallisuustiedot.....</i>	<i>5</i>
<i>Tekijänoikeudet.....</i>	<i>6</i>
<i>Vastuuvapauslauseke</i>	<i>6</i>
<i>Tavaramerkkien tunnustaminen</i>	<i>6</i>
<i>FCC</i>	<i>7</i>
<i>Vaatimustenmukaisuusvakuutus EU-maissa</i>	<i>7</i>
<i>WEEE.....</i>	<i>7</i>
JOHDANTO	8
<i>Pakkauksen sisältö.....</i>	<i>8</i>
<i>Vakiolisävarusteet</i>	<i>8</i>
<i>Valinnaiset lisävarusteet.....</i>	<i>8</i>
<i>Tuotekuvaus</i>	<i>9</i>
<i>Liitännät.....</i>	<i>10</i>
<i>Näppäimistö.....</i>	<i>11</i>
<i>Kaukosäädin.....</i>	<i>12</i>
ASETUKSET JA ASENNUS.....	13
<i>Projektorin asennus.....</i>	<i>13</i>
<i>Lähteiden yhdistäminen projektoriin.....</i>	<i>15</i>
<i>Heijastetun kuvan säätäminen</i>	<i>16</i>
<i>Etäasetus.....</i>	<i>17</i>
PROJEKTORIN KÄYTTÖ.....	19
<i>Projektorin virran kytkeminen päälle/pois päältä</i>	<i>19</i>
<i>Tulolähteen valitseminen</i>	<i>20</i>
<i>Valikossa navigointi ja ominaisuudet.....</i>	<i>21</i>
<i>Kuvaruutuvalikkopuu</i>	<i>22</i>
<i>Näyttökuva-asetukset-valikko.....</i>	<i>29</i>
<i>Näytä Parannettu pelaaminen -valikko.....</i>	<i>31</i>
<i>Näyttö 3D-valikko</i>	<i>32</i>
<i>Näyttö kuvasuhdevalikko.....</i>	<i>32</i>
<i>Näyttö reunamaskivalikko.....</i>	<i>33</i>
<i>Näyttö zoomivalikko.....</i>	<i>33</i>
<i>Näyttö kuvansiirtovalikko</i>	<i>33</i>
<i>Näyttö trapetsikorjausvalikko.....</i>	<i>33</i>
<i>Audion mykistys -valikko</i>	<i>34</i>
<i>Audion äänenvoimakkuus -valikko</i>	<i>34</i>

<i>Asetukset projisointi -valikko</i>	34
<i>Aseta lampun asetukset -valikko</i>	34
<i>Aseta suodatinasetukset -valikko</i>	34
<i>Aseta virta-asetukset -valikko</i>	35
<i>Asetukset suojaus -valikko</i>	35
<i>Aseta HDMI-linkkiasetukset -valikko</i>	36
<i>Asetukset testikuvio -valikko</i>	36
<i>Aseta kaukosäädinasetukset -valikko</i>	36
<i>Aseta 12 V:n liipaisuvalikko</i>	37
<i>Asetukset valinnat-valikko</i>	37
<i>Asetukset nollaa OSD-valikon</i>	38
<i>Asetuksen nollaaminen oletusvalikkoon</i>	38
<i>Info-valikko</i>	38
<i>3D Setup</i>	39



KUNNOSSAPITO..... 40

<i>Lampun vaihtaminen</i>	40
<i>Lampun vaihtaminen (jatkuu)</i>	41

LISÄTIETOJA 43

<i>Yhteensopivat kuvatarkkuudet</i>	43
<i>Kuvakoko ja projisointietäisyys</i>	44
<i>Projektorin mitat ja kattokiinnitysasennus</i>	46
<i>IR-kaukosäädinkoodit</i>	47
<i>Tiedot-painikkeen käyttö</i>	49
<i>Vianmääritys</i>	50
<i>Varoitusvalo</i>	51
<i>Tekniset tiedot</i>	54
<i>Optoman maailmanlaajuiset toimistot</i>	55

TURVALLISUUS

	Tasasivuisessa kolmiossa olevan vilkkuvan, nuolipäisen salaman tarkoitus on varoittaa käyttäjää tuotteen kotelon sisässä olevasta eristämättömästä "vaarallisesta jännitteestä", joka on riittävän suuri muodostamaan sähköiskun vaaran.
	Tasasivuisen kolmion sisällä olevan huutomerkin tarkoitus on ilmoittaa käyttäjälle sovelluksen mukana tulevassa kirjallisessa materiaalissa olevista tärkeistä käyttö- ja ylläpito (huolto) -ohjeista.

Noudata kaikkia tässä käyttöoppaassa suositeltuja varoituksia, varotoimia ja huoltotoimenpiteitä.

Tärkeä turvaohje

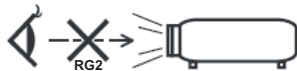

- Älä katso säteeseen, RG2.
Kuten kaikkien kirkkaiden valonlähteiden ollessa kyseessä, älä katso suoraan säteeseen, RG2 IEC 62471-5:2015.
- Älä tuki tuuletusaukkoja. Jotta voisit varmistaa projektorin luotettavan käytön ja suojata sitä ylikuumenemiselta, on suositeltavaa sijoittaa se niin, että sen tuuletus ei esty. Älä esimerkiksi aseta projektoria täydelle kahvipöydälle, sohvalle, sänkyyn jne. Älä aseta projektoria syvennykseen, kuten kirjahyllyyn tai hyllyyn, joka rajoittaa ilman virtausta.
- Tulipalon tai sähköiskun vaaran vähentämiseksi älä altista projektorin sateelle tai kosteudelle. Älä asenna laitetta lähelle lämmönlähteitä (esim. lämpöpattereita, lämmittimiä ja liesiä) tai muita lämpöä tuottavia laitteita (esim. vahvistimia).
- Älä anna esineiden tai nesteiden joutua projektorin sisään. Ne saattavat koskettaa vaarallisia jännitepisteitä tai oikosulkea osia, mistä saattaa seurata tulipalo tai sähköisku.
- Älä käytä seuraavanlaisissa olosuhteissa:
 - Äärimmäisen kuumassa, viileä tai kosteassa ympäristössä.
 - (i) Varmista, että ympäristön lämpötila on 5°C-40°C
 - (ii) Suhteellinen kosteus on 10%-85 %
 - Pölyisessä tai likaisessa ympäristössä.
 - Älä käytä laitetta voimakkaita magneettikenttiä muodostavien laitteiden läheisyydessä.
 - Suorassa auringonvalossa.
- Älä käytä projektorin paikoissa, joiden ilmassa saattaa olla syttyviä tai räjähtäviä kaasuja. Projektorin sisällä oleva lamppu kuumenee käytössä hyvin kuumaksi ja kaasut voivat syttyä ja aiheuttaa tulipalon.
- Älä käytä laitetta, jos se on fyysisesti vahingoittunut tai vaurioitunut. Fyysisiin vahinkoihin tai vaurioihin kuuluu (rajoittamatta):
 - Laite on pudotettu.
 - Virtajohto tai -pistoke on vahingoittunut.
 - Nestettä on läikkynyt projektoriin.
 - Projektori on ollut alltiina sateelle tai kosteudelle.
 - Jotain on pudonnut projektorin sisään tai sen sisällä on jotain irtonaista.
- Älä sijoita projektorin epävakaalle alustalle. Projektori voi kaatua ja aiheuttaa vamman tai projektori voi vahingoittua.
- Älä estä valoa tulemasta läpi projektorin linssistä käytön aikana. Valo kuumentaa linssin ja se voi aiheuttaa sulamista, palovammoja tai tulipalon.
- Älä avaa tai pura tuotetta, sillä se voi aiheuttaa sähköiskun.

- Älä yritä huoltaa laitetta itse. Kansien avaaminen saattaa altistaa sinut vaarallisille jännitteille tai muille vaaroille. Soita Optomalle ennen kuin lähetät laitteen korjattavaksi.
- Katso projektorin kotelosta turvallisuuteen liittyvät merkinnät.
- Vain pätevän huoltohenkilön tulee korjata laite.
- Käytä vain valmistajan määrittämiä liitäntöjä/lisälaitteita.
- Älä katso suoraan projektorin linssiin käytön aikana. Kirkas valo saattaa vahingoittaa silmiäsi.
- Kun vaihdat lamppua, anna laitteen ensin jäähtyä. Noudata sivuilla 40-41 annettuja ohjeita.
- Laite ilmoittaa, kun lamppu on syytä vaihtaa. Vaihda lamppu, kun saat varoitusviestejä.
- Kun olet vaihtanut lamppumoduulin, nollaa "Lampun nollaus"-toiminto Aseta lamppuasetukset -näyttövalikossa (katso sivu 34).
- Laittaessasi projektorin pois päältä, varmista että sen jäähdytyskierto on suoritettu ennen virran katkaisemista. Anna projektorin jäähtyä 90 sekuntia.
- Kun lampun käyttöikä on lähestymässä loppuaan, näyttöön tulee viesti "Lamppuikä ylitetty". Ota yhteys paikalliseen jälleenmyyjään tai huoltokeskukseen lampun vaihtamiseksi niin pian kuin mahdollista.
- Sammuta laite ja irrota virtapistoke pistorasiasta, ennen kuin puhdistat tuotteen.
- Käytä kotelon puhdistamiseen pehmeää, kuivaa liinaa, joka on kostutettu miedolla pesuaineella. Älä käytä laitteen puhdistamiseen hankaavia puhdistusaineita, vahoja tai liuottimia.
- Irrota virtajohto virtalähteestä, jos laitetta ei käytetä pitkään aikaan.

Huomautus: Kun lampun käyttöikä on lopussa, projektori ei toimi, ennen kuin lamppu on vaihdettu. Vaihtaessasi lampun, noudata "Lampun vaihtaminen"-kohdan ohjeita sivuilla 40-41.

- Älä aseta projektoria paikkoihin, joissa se voi altistua tärinälle tai iskuille.
- Älä koske linssiin paljain käsin
- Poista paristo(t) kaukosäätimestä ennen varastointia. Jos paristo(t) jäävät kaukosäätimeen pitkiksi ajoiksi, ne voivat vuotaa.
- Älä käytä tai varastoi projektoria paikoissa, joissa voi olla öljyn tai tupakan savua, se voi heikentää projektorin suorituskyvyn laatua.
- Noudata oikeaa projektorin suuntausasennusta. Muu kuin vakioasennus voi heikentää projektorin suorituskykyä.
- Käytä jatkojohtoa ja/tai ylijännitesuojaa. Virtakatkokset ja jännitteen laskut voivat RIKKOA laitteita.

3D-turvallisuustiedot

Noudata kaikkia varoituksia ja suositeltuja varotoimia ennen kuin itse käytät tai lapsesi käyttää 3D-toimintoa.

Varoitus

Lapset ja teini-ikäiset ovat herkempiä terveysongelmille, jotka liittyvät 3D-katsomiseen ja heitä on valvottava tarkoin, kun he katsovat kuvaa.

Valoherkkyysepilepsia ja muut terveysriskit

- Jotkut katsoja voivat saada epilepsia-kohtauksen tai sydänkohtauksen altistuessaan tietyille projisoidun kuvan tai videopelien vilkkuville kuville tai valoille. Jos itselläsi tai suvussa esiintyy epilepsiaa tai sydänkohtauksia, ota yhteys lääkäriin ennen kuin käytät 3D-toimintoa.
- Sellaisillakin henkilöillä, joilla itsellä tai suvussa ei esiinny epilepsiaa tai sydänkohtauksia, voi olla diagnostisoimattomia tiloja, jotka voivat aiheuttaa valoherkkyysepilepsia-kohtauksia.
- Raskaana olevien naisten, vanhusten, erilaisista sairauksista kärsivien henkilöiden, unen puutteesta kärsivien henkilöiden tai alkoholin vaikutuksen alaisten henkilöiden tulisi välttää 3D-toiminnon käyttämistä.
- Jos 3D-kuvaa katsoessasi ilmenee jokin seuraavista oireista, lopeta heti katsominen ja ota yhteys erikoissairaanhoidon: (1) muuttunut näkökyky, (2) pyöräillään päästä olo, (3) huimaus, (4) tahattomat liikkeet, kuten silmän tai lihaksen nykiminen, (5) sekavuus, (6) pahoinvointi, (7) tajuttomuus, (8)

kouristukset, (9) krampit tai (10) ajan ja paikan tajun menettäminen. Lapset ja teini-ikäiset ovat aikuisia herkempiä kokemaan näitä oireita. Vanhempien tulee valvoa lapsia ja kysyä, kokevatko he näitä oireita.

- 3D-projektion katsominen voi myös aiheuttaa liikepahoinvointia, jälkikuvia, ajan ja paikan tajun menettämistä, silmän rasittumista ja vähentynyttä asennon vakautta. On suositeltavaa, että käyttäjät pitävät usein taukoja vähentääkseen näiden vaikutusten mahdollisuutta. Jos silmissäsi esiintyy oireita rasittumisesta tai kuivuudesta tai jos sinulla ilmenee jokin yllä mainituista oireista, lopeta heti tämän laitteen käyttö ja jatka laitteen käyttöä vasta vähintään puolen tunnin kuluttua, kun oireet ovat poistuneet.
- 3D-projektion katsominen liian lähellä näyttöä tai liian pitkäkestoinen katsominen voi vahingoittaa näköä. Ihanteellinen katsomisetaisyys on vähintään kolme kertaa näytön korkeus. On suositeltavaa, että katsoja silmät ovat näytön tasalla.
- 3D-projektion katsominen 3D-laseilla pitkän aikaa voi aiheuttaa päänsärkyä tai rasittumista. Jos koet päänsärkyä, rasittumista tai huimausta, lopeta 3D-projektion katsominen ja lepuuta silmiäsi.
- Älä käytä 3D-laseja mihinkään muuhun tarkoitukseen kuin 3D-projektion katsomiseen.
- 3D-lasien käyttö muuhun tarkoitukseen (kuten silmälaseina, aurinkolaseina, suojalaseina jne.) voi olla fyysisesti vahingollista ja heikentää näköä.
- 3D-projektion katsominen voi johtaa joillakin katsojilla ajan ja paikan tajun menettämiseen. ÄLÄ tämän vuoksi sijoita 3D-PROJEKTORIA lähelle portaikkoa, sähköjohtoja, parvekettä tai muuta kohdetta, johon voi kompastua tai törmätä, tai jotka voivat pudota, rikkoontua tai kaatua.

Tekijänoikeudet

Tämä julkaisu, mukaan lukien kaikki valokuvat, kuvitus ja ohjelmisto, on suojattu kansainvälisillä tekijänoikeuslaeilla. Kaikki oikeudet pidätetään. Tätä käyttöopasta tai mitään sen sisältämää materiaalia ei saa monistaa ilman tekijän kirjallista lupaa.

© Tekijänoikeudet 2017

Vastuuvapauslauseke

Tämän asiakirjan tiedot voivat muuttua ilman ilmoitusta. Valmistaja ei anna mitään esityksiä tai takuita tämän asiakirjan sisällölle ja erityisesti sanoutuu irti kaikista epäsuorista takuista myytävyydestä tai soveltuvuudesta johonkin tiettyyn tarkoitukseen. Valmistaja pidättää oikeudet tarkistaa tätä julkaisua ja tehdä aika-ajoin muutoksia sen sisältöön ilman velvoitetta ilmoittaa tällaisista tarkistuksista tai muutoksista kenellekään.

Tavaramerkkien tunnustaminen

Kensington on ACCO Brand Corporationin Yhdysvalloissa rekisteröity tavaramerkki, jolle on myönnetty rekisteröinti, ja jolle on vireillä hakemuksia muissa maissa eri puolilla maailmaa.

HDMI, HDMI-logo ja High-Definition Multimedia Interface ovat HDMI Licensing LLC:n tavaramerkkejä tai rekisteröityjä tavaramerkkejä Yhdysvalloissa ja muissa maissa.

DLP®, DLP Link ja DLP logo ovat Texas Instrumentsin rekisteröityjä tavaramerkkejä ja BrilliantColor™ on Texas Instrumentsin tavaramerkki.

DARBEE on Darbee Products, Inc:n tavaramerkki.

MHL, Mobile High-Definition Link ja MHL Logo ovat MHL Licensing, LLC:n tavaramerkkejä tai rekisteröityjä tavaramerkkejä

Kaikki muut tässä käyttöoppaassa käytetyt tuotenimet ovat niiden vastaavien omistajien omaisuutta, mikä täten tunnustetaan.

FCC

Tämä laite on testattu, ja se on todettu luokan B digitaalisia laitteita koskevien rajoitusten FCC:n sääntökohdan 15 mukaiseksi. Nämä raja-arvot on tarkoitettu turvaamaan riittävä häiriösuojaus asutussa ympäristössä. Tämä laite tuottaa ja käyttää radioaalloja ja saattaa säteillä niitä ympäristöönsä. Jos laitetta ei asenneta tai käytetä ohjeiden mukaan, se voi aiheuttaa häiriöitä radioliikenteelle.

Kuitenkaan mitään takuita ei ole sille, ettei laite aiheuttaisi häiriöitä radion tai television vastaanottamiseen. Jos tämä laite häiritsee radio- tai televisiovastaanottoa, minkä voi todeta sulkemalla laitteen ja käynnistämällä sen uudelleen, tilannetta voi yrittää korjata seuraavilla toimenpiteillä:

- Suuntaa vastaanottoantenni uudelleen.
- Siirrä laite kauemmas radio- tai televisiovastaanottimesta.
- Kytke laite pistorasiaan, joka kuuluu eri jakopiiriin kuin pistorasia, johon radio tai televisio on kytketty.
- Kysy neuvoa laitteen myyjältä tai kokeneelta radio- tai tv-asentajalta.

Huomautus: Suojatut kaapelit

Kaikki liitännät muihin tietokonelaitteisiin on tehtävä suojatuilla kaapeleilla, jotta säilytetään FCC-säädöstenmukaisuus.

Huomio

Sellaisten muutosten tai mukautusten tekeminen, joita valmistaja ei ole nimenomaisesti hyväksynyt, voi mitätöidä FCC:n myöntämän käyttäjän valtuutuksen käyttää tätä laitetta.

Käyttöehdot

Tämä laite noudattaa FCC-säännösten osaa 15. Käytölle on kaksi seuraavaa ehtoa:

1. Tämä laite ei saa aiheuttaa haitallista häiriötä, ja
2. Tämän laitteen on hyväksyttävä kaikki vastaanotettu häiriö, mukaan luettuna häiriö, joka saattaa aiheuttaa epätoivottavaa toimintaa.

Huomautus: Käyttö Kanadassa

Tämä luokan B digitaalinen laite on Kanadan ICES-003-säädöksen mukainen.

Remarque à l'intention des utilisateurs canadiens

Cet appareil numérique de la classe B est conforme à la norme NMB-003 du Canada.

Vaatimustenmukaisuusvakuutus EU-maissa

- EMC-direktiivi 2014/30/EY (lisäyksineen)
- Matalajännitedirektiivi 2014/35/EY
- R & TTE -direktiivi 1999/5/EY (jos tuotteessa on RF-toiminto)

WEEE



Hävitysohjeet

Älä hävitä tätä elektronista laitetta heittämällä sitä roskeen. Minimoidaksesi saastumisen ja varmistaaksesi parhaan mahdollisen ympäristön suojelun, kierrätä laite.

JOHDANTO

Pakkauksen sisältö

Pura pakkaus varovasti ja tarkista, että kaikki alla listatut vakiolisävarusteet ovat mukana. Joitakin vaihtoehtoisten lisävarusteiden kohteita ei ehkä ole käytettävissä mallin, teknisten tietojen ja ostoalueen mukaan. Tarkista sisältö ostopaikkasi mukaisesti. Jotkut lisävarusteet voivat vaihdella alueittain.

Takuukortti kuuluu toimitukseen vai määrättyillä alueilla. Kysy lisätietoja jälleenmyyjältä.

Vakiolisävarusteet



Projektor



Kaukosäädin

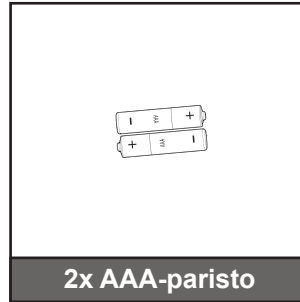

2x AAA-paristo

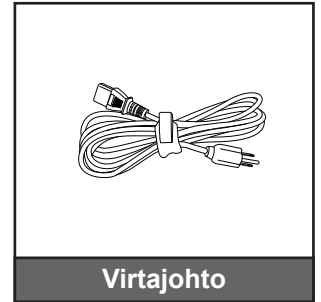

Virtajohto

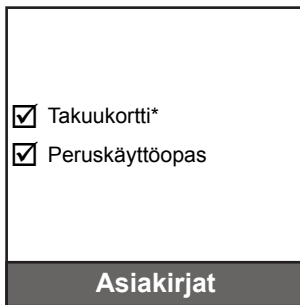

- Takuukortti*
- Peruskäyttöopas

Asiakirjat

Huomautus: * Katso Euroopassa voimassa olevat takuutiedot osoitteesta www.optomaeurope.com

Valinnaiset lisävarusteet

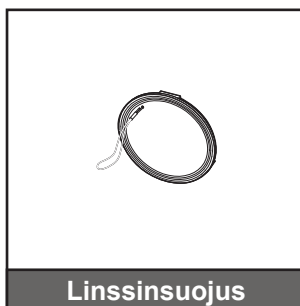

Linssinsuojus

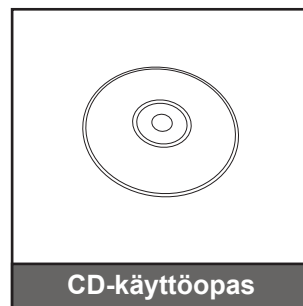

CD-käyttöopas



Kantokassi

Huomautus: Valinnaiset lisävarusteet vaihtelevat mallin, teknisten tietojen ja alueen mukaan.

JOHDANTO

Tuotekuvaus

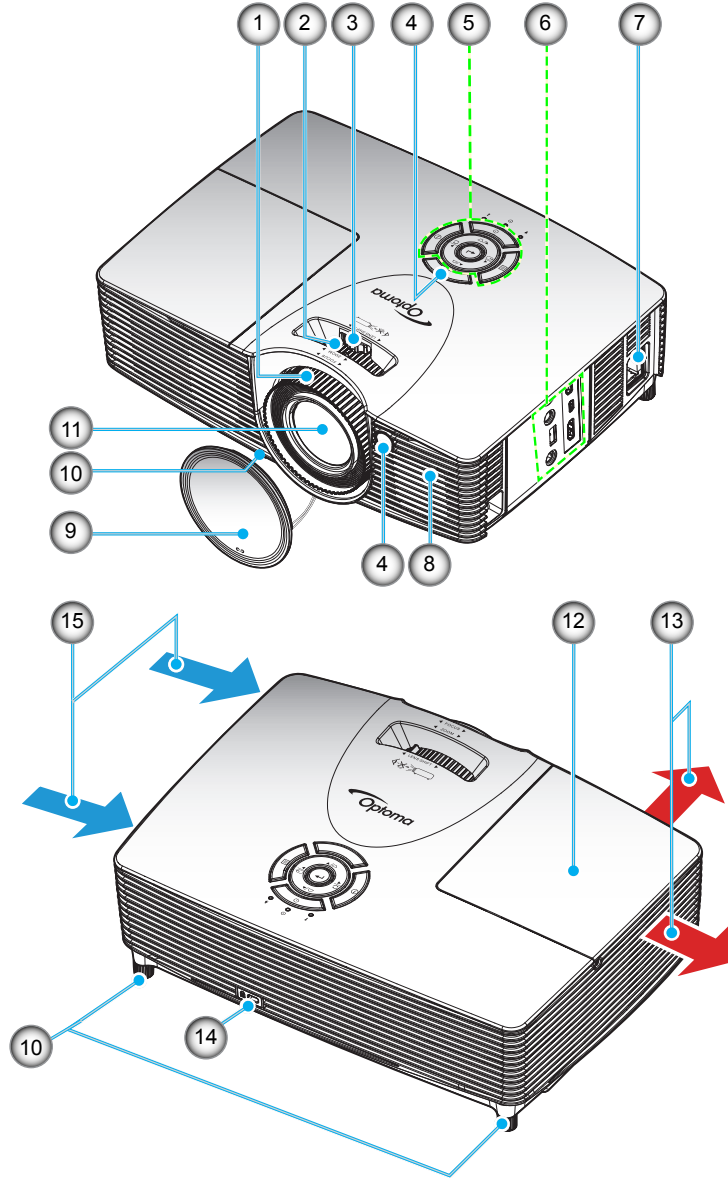

Huomautus:

- Älä tuki projektorin ilmanotto- tai -lähtöaukkoja.
- Säilytä 20 cm:n minimietäisyys "tulo"- ja "lähtö"-tarrojen välillä.

Nro	Kohde	Nro	Kohde
1.	Tarkennusrenkas	9.	Linssinsuojus
2.	Zoomausrenkas	10.	Kallistuksen säätöjalka
3.	Linssinsiirtorenkas	11.	Linssi
4.	Infrapunavastaanotin	12.	Lampun kansi
5.	Näppäimistö	13.	Tuuletus (poistoilma)
6.	Tulo-/lähtö	14.	Kensington™-lukkoportti
7.	Virtapistoke	15.	Tuuletus (tuloilma)
8.	Kaiutin		

JOHDANTO

Liitännät

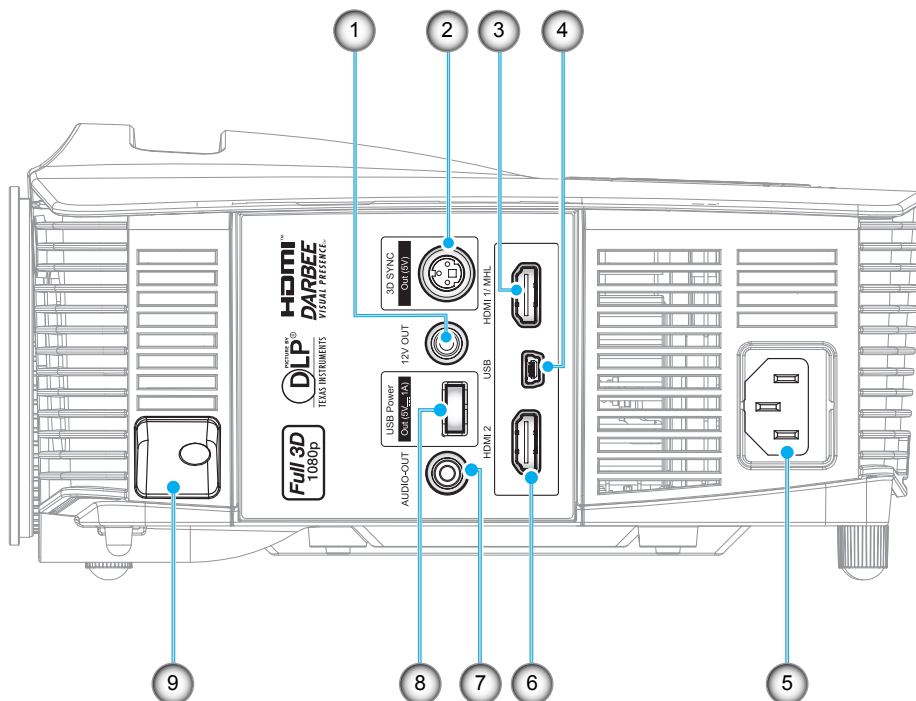

Huomautus: Etähiiri vaatii erikoiskaukosäätimen.

Nro	Kohde	Nro	Kohde
1.	12V OUT-lähtöliitäntä	6.	HDMI 2-liitäntä
2.	3D SYNC OUT (5 V)-liitäntä	7.	AUDIO-OUT-liitäntä
3.	HDMI 1 / MHL-liitäntä	8.	USB Power Out (5V/1A)-liitäntä
4.	HIIRI/HUOLTO-liitäntä	9.	Turvapalkki
5.	Virtapistoke		

JOHDANTO

Näppäimistö

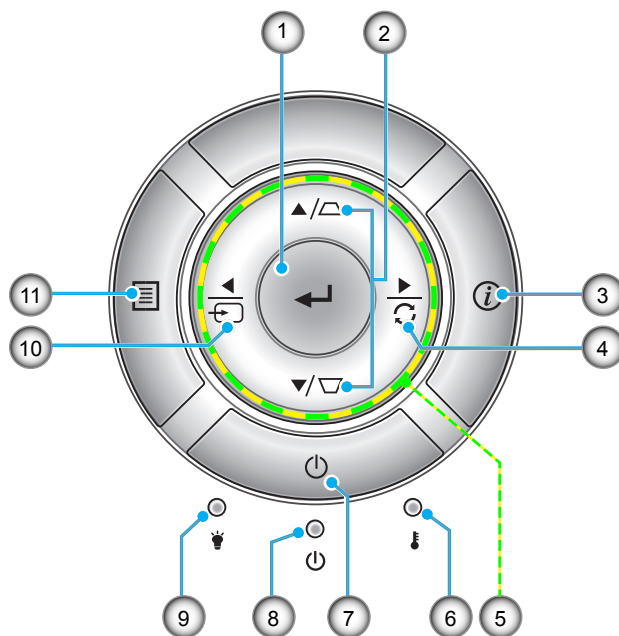

Nro	Kohde	Nro	Kohde
1.	Enter	7.	Power
2.	Trapetsikorjaus	8.	Päälle/Valmiustila-merkkivalo
3.	Tiedot	9.	Lampun merkkivalo
4.	Re-Sync	10.	Source
5.	Nelisuuntaiset valintanäppäimet	11.	Valikko
6.	Lämpötilan merkkivalo		

JOHDANTO

Kaukosäädin

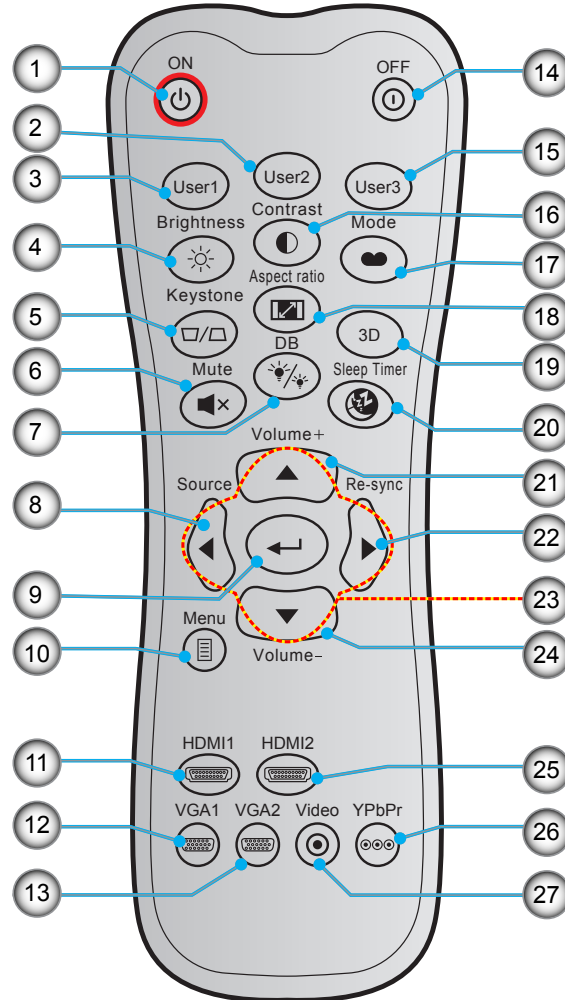

Nro	Kohde	Nro	Kohde
1.	Virta päälle	15.	Käyttäjä 3
2.	Käyttäjä 2	16.	Kontrasti
3.	Käyttäjä 1	17.	Näyttötila
4.	Kirkkaus	18.	Kuvasuhde
5.	Kuvankorjaus	19.	3D-valikko päälle/pois
6.	Mykistys	20.	Uniajastin
7.	DB (Dynaaminen musta)	21.	Volume +
8.	Source	22.	Re-Sync
9.	Enter	23.	Nelisuuntaiset valintanäppäimet
10.	Valikko	24.	Volume -
11.	HDMI1	25.	HDMI2
12.	VGA1 (ei tuettu)	26.	YPbPr (ei tuettu)
13.	VGA2 (ei tuettu)	27.	Video (ei tuettu)
14.	Power Off		

Huomautus: Joillakin näppäimillä ei ehkä ole toimintoa malleissa, jotka eivät tue näitä ominaisuuksia.

ASETUKSET JA ASENNUS

Projektorin asennus

Tämä projektori on suunniteltu asennettavaksi neljään mahdolliseen asentoon.

Huonetila ja henkilökohtainen mieltymys ratkaisee, minkä asennussijainnin valitset. Ota huomioon valkokankaan koko ja sijainti, sopivan pistorasian sijainti sekä projektorin ja muiden laitteiden välinen etäisyys ja sijainti.

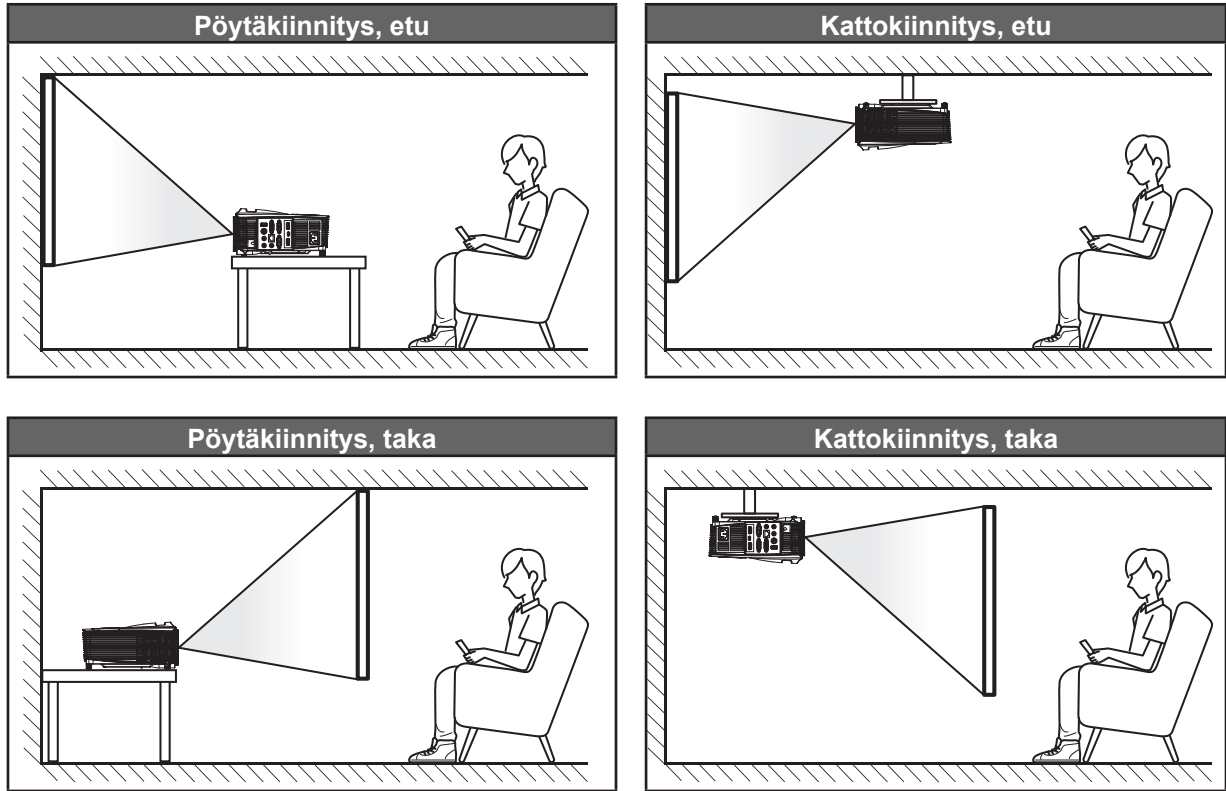

Projektori tulee asettaa tasaiselle pinnalle ja 90 astetta / kohtisuorassa heijastusnäyttöön nähden.

- Katso projektorin sijainnin määrittäminen tietyille heijastusnäyttökoolle etäisyystaulukosta sivuilla 44-45.
- Katso näytön koon määrittäminen annetulle etäisyydelle etäisyystaulukosta sivuilla 44-45.

Huomautus: Mitä etäämmälle projektori sijoitetaan näytöstä, sitä suuremmaksi kuvan koko kasvaa ja myös pystysuuntainen siirtymä lisääntyy suhteessa.

TÄRKEÄÄ!

Älä käytä projektorista mistään muusta suunnasta kuin pöytä- tai kattokiinnityksestä. Projektorin tulee olla vaakasuuntaisesti, ei kallistettuna eteen/taakse tai vasemmalle/oikealle. Kaikki muut suuntaukset mitätöivät takuun ja lyhentävät projektorin lampun tai itse projektorin käyttöikää. Ota yhteys Optomaan saadaksesi ohjeet vakioasennuksesta poikkeavaan asentukseen.

ASETUKSET JA ASENNUS

Projektorin asennusilmoitus

- Aseta projektori vaaka-asentoon.

Projektorin kallistuskulma ei saa ylittää 15 astetta, eikä projektoria saa asentaa millään muulla tavalla, kuin työpöytä ja kattokiinnitys, muuten lampun käyttöikä lyhenee dramaattisesti ja seurauksena voi olla muita **ennustamattomia vahinkoja**.

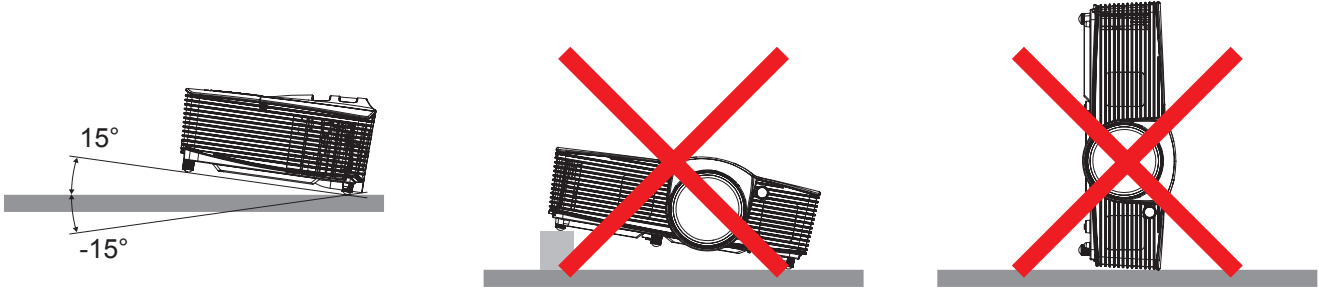

- Jätä vähintään 30 cm:n tyhjää tilaa tuuletusaukon ympärille.

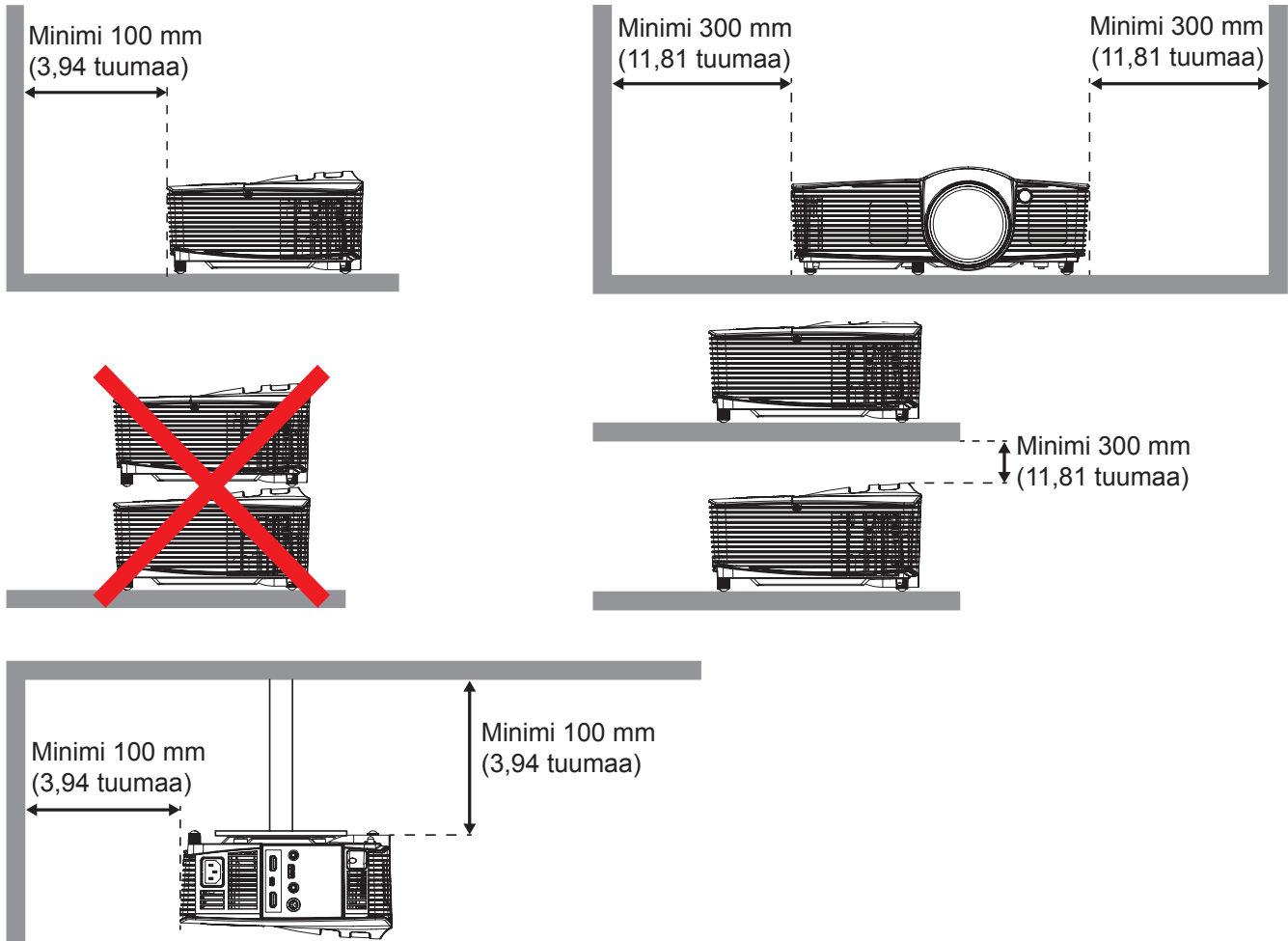

- Varmista, etteivät ilmanottoaukot kierrätä ilmanpoistoaukon kuumaa ilmaa.
- Kun projektoria käytetään suljetussa tilassa, varmista, ettei ympäröivän ilman lämpötila suljetussa paikassa ylitä käyttölämpötilaa, kun projektori on käynnissä, ja että ilmanotto- ja poistoaukot ovat esteettömiä.
- Kaikkien kaappien tulee läpäistä sertifioitu lämpöarviointi, jotta varmistetaan, ettei projektori kierrätä poistoilmaa, koska se voi johtaa laitteen sammumiseen, vaikka kaapin lämpötila olisi hyväksyttävällä käyttölämpötila-alueella.

ASETUKSET JA ASENNUS

Lähteiden yhdistäminen projektoriin.

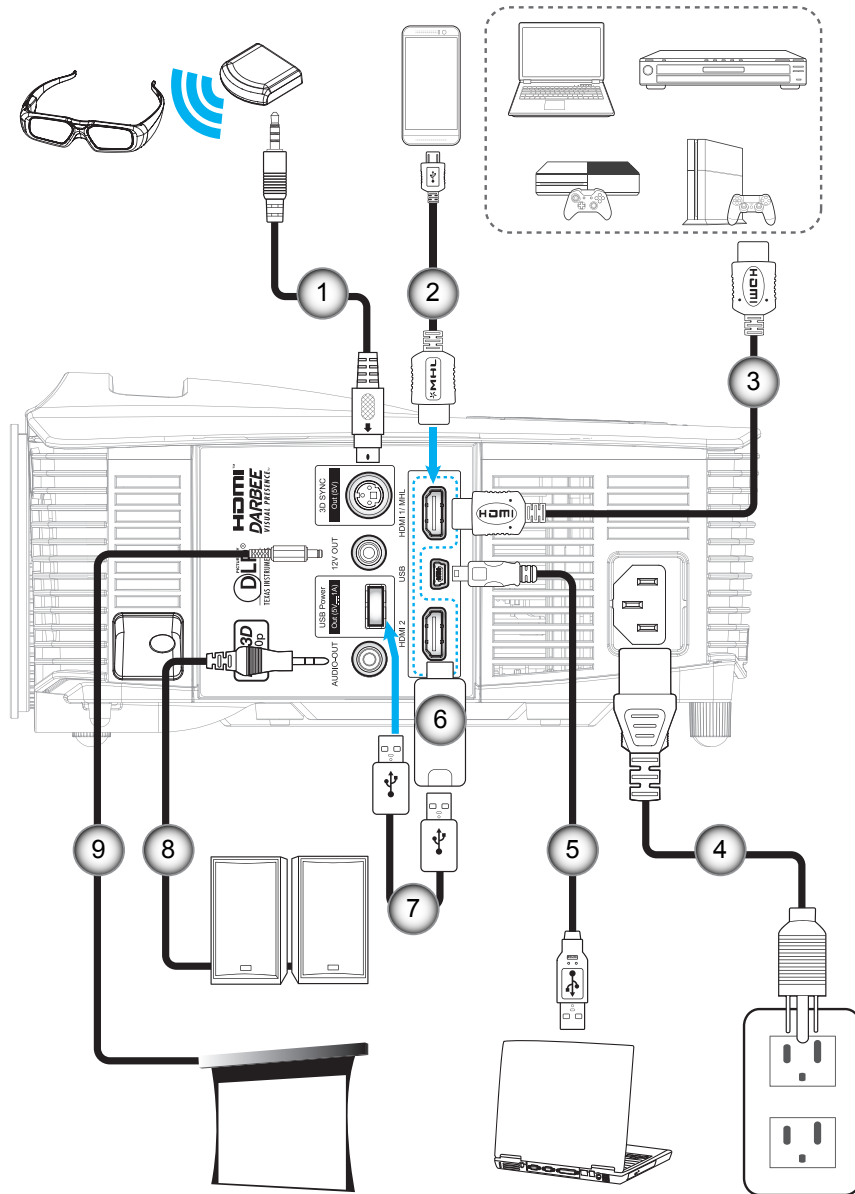

Nro	Kohde	Nro	Kohde
1.	3D-lähetinkaapeli	6.	HDMI-käyttöavain
2.	MHL-kaapeli	7.	USB-virtakaapeli
3.	HDMI-kaapeli	8.	Audiolähtökaapeli
4.	Virtajohto	9.	12 V DC -pistoke
5.	USB-kaapeli (hiiriohjaus)		

ASETUKSET JA ASENNUS

Heijastetun kuvan säätäminen

Kuvan korkeus

Tämä projektori on varustettu kuvan korkeuden säädön mahdollistavalla nostojalalla.

1. Paikanna projektorin alta säädettävä jalka, jota haluat säätää.
2. Nosta tai laske projektoria kiertämällä säädettävää jalkaa myötä- tai vastapäivään.

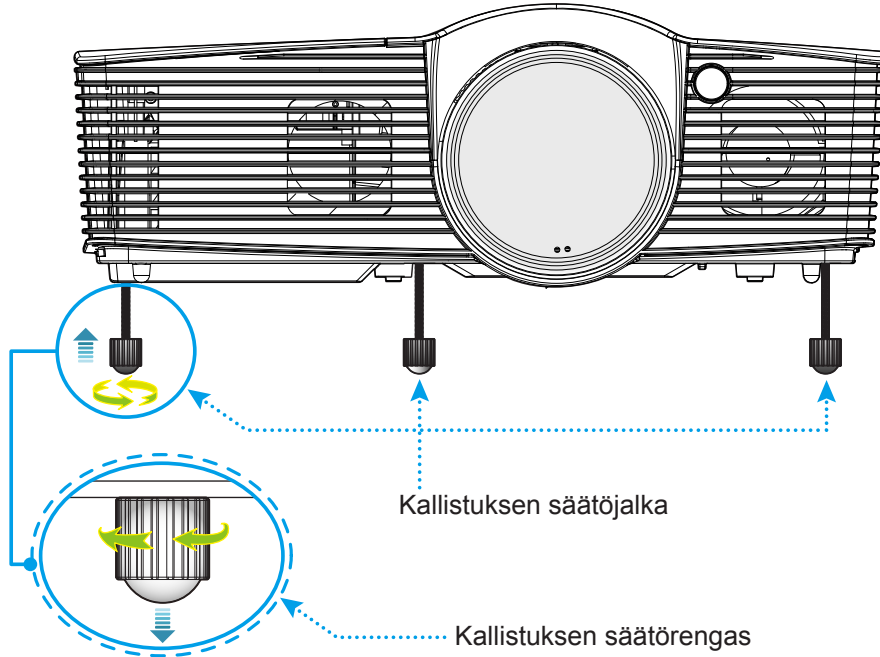

Zoomaus, tarkennus ja linssinsiirto

- Säätääksesi kuvan kokoa, kierrä zoomausvipua myötäpäivään tai vastapäivään lisätäksesi tai vähentääksesi projisoidun kuvan kokoa.
- Säätääksesi tarkennusta, kierrä tarkennusrengasta myötäpäivään tai vastapäivään, kunnes kuva on tarkka ja selvä.
- Säätääksesi linssiä, kierrä linssinsiirtorengasta vasemmalle tai oikealle säätääksesi linssiä vasemmalle tai oikealle.

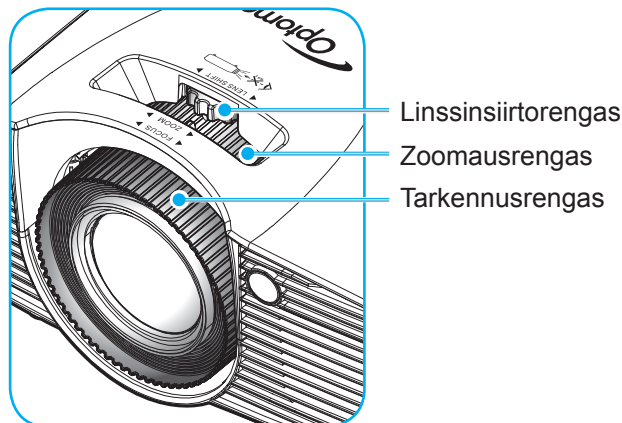

Huomautus: Projektori tarkentaa välillä 1,3–9,4 m.

ASETUKSET JA ASENNUS

Etäasetus

Paristojen asennus/vaihto

Toimitukseen kuuluvat kaksi AAA-paristoa ovat kaukosäädintä varten.

1. Irrota paristokansi kaukosäätimen takaa.
2. Liitä AAA-paristot paristolokeroon kuten kuvassa.
3. Aseta kansi takaisin kaukosäätimeen.

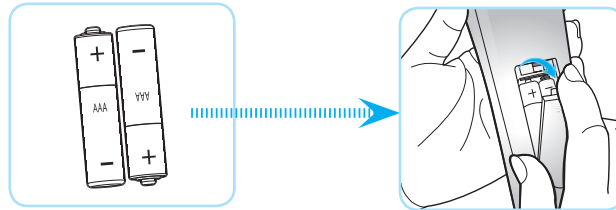

Huomautus: Vaihda vain samaan tai vastaavaan paristotyyppiin.

HUOMIO

Paristojen virheellinen käyttö voi johtaa kemikaalivuotoon tai räjähdykseen. Varmista, että toimit seuraavien ohjeiden mukaisesti.

- Älä sekoita eri tyyppisiä paristoja. Eri tyyppisillä paristoilla on erilaiset ominaisuudet.
- Älä sekoita vanhoja ja uusia paristoja. Vanhojen ja uusien paristojen sekoittaminen voi lyhentää uusien paristojen käyttöikää tai aiheuttaa kemikaalivuotoja vanhoissa paristoissa.
- Vaihda paristot heti, kun ne ovat lopussa. Paristosta vuotaneet silmien kanssa kosketuksiin joutuneet kemikaalit voivat aiheuttaa ihottumaa. Jos havaitset kemikaalivuodon, pyyhi se huolellisesti liinalla.
- Tämän tuotteen toimitukseen kuuluvilla paristoilla on varastointiolosuhteiden vuoksi lyhyt odotettavissa oleva käyttöikä.
- Jos kaukosäädintä ei käytetä pitkään aikaan, poista paristot.
- Kun hävität pariston, tee se maasi tai alueesi lakien mukaisesti.

Toimivuusalue

Infrapuna (IR) -kaukosäädinanturi sijaitsee projektorin yläpuolella ja sivulla. Varmista, että pidät kaukosäädintä enintään 30 asteen kulmassa kohti projektorin etu- ja taka-infrapuna-kaukosäädinantureita, jotta se toimii oikein. Kaukosäätimen ja anturin etäisyys ei saa olla 7 metriä suurempi.

- Varmista, ettei kaukosäätimen ja projektorin infrapuna-anturin välissä ole mitään esteitä, jotka voivat estää infrapunasädetä.
- Varmista, ettei kaukosäätimen infrapunalähtetimeen osu suoraan auringon tai loistelampun valoa.
- Pidä kaukosäädin yli 2 m etäisyydellä loistelampuista, muuten kaukosäätimeen voi tulla toimintahäiriö.
- Jos kaukosäädin on lähellä invertterityyppisiä loistelamppuja, siitä voi tulla ajoittain toimimaton.
- Jos kaukosäädin ja projektori ovat hyvin lähekkäin, kaukosäädin ei ehkä toimi.
- Kun osoitat näyttöä, toimintaetäisyys on alle 5 m kaukosäätimestä näyttöön ja infrapunasäteiden heijastamiseksi takaisin projektoriin. Toimintaetäisyys voi kuitenkin vaihdella heijastusnäyttötyypin mukaan.

ASETUKSET JA ASENNUS

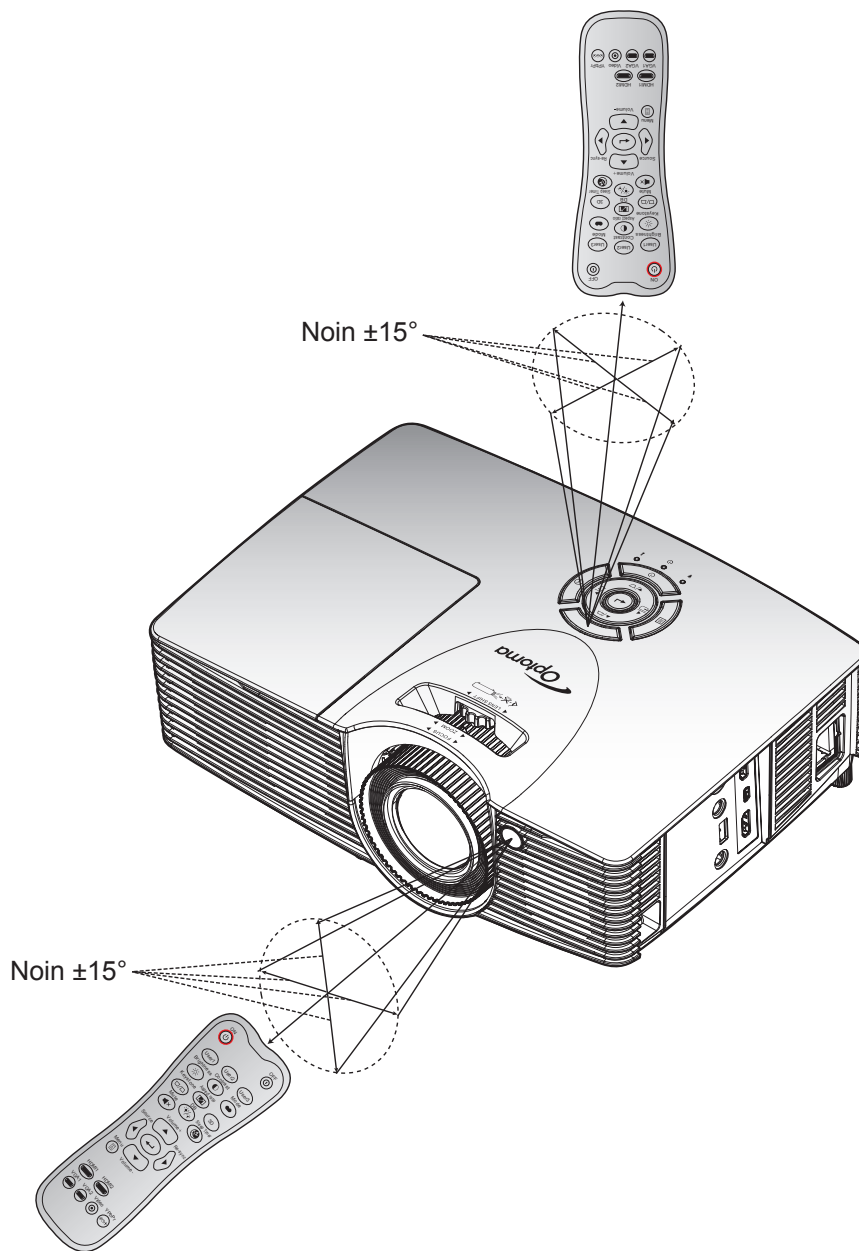

PROJEKTORIN KÄYTTÖ

Projektorin virran kytkeminen päälle/pois päältä

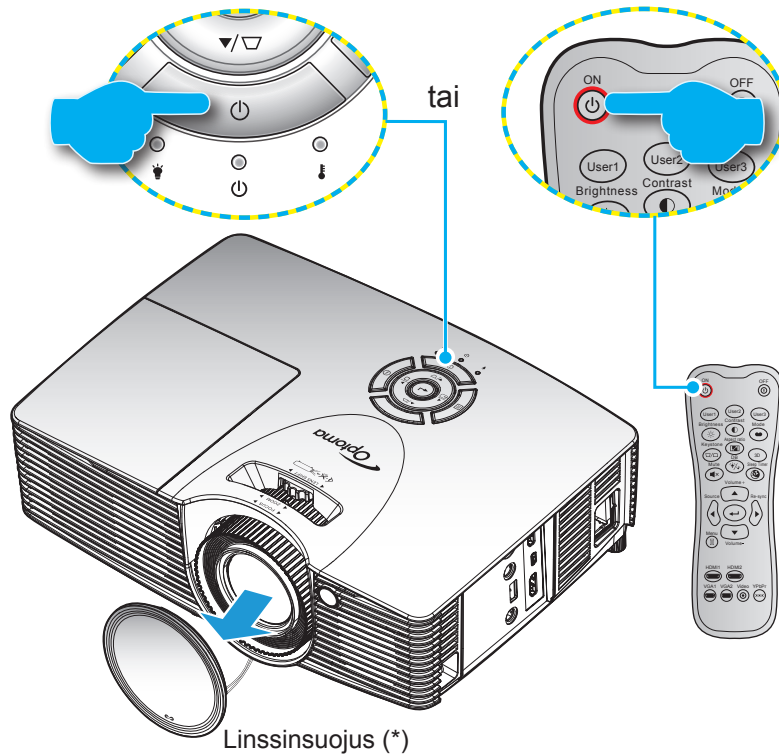

Virta päälle

1. Poista linssinsuojus (*).
2. Kiinnitä virtajohto ja signaali/lähdekaapeli tiukasti. Liittämisen jälkeen Päällä/Valmiustila LED -merkkivalo palaa punaisena.
3. Käynnistä projektori painamalla joko projektorin näppäimistön tai kaukosäätimen "⏻" -painiketta.
4. Käynnistysnäyttö tulee näkyviin noin 10 sekunniksi ja Päällä/Valmiustila LED -merkkivalo vilkkuu vihreänä tai sinisenä.

Huomautus: Kun projektori kytketään päälle ensimmäistä kertaa, sinua pyydetään valitsemaan haluttu kieli, projisoinnin suuntaus ja muita asetuksia.

Virta pois

1. Sammuta projektori painamalla joko projektorin näppäimistön tai kaukosäätimen "⏻" -painiketta.
2. Seuraava viesti tulee näkyviin näyttöön:

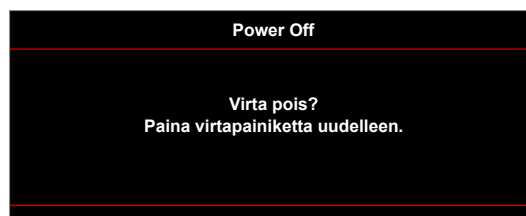

3. Vahvasta painamalla "⏻"-painiketta uudelleen, muuten viesti poistuu määrättyssä ajassa (oletuksena 10 sekunnin kuluessa). Kun painat "⏻"-painiketta toistamiseen, projektori sammuu.
4. Jäähdytystuulettimien toiminta jatkuu noin 10 sekunnin ajan ja Päällä/Valmiustila LED -merkkivalo vilkkuu vihreänä tai sinisenä. Kun Päällä/Valmiustila LED -merkkivalo palaa tasaisesti punaisena, projektori on siirtynyt valmiustilaan. Jos haluat kytkeä projektorin takaisin päälle, sinun on odotettava, kunnes jäähdytyskierto on suoritettu ja projektori siirtynyt valmiustilaan. Kun projektori on valmiustilassa, paina vain "⏻"-painiketta uudelleen kytkeäksesi projektorin päälle.
5. Irrota virtajohto pistorasiasta ja projektorista.

Huomautus: Ei ole suositeltavaa kytkeä projektoria heti takaisin päälle virransammutuksen jälkeen.

PROJEKTORIN KÄYTTÖ

Tulolähteen valitseminen

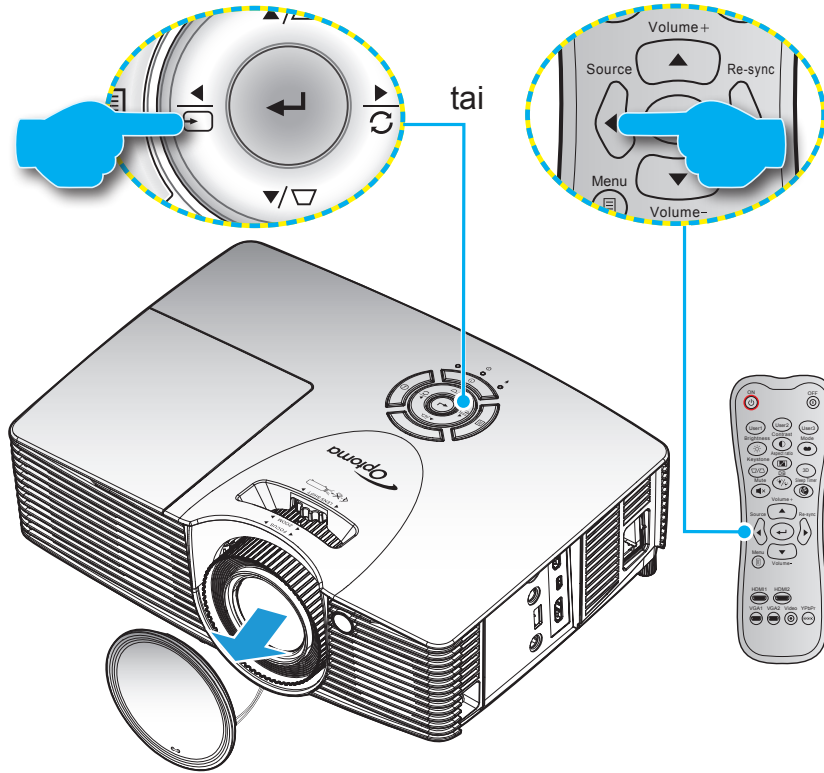

Kytke päälle liitetty lähde, jonka haluat näyttää heijastusnäytöllä, kuten tietokone, kannettava, videosoitin jne. Projektori tunnistaa lähteen automaattisesti. Jos useita lähteitä on liitetty, paina projektorin näppäimistön tai kaukosäätimen lähdepainiketta valitaksesi halutun tulon.



PROJEKTORIN KÄYTTÖ

Valikossa navigointi ja ominaisuudet

Projektorissa on monikielisiä näyttövalikkoja, joiden avulla voit säätää kuvia ja muuttaa useita asetuksia. Projektori löytää lähteen automaattisesti.

1. Avaa kuvaruutuvalikko painamalla projektorin näppäimistön  -näppäintä tai kaukosäätimen "Menu"-näppäintä.
2. Kun kuvaruutuvalikko tulee näkyviin, valitse ▲ - tai ▼ -näppäimillä jokin päävalikon kohdista. Tehdessäsi valinnan jollakin sivulla, paina projektorin ◀ / ▶ -näppäintä tai kaukosäätimen "Enter"-näppäintä siirtyäksesi alavalikkoon.
3. Valitse ▲ - tai ▼ -näppäimillä haluttu kohde alavalikosta ja paina sitten projektorin näppäimistön ◀ / ▶ -näppäintä tai kaukosäätimen "Enter"-näppäintä tuodaksesi näkyviin lisää asetuksia. Säädä asetuksia ◀ - tai ▶ -näppäimillä.
4. Valitse seuraava säädettävä kohta alivalikosta ja säädä sitä edellä kuvatulla tavalla.
5. Vahvista valinta painamalla projektorin ◀ / ▶ -näppäintä tai kaukosäätimen "Enter"-näppäintä, ruutu palautuu päävalikkoon.
6. Poistu valikosta painamalla projektorin näppäimistön  -näppäintä tai kaukosäätimen "Menu"-näppäintä. Näyttövalikko sulkeutuu ja projektori tallentaa uudet asetukset automaattisesti.

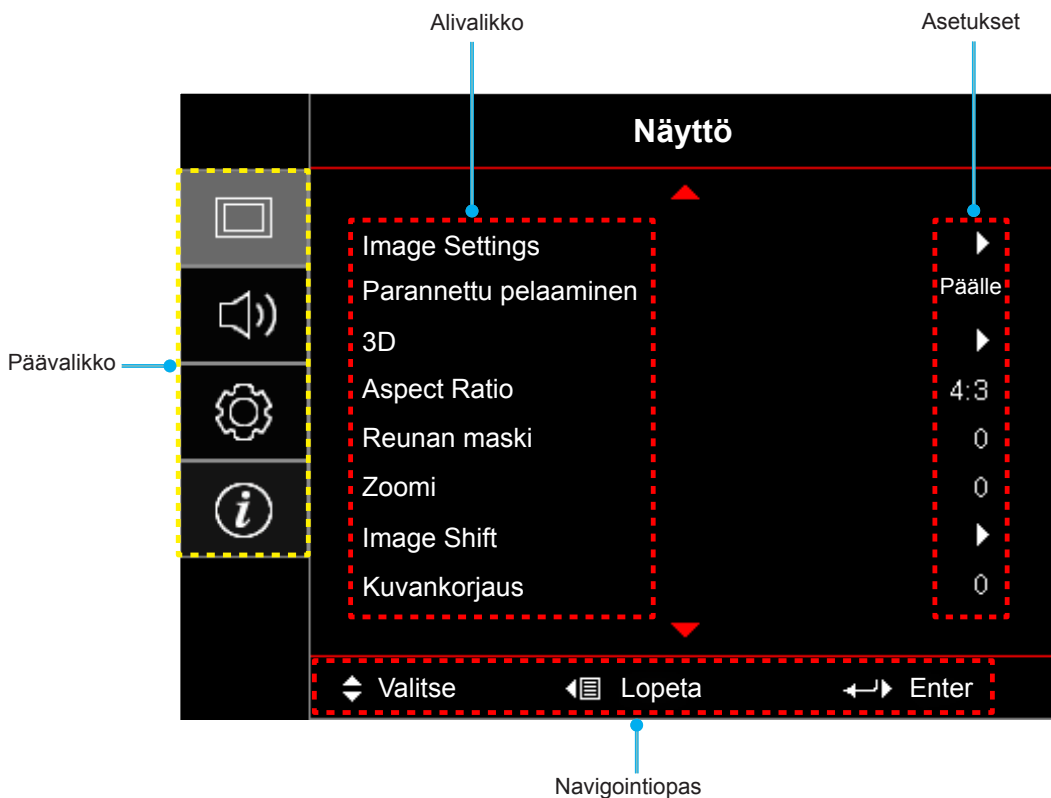

PROJEKTORIN KÄYTTÖ

Kuvaruutuvalikkopuu

Päävalikko	Alivalikko	Alavalikko 2	Alavalikko 3	Alavalikko 4	Arvot		
Näyttö	Image Settings	Näyttötila [Video]			Elokuvateatteri		
					Färgrik		
					Riistan		
					Referenssi		
					Kirkas		
					Käyttäjä		
					3D		
					ISF Day		
					ISF Night		
					ISF 3D		
			Seinän väri [Data]			Pois [Oletus]	
						Liitutaulu	
						Vaaleankeltainen	
						Vaaleanvihreä	
						Vaaleansininen	
						Vaaleanpunainen	
					Harmaa		
			Kirkkaus			-50~50	
			Kontrasti			-50~50	
			Terävöitys			1~15	
			Väri			-50~50	
			Sävy			-50~50	
			Gamma	Elokuva			
				Video			
				Grafiikka			
				Tavallinen(2.2)			
				1.8			
				2.0			
				2.4			
			Väriasetukset	BrilliantColor™			1~10
				Väriämpötila [Datamalli]			Lämmin
							Tavallinen
					Cool		
					Viileä		

PROJEKTORIN KÄYTTÖ

Päävalikko	Alivalikko	Alavalikko 2	Alavalikko 3	Alavalikko 4	Arvot
Näyttö	Image Settings	Väriasetukset	Color Matching	Väri	R [Oletus]
					G
					B
					C
					Y
					M
					W
				Sävy tai R	-50 ~ 50 [Oletus: 0]
				Värikylläisyys tai G	-50 ~ 50 [Oletus: 0]
			Vahvistus tai B	-50 ~ 50 [Oletus: 0]	
			Alkuasetukset	Peruuta [Oletus]	
				Kyllä	
			Lopeta		
			RGB Vahv/Säät	Punainen vahvistus	-50~50
				Vihreä vahvistus	-50~50
				Sininen vahvistus	-50~50
				Punainen säätö	-50~50
				Vihreä säätö	-50~50
		Sininen säätö		-50~50	
		Alkuasetukset		Peruuta [Oletus]	
				Kyllä	
		Lopeta			
		Väriavaruus [HDMI-tulo]		Auto [Oletus]	
				(0~255)	
				(16~235)	
		DynamicBlack		Pois	
				Päälle	
		Kirkkaustaso [Lampun alusta - Video]		Kirkas	
				Säästö	
		Darbee	Tila		Teräväpiirto
					Pelaaminen
					Täysi Pop
			Taso		Pois
					0%~120%
			Demotila		Pois [Oletus]
				Jaettu ruutu	
				Pyyhkäisty ruutu	
		Alkuasetukset			
		Parannettu pelaaminen		Pois	
				Päälle	
		3D	3D-tila		Pois [Oletus]
					DLP-linkki
	VESA				

PROJEKTORIN KÄYTTÖ

Päävalikko	Alivalikko	Alavalikko 2	Alavalikko 3	Alavalikko 4	Arvot	
Näyttö	3D	3D → 2D			3D [Oletus]	
					L	
					R	
		3D-Muoto				Auto [Oletus]
						SBS Mode
						Top and Bottom
						Frame Sequential
		3D-synk. kääntö				Päälle
						Pois [Oletus]
	Aspect Ratio				4:3	
					16:9	
					LBX [paitsi SVGA/XGA-mallit]	
					Superwide [Video]	
					Alkuperäinen	
	Reunan maski				Auto	
	Zoomi				0–10 [Oletus: 0]	
					-5–25 [Oletus: 0]	
	Image shift	H: 0; V: -50				[Oletus: H: 0; V: 0]
		H: -50; V: 0				
		H: 50; V: 0				
		H: 0; V: 50				
H: -50; V: 0						
H: 0; V: -50						
H: 50; V: 0						
H: 0; V: 50						
Kuvankorjaus				-40–40 [Oletus: 0]		
Audio	Mykistys				Pois [Oletus]	
					Päälle	
	Äänenvoimakkuus				0-10 [Oletus: 5]	
Asetukset	Projisointi				Front  [Oletus]	
					Rear 	
					Katto-ylä 	
					Taka-ylä 	
	Lampun asetukset	Lamppumuistutus				Pois
		Lampun nollaus				Päälle [Oletus]
					Peruuta [Oletus]	
					Kyllä	

PROJEKTORIN KÄYTTÖ

Päävalikko	Alivalikko	Alavalikko 2	Alavalikko 3	Alavalikko 4	Arvot		
Asetukset	Filter Settings	Filter Usage Hours			(vain luku)		
		Optional Filter Installed			Kyllä		
					Ei		
		Filter Reminder				Pois	
						300hr	
						500hr [Oletus]	
						800hr	
		Filter Reset				1000hr	
						Peruuta [Oletus]	
	Power Settings	Suorakäynnistys				Pois [Oletus]	
						Päälle	
		Signaali Virta päälle*					Pois [Oletus]
							Päälle
		Autom. sammutus				0–180 (5 min lisäyksen) [Oletus: 20]	
		Uniajastin (min)	Aina päällä				0–990 (30 min lisäyksen) [Oletus: 0]
							Kyllä
		Quick Resume					Ei [Oletus]
							Pois [Oletus]
		USB Power					Päälle
						Pois [Oletus]	
	Turvallisuus	Turvallisuus				Pois [Oletus]	
						Päälle	
		Turva-ajastin	Kuukausi				
			Päivä				
			Tunti				
	Vaihda salasana						
	HDMI Link Settings	HDMI Link				Pois	
						Päälle	
		Inclusive TV					Ei
							Kyllä
		Power On Link*					Mutual
							PJ -> Device
	Power Off Link					Device -> PJ	
					Pois		
					Päälle		



PROJEKTORIN KÄYTTÖ

Päävalikko	Alivalikko	Alavalikko 2	Alavalikko 3	Alavalikko 4	Arvot			
Asetukset	Testikuvio	Testikuvio			Vihreä ruudukko			
					Magenta ruudukko			
					Valkoinen ruudukko			
					Valkoinen			
					Pois			
	Remote Settings [kaukosäädin-kohtainen]	IR-toiminto	IR-toiminto			Päälle		
						Pois		
		Käyttäjä1	Käyttäjä1			HDMI 2		
						Testikuvio		
						Kirkkaus		
						Kontrasti		
						Uniajastin		
						Color Matching		
						Väriämpötila		
						Gamma		
						Projisointi		
						Lampun asetukset		
						Zoomi		
						Pysäytä		
						MHL		
						Darbee [Oletus]		
				Käyttäjä2	Käyttäjä2			HDMI 2 [Oletus]
								Testikuvio
								Kirkkaus
								Kontrasti
						Uniajastin		
						Color Matching		
						Väriämpötila		
						Gamma		
						Lähteen lukitus		
						Projisointi		
						Lampun asetukset		
			Zoomi					
			Pysäytä					
			MHL					
			Darbee					

PROJEKTORIN KÄYTTÖ

Päävalikko	Alivalikko	Alavalikko 2	Alavalikko 3	Alavalikko 4	Arvot	
Asetukset	Remote Settings [kaukosäädin-kohtainen]	Käyttäjä3			HDMI 2	
					Testikuvio	
					Kirkkaus	
					Kontrasti	
					Uniajastin [Oletus]	
					Color Matching	
					Väriämpötila	
					Gamma	
					Projisointi	
					Lampun asetukset	
					Zoomi	
					Pysäytä	
					MHL	
			Darbee			
		12V Trigger			Päälle	
					Pois	
		Options	Kieli			English [Oletus]
						Deutsch
						Français
						Italiano
						Español
						Português
						Polski
						Nederlands
						Svenska
						Norsk/Dansk
						Suomi
						ελληνικά
						繁體中文
						简体中文
						日本語
						한국어
						Русский
					Magyar	
					Čeština	
					عربي	
			ไทย			
			Türkçe			
			فارسی			
			Tiếng Việt			
			Bahasa Indonesia			
			Română			
			Slovenčina			

PROJEKTORIN KÄYTTÖ

Päävalikko	Alivalikko	Alavalikko 2	Alavalikko 3	Alavalikko 4	Arvot			
Asetukset	Options	Menu Settings	Valikon sijainti		Ylävasen 			
					Yläoikea 			
					Keski  [Oletus]			
					Alavasen 			
					Alaoikea 			
			Menu Timer		Pois			
				5 s				
				10 s [Oletus]				
		Automaattinen lähde				Pois [Oletus]		
		Tulolähde					Päälle	
							HDMI2	
		Input Name	HDMI2				HDMI1 / MHL	
							Oletus [Oletus]	
			HDMI1 / MHL					Custom
								Oletus [Oletus]
		Korkea paikka					Custom	
							Pois [Oletus]	
		Display Mode Lock					Päälle	
							Pois [Oletus]	
		Näppäimistölukko					Päälle	
							Pois [Oletus]	
		Tiedon piilotus					Päälle	
							Pois [Oletus]	
		Logo					Oletus [Oletus]	
							Neutraali	
		Logonkaappaus					Peruuta [Oletus]	
						Kyllä		
	Taustaväri					Ei mitään [Oletus]		
						Sininen		
						Punainen		
						Virheä		
						Harmaa		
					Logo			
Alkuasetukset	Reset OSD				Peruuta [Oletus]			
					Kyllä			
Reset to Default					Peruuta [Oletus]			
					Kyllä			

PROJEKTORIN KÄYTTÖ

Päävalikko	Alivalikko	Alavalikko 2	Alavalikko 3	Alavalikko 4	Arvot
Tiedot	Regulatory				
	Serial Number				
	Source				
	Resolution				00x00
	Refresh Rate				0,00Hz
	Näyttötila				
	Lampputunnit	Kirkas		0 hr	
		Säästö		0 hr	
		Dynamic		0 hr	
		Yhteensä			
	Suodatintunnit				
	Kirkkaustaso				
	Info : FW Version	System			
MCU					

Huomautus:

- Kun teet muutoksia "IR-toiminto"-, "Projisointi"- tai "Näppäimistöluokka"-toiminnossa, näyttöön tulee näkyviin vahvistusviesti. Valitse "Kyllä" tallentaaksesi asetukset.
- Kaikkia näyttötiloja voidaan säätää ja niiden arvot tallentaa.
- *Valinnainen ominaisuus on mallin ja alueen mukainen.

Näyttökuva-asetukset-valikko

Näyttötila (vain videotila)

Erilaisille kuvatyypeille on valmiiksi asetettuja optimoituja asetuksia.

- **Elokuvateatteri:** Tarjoaa parhaat värit elokuvien katseluun.
- **Färgrik:** Tässä tilassa värikylläisyys ja kirkkaus ovat hyvin tasapainotettuja. Valitse tämä tila pelien pelaamiseen.
- **Riistan:** Valitse tämä tila lisätäkseen kirkkaus ja vasteaikatason pelatessasi videopelejä.
- **Referenssi:** Tarjoaa tarkimmat, luonnollisilta näyttävät värit lähellä Rec. 709:ää, teräväpiirto TV (HDTV) -standardia.
- **Kirkas:** Maksimikirkkaus PC-tulosta.
- **Käyttäjä:** Muista käyttäjän asetukset.
- **3D:** 3D-tehosteen kokemiseksi tarvitaan 3D-lasit. Varmista, että PC-tietokoneessa/kannettavassa laitteessa on asennettuna 120 Hz:in signaalilähtö, quad-puskuroitu näyttönohjaus ja 3D-soitin.
- **ISF Day:** Optimoii kuva ISF Day -tilalla saadaksesi täydellisen kalibroinnin ja korkean kuvanlaadun.
- **ISF Night:** Optimoii kuva ISF Night -tilalla saadaksesi täydellisen kalibroinnin ja korkean kuvanlaadun.
- **ISF 3D:** Optimoii kuva ISF 3D -tilalla saadaksesi täydellisen kalibroinnin ja korkean kuvanlaadun.

Huomautus: Käyttääksesi ja kalibroidaksesi ISF-päivä- ja yökatselutiloja, ota yhteyttä paikalliseen jälleenmyyjään.

Seinän väri (vain data-tila)

Käytä tätä toimintoa saadaksesi seinän värin mukaan optimoidun näyttökuvan. Valitse vaihtoehdoista Pois, Liitutaulu, Vaaleankeltainen, Vaaleanvihreä, Vaaleansininen, Vaaleanpunainen, ja Harmaa.

Kirkkaus

PROJEKTORIN KÄYTTÖ

Säädä kuvan kirkkaus.

Kontrasti

Kontrasti säätelee kuvien tummimpien ja vaaleimpien kohtien välistä suhdetta.

Terävöitys

Säädä kuvan terävyyttä.

Väri

Säädä videokuvaa mustavalkoisesta täysvärikuvaan.

Sävy

Säädä punaisen ja vihreän väritasapainoa.

Gamma

Aseta gammakäyrätyyppi. Kun aloitusasennus ja hienosäätö ovat valmiit, käytä hyväksesi Gammasäätövaiheita optimoidaksesi kuvaulostulon.

- **Elokuva:** Kotiteatterille.
- **Video:** Video- tai TV-lähteelle.
- **Grafiikka:** PC-/Valokuvalähteelle.
- **Tavallinen(2.2):** Vakioasetukselle.
- **1.8/ 2.0/ 2.4:** Määrätylle PC-/Valokuvalähteelle.

Väriasetukset

Määritä väriasetukset.

- **BrilliantColor™:** Tämä säädettävä kohta käyttää uutta väriprosessointialgoritmia ja parannuksia, jotka mahdollistavat korkeamman kirkkauden ja antavat samalla kuvalle luonnollisemmat, sävykkäämmät värit.
- **Väriämpötila (vain data-tila):** Valitse väriämpötila vaihtoehdoista Lämmin, Tavallinen, Cool tai Viileä.
- **Color Matching:** Mukauta kuvan väriasetuksia Sävy, Värikylläisyys ja Vahvistus, kun väri on punainen (P), vihreä (V), musta (M), syaani (S), keltainen (K), magenta (M).
 - Väri: Säädä kuvan punainen (P), vihreä (V), musta (M), syaani (S), keltainen (K) ja magenta (M) taso.
 - Sävy: Säädä punaisen ja vihreän väritasapaino, kun Väri on punainen, vihreä, sininen, syaani, keltainen ja magenta.
 - Värikylläisyys: Säädä kuvan värikylläisyys, kun Väri on punainen, vihreä, sininen, syaani, keltainen ja magenta.
 - Vahvistus: Säädä kuvan kirkkaus, kun Väri on punainen, vihreä, sininen, syaani, keltainen ja magenta.
 - Alkuasetukset: Palauta värivastaavuuden tehtaan oletusasetukset.
 - Lopeta: Lopeta "Color Matching"-valikko.
- **Color Matching:** Mukauta kuvan väriasetukset Punainen, Vihreä ja Sininen, kun Väri on valkoinen (W).
 - Väri: Säädä kuvan punainen (R), vihreä (G) ja sininen (B) taso.
 - R (punainen): Säädä punaisen vahvistus, kun Väri on valkoinen.
 - G (vihreä): Säädä vihreän vahvistus, kun Väri on valkoinen.
 - B (sininen): Säädä sinisen vahvistus, kun Väri on valkoinen.
 - Alkuasetukset: Palauta värivastaavuuden tehtaan oletusasetukset.
 - Lopeta: Lopeta "Color Matching"-valikko.

PROJEKTORIN KÄYTTÖ

- **RGB Vahv/Säät:** Nämä asetukset antavat määrittää kuvan kirkkaus (lisäys) ja kontrastia (poikkeama).
 - Alkuasetukset: Palauta RGB-vahvistuksen/poikkeaman tehtaan oletusasetukset.
 - Lopeta: Lopeta "RGB Vahv/Säät"-valikko.
- **Väriavaruus (vain HDMI-tulo):** Valitse seuraavista asianmukainen värimatriisityyppi: Auto, (0-255) ja (16-235).

DynamicBlack

Dynaaminen musta antaa projektorin optimoida automaattisesti näytön kirkkauden tummien/vaaleiden elokuvakohtausten aikana, jolloin yksityiskohdat näkyvät uskomattoman terävinä.

Kirkkaustaso (lampun alusta-video)

Säädä kirkkaustila-asetusta lamppupohjaisille projektoreille.

- **Kirkas:** Valitse "Kirkas" lisätaksesi kirkkaus.
- **Säästö:** Valitse "Säästö" himmentääksesi projektorin lamppua, mikä pienentää virrankulutusta ja pidentää lampun kesto.

Darbee

Käytä tätä tilaa projisoidaksesi parannettua videolaatu HDMI-videolähteestä.

- **Tila:** Valitse haluamasi DARBEE-tila seuraavista vaihtoehtoista:
 - Teräväpiirto: Vähimmin aggressiivinen muoto algoritmeista. Sopii korkealaatuiselle sisällölle, kuten Blu-ray-video.
 - Pelaaminen: Kohtalaisen aggressiivinen muoto algoritmeista. Sopii tietokoneella luodulle sisällölle.
 - Täysi Pop: Aggressiivisin algoritmimuoto. Sopii erityisesti matalaresoluutioisille tai matalalaatuisille videolähteille videolaadun parantamiseksi.
 - Pois: Kytke DARBEE-tila pois päältä.
- **Taso:** Kun olet valinnut haluamasi DARBEE-tilan, käytä tätä asetusta säätääksesi tila-arvoa.
- **Demotila:** Antaa valita eron alkuperäisen kuvan ja DARBEE-kuvan välillä. Valitse haluamasi näyttönäkymä Demo-tilaa varten:
 - Pois: Demo-tila on pois päältä.
 - Jaettu ruutu: Näytä alkuperäinen kuva ja DARBEE-kuva jaetussa näytössä.
 - Pyyhkäisty ruutu: Näytä alkuperäinen kuva ja DARBEE-kuva pyyhkäisemällä näyttöä.

Alkuasetukset

Palauta väriasetusten tehtaan oletusasetukset.

Näytä Parannettu pelaaminen -valikko

Parannettu pelaaminen

Ota tämä ominaisuus käyttöön lyhentääksesi vasteaikoja (tulolatenssi) pelaamisen aikana 16 ms:iin*.

Huomautus: *Vain 1080p 60 Hz -signaaleilla.

PROJEKTORIN KÄYTTÖ

Näyttö 3D-valikko

Käytä tätä valintaa ottaaksesi pois käytöstä 3D-toiminnon tai valitaksesi asianmukaisen 3D-toiminnon.

- **Pois:** Valitse "Pois" kytkeäksesi 3D-tilan pois päältä.
- **DLP-linkki:** Valitse käyttääksesi DLP 3D -laseille optimoituja asetuksia.
- **VESA:** Valitse "VESA" käyttääksesi VESA 3D -laseille optimoitua asetusta.

3D → 2D

Käytä tätä valintaa määrittääksesi, kuinka 3D-sisällön tulee näkyä näytöllä.

- **3D:** Näyttö 3D-signaalia.
- **L (Vasen):** Näyttö 3D-sisällön vasemman kuvan.
- **R (Oikea):** Näyttö 3D-sisällön oikean kuvan.

3D-Muoto

Käytä tätä valintaa valitaksesi asianmukaisen 3D-muotosisällön.

- **Auto:** Kun 3D-yksilöintisignaali on tunnistettu, 3D-muoto valitaan automaattisesti.
- **SBS Mode:** Näyttö 3D-signaalin "Vierekkäin"-muodossa.
- **Top and Bottom:** Näyttö 3D-signaali "Top and Bottom"-muodossa.
- **Frame Sequential:** Näyttö 3D-signaali "Frame Sequential"-muodossa.

3D-synk. kääntö

Käytä tätä valintaa ottaaksesi käyttöön / pois käytöstä 3D-synk. kääntö -toiminnon.

Näyttö kuvasuhdevalikko

Aspect Ratio

Valitse näytetyn kuvan kuvasuhde seuraavista vaihtoehdoista:

- **4:3:** Tämä muoto on 4:3-tulolähteille.
- **16:9:** Tämä muoto on 16:9-tulolähteille, kuten HDTV ja DVD, joita on parannettu laajakuvatelevisiota varten.
- **LBX (paitsi SVGA- ja XGA-mallit):** Tämä muoto on muu kuin 16x9, letterbox-lähde ja se on tarkoitettu käyttäjille, jotka käyttävät ulkoista 16x9 linssiä 2,35:1 kuvasuhteen näyttämiseksi täydellä resoluutiolla.
- **Superwide:** Tämä tila skaalaa 2,35:1-lähteet täyttämään 100 % kuvan korkeudesta mustien palkkien poistamiseksi. (kuvaa leikataan vasemmalta ja oikealta puolelta).
- **Alkuperäinen:** Tämä muoto näyttää alkuperäisen kuvan ilman skaalausta.
- **Auto:** Valitsee sopivan näyttömuodon automaattisesti.

Huomautus:

- *Yksityiskohtaisia tietoja LBX-tilasta:*
 - *Jotkin Letterbox-DVD-levyt eivät ole parannettuja 16x9-televisioille. Tässä tilanteessa kuva ei näytä oikealta 16:9-tilassa näytettäessä. Kokeile silloin 4:3-tilan käyttämistä DVD-levyn katsomiseen. Jos sisältö ei ole muodossa 4:3, kuvan reunoilla esitetään mustat palkit 16:9-näytössä. Tämän tyyppistä sisältöä varten voit käyttää LBX-tilaa 16:9-näytön täyttämiseen kuvalla.*

PROJEKTORIN KÄYTTÖ

- Jos käytät ulkoista anamorfista linssiä, LBX-tila antaa mahdollisuuden katsoa 2,35:1-sisältöä (mukaan luettuna anamorfinen DVD- ja HDTV-filmilähde), joka tukee anamorfisuuutta, leveys parannettuna 16x9-näytön 2,35:1-kuvaa varten. Tällöin mustia palkkeja ei näytetä. Lampun teho ja vaakaresoluutio hyödynnetään.

1080p-skaalaustaulukko:

16 : 9-näyttö	480i/p	576i/p	1080i/p	720p	PC
4x3	Skaalaa kokoon 1440 x 1080.				
16x9	Skaalaa kokoon 1920 x 1080.				
LBX	Skaalaa kokoon 1920 x 1440 ja nouda sitten näytettävä keski- 1920 x 1080 -kuva.				
Alkuperäinen	Keskitetty 1:1-määritys. Skaalausta ei tehdä; kuvat näytetään tulolähteeseen perustuvalla resoluutiolla.				
Superwide	Skaalaa kokoon 2534 x 1426 (132 % suurennus) ja hae sitten keskitetty 1920 x 1080 -kuva näytettäväksi. Huomautus: Loppukäyttäjä voi käyttää tätä muotoa nähdäkseen tekstittämätöntä 2,35:1-lähdettä täyttääkseen 100 % 1080p DMD -näytöstä.				

Näyttö reunamaskivalikko

Reunan maski

Käytä tätä toimintoa poistaaksesi videokoodauksen aiheuttamaa kohinaa videolähteen reunoilta.

Näyttö zoomivalikko

Zoomi

Käytä kuvan pienentämiseen tai suurentamiseen projektiopinnalla.

Näyttö kuvansiirtovalikko

Image shift

Säädä projisoidun kuvan sijaintia vaaka- (V) tai pystysuunnassa (P).

Näyttö trapetsikorjausvalikko

Kuvankorjaus

Säädä projektorin kallistuksen aiheuttamaa kuvan vääristymää.

PROJEKTORIN KÄYTTÖ

Audiovalikko

Audion mykistys -valikko

Mykistys

Käytä tätä toimintoa kytkeäksesi äänen tilapäisesti pois päältä.

- **Päälle:** Valitse "Päälle" mykistääksesi äänen.
- **Pois:** Valitse "Pois" poistaaksesi äänen mykistykseen.

Huomautus: "Mykistys"-toiminto vaikuttaa sekä sisäisten että ulkoisten kaiuttimien äänenvoimakkuuteen.

Audion äänenvoimakkuus -valikko

Äänenvoimakkuus

Säädä äänenvoimakkuuden taso.

Asetusvalikko

Asetukset projisointi -valikko

Projisointi

Valitse ensisijainen projisointi vaihtoehtoista etu, taka, katto-ylä ja taka-ylä.

Aseta lampun asetukset -valikko

Lamppumuistutus

Valitse tämä toiminto näyttääksesi tai piilottaaksesi varoitusilmoituksen lampunvaihtoilmoituksen tullessa esiin. Viesti tulee esiin 30 tuntia ennen ehdotettua lampun vaihtoa.

Lampun nollaus

Palauttaa lampun tunti-laskurin nolnaan, kun lamppu on vaihdettu.

Aseta suodatinasetukset -valikko

Filter Usage Hours

Näyttö suodatinajan.

Optional Filter Installed

Aseta varoitusviestiasetus.

- **Kyllä:** Näyttö varoitusviesti 500 tunnin käytön jälkeen.

Huomautus: "Filter Usage Hours / Filter Reminder / Filter Reset" tulee näkyviin vain, kun "Optional Filter Installed" on "Kyllä".

- **Ei:** Kytke varoitusviesti pois päältä.

Filter Reminder

Valitse tämä toiminto näyttääksesi tai piilottaaksesi varoitusviestin suodattimenvaihtoilmoituksen tullessa esiin. Käytettävissä olevat valinnat ovat 300hr, 500hr, 800hr ja 1000hr.

Filter Reset

Nollaa pölysuodattimen laskuri pölysuodattimen vaihdon tai puhdistuksen jälkeen.

PROJEKTORIN KÄYTTÖ

Aseta virta-asetukset -valikko

Suorakäynnistys

Valitse "Päälle" aktivoidaksesi Suorakäynnistystilan. Projektori kytkeytyy automaattisesti päälle, kun se yhdistetään verkkovirtaan, painamatta projektorin näppäimistön tai kaukosäätimen "Virta"-näppäintä.

Signaali Virta päälle

Valitse "Päälle" aktivoidaksesi Signaalikäynnistystilan. Projektori kytkeytyy automaattisesti päälle, kun signaali tunnistetaan, painamatta projektorin näppäimistön tai kaukosäätimen "Virta"-näppäintä.

Huomautus: Jos "Signaali Virta päälle"-valinta on kytketty tilaan "Päälle", projektorin virrankulutus valmiustilassa on yli 3 W.

Autom. sammutus

Asettaa laskettavan ajanjakson. Ajastin alkaa laskea aikaa, kun projektori ei enää vastaanota signaaleja. Laskennan loputtua (minuuteissa) projektori sammuu automaattisesti.

Uniajastin (min)

Määritä uniajastin

- **Uniajastin (min):** Asettaa laskettavan ajanjakson. Ajastin alkaa laskea aikaa, vastaanotti projektori signaaleja tai ei. Laskennan loputtua (minuuteissa) projektori sammuu automaattisesti.
Huomautus: Uniajastin nollataan joka kerta, kun projektorin virta kytketään pois päältä.
- **Aina päällä:** Valitse asettaaksesi uniajastimen olemaan aina päällä.

Quick Resume

Aseta pikapalautusasetus.

- **Päälle:** Jos projektori kytketään vahingossa pois päältä, tällä toiminnolla projektorin voi käynnistää heti uudelleen, jos se valitaan 100 sekunnin kuluessa.
- **Pois:** Tuuletin käynnistää jäähdytysjärjestelmän 10 sekunnin kuluttua, kun käyttäjä sammuttaa projektorin.

USB Power

Aseta USB-virta-asetukset.

- **Päälle:** Projektori käynnistetään aina USB-virtalähteellä.
- **Pois:** USB-virtatoiminto on pois päältä.
- **Auto:** Projektori käynnistetään automaattisesti USB-virtalähteellä.

Asetukset suojaus -valikko

Turvallisuus

Ota tämä toiminto käyttöön ottaaksesi salasanakehottuksen käyttöön ennen projektorin käyttöä.

- **Päälle:** Valitse "Päälle" käyttääksesi suojausvarmennusta, kun projektori käynnistetään.
- **Pois:** Valitse "Pois" voidaksesi käynnistää projektorin ilman salasanavarmennusta.

Turva-ajastin

Ajastimen avulla voidaan valita tunti, jona projektorin voidaan käyttää (Kuukausi/Päivä/Tunti). Kun aika on kulunut, salasanaa kysytään uudelleen.

Vaihda salasana

Käytä asettaaksesi tai muokataksesi salasanaa, jonka kehote tulee näkyviin projektorin käynnistykseen yhteydessä.

Huomautus: Oletussalasana on "1234".

PROJEKTORIN KÄYTTÖ

Aseta HDMI-linkkiasetukset -valikko

Huomautus:

- Kun liität HDMI CEC -yhteensopivia laitteita projektoriin HDMI-kaapeleilla, voit ohjata niitä samassa Virta päällä - tai Virta pois -tilassa käyttämällä projektoriin OSD-valikon HDMI Link -ohjausominaisuutta. Tämä mahdollistaa yhden tai ryhmässä usean laitteen käynnistämisen tai sammuttamisen HDMI Link -ominaisuutta käyttämällä. Tyypillisessä määrittämisessä DVD-soittimen voi liittää projektoriin vahvistimella tai kotiteatterijärjestelmällä.

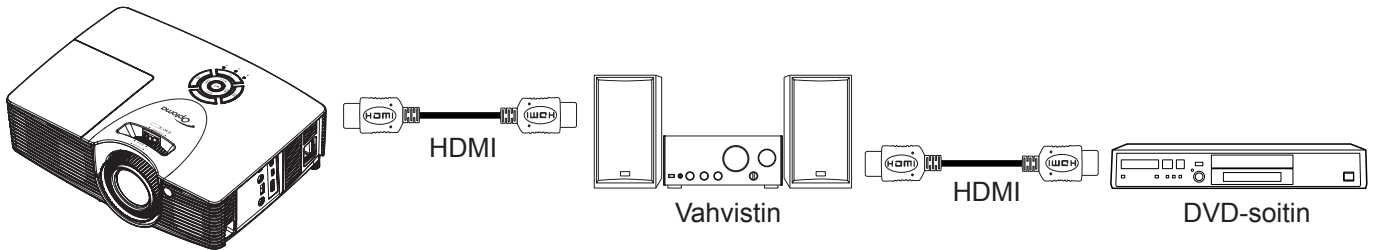

HDMI Link

Ota HDMI Link -toiminto käyttöön tai pois käytöstä. Inclusive TV, Power on link - ja Power off link -valinnat ovat käytettävissä vain, kun asetus on "Päälle"-tilassa.

Inclusive TV

Jos asetus on "Kyllä"-tilassa, TV ja projektori sammuvat automaattisesti samaan aikaan. Jos haluat estää molempien laitteiden samanaikaisen sammumisen, aseta asetukseksi "Ei".

Power On Link

CEC-virta päälle -komento. Valitse seuraavista valinnoista:

- Mutual:** Projektori ja CEC-laite kytkeytyvät päälle samanaikaisesti.
- PJ -> Device:** CEC-laite käynnistyy vasta, kun projektori on kytketty päälle.
- Device -> PJ:** Projektori käynnistyy vasta, kun CEC-laite on kytketty päälle.

Power Off Link

Ota tämä toiminto käyttöön salliaksesi sekä HDMI Link -toiminnon ja projektorin kytkeytyä pois päältä automaattisesti yhtä aikaa.

Asetukset testikuvio -valikko

Testikuvio

Valitse testikuvioiksi vaihtoehtoisia vihreä, magenta tai valkoinen ristikko tai ota tämä toiminto pois käytöstä (pois).

Aseta kaukosäädinasetukset -valikko

IR-toiminto

Aseta Infrapunatoiminto-asetus.

- Päälle:** Valitse "Päälle", projektoriä voi käyttää kaukosäätimellä ylä-infrapunavastaanottimesta.
- Pois:** Valitse "Pois", projektoriä ei voi käyttää kaukosäätimellä ylä-infrapunavastaanottimesta. Kun valitset "Pois", voit taas käyttää näppäimistön näppäimiä.

Käyttäjät 1/ Käyttäjät 2/ Käyttäjät 3

Mukauta oletustoimintoa kohteille:

- Käyttäjät 1:** HDMI 2, Testikuvio, Kirkkaus, Kontrasti, Uniajastin, Color Matching, Värilämpötila, Gamma, Projisointi, Lampun asetukset, Zoomi, Pysäytä, MHL ja Darbee.
- Käyttäjät 2:** HDMI 2, Testikuvio, Kirkkaus, Kontrasti, Uniajastin, Color Matching, Värilämpötila, Gamma,

PROJEKTORIN KÄYTTÖ

Lähteen lukitus, Projisointi, Lampun asetukset, Zoomi, Pysäytä, MHL ja Darbee.

- **Käyttäjät3:** HDMI 2, Testikuvio, Kirkkaus, Kontrasti, Uniajastin, Color Matching, Värilämpötila, Gamma, Projisointi, Lampun asetukset, Zoomi, Pysäytä, MHL ja Darbee.

Aseta 12 V:n liipaisuvalikko

12V Trigger

Käytä tätä toimintoa ottaaksesi laukaisimen käyttöön tai pois käytöstä.

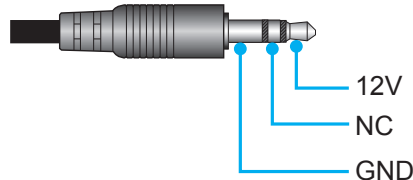

- Päälle: Valitse "Päälle" ottaaksesi liipaisimen käyttöön.
- Pois: Valitse "Pois" ottaaksesi liipaisimen pois käytöstä.

Asetukset valinnat-valikko

Kieli

Valitse monikielinen OSD-valikko vaihtoehdoista Englanti, Saksa, Ranska, Italia, Espanja, Portugali, Puola, Hollanti, Ruotsi, Norja/Tanska, Suomi, Kreikka, Perinteinen kiina, Yksinkertaistettu kiina, Japani, Korea, Venäjä, Unkari, Tšekki, Arabia, Thai, Turkki, Farsi, Vietnam, Indonesia, Romania ja Slovakia.

Menu Settings

Aseta valikon sijainti näytöllä ja määritä valikkoajastinasetukset.

- **Valikon sijainti:** Valitse valikon sijainti näytöllä.
- **Menu Timer:** Aseta, kuinka kauan OSD-valikko pysyy näkyvässä näytöllä.

Automaattinen lähde

Valitse tämä valinta antaaksesi projektorin etsiä automaattisesti käytettävissä olevan tulolähteen.

Tulolähde

Valitse tulolähde vaihtoehdoista HDMI2 ja HDMI1 / MHL.

Input Name

Käytä tulotoiminnon uudelleennimeämiseen yksilöinnin helpottamiseksi. Käytettävissä olevat valinnat HDMI2 ja HDMI1 / MHL.

Korkea paikka

Kun "Päälle" on valittu, tuulettimet pyörivät nopeammin. Tämä toiminto on hyödyllinen suurissa korkeuksissa, joissa ilma on ohutta.

Display Mode Lock

Valitse "Päälle" tai "Pois" lukitaksesi tai avataksesi näyttötila-asetusten säädön.

Näppäimistölukko

Kun näppäimistölukko toiminto on "Päälle", näppäimistö on lukittu. Projektorin voi kuitenkin käyttää kaukosäätimellä. Kun valitset "Pois", voit taas käyttää näppäimistöä.

Tiedon piilotus

Ota tämä toiminto käyttöön piilottaaksesi tietoviestin.

- **Päälle:** Valitse "Päälle", jos haluat piilottaa tietoviestin.
- **Pois:** Valitse "Pois", jos haluat näyttää "Etsii"-viestin.

PROJEKTORIN KÄYTTÖ

Logo

Valitse haluamasi aloitusnäyttö tällä toiminnolla. Jos muutoksia tehdään, ne tulevat voimaan seuraavan kerran kun projektori käynnistetään.

- **Oletus:** Oletuskäynnistysruutu.
- **Neutraali:** Logoa ei näytetä aloitusnäytöllä.

Logonkaappaus

Käytä kaapataksesi näytöllä parhaillaan näytettävän kuvan.

Huomautus:

- *Logon kaappauksen onnistumiseksi varmista, ettei näyttökuva ylitä projektorin natiiviresoluutiota. Jollei logonkaappaus vieläkkään onnistu, kokeile vähemmän yksityiskohtaisen kuvan käyttämistä.*
- *Tämä ominaisuus on tarkoitettu pelkästään logojen kaappaukseen, ei suurikokoisten kuvien.*

Taustaväri

Käytä tätä toimintoa näyttääksesi sinisen, punaisen, vihreän, harmaan värin, ei mitään tai logonäytön, kun signaalia ei ole käytettävissä.

Asetukset nollaa OSD-valikon

Reset OSD

Palauta OSD-valikko-asetukset tehtaan oletusasetuksiin.

Asetuksen nollaaminen oletusvalikkoon

Reset to Default

Palauta kaikki asetukset tehtaan oletusasetuksiin.

Info-valikko

Info-valikko

Näytä alla luetellut projektorin tiedot:

- Regulatory
- Serial Number
- Source
- Resolution
- Refresh Rate
- Näyttötila
- Lampputunnit
- Suodatintunnit
- Kirkkaustaso
- FW Version

PROJEKTORIN KÄYTTÖ

3D Setup

1. Käynnistä projektori.
2. Liitä 3D-lähteesi. Esimerkiksi 3D Blu ray, pelikonsoli, PC, digisovitin jne.
3. Varmista, että olet liittänyt 3D-sisällön tai valinnut 3D-kanavan.
4. 3D-lasien päälle kytkemiseen. Katso 3D-lasien käyttöoppaasta, kuinka 3D-laseja käytetään.
5. Projektori näyttää 3D:nä automaattisesti 3D Blu-ray -lähteestä. 3D:n näyttämiseksi digisovittimesta tai PC-tietokoneesta, sinun on säädettävä asetukset 3D-valikossa.

3D:n näyttäminen Blu ray -lähteestä

3D näytetään automaattisesti.

- Valikko > "Näyttö" > "3D" > "3D-tila" > "DLP-linkki"

3D:n näyttäminen PC-tietokoneella tai digisovittimella

3D:tä ei näytetä automaattisesti. Kuvan 3D-sisällön mukaan kuva näytetään joko vierekkäin tai päällekkäin. Katso seuraava taulukko.

SBS Mode	SBS Mode	Top and Bottom
		Top and Bottom

- Valitse vierekkäisille kuville valikosta "SBS Mode". Valikko > "Näyttö" > "3D" > "3D-Muoto" > "SBS Mode".
- Valitse päällekkäisille kuville valikosta "Top and Bottom". Valikko > "Näyttö" > "3D" > "3D-Muoto" > "Top and Bottom".

Jos 3D-kuva ei näy oikein, sinun on ehkä säädettävä myös 3D-synkronoinnin kääntöä. Jos kuva näyttää oudolta, kytke tämä päälle. Valikko > "Näyttö" > "3D" > "3D-synk. kääntö" > "Päälle".

Huomautus: Jos tulovideo on normaali 2D, paina "3D" vaihda tilaan "Auto". Jos "SBS Mode"-tila on aktiivinen, 2D-video-sisältö ei näy oikein. Vaihda takaisin "Auto"-tilaan, kun PC-tietokoneen kautta tuleva 3D toimii vain määrätyillä kuvatarkkuuksilla. Tarkista yhteensopivuus sivulla 43.

KUNNOSSAPITO

Lampun vaihtaminen

Projektori havaitsee automaattisesti lampun käyttöiän loppumisen. Kun lamppu lähenee käyttöikänsä loppua, varoitusviesti tulee näkyviin näytölle.



Kun näet tämän viestin, ota yhteys paikalliseen jälleenmyyjään tai huoltokeskukseen lampun vaihtamiseksi niin pian kuin mahdollista. Varmista, että projektori on ehtinyt jäähtyä vähintään 30 minuuttia, ennen kuin vaihdat lampun.



Varoitus: Jos projektori on kiinnitetty kattoon, ole varovainen avatessasi lampun käyttöpaneelia. On suositeltavaa käyttää suojalaseja vaihdettaessa kattoon kiinnitetyn projektorin lampua. Ole varovainen, ettei mitään irrallisia esineitä putoa projektorista.



Varoitus: Lampunkotelo on kuuma! Anna sen jäähtyä, ennen kuin vaihdat lampun!



Varoitus: Henkilövahinkojen välttämiseksi älä pudota lamppumoduulia tai koske hehkulamppuun. Hehkulamppu saattaa rikkoutua ja aiheuttaa vahinkoja pudotessaan.

KUNNOSSAPITO

Lampun vaihtaminen (jatkuu)

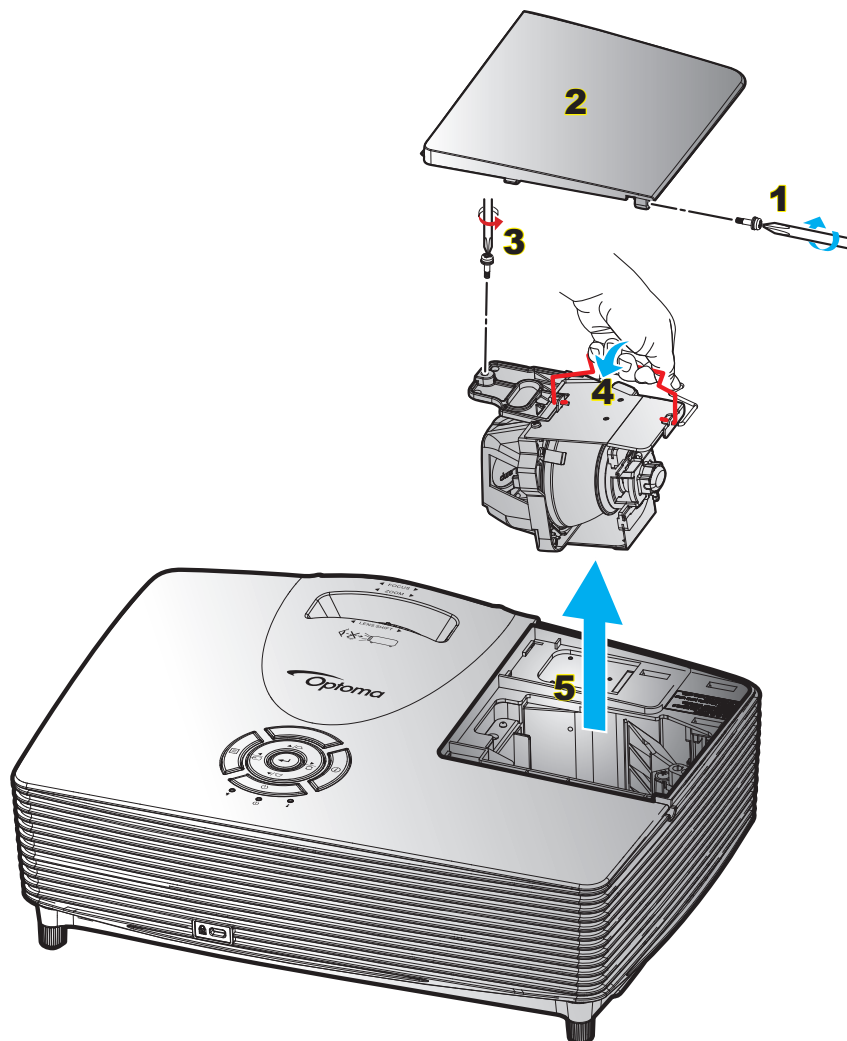

Toimenpide:

1. Kytke projektorin virta pois päältä painamalla kaukosäätimen tai projektorin näppäimistön "U"-painiketta.
2. Anna projektorin jäähtyä vähintään 30 minuutin ajan.
3. Irrota virtajohto.
4. Irrota kannen ruuvi. **1**
5. Avaa kansi. **2**
6. Irrota lamppumoduulin ruuvi. **3**
7. Nosta lampun kahva ylös. **4**
8. Poista lamppumoduuli varovasti. **5**
9. Tee tämä käänteisessä järjestyksessä, kun kiinnität lamppumoduulin.
10. Käynnistä projektori ja nollaa lampun ajastin.

Lampun nollaus: (i) Paina "Menu" > (ii) Valitse "Asetukset" > (iii) Valitse "Lampun asetukset" > (iv) Valitse "Lampun nollaus" > (v) Valitse "Kyllä".

KUNNOSSAPITO

Huomautus:

- *Lampun kannen ruuveja ja lamppua ei voi irrottaa.*
- *Projektoria ei voida käynnistää, jos lampun kantta ei ole asetettu paikalleen projektoriin.*
- *Älä koske mihinkään lampun lasialueeseen. Käden rasva voi aiheuttaa lampun särkymisen. Pyyhi lamppumoduuli kuivalla kankaalla, jos sitä kosketetaan vahingossa.*

LISÄTIETOJA

Yhteensopivat kuvatarkkuudet

Digitaalinen yhteensopivuus

B0/Määritetty ajastus	B0/Standardiajoitus	B0/Yksityiskohtainen ajastus	B1/Videotila	B1/Yksityiskohtainen ajastus
720x400 @ 70Hz	1280x720 @ 60Hz	Alkuperäinen ajoitus:	640x480p @ 60Hz	720x480p @ 60Hz
640x480 @ 60Hz	1280x800 @ 60Hz	XGA: 1024x768 @ 60Hz	720x480p @ 60Hz	1280x720p @ 60Hz
640x480 @ 67Hz	1280x1024 @ 60Hz	WXGA: 1280x800 @ 60Hz	1280x720p @ 60Hz	1366x768 @ 60Hz
640x480 @ 72Hz	1400x1050 @ 60Hz	1080P: 1920x1080 @ 60Hz	1920x1080i @ 60Hz	1920x1080i @ 50Hz
640x480 @ 75Hz	1600x1200 @ 60Hz		720(1440)x480i @ 60Hz	1920x1080p @ 60Hz
800x600 @ 56Hz	1440x900 @ 60Hz		1920x1080p @ 60Hz	
800x600 @ 60Hz	1280x720 @ 120Hz		720x576p @ 50Hz	
800x600 @ 72Hz	1024x768 @ 120Hz		1280x720p @ 50Hz	
800x600 @ 75Hz			1920x1080i @ 50Hz	
832x624 @ 75Hz			720(1440)x576i @ 50Hz	
1024x768 @ 60Hz			1920x1080p @ 50Hz	
1024x768 @ 70Hz			1920x1080p @ 24Hz	
1024x768 @ 75Hz			1920x1080p @ 30Hz	
1280x1024 @ 75Hz				
1152x870 @ 75Hz				

True 3D video -yhteensopivuus

Tuloajoitus	Tuloajoitus			
		1280x720P @ 50Hz	Top-and-Bottom	
1280x720P @ 60Hz	Top-and-Bottom			
1280x720P @ 50Hz	Kuvapakkaus			
1280x720P @ 60Hz	Kuvapakkaus			
1920x1080i @ 50Hz	Side-by-Side (Puoli)			
1920x1080i @ 60Hz	Side-by-Side (Puoli)			
1920x1080P @ 24Hz	Top-and-Bottom			
1920x1080P @ 24Hz	Kuvapakkaus			
Tuloresoluutiot	HDMI 1.4a 3D -tulo	1920x1080i @ 50Hz	Side-by-Side (Puoli)	SBS-tila on päällä
		1920x1080i @ 60Hz		
		1280x720P @ 50Hz		
		1280x720P @ 60Hz		
		1920x1080i @ 50Hz	Top-and-Bottom	TAB-tila on päällä
		1920x1080i @ 60Hz		
		1280x720P @ 50Hz		
		1280x720P @ 60Hz		
		480i 1024x768 @ 120Hz	HQFS	3D-muoto on Frame sequential
		1280x720 @ 120Hz		

Huomautus:

- Jos 3D-tulo on 1080p @ 24hz, DMD:n tulisi toistua kokonaisuena monikertana 3D-tilalla.
- Tuki NVIDIA 3DTV -toistolle, jos Optomalla ei ole patenttimaksua. 1080i @ 25 Hz ja 720p @ 50 Hz toimivat 100 Hz:illä; muut 3D-ajoitukset toimivat 120 Hz:illä.
- 1080i@25 Hz ja 720p@50 Hz toimivat 100 Hz:illä; 1080p@24 Hz toimii 144 Hz:illä; muut 3D-ajoitukset toimivat 120 Hz:illä.

LISÄTIETOJA

Kuvakoko ja projisointietäisyys

(C16_1080P)

Haluttu kuvakoko						Heijastusetäisyys (C)			
Halkaisija		Leveys		Korkeus		Laaja		Tele	
m	tuumaa	m	tuumaa	m	tuumaa	m	jalkaa	m	jalkaa
0,91	36	0,80	31,38	0,45	17,65	1,1	3,61	1,8	5,91
1,02	40	0,89	34,86	0,5	19,6	1,2	3,94	2,0	6,56
1,27	50	1,11	43,58	0,62	24,5	1,5	4,92	2,5	8,20
1,52	60	1,33	52,29	0,75	29,4	1,9	6,23	3,0	9,84
1,78	70	1,55	61,01	0,87	34,3	2,2	7,22	3,5	11,48
2,03	80	1,77	69,73	1	39,2	2,5	8,20	4,0	13,12
2,29	90	1,99	78,44	1,12	44,1	2,8	9,19	4,5	14,76
2,54	100	2,21	87,16	1,25	49	3,1	10,17	5,0	16,40
3,05	120	2,66	104,59	1,49	58,8	3,7	12,14	6,0	19,69
3,81	150	3,32	130,74	1,87	73,5	4,6	15,09	7,4	24,28
4,57	180	3,98	156,88	2,24	88,2	5,6	18,37	8,9	29,20
5,08	200	4,43	174,32	2,49	98,1	6,2	20,34	9,9	32,48
6,35	250	5,53	217,89	3,11	122,6	7,7	25,26	/	/
7,62	300	6,64	261,47	3,74	147,1	9,3	30,51	/	/

Linssinsiirtoalue					
PJ-linssin keskikohta kuvan yläosaan				Kuvansiirtoalue	
Pysty + (Maks.) (A)	Pysty - (Min.) (B)	Pystysiirron alue	Pystysuuntainen alue missä tahansa vaakasuuntaisessa sijainnissa	Vaaka + (Oikea)	Vaaka - (Vasen)
cm	cm	cm	cm	cm	cm
52,0	44,3	7,7	Ei sovellettavissa	0,0	0,0
57,8	49,3	8,5	Ei sovellettavissa	0,0	0,0
72,2	61,6	10,7	Ei sovellettavissa	0,0	0,0
86,7	73,9	12,8	Ei sovellettavissa	0,0	0,0
101,1	86,2	14,9	Ei sovellettavissa	0,0	0,0
115,6	98,5	17,0	Ei sovellettavissa	0,0	0,0
130,0	110,8	19,2	Ei sovellettavissa	0,0	0,0
144,5	123,2	21,3	Ei sovellettavissa	0,0	0,0
173,3	147,8	25,6	Ei sovellettavissa	0,0	0,0
216,7	184,7	32,0	Ei sovellettavissa	0,0	0,0
260,0	221,7	38,3	Ei sovellettavissa	0,0	0,0
288,9	246,3	42,6	Ei sovellettavissa	0,0	0,0
361,1	307,9	53,2	Ei sovellettavissa	0,0	0,0
433,4	369,5	63,9	Ei sovellettavissa	0,0	0,0

Huomautus:

- Pystysuuntaiset linssinsiirtoarvot lasketaan aina projisointilinssin keskikohtasta. Siksi 5,4 cm:n (2,13 tuuman) etäisyys alustasta projisointilinssin keskikohtaan on lisättävä kaikkiin pystysuuntaisen linssinsiirron arvoihin.
- Zoomaussuhde on 1,4x.

LISÄTIETOJA

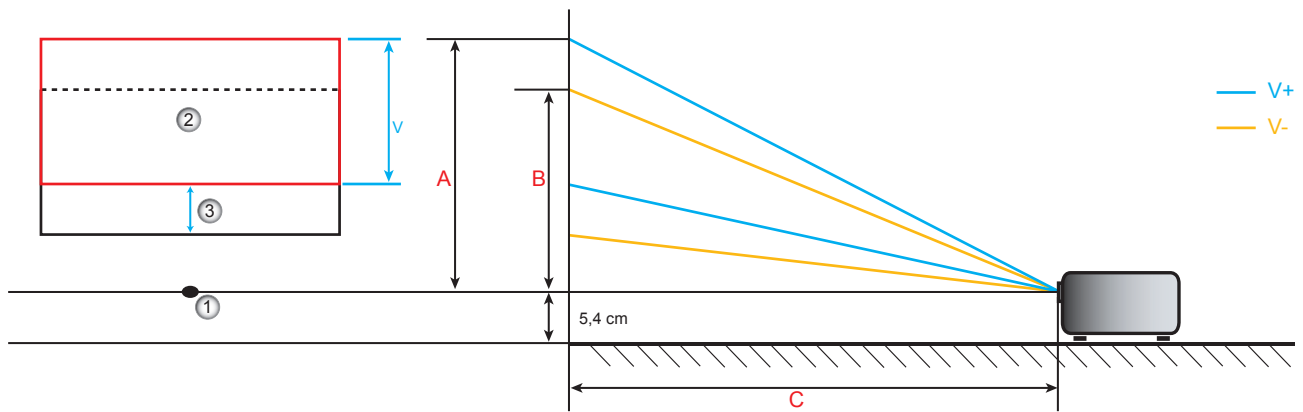

1. Projektorin linssin keskikohta.
2. Projisoitu kuva, kun linssi on korkeimmassa sijainnissa
3. Pystysiirron alue: $10\% V$.

LISÄTIETOJA

Projektorin mitat ja kattokiinnitysasennus

1. Käytä Optoma-kattopidikettä projektorin vahingoittumisen välttämiseksi.
2. Jos haluat käyttää kolmannen osapuolen valmistamaa kattoasennussarjaa, varmista että se täyttää seuraavat projektorin vaatimukset:
 - Ruuvityyppi: M4*3
 - Ruuvien vähimmäispituus: 10mm

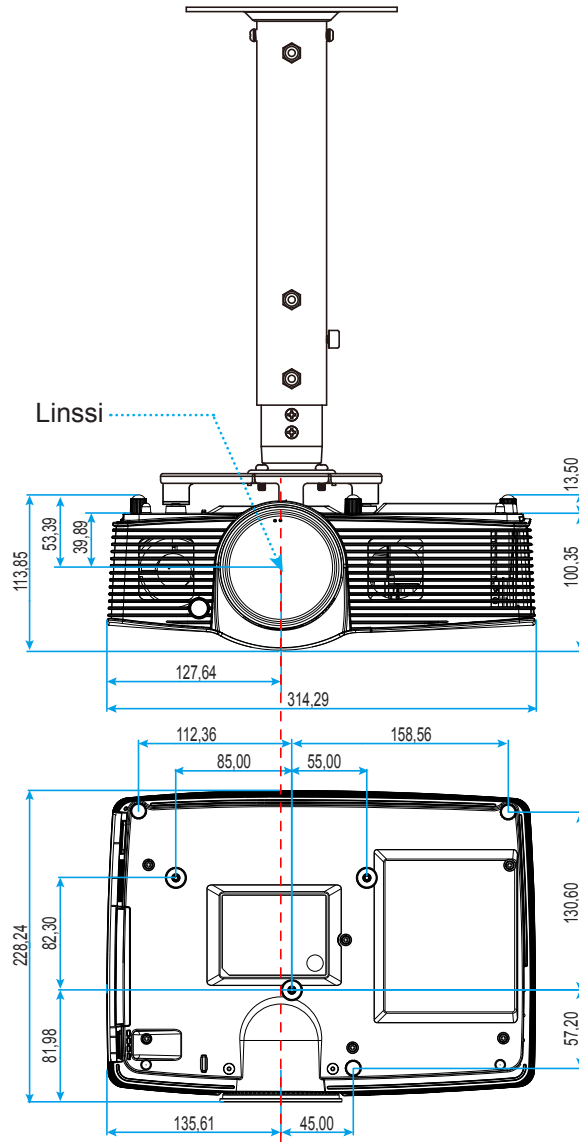

Yksikkö: mm

Huomautus: Vääränlaisesta asennuksesta aiheutuneet vahingot eivät kuulu takuun piiriin.



Varoitus:

- Jos ostat kattoasennussarjan muulta yhtiöltä, varmista että se käyttää oikeankokoisia ruuveja. Ruuvikokoon vaikuttaa kiinnityslevyn paksuus.
- Varmista, että katon ja projektorin pohjan välillä on vähintään 10 cm.
- Vältä asentamasta projektoria lämmönlähteen lähelle.





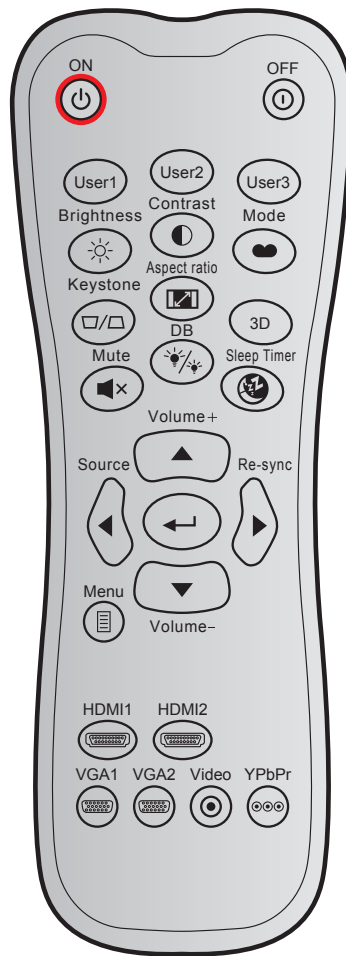







LISÄTIETOJA

IR-kaukosäädinkoodit



Näppäin		Mukautettu koodi		Datakoodi	Tulostaminen-näppäinmääritys	Kuvaus
		Tavu 1	Tavu 2	Tavu 3		
Virta päälle		32	CD	02	ON	Paina kytkeäksesi projektorin päälle.
Power off		32	CD	2E	OFF	Paina kytkeäksesi projektorin pois päältä.
Käyttäjä 1		32	CD	36	Käyttäjä1	Käyttäjän määrittämät näppäimet. Katso asetusohjeet sivulla 36.
Käyttäjä 2		32	CD	65	Käyttäjä2	
Käyttäjä 3		32	CD	66	Käyttäjä3	
Kirkkaus		32	CD	41	Kirkkaus	Säädä kuvan kirkkaus.
Kontrasti		32	CD	42	Kontrasti	Säädä kuvien tummimpien ja vaaleimpien kohtien välistä suhdetta.
Näyttötila		32	CD	05	Tila	Valitse näyttötila eri sovellusten optimoituja asetuksia varten. Katso sivu 29.
Kuvankorjaus		32	CD	07	Kuvankorjaus	Voit korjata projektorin kallistuksen aiheuttamaa kuvan vääristymää.
Kuvasuhde		32	CD	64	Kuvasuhde	Paina muuttaaksesi näytetyn kuvan kuvasuhdetta.
3D		32	CD	89	3D	Valitse manuaalisesti 3D-sisältöä vastaava 3D-tila.

LISÄTIETOJA

Näppäin		Mukautettu koodi		Datakoodi	Tulostaminen-näppäinmääritys	Kuvaus
		Tavu 1	Tavu 2	Tavu 3		
Mykistys		32	CD	52	Mykistys	Kytkee audion hetkellisesti pois/päälle.
DB (Dynaaminen musta)		32	CD	44	DB	Säätää automaattisesti kuvan kirkkautta optimaalisen kontrastin saavuttamiseksi.
Uniajastin		32	CD	63	Uniajastin	Asettaa laskettavan ajanjakson.
Volume +		32	CD	09	Volume +	Säädä lisätäksesi äänenvoimakkuutta.
Neljä suuntanäppäintä		32	CD	11	▲	Käytä painiketta ▲, ◀, ▶ tai ▼ kohtien valitsemiseen tai valinnan säätämiseen.
		32	CD	10	◀	
		32	CD	12	▶	
		32	CD	14	▼	
Source		32	CD	18	Source	Valitse tulosignaali painamalla "Source"-painiketta.
Enter-näppäin		32	CD	0F		Vahvista valinta.
Synkronointi		32	CD	04	Synkronointi	Synkronoi projektori automaattisesti vastaamaan lähdesignaalia.
Volume -		32	CD	0C	Volume -	Säädä vähentääksesi äänenvoimakkuutta.
Valikko		32	CD	0E	Valikko	Näyttää projektorin näyttövalikot tai poistuu niistä.
HDMI 1		32	CD	16	HDMI1	Paina "HDMI1" valitaksesi lähteen HDMI 1 / MHL -liitännästä.
HDMI 2		32	CD	30	HDMI2	Paina "HDMI2" valitaksesi lähteen HDMI 2 -liitännästä.
VGA 1		32	CD	1B	VGA1	Ei toimintoa.
VGA 2		32	CD	1E	VGA2	Ei toimintoa.
Video		32	CD	1C	Video	Ei toimintoa.
YPbPr		32	CD	17	YPbPr	Ei toimintoa.

LISÄTIETOJA

Tiedot-painikkeen käyttö

Tiedot-toiminto varmistaa helpon asetuksen ja käytön. Paina näppäimistön **i**-painiketta avataksesi Tiedot-valikon.

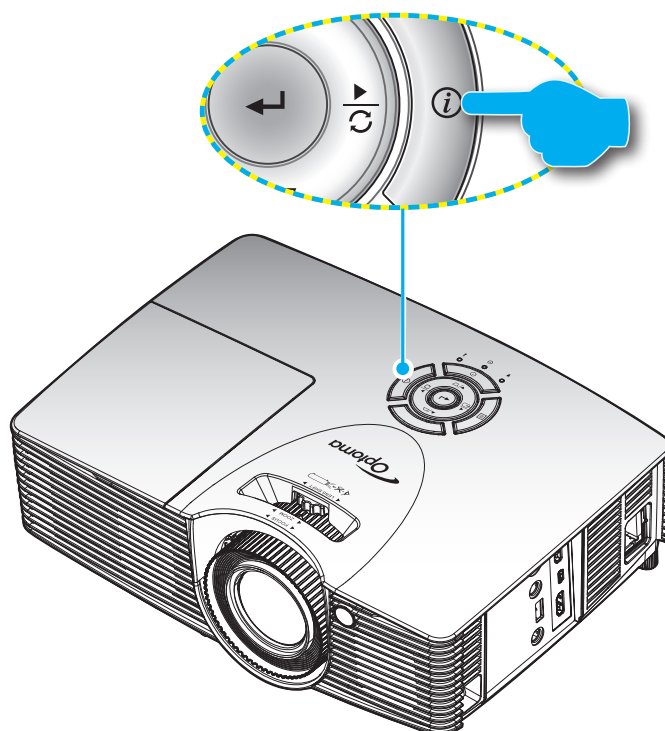







LISÄTIETOJA

Vianmääritys

Jos projektoria käyttäessäsi esiintyy ongelmia, katso seuraavia ohjeita. Jos ongelma ei poistu, ota yhteyttä paikalliseen jälleenmyyjään tai huoltokeskukseen.

Kuvaongelmat

-  *Ruudulle ei ilmesty kuvaa*
- Varmista, että kaikki kaapelit ja virtakytkökset on liitetty kunnolla "Asennus"-osiossa kuvatulla tavalla.
 - Tarkista, että liittimet ovat ehjiä.
 - Tarkista, että projektorin lamppu on asennettu kunnolla. Katso lisätietoja "Lampun vaihtaminen"-osasta sivuilla 40-41.
 - Varmista, että "Mykistys"-ominaisuutta ei ole kytketty päälle.
-  *Kuva ei ole tarkka*
- Säädä projektorin linssin tarkennusrengasta. Katso sivu 16.
 - Varmista, että heijastusnäyttö on vaaditun etäisyyden päässä projektorista. (Katso sivut 44-45).
-  *Kuva on venynyt näytettäessä 16:9-muotoista DVD-levyä*
- Kun toista anamorfista DVD:tä tai 16:9 DVD:tä, projektori näyttää parhaan kuvan 16:9 muodossa projektoripuolella.
 - Jos toistat LBX-muotoista DVD:tä, vaihda muoto LBX:ksi projektorin näyttövalikossa.
 - Jos toistat 4:3 -muotoista DVD:tä, vaihda muoto 4:3 :ksi projektorin näyttövalikossa.
 - Aseta näyttömuodoksi 16:9-laajakuvasuhte DVD-soittimesta.
-  *Kuva on liian pieni tai iso*
- Säädä zoomin vipua projektorin päällä.
 - Siirrä projektoria lähemmäs tai kauemmas valkokankaasta.
 - Paina "Valikko" projektorin paneelista ja siirry kohtaan "Näyttö-->Aspect Ratio". Kokeile eri asetuksia.
-  *Kuva on kallistunut sivuilta:*
- Jos mahdollista, sijoita projektori uudelleen niin, että se on keskitetty valkokankaaseen ja sijaitsee sen alareunan alapuolella.
 - Käytä kuvaruutuvalikon valintaa "Näyttö-->Kuvankorjaus" säädön tekemiseen.
-  *Kuva on käänteinen*
- Valitse kuvaruutuvalikon kohta "Asetukset-->Projisointi" ja säädä heijastuksen suunta.
-  *Epäselvä kaksoiskuva*
- Paina "3D"-painiketta ja vaihda "Pois"-tilaan välttääksesi normaalin 2D-kuvan muuttumisen epäselväksi kaksoiskuvaksi.

LISÄTIETOJA

-  *Kaksi kuvaa, side-by-side (rinnakkain) -muoto*
- Paina "3D"-painiketta ja vaihda "SBS Mode"-tilaan tulosignaalille, joka on muotoa HDMI 1.3 2D 1080i side-by-side.

-  *Kuva ei näy 3D:nä*
- Tarkista onko 3D-lasien akku lopussa.
 - Tarkista onko 3D-lasit kytketty päälle.
 - Kun tulosignaali on muotoa HDMI 1.3 2D (1080i side-by-side half), paina "3D"-painiketta ja vaihda "SBS Mode"-tilaan.

Muita ongelmia

-  *Projektori lakkaa vastaamasta hallintalaitteisiin*
- Jos mahdollista, sulje monitori ja irrota virtajohto ja odota vähintään 20 sekuntia, ennen kuin yhdistät virtajohdon uudelleen.

-  *Lamppu palaa tai siitä kuuluu poksahdava ääni*
- Kun lampun toiminta päättyy, se sammuu, ja siitä saattaa kuulua äänekkäs poksahdus. Jos näin tapahtuu, laite ei käynnisty, ennen kuin lamppu on vaihdettu. Voit vaihtaa lampun noudattamalla sivuilla 40-41 kohdassa "Lampun vaihtaminen" annettuja ohjeita.

Kaukosäädinongelmat

-  *Jos kaukosäädin ei toimi*
- Tarkista, että kaukosäädintä osoitetaan $\pm 15^\circ$ kulmassa projektorin infrapunavastaanottimista.
 - Tarkista, ettei kaukosäätimen ja projektorin välillä ole esteitä. Siirrä 7 metrin säteelle projektorista.
 - Varmista, että paristot on asetettu oikein.
 - Vaihda paristot, jos ne ovat vanhentuneet.

Varoitusvalo

Kun varoitusosoittimet (katso seuraavasta) syttyvät tai vilkkuvat, projektori sammuu automaattisesti:

- "LAMPPU"-LED-merkkivalo palaa punaisena ja "Päällä/Valmiustila"-merkkivalo vilkkuu punaisena.
- "LÄMPÖTILA" LED -merkkivalo palaa punaisena ja "Päällä/Valmiustila"-merkkivalo vilkkuu punaisena. Tämä osoittaa, että projektori on ylikuumentunut. Tavallisissa oloissa projektori voidaan kytkeä takaisin päälle.
- "LÄMPÖTILA"-LED-merkkivalo vilkkuu punaisena ja "Päällä/Valmiustila-merkkivalo" vilkkuu punaisena.

Irrota virtajohto projektorista, odota 30 sekuntia ja yritä uudelleen. Jos varoitusvalo syttyy uudelleen tai vilkkuu, ota yhteyttä lähimpään huoltokeskukseen saadaksesi tukea.

LISÄTIETOJA

LED-merkkivalojen selitys

Viesti	Virran merkkivalo	Virran merkkivalo	Lämpötila-LED-merkkivalo	Lampun-LED-merkkivalo
	(Punainen)	(Vihreä tai sininen)	(Punainen)	(Punainen)
Valmiustila (Virtajohto)	Tasainen valo			
Virta päällä (lämmitys)		Vilkkuu (0,5 s pois / 0,5 s päällä)		
Virta päällä ja lamppu palaa		Tasainen valo		
Virta pois (jäähdytys)		Vilkkuu (0,5 s pois / 0,5 s palaa). Palaa takaisin tasaiseen punaiseen valoon, kun jäähdytintuuletin kytkeytyy pois päältä.		
Quick Resume (100 s)		Vilkkuu (0,25 s pois / 0,25 s palaa).		
Virhe (lamppuvika)	Vilkkuu			Tasainen valo
Virhe (tuuletinvika)	Vilkkuu		Vilkkuu	
Virhe (ylikuumentunut)	Vilkkuu		Tasainen valo	

- Power off:

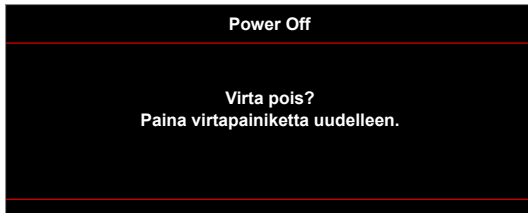

- Lamppuvaroitus:



- Lämpötilavaroitus:



- Tuuletinvika:

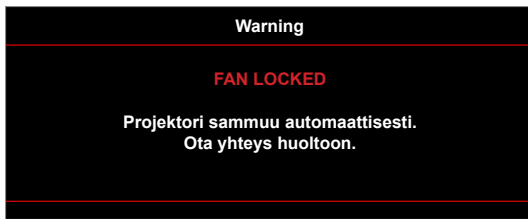

- Näyttöalueen ulkopuolella:



- Virrankatkaisuvaroitus:

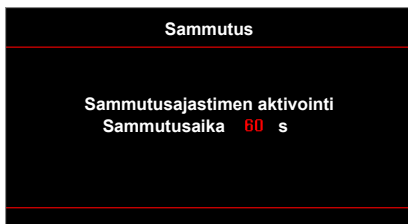

- Turva-ajastinhälytys:



LISÄTIETOJA

Tekniset tiedot

Optinen	Kuvaus
Maksimikuvatarkkuus	Digitaalinen signaaliresoluutio on enintään: - UXGA@60 Hz (1600x1200) - WUXGA@60 Hz WXGA 16:10:lle (1920x1200; tuki vain RB:lle)
Natiiviresoluutio	1080p (1920x1080)
Linssi	Digitaalinen zoomaus ja manuaalinen tarkennus
Kuvakoko (halkaisija)	1080p: 26,2”~301,1”
Heijastusetaisyys	1080p: 1,3 - 9,4 m (optimoitu etäisyydelle 1,87 m)

Sähköinen	Kuvaus
Tulot	- HDMI 1.4a - MHL2.1
Lähdöt	- Audio 3,5 mm - 3D-synkronointi - 12V Trigger
HDCP-versio	1.4
Control	USB tyyppi A hiirelle/palvelulle
USB power	5V / 1A
Värintoisto	1073,4 miljoonaa väriä
Skannausnopeus	- Vaakaskannausnopeus: 15,375 - 91,146 KHz - Pystyskannausnopeus: 24 - 85 Hz (120 Hz projektorilla, jossa 3D-ominaisuus)
Sisäinen kaiutin	Kyllä, 10 W
Tehovaatimus	100–240V ±10 50/60 Hz
Tuleva virta	3,3A

Mekaaninen	Kuvaus
Asennussuuntaus	Etu, taka, katto-ylä, taka-ylä
Mitat (ilman linssiä)	- 314 mm (L) x 223,8 mm (S) x 100,35 mm (K) (ilman jalkoja) - 314 mm (L) x 223,8 mm (S) x 113,85 mm (K) (jalkojen kanssa)
Paino	< 3,1 kg
Ympäristöolosuhteet	Käyttö: 5–40 °C, 10–85 % kosteus (ei-kondensoituvaa)

Huomautus: Kaikki tekniset tiedot voivat muuttua ilman ilmoitusta.



LISÄTIETOJA

Optoman maailmanlaajuiset toimistot

Jos laite tarvitsee huoltoa, ota yhteys paikalliseen myyntipisteeseen.



USA

3178 Laurelview Ct.
Fremont, CA 94538, USA
www.optomausa.com

 888-289-6786
 510-897-8601
 services@optoma.com



Kanada

3178 Laurelview Ct.
Fremont, CA 94538, USA
www.optomausa.com

 888-289-6786
 510-897-8601
 services@optoma.com

Latinalainen Amerikka

3178 Laurelview Ct.
Fremont, CA 94538, USA
www.optomausa.com

 888-289-6786
 510-897-8601
 services@optoma.com



Eurooppa

Unit 1, Network 41, Bourne End Mills
Hemel Hempstead, Herts
HP1 2UJ, UK
www.optoma.eu
Huoltopuh.: +44 (0)1923 691865

 +44 (0) 1923 691 800
 +44 (0) 1923 691 888
 service@tsc-europe.com



Benelux BV

Randstad 22-123
1316 BW Almere
The Netherlands
www.optoma.nl

 +31 (0) 36 820 0252
 +31 (0) 36 548 9052



Ranska

Bâtiment E
81-83 avenue Edouard Vaillant
92100 Boulogne Billancourt, France

 +33 1 41 46 12 20
 +33 1 41 46 94 35
 savoptoma@optoma.fr



Espanja

C/ José Hierro,36 Of. 1C
28522 Rivas VaciaMadrid,
Espanja

 +34 91 499 06 06
 +34 91 670 08 32



Saksa

Wiesenstrasse 21 W
D40549 Düsseldorf,
Saksa

 +49 (0) 211 506 6670
 +49 (0) 211 506 66799
 info@optoma.de

Skandinavia



Lerpeveien 25
3040 Drammen
Norja

 +47 32 98 89 90
 +47 32 98 89 99
 info@optoma.no

PO.BOX 9515
3038 Drammen
Norja

Korea

WOOMI TECH.CO.,LTD.
4F, Minu Bldg.33-14, Kangnam-Ku,
Seoul,135-815, KOREA
korea.optoma.com

 +82+2+34430004
 +82+2+34430005



Japani

東京都足立区綾瀬3-25-18
株式会社オーエス
コンタクトセンター:0120-380-495

 info@os-worldwide.com
www.os-worldwide.com



Taiwan

12F., No.213, Sec. 3, Beixin Rd.,
Xindian Dist., New Taipei City 231,
Taiwan, R.O.C.
www.optoma.com.tw

 +886-2-8911-8600
 +886-2-8911-6550
 services@optoma.com.tw
asia.optoma.com



Hongkong

Unit A, 27/F Dragon Centre,
79 Wing Hong Street,
Cheung Sha Wan,
Kowloon, Hong Kong

 +852-2396-8968
 +852-2370-1222
www.optoma.com.hk

Kiina

5F, No. 1205, Kaixuan Rd.,
Changning District
Shanghai, 200052, China

 +86-21-62947376
 +86-21-62947375
www.optoma.com.cn

