

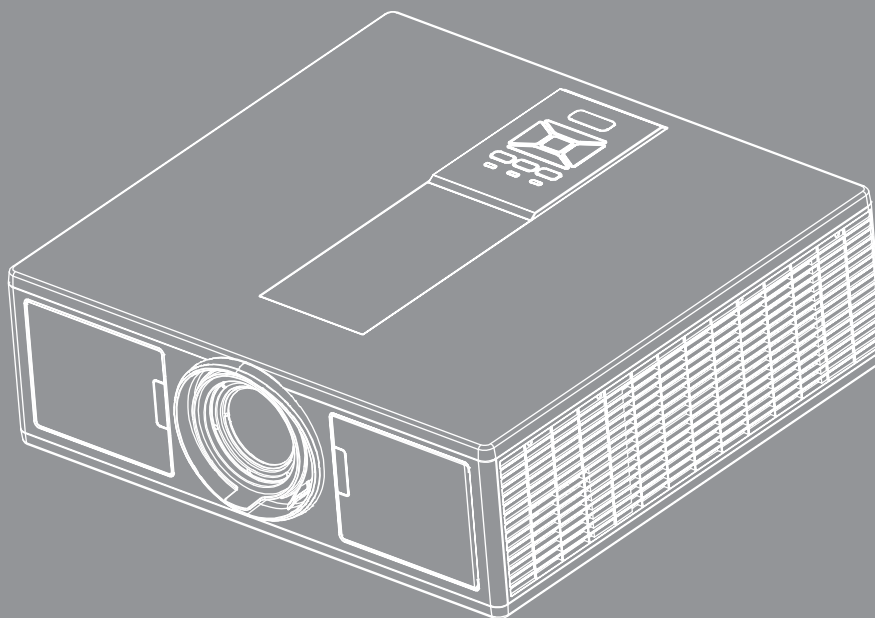

DLP® Projektor



OBSAH

BEZPEČNOST	3
<i>Předpisy a bezpečnostní oznámení</i>	<i>5</i>
ÚVOD	9
<i>Obsah krabice</i>	<i>9</i>
<i>Popis produktu</i>	<i>10</i>
<i>Hlavní jednotka</i>	<i>10</i>
<i>Ovládací panel</i>	<i>11</i>
<i>Připojení</i>	<i>12</i>
<i>Dálkový ovladač</i>	<i>13</i>
NASTAVENÍ A INSTALACE.....	16
<i>Připojení zdroje k projektoru.....</i>	<i>16</i>
<i>Zapnutí/vypnutí projektoru.....</i>	<i>18</i>
<i>Varovné indikátory.....</i>	<i>19</i>
<i>Nastavení pozice projektoru.....</i>	<i>20</i>
<i>Nastavení promítaného obrazu</i>	<i>21</i>
OVLÁDÁNÍ UŽIVATELEM	25
<i>Používání ovládacího panelu</i>	<i>25</i>
<i>Nabídky na ploše.....</i>	<i>26</i>
<i>Jak obsluhovat</i>	<i>26</i>
<i>Struktura</i>	<i>27</i>
<i>Obraz.....</i>	<i>31</i>
<i>Obrazovka</i>	<i>33</i>
<i>Nastavení</i>	<i>35</i>
<i>Hlasitost.....</i>	<i>36</i>
MOŽNOSTI	37
<i>3D.....</i>	<i>40</i>
<i>Nastavení LAN</i>	<i>41</i>
DODATKY	42
<i>Problémy s projektorem</i>	<i>42</i>
<i>Ovládání projektoru prostřednictvím webového prohlížeče</i>	<i>44</i>
<i>Kontrolní nástroj Crestron RoomView</i>	<i>45</i>
<i>Instalace a čištění volitelného protiprachového filtru.....</i>	<i>47</i>
<i>Kompatibilní režimy.....</i>	<i>48</i>
<i>Stropní instalace.....</i>	<i>51</i>
<i>Globální zastoupení OPTOMA.....</i>	<i>52</i>

BEZPEČNOST

	Kontrolka označená symbolem blesku s šipkou v rovnostranném trojúhelníku má za úkol varovat uživatele na přítomnost neizolovaného „nebezpečného napětí“ v skřínce přístroje, které je dostatečně vysoké pro vyvolání úrazu elektrickým proudem u osob.
	Vykřičník v rovnostranném trojúhelníku má za úkol upozornit uživatele, že v příručkách dodávaných s produktem jsou uvedeny pokyny důležité pro provoz a údržbu (servis).

VAROVÁNÍ: K OMEZENÍ RIZIKA OHNĚ NEBO ZASAŽENÍ ELEKTRICKÝM PROUDEM NEVYSTAVUJTE VÝROBEK VLIVU DEŠTĚ ČI VLHKOSTI. VE SKŘÍŇCE PŘÍSTROJE SE NACHÁZÍ ŽIVOTU NEBEZPEČNÉ VYSOKÉ NAPĚTÍ. SKŘÍŇKU NEOTVÍREJTE. SERVIS PROVÁDÍ POUZE ŠKOLENÍ ZAMĚSTNANCI.

Emisní limity třídy B

Tento digitální přístroj třídy B splňuje všechny požadavky kanadské vyhlášky o zařízeních způsobujících vysokofrekvenční rušení.

Důležité bezpečnostní instrukce

1. Neblokujte větrací otvory. Aby projektor správně fungoval a nepřehřival se, doporučujeme jej umístit na takové místo, na kterém nebude omezeno větrání. Neumísťujte projektor na zarovnaný konferenční stůl, sedačku, postel atd. Neumísťujte projektor do uzavřených prostor, například do knihovny nebo do skříňky s omezeným prouděním vzduchu.
2. Projektor nepoužívejte v blízkosti vody nebo vlhkosti. K omezení rizika ohně a/nebo zasažení elektrickým proudem nevystavujte výrobek vlivu deště či vlhkosti.
3. Neumísťujte projektor v blízkosti zdrojů tepla, například radiátorů, ohříváče, kamen nebo jiných spotřebičů, jako například zesilovačů, které vyzařují teplo.
4. Čistěte pouze suchým hadříkem.
5. Používejte pouze doplňky specifikované výrobcem.
6. Pokud došlo k fyzickému poškození nebo nesprávnému použití projektoru, nepoužívejte jej.
Mezi příklady fyzického poškození/nesprávného použití patří (ale bez omezení):
 - Došlo k pádu projektoru.
 - Došlo k poškození napájecího kabelu nebo zástrčky.
 - Došlo k potřísnění projektoru tekutinou.
 - Projektor byl vystaven dešti nebo vlhkosti.
 - Do projektoru spadl cizí předmět nebo se něco uvolnilo uvnitř projektoru.Nepokoušejte se opravit tento přístroj vlastními silami. Po otevření skříňky nebo odložení krytu budete vystaveni nebezpečnému napětí a jiným rizikům.
7. Zabraňte vniknutí předmětů nebo tekutin do projektoru. Mohou se dostat do kontaktu s částmi o vysokém napětí a způsobit zkrat, který by mohl mít za následek požár nebo úraz elektrickým proudem.
8. Prohlédněte všechny bezpečnostní symboly na skřínce přístroje.
9. Tento přístroj smí opravovat pouze kvalifikovaný servisní pracovník.

Opatření



Řiďte se prosím všemi výstrahami, varováními a provádějte údržbu podle pokynů v tomto návodu.

- Varování - Nedívejte se do objektivu projektoru, když zdroj světla svítí. Jasné světlo může zranit a poškodit zrak.
- Varování - K omezení rizika ohně nebo zasažení elektrickým proudem nevystavujte výrobek vlivu deště či vlhkosti.
- Varování - Neotvírejte nebo nerozebírejte výrobek kvůli možnému zasažení elektrickým proudem.
- Varování - Neotvírejte nebo nerozebírejte výrobek kvůli možnému zasažení elektrickým proudem.

Proved'te:

- Před čištěním přístroj vypněte a odpojte zástrčku napájecího kabelu z elektrické zásuvky.
- K očištění krytu použijte měkký suchý hadřík mírně navlhčený čistícím prostředkem.
- Nebudete-li zařízení delší dobu používat, odpojte zástrčku napájecího kabelu z elektrické zásuvky.

Čeho se vyvarovat:

- Neblokujte větrací štěrby a otvory na přístroji.
- K čištění zařízení nepoužívejte abrazivní čistící prostředky, vosky nebo rozpouštědla.
- Nepoužívejte zařízení v následujících podmínkách:
 - V extrémně teplém, studeném nebo vlhkém prostředí.
 - ▶ Nadmořská výška 6000 stop
Extrémně horký: > 35°C
Extrémně chladný: < 5°C
 - ▶ nadmořská výška 6000
Extrémně horký: > 30°C
Extrémně chladný: < 5°C
 - ▶ Extrémně vlhký: > 70% R.V. (Relativní vlhkost)
 - Na místech s vysokou koncentrací prachu a nečistot.
 - V blízkosti zařízení, která vytvářejí silné magnetické pole.
 - Místo na přímém slunečním světle.

Bezpečnostní informace 3D

Dodržte veškerá varování a bezpečnostní upozornění ještě než vy nebo vaše dítě funkci 3D použijete.

Varování

Děti a teenageři mohou být náchylnější vůči zdravotním problémům spojeným se sledováním 3D a při sledování těchto snímků musí být sledovány.

Upozornění na přecitlivělost na světlo a další zdravotní rizika

- U některých diváků může dojít k epileptickému záchvatu nebo infarktu, a to následkem působení některých blikajících snímků nebo světel obsažených v určitých snímcích z projektoru nebo video hráčch. Pokud trpíte, nebo máte v rodině anamnézu epilepsie nebo infarktů, než tuto 3D funkci použijete, poraďte se se svým lékařem, prosím.
- I ti, kteří nemají osobní nebo rodinnou anamnézu epilepsie nebo infarktů, mohou mít nediagnostikovaný stav, který může v důsledku přecitlivělosti na světlo způsobit epileptické záchvaty.
- Těhotné ženy, starší osoby, ti, kteří trpí vážnými zdravotními problémy, ti, kteří trpí nedostatkem spánku nebo jsou pod vlivem alkoholu, by se měli použití funkce 3D vyvarovat.
- Pokud se objeví některý z následujících symptomů, okamžitě přestaňte sledovat 3D snímky a obraťte se na specialistu: (1) pozměněné vidění; (2) točení hlavy; (3) závrať; (4) mimovolné pohyby, například záškuby očí nebo svalů; (5) zmatenost; (6) nevolnost; (7) ztráta vědomí; (8) křeče; (9) křeče a/nebo (10) dezorientace. Děti a dospívající mohou být k výskytu těchto symptomů náchylnější než dospělí. Rodiče musí své děti sledovat a ptát se jich, zda se u nich některý z těchto symptomů neobjevil.

- Sledování 3D projekce může rovněž způsobovat nevolnost, percepční vedlejší účinky, dezorientaci, namáhání očí a sníženou posturální stabilitu. Doporučuje se, aby si uživatelé dávali časté přestávky a snížili potenciál těchto účinků. Pokud vaše oči prokazují známky únavy nebo suchosti nebo pokud máte některý z výše uvedených symptomů, okamžitě přestaňte zařízení používat a nepoužívejte ho minimálně 30 minut od chvíle, kdy symptomy odezní.
- Sledování 3D projekce jestliže dlouhou dobu sedíte příliš blízko obrazovce, může poškodit váš zrak. Ideální vzdálenost pro sledování je minimálně trojnásobek výšky obrazovky. Doporučuje se, aby oči diváka byly ve stejné úrovni s obrazovkou.
- Dlouhodobé sledování 3D projekce s 3D brýlemi může způsobit bolest hlavy nebo únavu. Pokud se objeví bolest hlavy, únava nebo závrať, přestaňte se na 3D projekci dívat a odpočiňte si.
- 3D brýle nepoužívejte k jiným účelům než ke sledování 3D projekce.
- Nošení 3D brýlí k jiným účelům (jako běžné brýle, sluneční brýle, ochranné brýle, atd.) může být fyzicky škodlivé a může vám oslabit zrak.
- Sledování 3D projekce může u některých diváků způsobit dezorientaci. Proto 3D PROJEKTOR nikdy neumisťujte v blízkosti schodišť, kabelů, balkónů nebo jiných objektů, za které by bylo možno zakopnout, vběhnout do nich, shodit je, rozbít je.

Copyright

Tato publikace, včetně všech fotografií, ilustrací a softwaru, je chráněna v souladu s mezinárodními zákony o autorském právu, všechna práva jsou vyhrazena. Ani tento návod, ani žádnou jeho část, nelze bez písemného souhlasu autora reprodukovat.

© Copyright 2015

Zřeknutí se

Informace v tomto dokumentu se mohou kdykoli a bez předchozího oznámení změnit. Výrobce neposkytuje žádné záruky s ohledem na zde uvedený obsah a konkrétně se zříká jakýchkoli domnělých záruk obchodovatelnosti nebo vhodnosti ke konkrétnímu účelu. Výrobce si vyhrazuje právo tuto publikaci revidovat a čas od času provést změny obsahu, aniž by byl zavázán kohokoli o takové revizi nebo změně informovat.

Uznání ochranné známky

Kensington je ochranná známka, registrovaná v USA, vlastněná ACCO Brand Corporation s vydanými registracemi a podanými patenty v jiných zemích, po celém světě.

HDMI, HDMI Logo a High-Definition Multimedia Interface jsou obchodní značky nebo registrované obchodní značky HDMI Licensing LLC ve Spojených státech a dalších zemích.

IBM je ochranná známka nebo registrovaná obchodní značka International Business Machines, Inc. Microsoft, PowerPoint a Windows jsou registrované obchodní značky Microsoft Corporation.

Adobe a Acrobat jsou ochranné známky nebo registrované obchodní značky Adobe Systems Incorporated.

Logo DLP, DLP Link a DLP jsou registrované ochranné známky Texas Instruments a BrilliantColor™ je ochranná známka Texas Instruments.

Všechny další názvy produktů použitých v tomto návodu jsou majetkem jejich příslušných vlastníků a ti jsou o tom informováni.

Předpisy a bezpečnostní oznámení

Tento dodatek uvádí všeobecné oznámení pro váš projektor.

Poznámka ke směrnicím FCC

Toto zařízení bylo testováno a zjistilo se, že se podřizuje limitu určenému pro Třída B digitálních zařízení podle Kapitoly 15 podmínek Federální komise pro komunikaci. Tato omezení mají poskytnout rozumnou ochranu před škodlivým rušením pro instalace v obytných prostorách. Toto zařízení generuje, používá a může vyzařovat radiové frekvence a nebylo-li nainstalováno v souladu s pokyny, může způsobit škodlivé interference radiovým komunikacím.

Ale neexistuje žádná záruka, že v konkrétní instalaci nedojde k rušení. Jestliže toto zařízení způsobí škodlivé zasahování do rádiového nebo televizního příjmu, což je možné zkontrolovat vypnutím nebo zapnutím zařízení, uživatel se doporučuje opravit zasahování jedním z následujících kroků:

- Otočte nebo přemístěte přijímací anténu.
- Zvětšete vzdálenost mezi zařízením a přijímačem.
- Zpojte zařízení do zásuvky na obvodě jiném než tom, na kterém je připojený přijímač.
- V případě potřeby se poraďte v místě zakoupení výrobku nebo se zkušeným televizním či rozhlasovým technikem.

Poznámka: Stíněné kabely

Všechna připojení do jiných počítačových zařízení musí být provedena stíněnými kabely, aby byla dodržena shoda s předpisy FCC.

Upozornění

Změny nebo modifikace, které nejsou vysloveně odsouhlaseny výrobcem, mohou zrušit oprávnění uživatele na používání tohoto počítače, udělovány Federální komisí pro komunikaci.

Provozní podmínky

Toto zařízení je v souladu s částí 15 pravidel FCC. Provoz podléhá následujícím dvěma podmínkám:

1. Toto zařízení nesmí způsobovat škodlivé rušení, a
2. Toto zařízení musí akceptovat veškeré rušení, včetně rušení, které může způsobovat nežádoucí fungování.

Poznámka: uživatelé v Kanadě

Toto zařízení třídy B splňuje kanadské předpisy ICES-003.

Remarque à l'intention des utilisateurs canadiens

Cet appareil numérique de la classe B est conforme a la norme NMB-003 du Canada.

Prohlášení o shodě pro státy EU

- EMC Směrnice 2014/30/EU
- Nízkonapěťová směrnice 2014/35/EU
- (ČERVENÁ) 2014/53/EU (pokud má produkt funkci RF)
- EMC Směrnice 2011/65/EU

Pokyny pro likvidaci



Toto elektronické zařízení nelikvidujte společně s komunálním odpadem. Na snížení možného znečištění životního prostředí a pro zabezpečení co nejvyšší míry jeho ochrany toto zařízení přiměřeným způsobem recyklujte.

Bezpečnostní poznámka

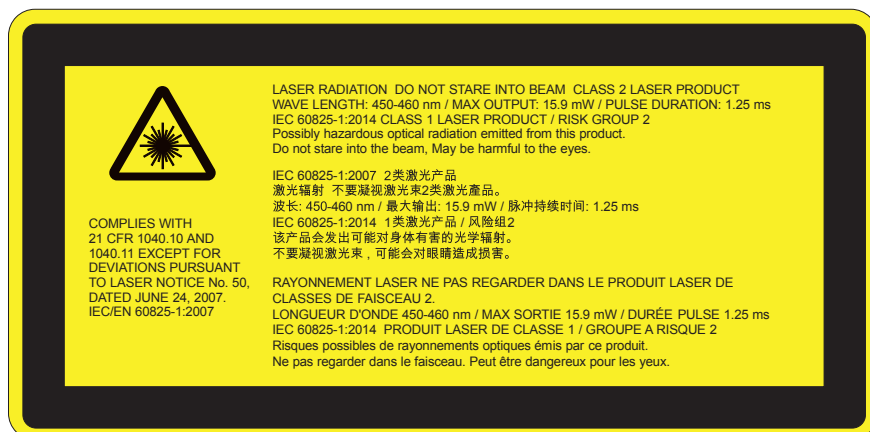

VAROVÁNÍ

- Tento produkt je klasifikovaný jako zařízení třídy 2 dle IEC 60825-1:2007 a rovněž splňuje 21 CFR 1040.10 a 1040.11, s výjimkou odchylek dle oznámení o laseru č. 50, ze dne 24. června 2007. IEC 60825-1:2014: TŘÍDA 1 LASEROVÝ PRODUKT – RIZIKOVÁ SKUPINA 2
- Všechny informace o výkonu laseru jsou uvedené na štítku.
- Tento projektor má vestavěný laserový modul třídy 4. Demontáž nebo úprava je velmi nebezpečná a nesmí být nikdy prováděna.
- Jakákoli obsluha nebo nastavení, které není konkrétně uvedené v návodu k použití, představuje nebezpečí nebezpečného vystavení laseru.
- Projektor neotevírejte ani nedemontujte, neboť to může způsobit škody v důsledku vystavení laserovému záření.
- Je-li projektor zapnutý, nedívejte se do paprsku. Jasně světlo může trvale poškodit zrak.
- Při zapnutí projektoru se ujistěte, že se nikdo v rozsahu projekce nedívá do objektivu.
- Bez dodržení postupu ovládání, nastavení nebo provozu může dojít ke škodě v důsledku vystavení laserovému záření.
- Dostatečné pokyny k montáži, provozu a údržbě, včetně varování ohledně bezpečnostních opatření, abyste se vyhnuli možnému vystavení působení laseru nad povolené limity uvedené v třídě 2.
- Tento projektor je laserové zařízení třídy 2 a splňuje IEC 60825-1:2007 a CFR 1040.10 and 1040.11.
- Laserový produkt třídy 2. Nedívejte se do paprsku.
- Tento projektor má vestavěný laserový modul třídy 4. Demontáž nebo úprava je velmi nebezpečná a nesmí být nikdy prováděna.
- Jakákoli obsluha nebo nastavení, které není konkrétně uvedené v návodu k použití, představuje nebezpečí nebezpečného vystavení laseru.
- Projektor neotevírejte ani nedemontujte, neboť to může způsobit škody v důsledku vystavení laserovému záření.
- Je-li projektor zapnutý, nedívejte se do paprsku. Jasně světlo může trvale poškodit zrak.
- Bez dodržení postupu ovládání, nastavení nebo provozu může dojít ke škodě v důsledku vystavení laserovému záření.
- Dostatečné pokyny k montáži, provozu a údržbě, včetně varování ohledně bezpečnostních opatření, abyste se vyhnuli možnému vystavení působení laseru nad povolené limity uvedené v třídě 2.

Bezpečnostní poznámka

WXGA



VAROVÁNÍ

- Tento produkt je klasifikovaný jako zařízení třídě 3R dle IEC 60825-1:2007 a rovněž splňuje 21 CFR 1040.10 a 1040.11, s výjimkou odchylek dle oznámení o laseru č. 50, ze dne 24. června 2007. IEC 60825-1:2014:TŘÍDA 1 LASEROVÝ PRODUKT – RIZIKOVÁ SKUPINA 2
- Všechny informace o výkonu laseru jsou uvedené na štítku.
- Tento projektor má vestavěný laserový modul třídy 4. Demontáž nebo úprava je velmi nebezpečná a nesmí být nikdy prováděna.
- Jakákoli obsluha nebo nastavení, které není konkrétně uvedené v návodu k použití, představuje nebezpečí nebezpečného vystavení laseru.
- Projektor neotevírejte ani nedemontujte, neboť to může způsobit škody v důsledku vystavení laserovému záření.
- Je-li projektor zapnutý, nedívejte se do paprsku. Jasně světlo může trvale poškodit zrak.
- Při zapnutí projektoru se ujistěte, že se nikdo v rozsahu projekce nedívá do objektivu.
- Bez dodržení postupu ovládání, nastavení nebo provozu může dojít ke škodě v důsledku vystavení laserovému záření.
- Dostatečné pokyny k montáži, provozu a údržbě, včetně varování ohledně bezpečnostních opatření, abyste se vyhnuli možnému vystavení působení laseru nad povolené limity uvedené v třídě 3R.
- Tento projektor je laserové zařízení třídě 3R a splňuje IEC 60825-1:2007 a CFR 1040.10 and 1040.11.
- Laserový produkt třídě 3R. Nedívejte se do paprsku.
- Tento projektor má vestavěný laserový modul třídy 4. Demontáž nebo úprava je velmi nebezpečná a nesmí být nikdy prováděna.
- Jakákoli obsluha nebo nastavení, které není konkrétně uvedené v návodu k použití, představuje nebezpečí nebezpečného vystavení laseru.
- Projektor neotevírejte ani nedemontujte, neboť to může způsobit škody v důsledku vystavení laserovému záření.
- Je-li projektor zapnutý, nedívejte se do paprsku. Jasně světlo může trvale poškodit zrak.
- Bez dodržení postupu ovládání, nastavení nebo provozu může dojít ke škodě v důsledku vystavení laserovému záření.
- Dostatečné pokyny k montáži, provozu a údržbě, včetně varování ohledně bezpečnostních opatření, abyste se vyhnuli možnému vystavení působení laseru nad povolené limity uvedené v třídě 3R.

ÚVOD

Obsah krabice

Rozbalte a zkontrolujte obsah krabice a zkontrolujte, zda krabice obsahuje veškeré níže uvedené položky. Pokud některá část chybí, kontaktujte nejbližší středisko služeb pro zákazníky.

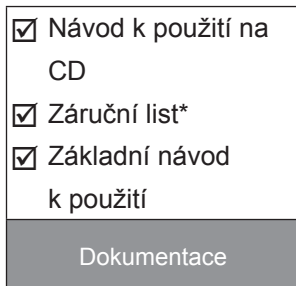
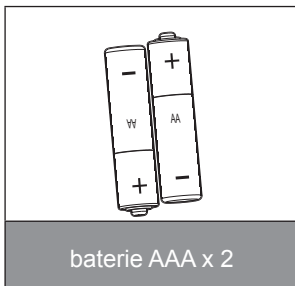
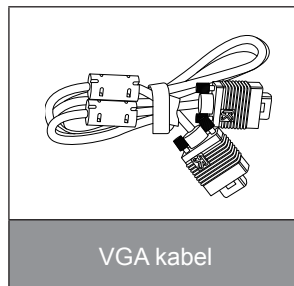
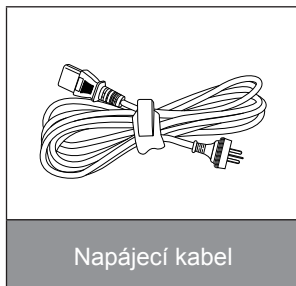
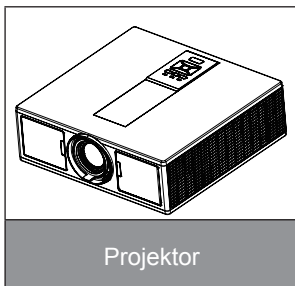

Poznámka: * Informace o evropské záruce naleznete na www.optomaeurope.com.
Vzhledem k odlišnostem v použití v jednotlivých zemích může být pro některé oblasti k dispozici odlišné příslušenství.

ÚVOD

Popis produktu

Hlavní jednotka

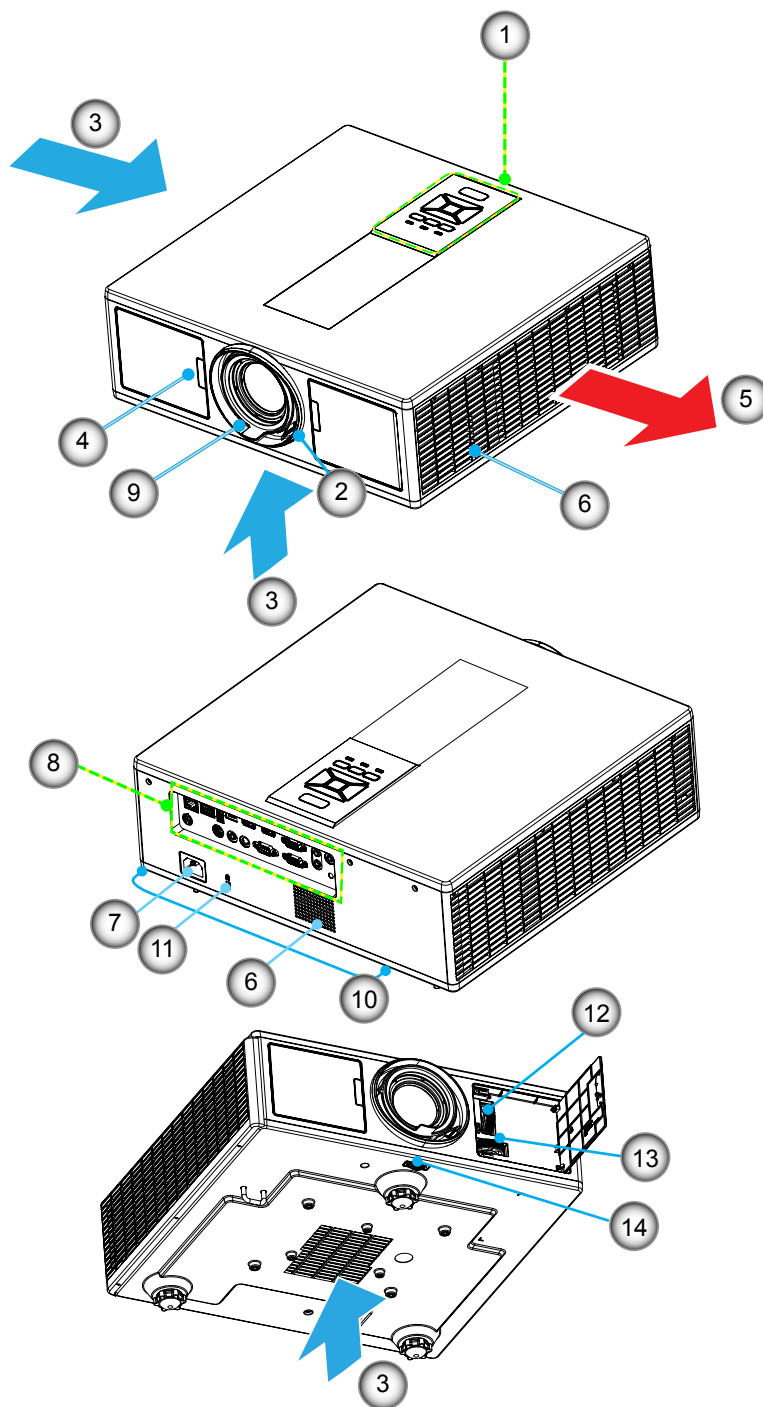

Poznámka: Neblokujte větrací otvory projektoru, vstup ani výstup.

Ne	Položka
1.	Klávesnice
2.	Zaostřovací kroužek
3.	Ventilace (vstup)
4.	IR Receiver
5.	Ventilace (výstup)
6.	Reproduktory
7.	Napájecí Zásuvka

Ne	Položka
8.	Vstupní/výstupní připojení
9.	Objektiv
10.	Nožička k nastavení sklonu
11.	Zámek Kensington
12.	Posun objektivu (vertikální)
13.	Posun objektivu (horizontální)
14.	Zámek objektivu

ÚVOD

Ovládací panel

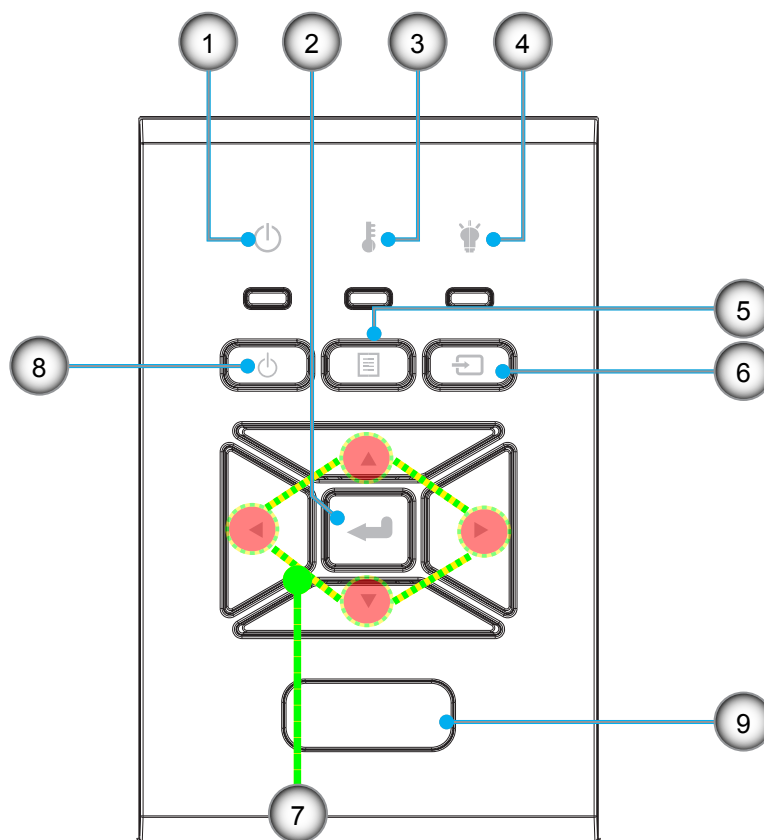

Ne	Položka
1.	Zap/Pohotovostní LED
2.	vstoupit
3.	Indikátor LED teploty
4.	Indikátor lampy
5.	Menu

Ne	Položka
6.	Zdroj
7.	Čtyři Směrové Klávesy Výběru
8.	Tlačítko Zapnout/Klidový režim
9.	IR Receiver

ÚVOD

Připojení

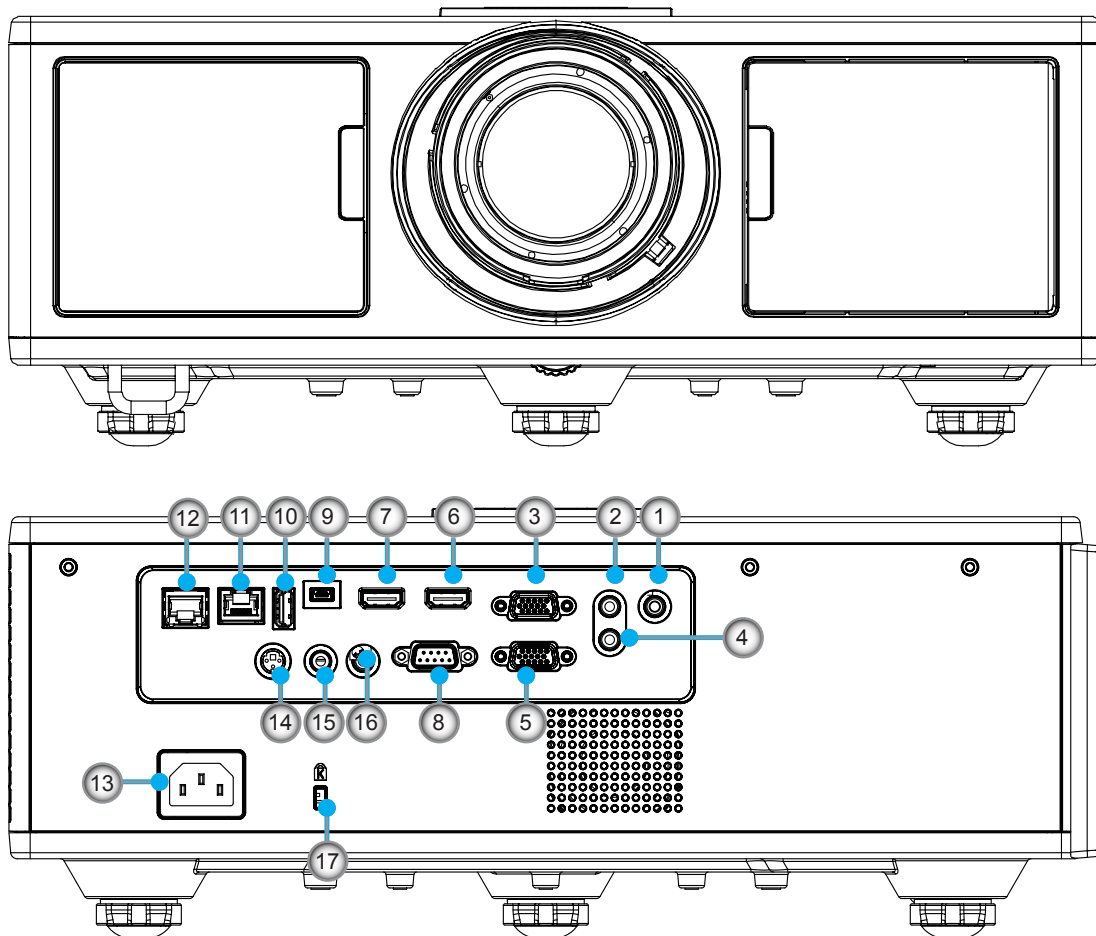

Ne	Položka
1.	Konektor mikrofonu
2.	Konektor vstupu audio
3.	Konektor vstupu VGA/YPbPr
4.	Konektor Audio výstup
5.	Konektor VGA výstup
6.	Konektor HDMI 1
7.	Konektor HDMI 2/MHL
8.	Konektor RS232C
9.	USB-B mini konektor
10.	USB výstup (5 V ---1.5 A) konektor

Ne	Položka
11.	HDBaseT konektor (v závislosti na modelu)
12.	RJ45
13.	Napájecí Zásuvka
14.	3D Sync Out (5V)
15.	Konektor ovládání
16.	12V Trigger konektor
17.	Zámek Kensington

ÚVOD

Dálkový ovladač

Ne	Položka
1.	Zapnout Zapnutí projektoru.
2.	Geometrická korekce Spusťte menu Geometrická korekce.
3.	F1: Testovací Vzorek Test zobrazení.
4.	Mód zobrazení Vyberte mód zobrazení.
5.	Čtyři Směrové Klávesy Výběru Pro výběr položky nebo nastavení.
6.	Informace Zobrazí informace o projektoru.
7.	F3: Color Matching Spusťte menu Color Matching.
8.	Výběr vstupního zdroje Vyberte vstupní signál.
9.	Menu Spusťte menu OSD. K ukončení OSD, stiskněte znovu tlačítko „Menu“.
10.	Ovládání hlasitosti +/- Sníží/zvýší hlasitost.
11.	Blokováno Zastavení promítané fotografie.
12.	Formát Vyberte formát projektoru.
13.	VGA Přepnutí na zdroj VGA.
14.	HDMI 1 Přepnutí na zdroj HDMI 1.
15.	HDBaseT (v závislosti na modelu) Přepnutí na zdroj HDBaseT.
16.	3D Přepnutí na zdroj 3D.
17.	Vypnutí Vypnutí projektoru.
18.	Menu PIP/PBP Spuštění menu PIP/PBP.
19.	F2: LAN Settings Spuštění menu Nastavení LAN.

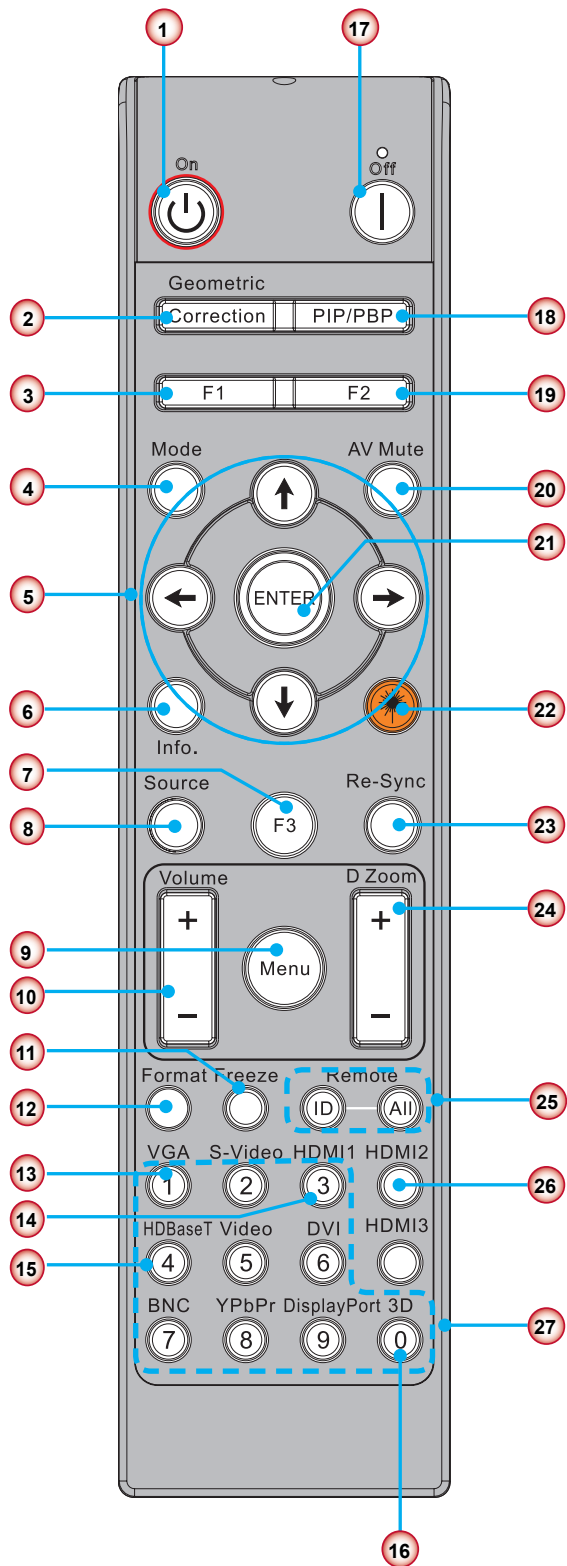

Poznámka: Některá tlačítka nemají žádnou funkci, a to u modelů, které tyto funkce nepodporují.

ÚVOD

Ne	Položka
20.	Ztlumit AV Okamžitě vypíná/zapíná audio a video.
21.	vstoupit Potvrďte výběr položky.
22.	Laser Používá se jako laserový zaměřovač.
23.	Re-Sync Automaticky synchronizuje projektor se vstupním zdrojem.
24.	Digitální zoom -/+ Přiblížení/oddálení obrazu.
25.	ID dálkového ovládání/Veškeré dálkové ovládání Nastavení ID dálkového ovládání.
26.	HDMI 2 Přepnutí na zdroj HDMI 2.
27.	Číselná klávesnice (0 ~ 9) Použití číselné klávesnice, čísla "0 ~ 9".

NASTAVENÍ A INSTALACE

Tabulka s kódem IR pro data

	Kód zákazníka	32CD	
Klíč	Popis	Kód klíče	definice tiskového klíče
1	Vypnutí	2E	Vyp.
2	Zapnout	2	Zap.
3	Menu PIP/PBP	78	PIP/PBP
4	Sbíhavost	7	Geometrická korekce
5	Funkce 2	27	F2
6	Funkce 1	26	F1
7	Menu Režim zobrazení Zap./Vyp.	95	Režim
8	Tlačítko Nahoru pro OSD je-li OSD zap.	C6	Šipka nahoru
9	Ztlumit AV	3	Ztlumit AV
10	Levé tlačítko pro OSD je-li OSD zap.	C8	Šipka doleva
11	Vstoupit	C5	Vstoupit
12	Pravé tlačítko pro OSD je-li OSD zap.	C9	Šipka doprava
13	Informace	25	Info. (Informace)
14	Tlačítko Dolů pro OSD je-li OSD zap.	C7	Šipka dolů
15	Spouštěč laserového zaměřovače, laser uvolníte stisknutím	N/A	Laser
16	Výběr vstupního zdroje je-li OSD vyp.	18	Zdroj
17	Funkce 3	66	F3
18	Automatické nastavení fáze, sledování, velikosti, pozice je-li OSD vyp.	4	Re-Sync
19	Vypnout/zapnout menu OSD	88	Menu
20	Ovládání hlasitosti +	9	Hlasitost +
21	Ovládání hlasitosti -	0C	Hlasitost -
22	D Zoom +	8	D Zoom +
23	D Zoom -	0B	D Zoom -
24	Formát	15	Formát
25	Blokováno	6	Blokováno
26	Režim 1 ~ 99	3201~ 3299	
27	Vše	32CD	
28	Vybrat vstupní zdroj VGA1	8E	1/VGA1
30	Vybrat vstupní zdroj HDMI1	16	3/HDMI1
31	Vybrat vstupní zdroj HDMI2	9B	HDMI2
32	Vybrat vstupní zdroj HDBasT	70	4/HDBaseT
38	Menu 3D	89	0/3D
39	HDMI3 (klíč)	98	HDMI3
40	Funkce 3	66	F3

NASTAVENÍ A INSTALACE

Připojení zdroje k projektoru

Připojení k počítači/notebooku

Poznámka:

Vzhledem k odlišnostem v použití v jednotlivých zemích může být pro některé oblasti k dispozici odlišné příslušenství.

(*) Volitelné příslušenství

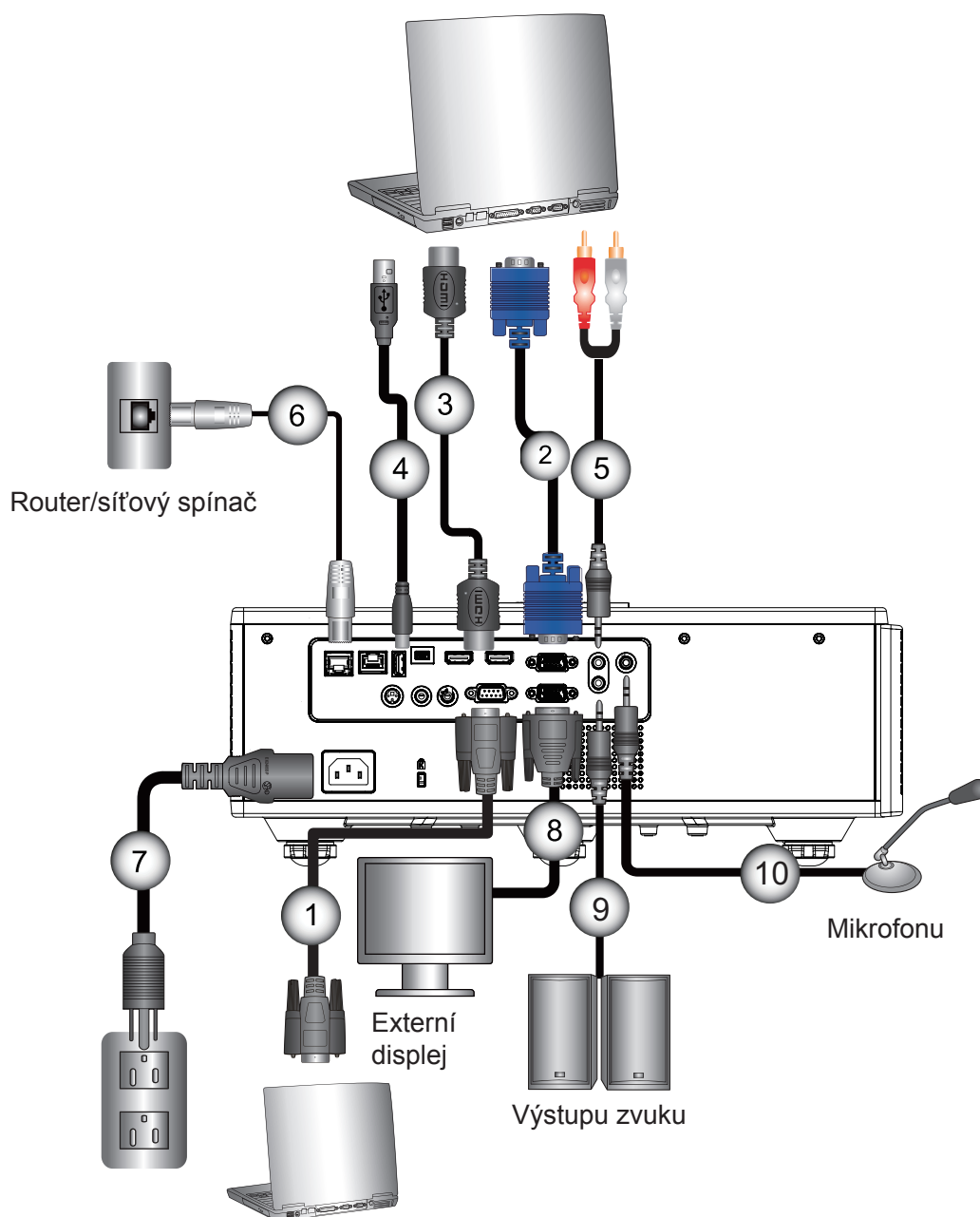

Ne	Položka
1.	Kabel RS232
2.	VGA kabel
3.	Kabel HDMI
4.	Kabel USB
5.	Audio vstup

Ne	Položka
6.	Kabel RJ45
7.	Kód napájení
8.	Výstup kabelu VGA
9.	Kabel - audio výstup
10.	Kabel k mikrofonu

NASTAVENÍ A INSTALACE

Připojit k zásuvkám video signálu

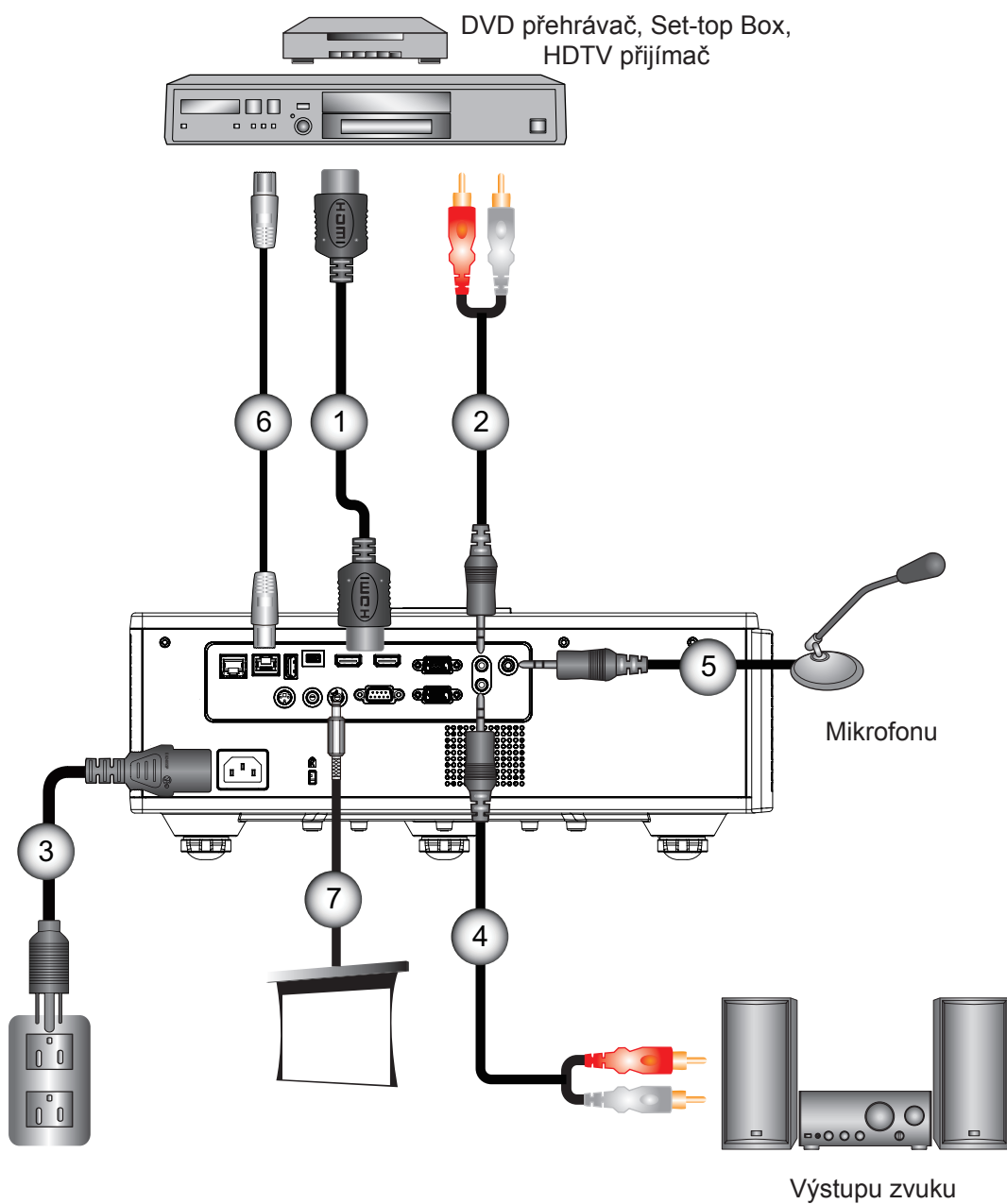

Ne	Položka
1.	Kabel HDMI
2.	Audio vstup
3.	Kód napájení
4.	Kabel - audio výstup

Ne	Položka
5.	Kabel k mikrofonu
6.	Kabel RJ-45 (Kabel Cat5)
7.	12 V DC konektor

Poznámka:

Vzhledem k odlišnostem v použití v jednotlivých zemích může být pro některé oblasti k dispozici odlišné příslušenství.

(*) Volitelné příslušenství.

NASTAVENÍ A INSTALACE

Zapnutí/vypnutí projektoru

Zapnutí projektoru

1. Řádně připojte napájecí kabel a kabel signálu. Po připojení indikátor LED ZAPNUTO/POHOTOVOSTNÍ REŽIM svítí červeně.
2. Světlo zapněte stisknutím tlačítka  buď na projektoru, nebo na dálkovém ovladači. V tuto chvíli kontrolka LED ZAPNUTO/POHOTOVOSTNÍ REŽIM zmodrá. ①
3. Zapněte a připojte zdroj, který chcete promítat (počítač, notebook, přehrávač videa atd.). Projektor automaticky nalezne zdroj signálu.

► Pokud najednou připojíte několik zdrojů, stiskněte mezi vstupy na ovládacím panelu tlačítko „VSTUP“.

Poznámka: Když je režim napájení v pohotovostním režimu (spotřeba energie < 0,5 W), výstup VGA/dálkové ovládání/LAN se deaktivuje, jakmile bude projektor v pohotovostním režimu. Smyčka audio výstupu je v pohotovostním režimu vždy aktivní. Ovládání HDBaseT se v pohotovostním režimu vždy deaktivuje.

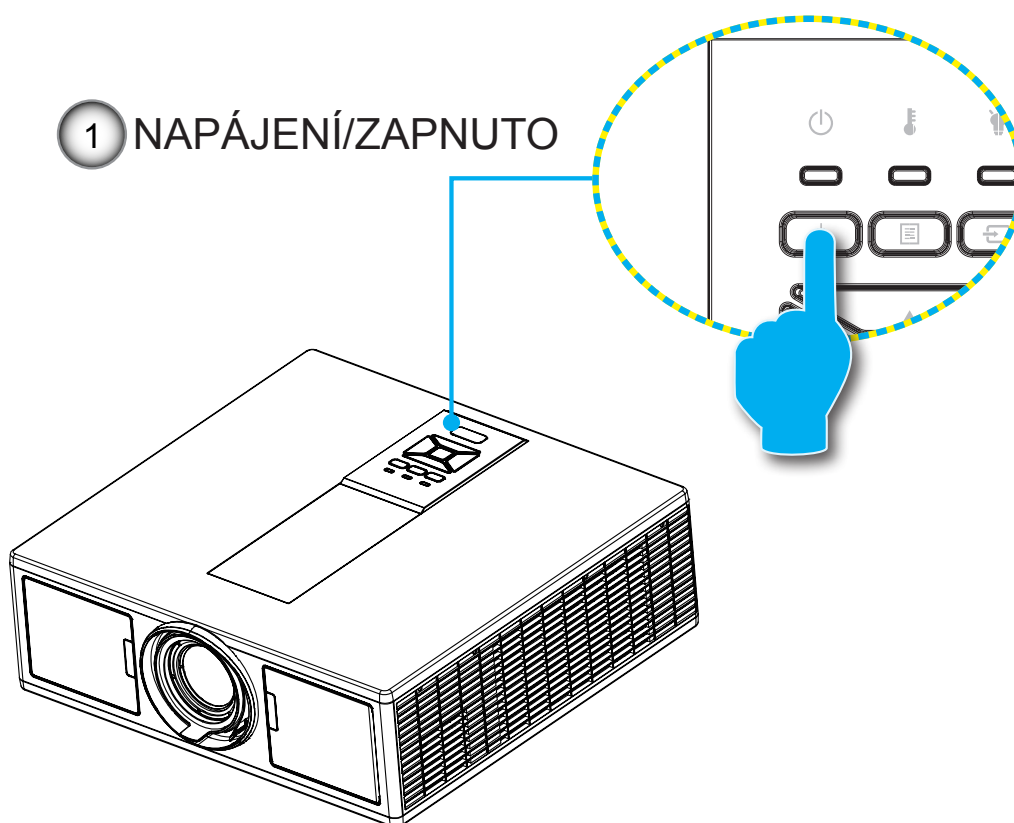



Poznámka: Nejprve zapněte projektor a poté zdroje signálu zdroj.

NASTAVENÍ A INSTALACE

Vypnutí projektoru

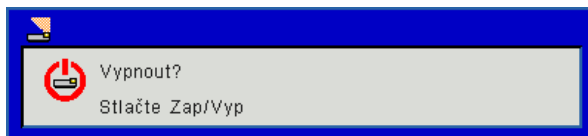
1. Pro vypnutí ovládacího panelu a projektoru stiskněte na dálkovém ovládacím tlačítku „“. Na obrazovce se zobrazí následující zpráva.



Pro potvrzení opětovně stiskněte „“, v opačném případě se zpráva ztratí po uplynutí 10 sekund. Po druhém stisknutí tlačítka „“ se spustí chlazení systému a přístroj se vypne.

2. Chladicí ventilátory poběží ještě přibližně 4 sekund a indikátor LED ZAPNUTO/POHOTOVOSTNÍ REŽIM bude blikat červeně. Když indikátor LED ZAPNUTO/POHOTOVOSTNÍ REŽIM svítí červeně, projektor vstoupil do pohotovostního režimu.

Jestliže si přejete projektor opět zapnout, musíte počkat, dokud projektor úplně nedokončí chlazení cyklus a nenastal pohotovostní režim. K opětovnému spuštění projektoru stiskněte v pohotovostním režimu tlačítko „“.

3. Odpojte napájecí kabel ze zásuvky a od projektoru.



Varovné indikátory

Zprávy indikátorů LED

Když se rozsvítí výstražné indikátory (viz níže), projektor se automaticky vypne:

- ❖ Indikátor LED „LAMP“ se rozsvítí červeně a/nebo se červeně rozsvítí indikátor LED „TEMP“.
- ❖ Kontrolka LED „TEMP“ svítí červeně, to značí, že se projektor přehřál. Za normálních okolností se může projektor znovu zapnout.
- ❖ Indikátor LED „TEMP“ se rozbliká červeně.

Odpojte napájecí kabel od projektoru, počkejte 30 sekund a akci zopakujte. Pokud se výstražné indikátory znovu rozsvítí, požádejte o pomoc nejbližší servisní středisko.

Zpráva	 Kontrolka LED		 Indikátor LED teploty	 Indikátor lampy
	Červený	Modrý	Červený	Červený
Pohotovostní stav (LAN vyp.)	Zap.			
Pohotovostní stav (LAN zap.)	Zap.	Zap.		
Zapnout		Zap.		
Zahřívání	Bliká			
Chyba (Napájení NG)			Zap.	Zap.
Chyba (větrák nefunguje)			Bliká	
Chyba (nadměrná teplota)			Zap.	
Chyba (LD nefunguje)				Zap.

NASTAVENÍ A INSTALACE

Nastavení pozice projektoru

Když vyberete místo, kam projektor umístíte, vezměte v úvahu velikost a tvar vaší obrazovky, rozmístění zásuvek a vzdálenost mezi projektorem a zbytkem vašem vybavení. Postupujte dle těchto obecných pokynů:

Projektor umístěte na rovný povrch, v pravém úhlu k obrazovce. Projektor musí být minimálně 4,26 stopy (1,30 m) od obrazovky projekce.

Projektor umístěte do požadované vzdálenosti od obrazovky. Vzdálenost od objektivu projektoru k obrazovce, nastavení zoomu a formát videa určují velikost promítaného obrazu.

360 stupňů, provoz s volnou orientací

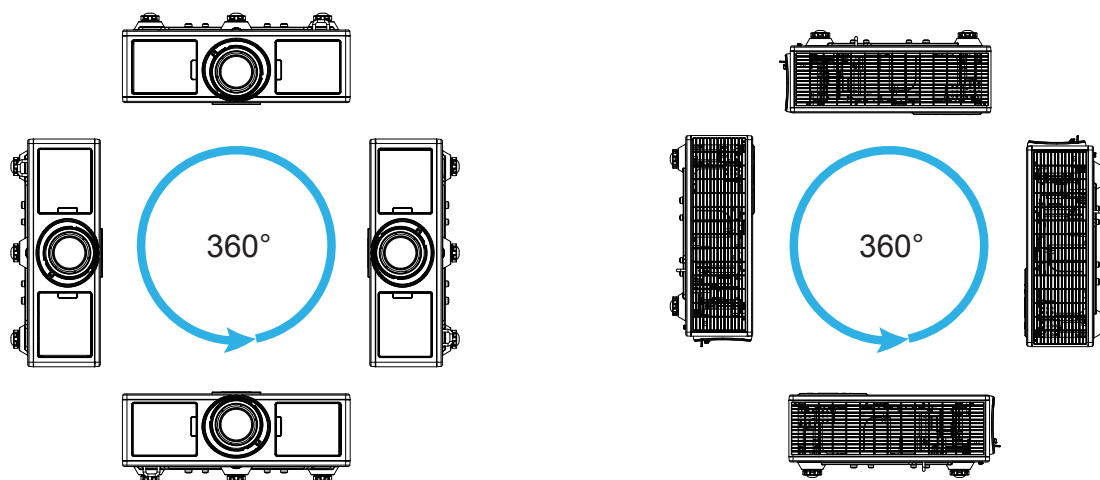

NASTAVENÍ A INSTALACE

Nastavení promítaného obrazu

Nastavení světlé výšky projektoru

Tento projektor je vybaven výsuvnou opěrou pro nastavení výšky obrazu.

1. Na spodní straně projektoru vyhledejte stavěcí nohu, kterou chcete upravit.
2. Chcete-li projektor zvýšit, otočte nastavitelným stojanem proti směru hodinových ručiček, chcete-li ho snížit, otočte jím ve směru hodinových ručiček. Opakujte i u zbývajících nožiček.

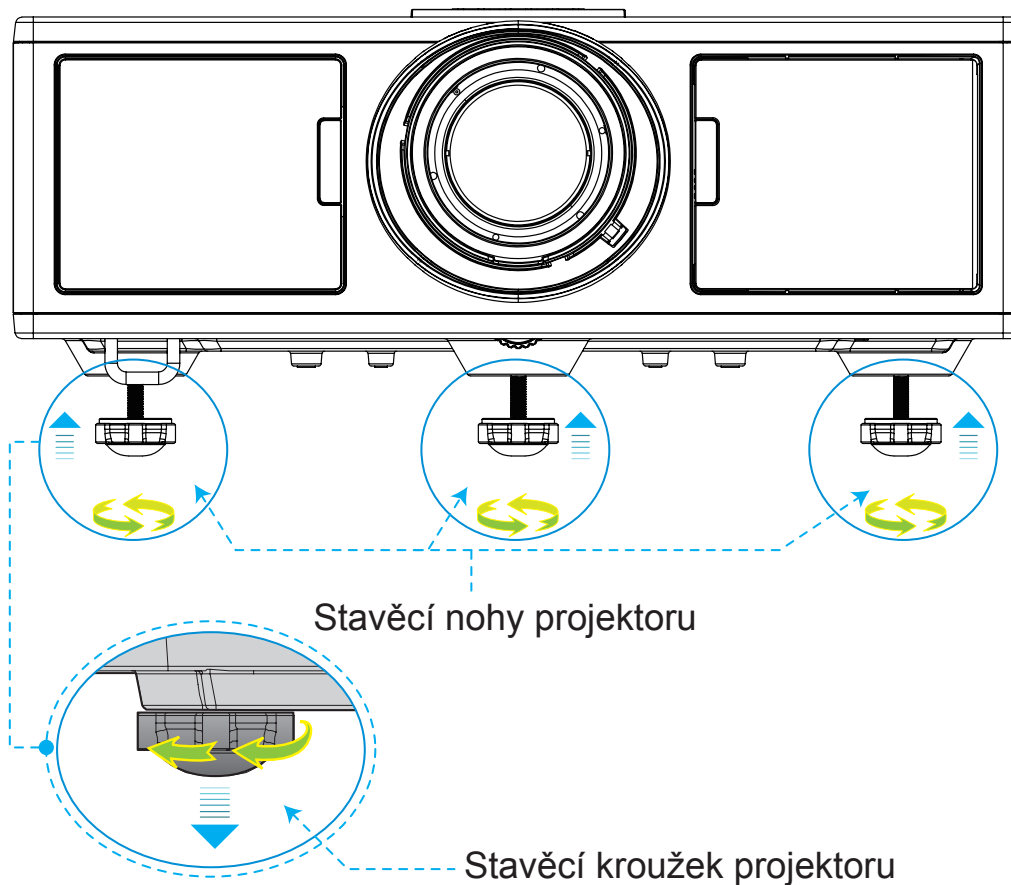

NASTAVENÍ A INSTALACE

Zoom a zaostření

1. Chcete-li nastavit velikost obrazu, otočte kroužek zoom ve směru hodinových ručiček nebo proti směru hodinových ručiček a velikost obrazu zvětšete nebo zmenšete.
2. Chcete-li nastavit zaostření, zaostřovací kroužek otočte ve směru nebo proti směru hodinových ručiček, dokud nebude obraz ostrý a čitelný.
Projektor se zaměří na vzdálenost (objektiv-zed) od 4,27 do 25,59 stop (1,3 až 7,8 metrů).

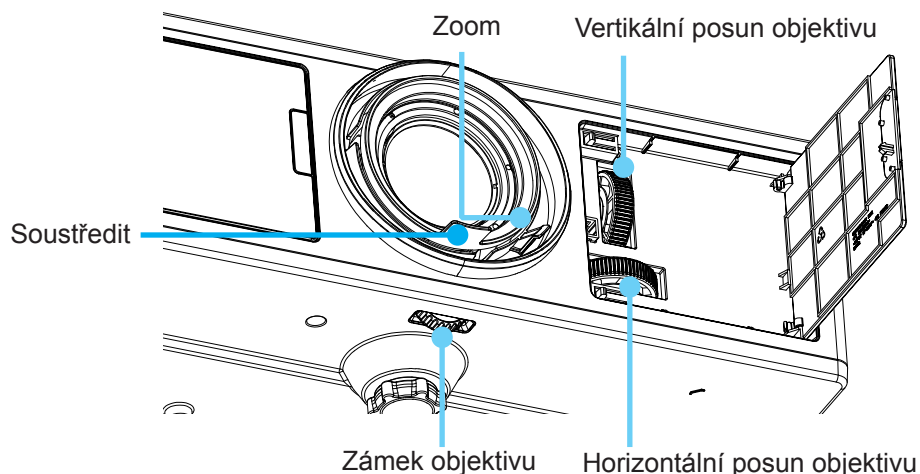

Nastavení velikosti promítaného obrazu (Úhlopříčně)

Velikost promítaného obrázku od 36" do 300" (1,09 ~ 9,09 metrů).

1. Otevřete přední boční dveře projektoru.
2. Než nastavíte posun objektivu, odemkněte zámek objektivu.
3. Tlačítko vertikálního/horizontálního posunu objektivu přepněte na posun objektivu.
4. K uzamknutí objektivu na místě otočte objektiv ve směru hodinových ručiček.
(Tlačítkem posunu objektivu lze stále otáčet.)
5. Zavřete přední boční dveře projektoru.

Poznámka: Zařízení pro posunu objektivu je navrženo tak, že jde o pravidelný trojúhelník, kdy se objektiv nastaví do centrální pozice horizontálně, objektivy lze vertikálně přesunout do nejvyššího bodu.

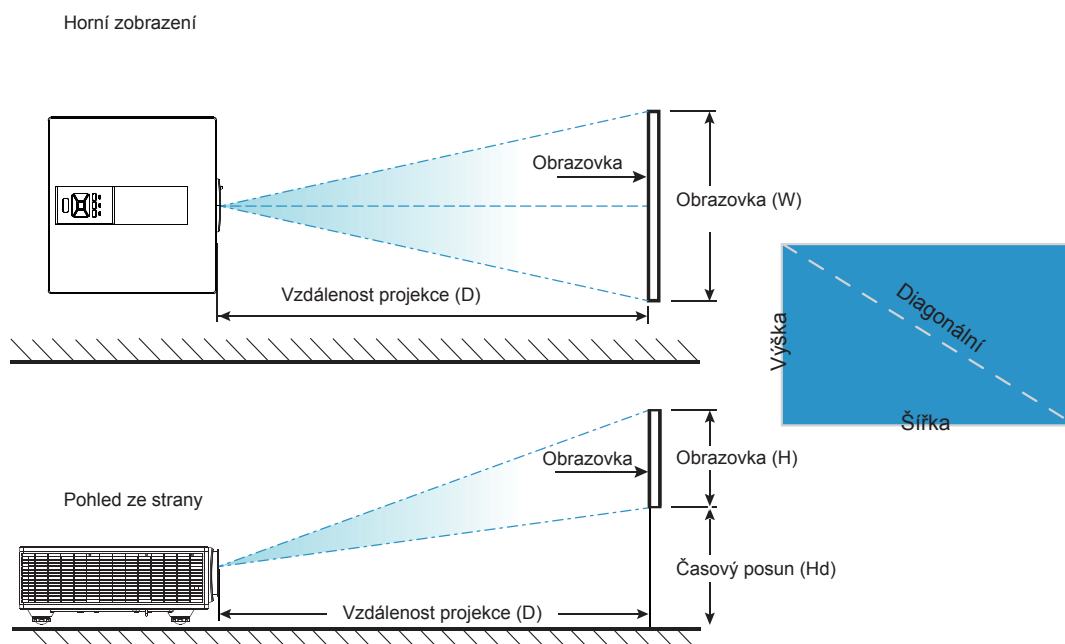

NASTAVENÍ A INSTALACE

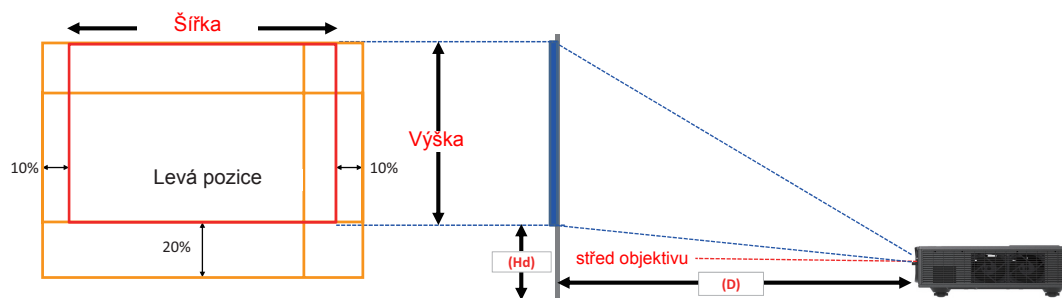

	Rozsah vertikálního posunu (Vs)	Rozsah horizontálního posunu (Hs)
XGA	10%	±10%
WXGA	20%	±10%
1080p	25%	±10%
WUXGA	20%	±10%

Posun obrazu													
	velikost obrazu	Velikost obrazu Š x V				Vzdálenost projekce (D)				Časový posun (Hd)			
	palce	cm		palce		cm		palce		cm		palce	
	Diagonální	Šířka	Výška	Šířka	Výška	Šířka	Televizor	Šířka	Televizor	Šířka	Televizor	Šířka	Televizor
XGA 4:3	30"	60,7	40,0	23,9	15,7	NA	120,2	NA	47,3	2,3	2,3	0,9	0,9
	100"	202,3	135,0	79,7	53,1	250,9	400,6	98,8	157,7	7,6	7,6	3,0	3,0
	150"	303,5	202,0	119,5	79,5	376,3	600,9	148,2	236,6	11,4	11,4	4,5	4,5
	200"	404,7	269,0	159,3	105,9	501,8	801,2	197,6	315,4	15,2	15,2	6,0	6,0
	250"	505,8	337,0	199,1	132,7	627,2	NA	246,9	NA	19,1	19,1	7,5	7,5
	300"	607,0	404,0	239,0	159,1	752,7	NA	296,3	NA	22,9	22,9	9,0	9,0

Posun obrazu													
	velikost obrazu	Velikost obrazu Š x V				Vzdálenost projekce (D)				Časový posun (Hd)			
	palce	cm		palce		cm		palce		cm		palce	
	Diagonální	Šířka	Výška	Šířka	Výška	Šířka	Televizor	Šířka	Televizor	Šířka	Televizor	Šířka	Televizor
WXGA 16:10	30"	65,0	40,0	25,6	15,7	NA	130,7	NA	51,4	10,1	10,1	4,0	4,0
	100"	215,0	135,0	84,6	53,1	270,9	432,2	106,7	170,1	33,7	33,7	13,3	13,3
	150"	323,0	202,0	127,2	79,5	407,0	649,2	160,2	255,6	50,5	50,5	19,9	19,9
	200"	431,0	269,0	169,7	105,9	543,1	866,3	213,8	341,1	67,3	67,3	26,5	26,5
	250"	539,0	337,0	212,2	132,7	679,1	NA	267,4	NA	84,1	84,1	33,1	33,1
	300"	646,0	404,0	254,3	159,1	814,0	NA	320,5	NA	101,0	101,0	39,8	39,8

NASTAVENÍ A INSTALACE

Posun obrazu													
	velikost obrazu	Velikost obrazu Š x V				Vzdálenost projekce (D)				Časový posun (Hd)			
	palce	cm		palce		cm		palce		cm		palce	
	Diagonální	Šířka	Výška	Šířka	Výška	Šířka	Tele- vizor	Šířka	Tele- vizor	Šířka	Tele- vizor	Šířka	Tele- vizor
1080P 16:9	36"	80,0	45,0	31,5	17,7	NA	153,6	NA	60,5	13,5	13,5	5,3	5,3
	100"	221,0	125,0	87,0	49,2	265,2	424,3	104,4	167,1	37,4	37,4	14,7	14,7
	150"	332,0	187,0	130,7	73,6	398,4	637,4	156,9	251,0	56,0	56,0	22,0	22,0
	200"	443,0	249,0	174,4	98,0	531,6	850,6	209,3	334,9	74,7	74,7	29,4	29,4
	250"	554,0	311,0	218,1	122,4	664,8	NA	261,7	NA	93,4	93,4	36,8	36,8
	300"	664,0	374,0	261,4	147,2	796,8	NA	313,7	NA	112,1	112,1	44,1	44,1









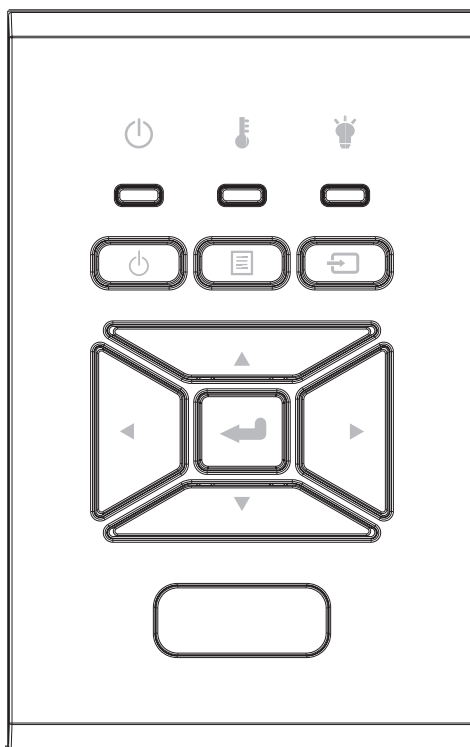

Posun obrazu													
	velikost obrazu	Velikost obrazu Š x V				Vzdálenost projekce (D)				Časový posun (Hd)			
	palce	cm		palce		cm		palce		cm		palce	
	Diagonální	Šířka	Výška	Šířka	Výška	Šířka	Tele- vizor	Šířka	Tele- vizor	Šířka	Tele- vizor	Šířka	Tele- vizor
WUXGA 16:10	36"	78,0	49,0	30,7	19,3	NA	149,8	NA	59,0	9,7	9,7	3,8	3,8
	100"	215,0	135,0	84,6	53,1	258,0	412,8	101,6	162,5	26,9	26,9	10,6	10,6
	150"	323,0	202,0	127,2	79,5	387,6	620,2	152,6	244,2	40,4	40,4	15,9	15,9
	200"	431,0	269,0	169,7	105,9	517,2	827,5	203,6	325,8	53,9	53,9	21,2	21,2
	250"	539,0	337,0	212,2	132,7	646,8	NA	254,6	NA	67,3	67,3	26,5	26,5
	300"	646,0	404,0	254,3	159,1	775,2	NA	305,2	NA	80,8	80,8	31,8	31,8

❖ Tabulka je určena jen pro orientaci uživatele.

OVLÁDÁNÍ UŽIVATELEM

Používání ovládacího panelu



Název	Popis
Napájení 	Odkaz na kapitolu „Zapnutí/vypnutí projektoru“ na stranách 18-19.
vstoupit 	Potvrďte vybranou položku.
VSTUP 	Vyberte vstupní signál
MENU 	Spusťte menu na displeji (OSD). K ukončení OSD, stiskněte znovu tlačítko „MENU“.
Čtyři Směrové Klávesy Výběru	Tlačítka     slouží k výběru položek nebo k úpravám výběru.
Indikátor LAMPA 	Stav světelného zdroje projektoru viz kontrolka LED.
Indikátor LED TEPLOTA 	Stav teploty projektoru viz kontrolka LED.
ZAP/POHOTOVOSTNÍ LED 	Stav napájení projektoru viz kontrolka LED.

OVLÁDÁNÍ UŽIVATELEM

Nabídky na ploše

Projektor je vybaven vícejazyčnou nabídkou OSD, která umožňuje provádět úpravy obrazu a celou řadu nastavení.

Jak obsluhovat

1. Chcete-li otevřít nabídku na ploše, stiskněte tlačítko „Menu“ na dálkovém ovládacím panelu nebo na ovládacím panelu.
2. Po zobrazení nabídky OSD vyberte ▲▼ požadovanou položku v hlavní nabídce pomocí tlačítek. Při volbě na dané stránce se stlačením ► tlačítka „vstoupit“ dostanete do submenu.
3. Pomocí ▲▼ tlačítek vyberte ◀▶ požadovanou položku a upravte nastavení pomocí tlačítka.
4. Vyberte další položku, kterou chcete nastavit v podmenu a proveďte nastavení šipkami tak, jak bylo uvedeno výše.
5. Pro potvrzení stiskněte „Enter“.
6. K ukončení stiskněte znovu tlačítko „Menu“. Nabídka OSD se zavře a projektor automaticky uloží nová nastavení.

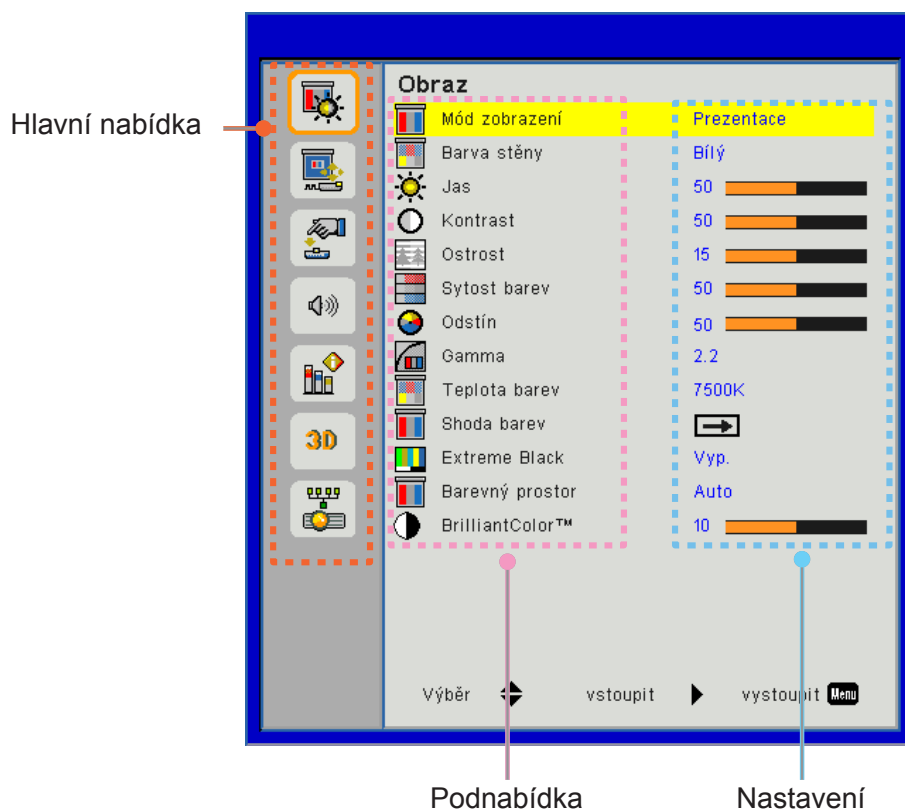

OVLÁDÁNÍ UŽIVATELEM

Struktura

Poznámka: Upozorňujeme, že menu obrazovky (OSD) se liší podle vybraného typu signálu a používaného modelu projektoru.

Hlavní nabídka	Podnabídka	Nastavení	
Obraz	Mod zobrazení	Jas/Prezentace/Film/sRGB/Směs/DICOM SIM./Uživatel (Změna barevného režimu pokud zákazník nastavení změní)	
	Barva stěny	Bílá/Světle žlutá/Světle modrá/Růžová/Tmavě zelená	
	Jas		
	Kontrast		
	Ostrost		
	Sytost barev	(Pouze pro signál komponentu VGA)	
	Odstín	(Pouze signál komponentu VGA)	
	Gamma	Film/Grafika/1.8/2.0/2.2/2.6/Tabule/DICOM SIM	
	Teplota barev	5500K/6500K/7500K/8500K/9500K	
	Shoda barev	Bílá/Červená/ Zelená/Modrá/ Azurová/ Purpurová/Žlutá	Tón/Saturace/Zesílení
	Extreme Black		Zap./Vyp.
	Barevný prostor		Žádný vstup HDMI: Auto/RGB/YUV
			Vstup HDMI: Auto/RGB(0~255)/RGB(16~235)/YUV
BrilliantColor™		1~10	
Obrazovka	Projekční poměr	Auto/4:3/16:9/16:10	
	Fáze		
	Hodiny		
	Horizont. pozice		
	Vertikální pozice		
	Digitální Zoom		
	Projekce	Přední/Přední strop/Zadní/Zadní strop	
	Geometrická korekce	V. základ	
		H. základ	
		4 rohy	Zap./Vyp.
		Barva mřížky	Fialová/Zelená
		Vynulovat (Reset)	Ano/Ne
	Nastavení PIP-PBP	Funkce	PBP/PIP/Vyp.
		Hlavní zdroj	VGA/HDMI-1/HDMI-2/HDBaseT
		Dílčí zdroj	VGA/HDMI-1/HDMI-2/HDBaseT
		Umístění	Vlevo nahoře/Vpravo nahoře/Vlevo dole/Vpravo dole
		Velikost	Malá/Střední/Velká
Swap			

OVLÁDÁNÍ UŽIVATELEM

Hlavní nabídka	Podnabídka	Nastavení	
Nastavení	Jazyk		Angličtina/Němčina/Francouzština/Italština/Španělština/Polština/Švédština/Holandština/Portugalština/Japonština/Tradiční čínština/zjednodušená čínština/Korejština/Ruština/Arabština/Norština/Turečtina/Dánština/Finština/Řečtina/Maďarština/Čeština/Rumunština/Thajština/Farsi/Vietnamština/Indonéština/Slovenština
	Umístění menu		Vlevo nahoře, vpravo nahoře, uprostřed, vlevo dole, vpravo dole
	VGA výstup (standby)		Zap./Vyp.
	LAN (pohotovostní)		Zap./Vyp.
	Testovací vzorek		Žádný/Mřížka/Bílá
	Přímé zapínání		Zap./Vyp.
	Signál zapnutí		Zap./Vyp.
	Obnovit výchozí		Ano/Ne
Hlasitost	Reproduktor		Zap./Vyp.
	Audio výstup		Zap./Vyp.
	Mikrofon		Zap./Vyp.
	Ztlumit		Zap./Vyp.
	Hlasitost		
	Mic Volume		
	EQ		

OVLÁDÁNÍ UŽIVATELEM

Hlavní nabídka	Podnabídka	Nastavení		
MOŽNOSTI	Logo		Výchoz/Uživatel	
	Zachycení obrazovky			
	Auto zdroj		Zap./Vyp.	
	Vstup		VGA, HDMI-1, HDMI-2, HDBaseT	
	Auto vypnutí (min)			
	Časovač (min.)			
	SSI nastavení			Hodiny použití SSI (normální)
				Doba použití SSI (ECO)
		Režim SSI		Normální, ECO
	Velká nadm. výška	Zap./Vyp.		[Výchozí Vyp.]
	Nastavení volitelného filtru	Optional Filter Installed		Ano/Ne
		Filter Usage Hours		Pouze ke čtení
		Filter Reminder		
		Vymazání připomínky		Ano/Ne
	Zabezpečení	Zabezpečení		Zap./Vyp.
		Bezpeč. časovač		Měsíc/Den/Hodina
		Změna hesla		
	Dálkové nastavení	IR Funkce		Zap./Vyp.
		Vzdálené spuštění kódu		00 ~ 99
	Ovládání HDBaseT	Auto		
		HDBaseT		
	PIP-PBP modul			Version
				HDMI EQ
				Vynulovat (Reset)
				Aktualizace USB
	Skrýt informace	Zap./Vyp.		
	Nastavení lampy			Název modelu
				SNID
				Zdroj (hlavní zdroj/dílčí zdroj)
				Rozlišení hlavního zdroje
				Rozlišení dílčího zdroje
				Verze SW (DDP/MCU/LAN)
			Poměr stran	
			Hodiny SSI (Normální/Eco)	
			Adresa IP	
			Stav sítě	
			Vzdálené spuštění kódu	
			Remote code (Active)	

OVLÁDÁNÍ UŽIVATELEM

Hlavní nabídka	Podnabídka	Nastavení		
3D	3D		Auto/Zap.	
	Inverze 3D syn.		Zap./Vyp.	
	Formát 3D			Frame Packing
				Side-by-Side (Half)
				Top and Bottom
				Frame Sequential
			Field Sequential	
1080p @ 24			96 Hz/144 Hz	
sít'	Stav			
	DHCP klient		Zap./Vyp.	
	Adresa IP			
	Maska podsítě			
	Brána			
	DNS			
	Uložit			
	MAC adresa			
	Název skupiny			
	Název projektoru			
	Umístění			
	Kontakt			

OVLÁDÁNÍ UŽIVATELEM

Obraz

Mod zobrazení

K dispozici je řada předvoleb výrobce optimalizovaných pro různé typy obrazu. Pro výběr položky použijte tlačítko ◀ nebo ▶.

- Jasný: Pro optimalizaci jasu.
- Prezentace: Pro prezentace.
- Film: Pro přehrávání video obsahu.
- sRGB: Herní obsah.
- Promísení: Pro použití promísení.
- DICOM Sim:
- Uživatel: Uživatelská paměťová nastavení.

Barva stěny

Tuto funkci použijte k získání optimalizovaného obrazu podle barvy tapety. Můžete vybrat „Bílá“, „Světle žlutá“, „Tmavě modrá“, „Růžová“ a „Tmavě zelená“.

Jas

Slouží k nastavení jasu obrazu.

- Pro ztmavení stiskněte tlačítko ◀.
- Pro zesvětlení stiskněte tlačítko ▶.

Kontrast

Kontrast reguluje stupeň odlišnosti mezi nejsvětlejší a nejtmaší částí obrazu. Nastavení kontrastu změní množství černé a bílé v obrazu.

- Pro snížení kontrastu stiskněte tlačítko ◀.
- Pro zvýšení kontrastu stiskněte tlačítko ▶.

Ostrost

Slouží k nastavení ostrosti obrazu.

- Pro zvýšení ostrosti stiskněte tlačítko ◀.
- Pro zvýšení ostrosti stiskněte tlačítko ▶.

Poznámka: Funkce „Ostrost“, „Sytost barev“ a „Odstín“ jsou podporovány pouze v režimu video.

OVLÁDÁNÍ UŽIVATELEM

Sytost barev

Slouží k nastavení obrazu videa z černobílé až po zcela sytou barvu.

- Pro snížení saturace obrazu stiskněte tlačítko ◀.
- Pro zvýšení saturace obrazu stiskněte tlačítko ▶.

Poznámka: Saturace je podporovaná pouze pro zdroj VGA (480i/480p 576i/675p 720P 1080i/1080p)

Odstín

Slouží k nastavení barevné rovnováhy červené a zelené.

- Pro zvýšení množství zelené v obrazu stiskněte tlačítko ◀.
- Pro zvýšení množství červené v obrazu stiskněte tlačítko ▶.

Poznámka: Odstín je podporován pouze pro zdroj VGA (480i/480p 576i/675p 720P 1080i/1080p)

Gamma

Umožní vám nastavit hodnotu gamma za účelem získání lepšího kontrastu vstupu.

Teplota barev

To vám umožňuje nastavit teplotu barev. Při vyšší teploty obrazovka vypadá chladněji, při nižší vypadá tepleji.

Shoda barev

Toto nastavení použijte k pokročilému nastavení jednotlivých červených, zelených, modrých, purpurových, tyrkysových a žlutých a bílých barev.

Extreme Black

Tuto funkci použijte kontrastní poměr.

Barevný prostor

Zvolte vhodnou barevnou matici z možností AUTO, RGB, RGB (0 - 255), RGB (16 - 235) nebo YUV.

Poznámka: „RGB (0 - 255)“ a „RGB (16 - 235)“ jsou podporované pouze pro zdroje HDMI.

BrilliantColor™

Tato nastavitelná položka využívá nový algoritmus zpracování barev a rozšíření, které umožňují vyšší jas a opravdové, živější barvy na fotografii.

OVLÁDÁNÍ UŽIVATELEM

Obrazovka

Projekční poměr

- Auto: Snímek zachovejte s původním poměrem šířka-výška a maximalizujte snímek tak, aby odpovídal horizontálním nebo vertikálním pixelům.
- 4:3: Snímek bude nastavený tak, aby se přizpůsobil obrazovce a zobrazil se s využitím poměru 4:3.
- 16:9: Snímek se přizpůsobí šířce obrazovky a výšce nastavené na displeji s využitím poměru 16:9.
- 16:10: Snímek se přizpůsobí šířce obrazovky a výšce nastavené na displeji s využitím poměru 16:10.

Fáze

Synchronizuje načasování signálu na displeji společně s grafickou kartou. Pokud se obraz zobrazí jako nestabilní nebo kmitá, k opravě použijte tuto funkci.

Poznámka: *Nastavte Fáze, Hodiny, H. pozice, V. pozice podporuje pouze VGA Graphic.*

Hodiny

Nastavením získáte optimální obraz, dojde-li k vertikálnímu kmitání v obraze.

Horizont. pozice

- Pro posunutí obrazu doleva stiskněte tlačítko ◀.
- Pro posunutí obrazu doprava stiskněte tlačítko ▶.

Vertikální pozice

- Pro posunutí obrazu dolů stiskněte tlačítko ◀.
- Pro posunutí obrazu nahoru stiskněte tlačítko ▶.

Digitální Zoom

- Stisknutím tlačítka ◀ zmenšíte velikost obrazu.
- Stisknutím tlačítka ▶ zvětšíte obraz na promítací ploše.

Projekce

- Přední: Obraz je promítán přímo na obrazovku.
- Přední-strop: Toto je výchozí výběr. Při výběru této funkce bude obraz zobrazen vzhůru nohama.
- Zadní: Při výběru této možnosti bude obraz zobrazen zrcadlově.
- Zadní-Strop: Při výběru této funkce bude obraz zobrazen zrcadlově a vzhůru nohama.

Geometrická korekce

- H základ
Pro nastavení horizontálního zkreslení obrazu stiskněte tlačítko ◀ nebo ▶. Pokud obraz vypadá jako lichoběžník, může tato možnost pomoci nastavit obraz jako obdélník.
- V základ
Pro nastavení vertikálního zkreslení obrazu stiskněte tlačítko ◀ nebo ▶. Pokud obraz vypadá jako lichoběžník, může tato možnost pomoci nastavit obraz jako obdélník.
- 4 rohy
Nastavte 4 rohy obrazu, pixel po pixelu, tak, aby byl obraz obdélníkový.
- Barevná mřížka
Nastavte 4 rohy barevné mřížky.
- Vynulovat
Pro výchozí hodnoty nastavte H/V základ, parametry 4 rohů.

OVLÁDÁNÍ UŽIVATELEM

Nastavení PIP-PBP

- Funkce: Aktivace/Deaktivace funkce PIP/PBP.
- Hlavní zdroj: Nastavení hlavního zdroje PIP/PBP.
- Dílčí zdroj: Nastavení dílčího zdroje PIP/PBP.
- Umístění: Nastavení umístění dílčího zdroje PIP.
- Velikost: Nastavení velikosti dílčího zdroje PIP.
- Swap: Přesunutí dílčího/hlavního zdroje PIP/PBP.

Některé kombinace zdroje/signálu nemusí být kompatibilní s funkcí PIP/PBP. Viz tabulka níže:

Matrice	HDMI-1	HDMI-2	HDBaseT	VGA
HDMI-1	-	V	-	V
HDMI-2	V	-	V	V
HDBaseT	-	V	-	V
VGA	V	V	V	-

1. Je-li pásmo na obou vstupech příliš vysoké, mohou se objevit blikající linky, v takovém případě zkuste snížit rozlišení.
2. K rozmazání rámečku může dojít v důsledku přenosové rychlosti mezi hlavním a dílčím obrazem, zkuste vyrovnat přenosovou rychlost každého vstupu.

OVLÁDÁNÍ UŽIVATELEM

Nastavení

Jazyk

Zvolte vícejazyčné menu OSD. V podmenu stiskněte tlačítko ◀ nebo ▶ a pro výběr preferovaného jazyka použijte tlačítko ▲ nebo ▼. Na dálkovém ovládnání stiskněte ▶ a dokončete výběr.



Umístění menu

Zvolte umístění nabídky na promítací ploše.

VGA výstup (standby)

Pro zapnutí připojení VGA OUT vyberte „Zap.“.

LAN (pohotovostní)

K aktivaci připojení LAN vyberte „Zap.“. Pro vypnutí připojení LAN vyberte „Vyp.“.

Testovací vzorek

Test zobrazení.

Přímé zapínání

Volbou „Zap.“ aktivujete režim Přímé zapínání. Projektor se automaticky zapne po připojení k napájení, bez nutnosti stisknout tlačítko ⏻ na ovládacím panelu projektoru nebo na dálkovém ovládnání.

Signál zapnutí

Pokud je Zapnutí signálu nastaveno na ZAP., projektor se v případě změny vstupního zdroje z neaktivního na aktivní automaticky probudí z pohotovostního režimu.

Obnovit výchozí

Volbou „Ano“ se všechny parametry displeje ve všech nabídkách změní na nastavení od výrobce.

OVLÁDÁNÍ UŽIVATELEM

Hlasitost

Reproduktor

- Vyberte „Zap.“ a aktivujte reproduktor.
- Vyberte „Vyp.“ a reproduktor vypněte.

Audio výstup

- Vyberte „Zap.“ a aktivujte funkci výstupu.
- Vyberte „Vyp.“ a vypněte funkci výstupu.

Mikrofonu

- Vyberte „Zap.“ a zapněte mikrofon.
- Vyberte „Vyp.“ a vypněte mikrofon.

Ztlumit

- Pro ztlumení stiskněte „Zap.“.
- Pro zrušení ztlumení vyberte „Vyp.“.

Hlasitost

- Pro snížení hlasitosti stiskněte tlačítko ◀.
- Pro zvýšení hlasitosti stiskněte tlačítko ▶.

Mic Volume

- Pro snížení hlasitosti mikrofonu stiskněte tlačítko ◀.
- Pro zvýšení hlasitosti mikrofonu stiskněte tlačítko ▶.

EQ

Nastavení audio hodnot EQ.

OVLÁDÁNÍ UŽIVATELEM

MOŽNOSTI

Logo

Tuto funkci použijte pro nastavení úvodní obrazovky. Jsou-li provedené změny, projeví se při příštím zapnutí projektoru.

- Výchozí: Výchozí úvodní obrazovka.
- Uživatel: Použije obrázek zachycený funkcí „Zachycení obrazovky“.

Zachycení obrazovky

Stisknutím tlačítka „▶“ bezprostředně zachytíte kopii obrazu aktuálně zobrazeného na obrazovce.

Poznámka:

„Záznam loga“ není k dispozici pouze, je-li aktivováno 3D.
Než tuto funkci aktivujete, doporučuje se, abyste „Poměr“ nastavili na „Auto“.

Auto zdroj

- Zap: Je-li aktuální signál ztracen, projektor hledá další signály.
- Vyp.: Projektor vyhledá pouze aktuální vstupní připojení.

Vstup

Stiskněte tlačítko ▶ a aktivujte/deaktivujte vstupní zdroje. Projektor nevyhledá vstupy, které nejsou vybrané.

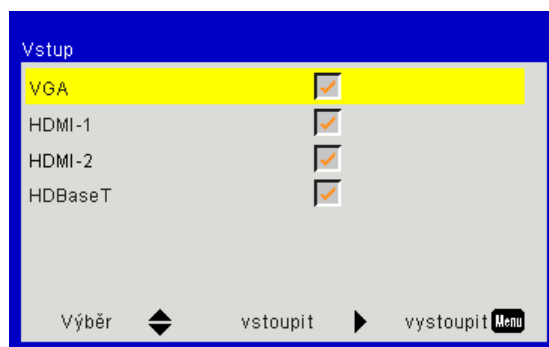

Auto vypnutí (min)

Nastaví interval odpočtu časovače. Časovač odpočtu se spustí, pokud není do projektoru vyslán žádný signál. Když odpočet skončí, projektor se automaticky vypne (v řádu minut).

Časovač (min.)

Nastaví odpočet časovače. Odpočet časovače se spustí, aniž je signál odeslán do projektoru. Když odpočet skončí, projektor se automaticky vypne (v řádu minut).

SSI nastavení

- Použité hodiny SSI (Normální)
Zobrazí čas projekce normálního režimu.
- Použité hodiny SSI (ECO)
Zobrazí délku promítání v režimu ECO.
- Režim SSI
Normální: Normální režim.
ECO: Tuto funkci použijte ke ztlumení svítivosti projekční SSI, čímž se sníží její spotřeba energie a zvětšuje se životnost SSI.

Velká nadm. výška

- Zap: Vestavěné ventilátory se spustí s vyšší rychlostí. Při použití projektoru v nadmořských výškách nad 2500 stop/762 metrů nebo vyšších.
- Vyp.: Vestavěné ventilátory se automaticky spustí při různé rychlosti v závislosti na interní teplotě.

OVLÁDÁNÍ UŽIVATELEM

Nastavení volitelného filtru (hodina)

- Optional Filter Installed: Filtr je nainstalovaný nebo ne.
- Filter Usage Hours: Hodiny použití filtru.
- Připomínka filtru (hodina): Nastavení času připomínky filtru.
- Vymazání připomínky: Pro restartování počítačového protiprachového filtru po výměně nebo vyčištění protiprachového filtru vyberte „Ano“.

Zabezpečení

- Zabezpečení: Pomocí funkce „Zap.“ zapněte bezpečnostní ověření projektoru při zapnutí. Pomocí funkce „Vyp.“ můžete zapnout projektor bez ověření vstupního hesla.
- Bezpeč. časovač
Tuto funkci použijte k nastavení možného používání projektoru (měsíc/den/hodina). Jakmile tento čas uplyne, budete požádáni, abyste znovu zadali heslo.

- Změna hesla

První připojení:

1. Stisknutím tlačítka „←“ nastavte heslo.
2. Heslo musí být 6 číslice.
3. Pomocí číselného tlačítka na dálkovém ovladači zadejte vaše nové heslo a stisknutím tlačítka „←“ potvrďte heslo.

Změna hesla:

1. Stiskněte tlačítko „←“ a zadejte staré heslo.
 2. Pomocí číselných tlačítek zadejte aktuální heslo a potom potvrďte stisknutím tlačítka „←“.
 3. Zadejte nové heslo (celkově 6 znaky) pomocí číselných tlačítek na dálkovém ovládání a volbu potvrďte stisknutím „←“.
 4. Zadejte nové heslo a potvrďte stisknutím „←“.
- Zadáte-li 3krát nesprávné heslo, projektor se automaticky vypne.
 - Pokud jste své heslo zapoměli, kontaktujte prodejce a požádejte ho o podporu.

Poznámka:

Výchozí heslo je „000000“ (poprvé).

Vždy uložte heslo do vašich souborů. Pokud své heslo zapomenete nebo ztratíte, kontaktujte místní autorizované servisní centrum.

OVLÁDÁNÍ UŽIVATELEM

Dálkové nastavení

- IR Funkce: Je-li tato funkce „Vyp.“, projektor nelze ovládat pomocí dálkového ovládání.
- Vzdálené spuštění kódu: 00 ~ 99, Výchozí kód (běžný kód): 00

Poznámka:

Jak nastavit dálkový ovladač pro dálkový kód.

1. Na 5 sekund stiskněte tlačítko ovladače „Klíč“

2. Na dálkovém ovladači stiskněte tlačítko s číslem (XX)

Například, pokud by chtěl uživatel nastavit dálkový ovladač k nastavení hodnoty kódu, na 5 sekund stiskněte tlačítko ID a potom stiskněte 02.

Ovládání HDBaseT

Projektor automaticky detekuje signál z dodaného vysílače HDBaseT. Pro aktivaci přímého režimu vyberte „HDBaseT“.

PIP-PBP modul

- Version: Zobrazit verzi softwaru modulu PIP-PBP.
- Vynulovat (Reset): Restart modulu PIP-PBP.
- Aktualizace USB: Aktualizace softwarového modulu PIP-PBP.
- HDMI EQ: Nastavte PIP-PBP portu modulu HDMI na hodnotu EQ.

Skrýt informace

- Zap: Volbou „Zap.“ skryjete zprávy s informacemi.
- Vyp.: Volbou „Vyp.“ zobrazíte hlášení o „Info“.

Nastavení lampy

Na obrazovce se zobrazí informace o projektoru – název modelu, SNID, zdroj, rozlišení, verze softwaru, poměr stran, hodiny SSI, IP adresu a stav sítě.

OVLÁDÁNÍ UŽIVATELEM

3D

3D

Auto: Po zjištění identifikačního signálu HDMI 1.4a a 3D se formát 3D vybere automaticky.

- Pro aktivaci obrazu ve formátu 3D vyberte „Zap.“.
- K automatické detekci signálu 3D vyberte „Auto“.

Inverze 3D syn.

Pokud se vám zobrazí diskrétní nebo překrývající se snímek, zatímco máte nasazené brýle DLP 3D, můžete potřebovat provést „Invertovat“ a dosáhnout tak nejlepší shody levého/pravého snímku a získat tak správný snímek.

Formát 3D

Tuto funkci použijte k výběru formátu 3D. Možnosti jsou: „Frame Packing“, „Side-by-Side (Half)“, „Top and Bottom“, „Frame Sequential“.

1080p@24

Tuto funkci použijte k výběru obnovovací rychlosti 96 nebo 144 Hz, při použití 3D brýlí, při rychlosti 1080p@24.

OVLÁDÁNÍ UŽIVATELEM

Nastavení LAN

Stav

Zobrazí stav síťového připojení.

DHCP klient

Nakonfigurovat nastavení DHCP.

- Zap: Chcete-li, aby projektor získal IP adresu z vaší sítě automaticky, vyberte „Zap.“.
- Vyp.: Pro manuální přiřazení IP, masky podsítě, brány a konfiguraci DNS vyberte „Vyp.“.

Adresa IP

Zobrazí IP adresu.

Maska podsítě

Vyberte číslo masky podsítě.

Brána

Zobrazí výchozí bránu sítě připojené k projektoru.

DNS

Zobrazí číslo DNS.

MAC adresa

Zobrazí adresu MAC.

Název skupiny

Zobrazí název skupiny.

Název projektoru

Zobrazí název projektoru.

Umístění

Zobrazí umístění projektoru.

Kontakt

Zobrazí informace o kontaktu.

DODATKY

Problémy s projektorem

? Projektor přestal reagovat na všechny ovládací prvky

- ▶ Pokud možno vypněte projektor, odpojte napájecí kabel, počkejte alespoň 60 sekund a potom napájení opět připojte.
- ▶ Zkuste ovládat projektor dálkovým ovladačem a zkontrolujte, zda není aktivován „Zámek klávesnice“.

? Nefunguje-li dálkové ovládání

- ▶ Zkontrolujte, zda je pracovní úhel dálkového ovládání v rozsahu $\pm 30^\circ$ vodorovně a svisle vůči jednomu přijímači IR na projektoru.
- ▶ Ujistěte se, že mezi dálkovým ovládáním a projektorom nejsou žádné překážky. Přemístěte se do vzdálenosti max. 12 m ($\pm 0^\circ$) od projektoru.
- ▶ Zkontrolujte správné vložení baterií.
- ▶ Pokud jsou baterie vybité, vyměňte je.
- ▶ Ujistěte se, že jste nastavili dálkové ovládání na správné nastavení kódu IR.

? Přímé připojení počítače k projektoru

- ▶ Máte-li problém se síťovým nastavením z počítače do projektoru, projděte si nastavení počítače níže nebo kontaktujte správce webu.

Krok 1: Vyhledejte adresu IP (192.168.0.100) ve funkci LAN projektoru.



Krok 2: Vyberte „Použít“ a stiskněte tlačítko „Enter“. Jakmile se nastavení uloží, ukončete OSD stisknutím tlačítka „Menu“.

Krok 3: Chcete-li otevřít Síťová připojení, klepněte na **Start**, klepněte na **Ovládací panel**, klepněte na **Připojení k síti a Internetu** a potom klepněte na **Síťová připojení**. Klepněte na připojení, které chcete konfigurovat, a potom v části **Síťové úlohy**  klepněte na **Změnit nastavení tohoto připojení**.

Krok 4: Na kartě **Obecné** v části **Toto připojení používá následující položky** klepněte na Internetový protokol (TCP/IP), a potom klepněte na „**Vlastnosti**“.

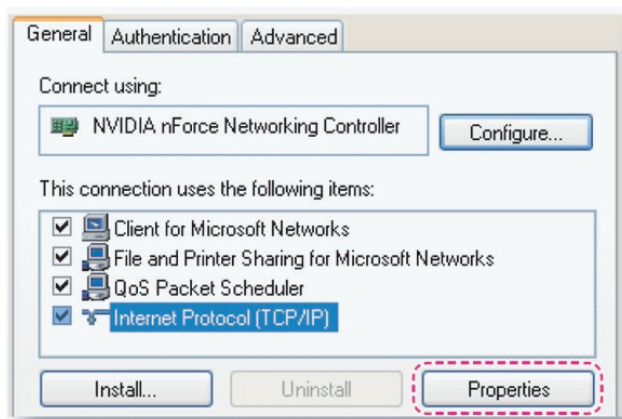

DODATKY

Krok 5: Klepněte na **Použit následující adresu IP** a zadejte následující údaje:

- 1) Adresa IP: 192.168.0.101
- 2) Maska podsítě: 255.255.255.0
- 3) Výchozí brána: 192.168.0.254

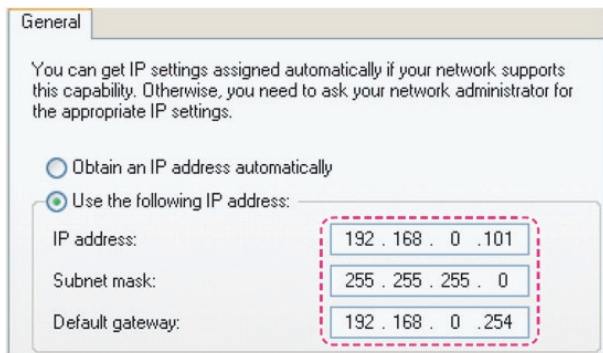

Krok 6: Chcete-li otevřít Možnosti sítě Internet, klepněte na webový prohlížeč IE, klepněte na Možnosti sítě Internet, klepněte na kartu **Připojení** a klepněte na „**Nastavení sítě LAN...**“.

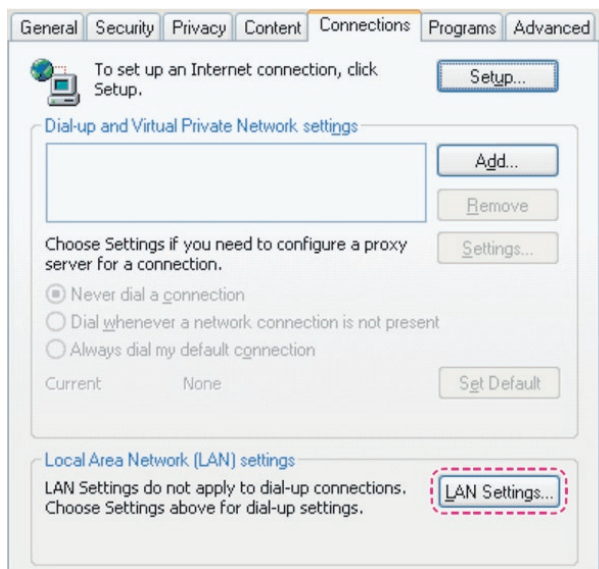

Krok 7: Všechny položky v okně **Nastavení sítě počítačových terminálů (LAN)** musí být odškrtnuté. Potom dvakrát klikněte na tlačítko „OK“.

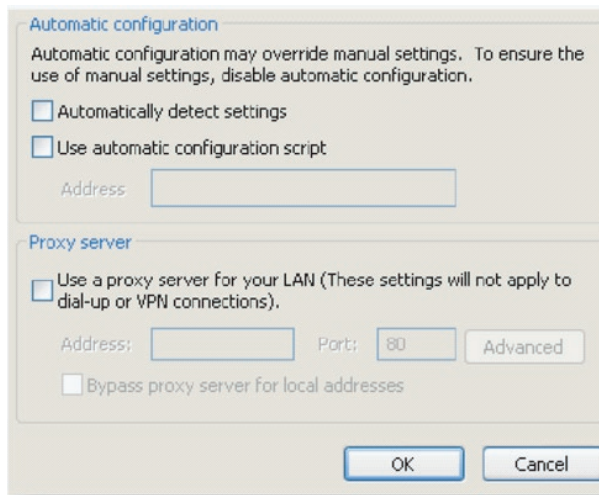

Krok 8: Otevřete prohlížeč IE, zadejte adresu IP 192.168.0.100 do URL a potom stiskněte klávesu „vstoupit“.

DODATKY

Ovládání projektoru prostřednictvím webového prohlížeče

1. Zapněte DHCP a nechte server DHCP automaticky přiřadit IP nebo manuálně zadejte požadované síťové informace.

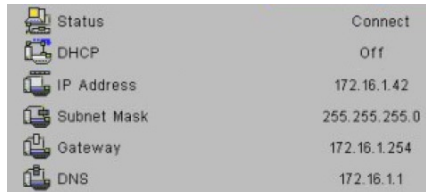

2. Potom stisknutím **OK** tlačítka dokončete proces konfigurace.
3. Otevřete okno prohlížeče a zadejte IP adresu z obrazovky OSD LAN, potom se níže zobrazí webová stránka:



Poznámka: Při použití IP adresy projektoru nemůžete přiřadit své servisní centrum.

4. Na základě síťové webové stránky pro vkládání řetězců do záložky [nástroje], proveďte omezení vstupní délky, uvedené v seznamu dole (včetně „mezery“ a interpunkčních znamének):

Kategorie	Položka	Délka vstupu (znaky)
Kontrola Crestron	Adresa IP	15
	IP ID	2
	Port	5
Projektor	Název projektoru	10
	Umístění	9
	Přiřazeno k	9
Síťová konfigurace	DHCP (aktivováno)	(N/A)
	Adresa IP	15
	Maska Podsítě	15
	Výchozí brána	15
	Server DNS	15
Uživatelské heslo	Aktivováno	(N/A)
	Nové heslo	15
	Potvrdit	15
Upravit heslo	Aktivováno	(N/A)
	Nové heslo	15
	Potvrdit	15

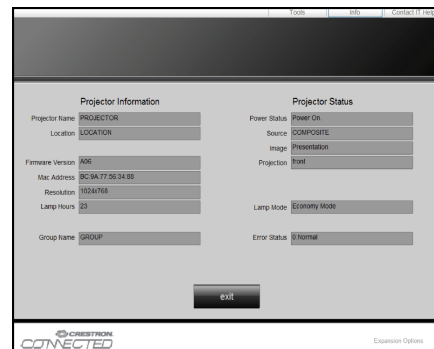

DODATKY

Kontrolní nástroj Crestron RoomView

Crestron RoomView™ zajišťuje centrální monitorovací stanici pro 250 a více kontrolních systémů v jedné ethernetové síti (je možné i více, počet závisí na kombinaci IP ID a IP adresy). Crestron RoomView monitoruje každý projektor, včetně on-line status, systémového napájení, životnosti zdroje světla, nastavení sítě a chyb hardwaru, plus jiných běžných atributů definovaných administrátorem.

Administrátor může přidávat, mazat nebo upravovat informace o pokoji, kontaktní údaje a události, které jsou automaticky přístupné všem uživatelům. (UI viz následující obrázek)

Poznámka: Funkční podpora Crestron RoomView závisí na modelech.

1. Hlavní obrazovka

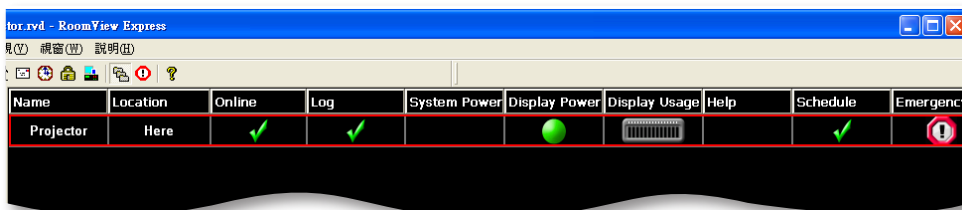

2. Střih

Na stránce „Upravit prostor“ zadejte IP adresu (nebo hostitele), jak je znázorněno v menu displeje projektoru na obrazovce (OSD) a „02“ pro IPID, „41794“ pro vyhrazený ovládací port Crestron.

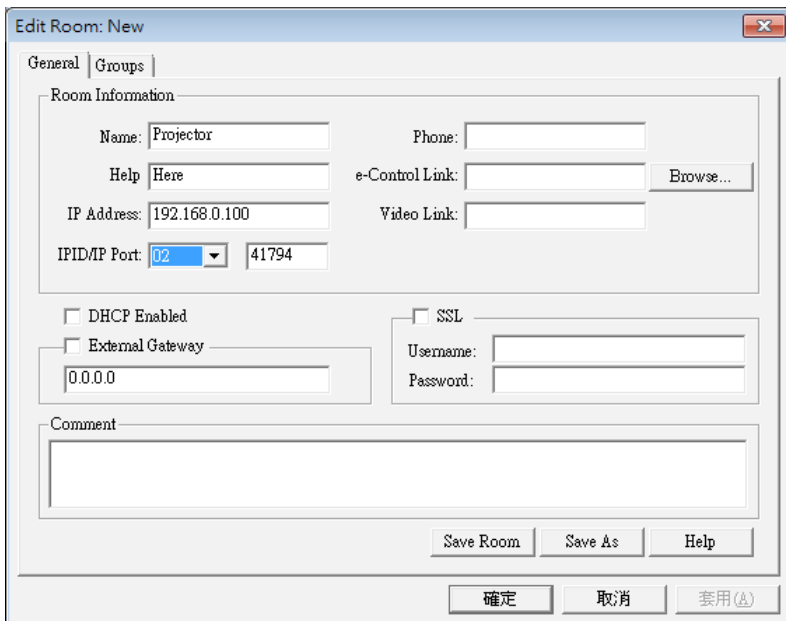

O Crestron RoomView™ Nastavení a způsob příkazu, přejděte na webovou stránku a získejte RoomView™ Návod k použití a více informací:
<http://www.crestron.com>

DODATKY

3. Upravit atribut

General | Alert | Groups | Rooms | Contacts

Attribute Properties

Signal Name: Graphic:

Device:

Signal Type:

Join Number: Default Max. Value:

Options

Apply attribute to all rooms Display on main view

Apply attribute to all contacts Show on context menu

Record attribute changes to log

4. Upravit událost

General | Rooms

Event Properties

Name: Enable this event

Type: Repeat event

Join:

Schedule

Start Date: Weekdays Weekends

End Date: Monday Saturday

Time: Tuesday Sunday

Wednesday

Thursday

Friday

Pro více informací navštivte

<http://www.crestron.com> & www.crestron.com/getroomview.

Síť podporuje Crestron (Room View), AMX (Device Discovery), PJLink and RS232.

DODATKY

Instalace a čištění volitelného protiprachového filtru

Doporučujeme, abyste protiprachový filtr čistili každých 500 hodin provozu nebo častěji, pokud projektor používáte v prašném prostředí.

Když se zobrazí výstražná zpráva, postupujte při čištění vzduchového filtru následovně:

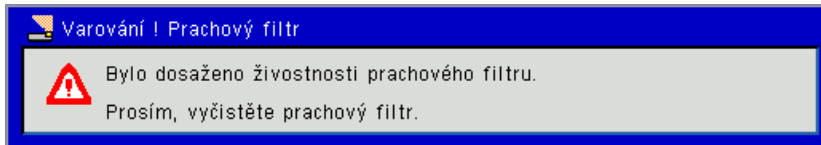

Poznámka:

V prašném prostředí musí být použit doplňující protiprachový filtr.

Je-li protiprachový filtr nainstalován, správná údržba zabrání přehřívání a selhání projektoru.

Protiprachový filtr je volitelný.

Konkrétní rozhraní se vybírají podle typů.

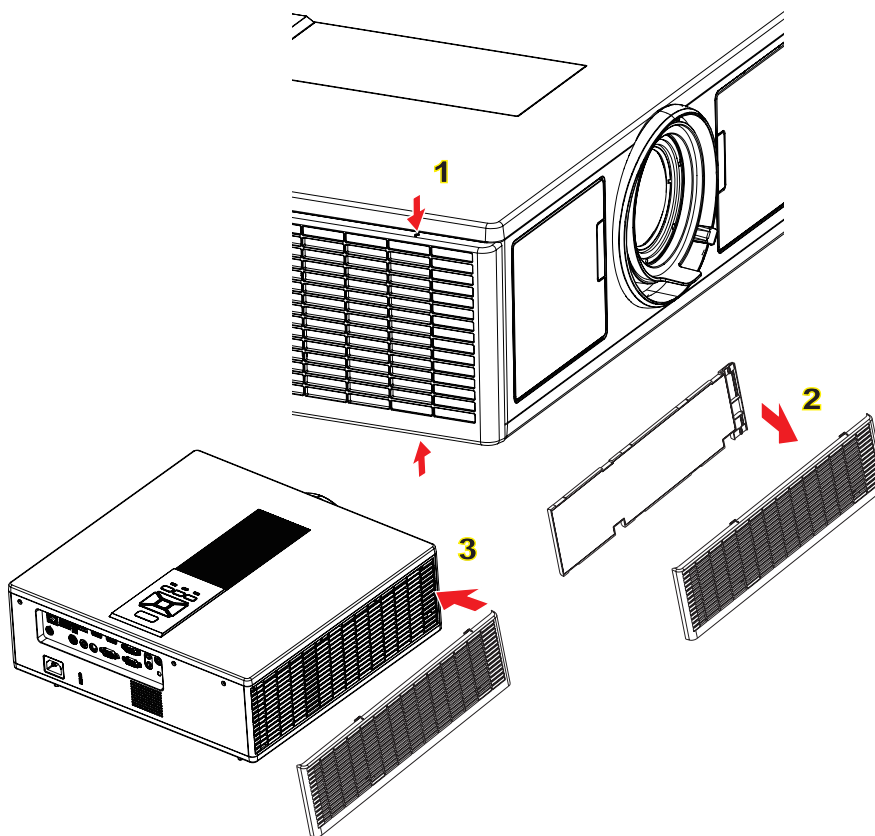

Postup čištění vzduchového filtru:

1. Vypněte napájení projektoru stisknutím tlačítka „“.
2. Odpojte napájecí šňůru.
3. Protiprachový filtr vysuňte, jak je znázorněno na obrázku. ①
4. Protiprachový filtr opatrně vyjměte. Filtr vyčistěte nebo vyměňte. ②

Pro vložení filtru zopakujte předchozí kroky v opačném pořadí.

5. Zapněte projektor a po výměně protiprachového filtru restartujte počítačové použití.

DODATKY

Kompatibilní režimy

A. VGA Analog					
(1) PC signál					
Režimy	Rozlišení	V. Frekvence [Hz]	H. frekvence [KHz]	Pixel CLK [MHz]	Popis EDID
VGA	640 x 480	60	31,5	25,2	Nastavený časovač 1
	640 x 480	67	35,0	26,8	Nastavený časovač 1
	640 x 480	72	37,9	31,5	Nastavený časovač 1
	640 x 480	75	37,5	31,5	Nastavený časovač 1
	640 x 480	85	43,3	36,0	
IBM	720 x 400	70	31,5	28,3	Nastavený časovač 1
SVGA	800 x 600	56	35,1	36,0	Nastavený časovač 1
	800 x 600	60	37,9	40,0	Nastavený časovač 1
	800 x 600	72	48,1	50,0	Nastavený časovač 2
	800 x 600	75	46,9	49,5	Nastavený časovač 2
	800 x 600	85	53,7	56,3	
Apple, Mac II	832 x 624	75	49,1	57,3	Nastavený časovač 2
XGA	1024 x 768	60	48,4	65,0	WXGA: Nastavený časovač 2 XGA: Nastavený časovač 2 a (přirozené) podrobné načasování/ Blok deskriptoru 1
	1024 x 768	70	56,5	75,0	Nastavený časovač 2
	1024 x 768	75	60,0	78,8	Nastavený časovač 2
	1024 x 768	85	68,7	94,5	
	1024 x 768	120	99,0	137,8	Standardní identifikace načasování
Apple, Mac II	1152 x 870	75	68,7	100,0	Vyhrazené načasování výrobce
SXGA	1280 x 1024	60	64,0	108,0	
	1280 x 1024	72	77,0	133,0	
	1280 x 1024	75	80,0	135,0	Nastavený časovač 2
QuadVGA	1280 x 960	60	60,0	101,3	Standardní identifikace načasování
	1280 x 960	75	75,2	130,0	
SXGA+	1400 x 1050	60	65,3	121,8	
UXGA	1600 x 1200	60	75,0	161,0	Standardní identifikace načasování
Full HD	1920 x 1080	60	67,5	148,5	
WUXGA	1920 x 1200	60	74	154	Snížení Potlačení
(2) Rozšířené načasování					
WXGA	1280 x 720	60	44,8	74,2	Standardní identifikace načasování
	1280 x 800	60	49,6	83,5	WXGA: (Přirozené) Podrobné načasování/Blok deskriptoru 1 XGA: Standardní identifikace načasování
	1366 x 768	60	47,7	84,8	
	1440 x 900	60	59,9	106,5	Standardní identifikace načasování
WSXGA+	1680 x 1050	60	65,3	146,3	WXGA: Standardní identifikace načasování XGA: N/A
	1920 x 720	60	44,35	92,25	
(3) Signál komponentu					
480i	720 x 480 (1440 x 480)	59,94 (29,97)	15,7	13,5	

DODATKY

576i	720 x 576 (1440 x 576)	50 (25)	15,6	13,5	
480p	720 x 480	59,94	31,5	27,0	
576p	720 x 576	50	31,3	27,0	
720p	1280 x 720	60	45,0	74,25	
720p	1280 x 720	50	37,5	74,25	
1080i	1920 x 1080	60 (30)	33,8	74,25	
1080i	1920 x 1080	50 (25)	28,1	74,25	
1080p	1920 x 1080	23,98/24	27,0	74,25	
1080p	1920 x 1080	60	67,5	148,5	
1080p	1920 x 1080	50	56,3	148,5	
B. Digitální HDMI					
(1) PC signál					
Režimy	Rozlišení	V. Frekvence [Hz]	H. frekvence [KHz]	Pixel CLK [MHz]	Popis EDID
VGA	640 x 480	60	31,5	25,2	Nastavený časovač 1
	640 x 480	67	35,0	26,8	Nastavený časovač 1
	640 x 480	72	37,9	31,5	Nastavený časovač 1
	640 x 480	75	37,5	31,5	Nastavený časovač 1
	640 x 480	85	43,3	36,0	
IBM	720 x 400	70	31,5	28,3	Nastavený časovač 1
SVGA	800 x 600	56	35,1	36,0	Nastavený časovač 1
	800 x 600	60	37,9	40,0	Nastavený časovač 1
	800 x 600	72	48,1	50,0	Nastavený časovač 2
	800 x 600	75	46,9	49,5	Nastavený časovač 2
	800 x 600	85	53,7	56,3	
Apple, Mac II	832 x 624	75	49,1	57,3	Nastavený časovač 2
XGA	1024 x 768	60	48,4	65,0	WXGA: Nastavený časovač 2 XGA: Nastavený časovač 2 a (přírozené) podrobné načasování/ Blok deskriptoru 1
	1024 x 768	70	56,5	75,0	Nastavený časovač 2
	1024 x 768	75	60,0	78,8	Nastavený časovač 2
	1024 x 768	85	68,7	94,5	
	1024 x 768	120	99,0	137,8	Standardní identifikace načasování
Apple, Mac II	1152 x 870	75	68,7	100,0	Vyhrazené načasování výrobce
SXGA	1280 x 1024	60	64,0	108,0	
	1280 x 1024	72	77,0	133,0	
	1280 x 1024	75	80,0	135,0	Nastavený časovač 2
QuadVGA	1280 x 960	60	60,0	101,3	Standardní identifikace načasování
	1280 x 960	75	75,2	130,0	
SXGA+	1400 x 1050	60	65,3	121,8	
UXGA	1600 x 1200	60	75,0	161,0	Standardní identifikace načasování
Full HD	1920 x 1080	60	67,5	148,5	
WUXGA	1920 x 1200	60	74	154	Snížení Potlačení
(2) Rozšířené načasování					

DODATKY

WXGA	1280 x 720	60	44,8	74,2	Standardní identifikace načasování
	1280 x 800	60	49,6	83,5	WXGA: (Přirozené) Podrobné načasování/Blok deskriptoru 1 XGA: Standardní identifikace načasování
	1366 x 768	60	47,7	84,8	
	1440 x 900	60	59,9	106,5	Standardní identifikace načasování
WSXGA+	1680 x 1050	60	65,3	146,3	WXGA: Standardní identifikace načasování XGA: N/A
	1920 x 720	60	44,35	92,25	
(3) HDMI - Video signál					
640 x 480p	640 x 480	59,94/60	31,5	25,2	Krátký video deskriptor CEA EDID načasování
480i	720 x 480 (1440 x 480)	59,94 (29,97)	15,7	13,5	Krátký video deskriptor CEA EDID načasování
576i	720 x 576 (1440 x 576)	50 (25)	15,6	13,5	Krátký video deskriptor CEA EDID načasování
480p	720 x 480	59,94	31,5	27,0	Krátký video deskriptor CEA EDID načasování
576p	720 x 576	50	31,3	27,0	Krátký video deskriptor CEA EDID načasování
720p	1280 x 720	60	45,0	74,25	(Přirozený) Krátký video deskriptor načasování CEA EDID
720p	1280 x 720	50	37,5	74,25	(Přirozený) Krátký video deskriptor načasování CEA EDID
1080i	1920 x 1080	60 (30)	33,8	74,25	Krátký video deskriptor CEA EDID načasování
1080i	1920 x 1080	50 (25)	28,1	74,25	Krátký video deskriptor CEA EDID načasování
1080p	1920 x 1080	23,98/24	27,0	74,25	Krátký video deskriptor CEA EDID načasování
1080p	1920 x 1080	60	67,5	148,5	Krátký video deskriptor CEA EDID načasování
1080p	1920 x 1080	50	56,3	148,5	Krátký video deskriptor CEA EDID načasování
(4) HDMI 1.4a povinné 3D načasování – video signál					
Frame Packing	720p	50	75	148,5	Krátký video deskriptor CEA EDID načasování
	720p	59,94/60	90	148,5	Krátký video deskriptor CEA EDID načasování
	1080p	23,98/24	54	148,5	Krátký video deskriptor CEA EDID načasování
Top-and-Bottom	720p	50	37,5	74,25	Krátký video deskriptor CEA EDID načasování
	720p	59,94/60	45,0	74,25	Krátký video deskriptor CEA EDID načasování
	1080p	23,98/24	27,0	74,25	Krátký video deskriptor CEA EDID načasování
(5) Rozsah frekvence signálu na vstupu Analogový: fh = 15 kHz ~ 100 kHz, fv = 24 Hz ~ 120 Hz, Max. pixel: 162,5 MHz Digitální (HDMI): fh = 15 kHz ~ 100 kHz, fv = 24 Hz ~ 120 Hz, Max. pixel: 200 MHz					

DODATKY

Stropní instalace

1. Aby se zabránilo poškození projektoru, použijte stropní držák Optoma.
2. Pokud chcete použít jinou soupravu pro montáž projektoru, ujistěte se, že použité šrouby splňují následující parametry:
 - Typ šroubu: M4*4
 - Minimální délka šroubu: 14 mm

Poznámka: Uvědomte si, že škody vzniklé nesprávnou montáží ruší platnost záruky.

Varování:

1. Pokud zakoupíte stropní držák jiného výrobce, použijte šrouby správné velikosti. Velikost šroubu se bude lišit v závislosti na tloušťce montážní desky.
2. Mezi stropem a spodní stranou projektoru musí být zachována mezera alespoň 10 cm.
3. Neumísťujte projektor v blízkosti zdroje tepla.

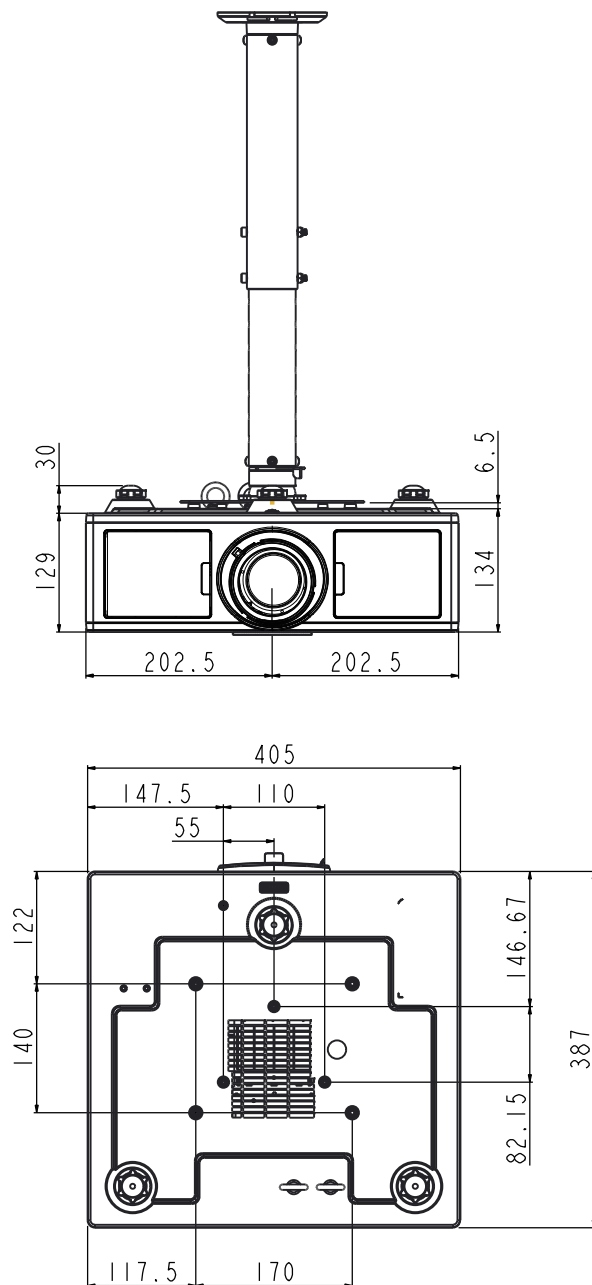

DODATKY

Globální zastoupení OPTOMA

V případě potřeby servisních služeb nebo konzultace se obraťte na místní zastoupení firmy.

USA

3178 Laurelview Ct.
Fremont, CA 94538, USA
www.optomausa.com

☎ 888-289-6786
📠 510-897-8601
✉ services@optoma.com

Kanada

3178 Laurelview Ct.
Fremont, CA 94538, USA
www.optomausa.com

☎ 888-289-6786
📠 510-897-8601
✉ services@optoma.com

Latinská Amerika

3178 Laurelview Ct.
Fremont, CA 94538, USA
www.optomausa.com

☎ 888-289-6786
📠 510-897-8601
✉ services@optoma.com

Evropa

Unit 1, Network 41, Bourne End Mills
Hemel Hempstead, Herts,
HP1 2UJ, United Kingdom
www.optoma.eu
Servisní tel.: +44 (0)1923 691865

☎ +44 (0) 1923 691 800
📠 +44 (0) 1923 691 888
✉ service@tsc-europe.com

Benelux BV

Randstad 22-123
1316 BW Almere
The Netherlands
www.optoma.nl

☎ +31 (0) 36 820 0252
📠 +31 (0) 36 548 9052

Franci

Bâtiment E
81-83 avenue Edouard Vaillant
92100 Boulogne Billancourt,
France

☎ +33 1 41 46 12 20
📠 +33 1 41 46 94 35
✉ savoptoma@optoma.fr

Španělsko

C/ José Hierro,36 Of. 1C
28522 Rivas VaciaMadrid,
Spain

☎ +34 91 499 06 06
📠 +34 91 670 08 32

Německo

Wiesenstrasse 21 W
D40549 Düsseldorf,
Germany

☎ +49 (0) 211 506 6670
📠 +49 (0) 211 506 66799
✉ info@optoma.de

Skandinávie

Lerpeveien 25
3040 Drammen
Norway

☎ +47 32 98 89 90
📠 +47 32 98 89 99
✉ info@optoma.no

PO.BOX 9515
3038 Drammen
Norway

Korea

WOOMI TECH.CO.,LTD.
4F,Minu Bldg.33-14, Kangnam-Ku,
seoul,135-815, KOREA

☎ +82+2+34430004
📠 +82+2+34430005

Japonsko

東京都足立区綾瀬3-25-18
株式会社オーエス
コンタクトセンター:0120-380-495

✉ info@os-worldwide.com
www.os-worldwide.com

Tchaj-wan

12F., No. 213,Sec. 3, Beixin Rd.,
Xindian Dist., New Taipei City 231,
Taiwan, R.O.C.
www.optoma.com.tw

☎ +886-2-8911-8600
📠 +886-2-8911-6550
✉ services@optoma.com.tw
asia.optoma.com

Hongkong

Unit A, 27/F Dragon Centre,
79 Wing Hong Street,
Cheung Sha Wan,
Kowloon, Hong Kong

☎ +852-2396-8968
📠 +852-2370-1222
www.optoma.com.hk

Čína

5F, No. 1205, Kaixuan Rd.,
Changning District
Shanghai, 200052, China

☎ +86-21-62947376
📠 +86-21-62947375
www.optoma.com.cn

