

# DLP®-projektor

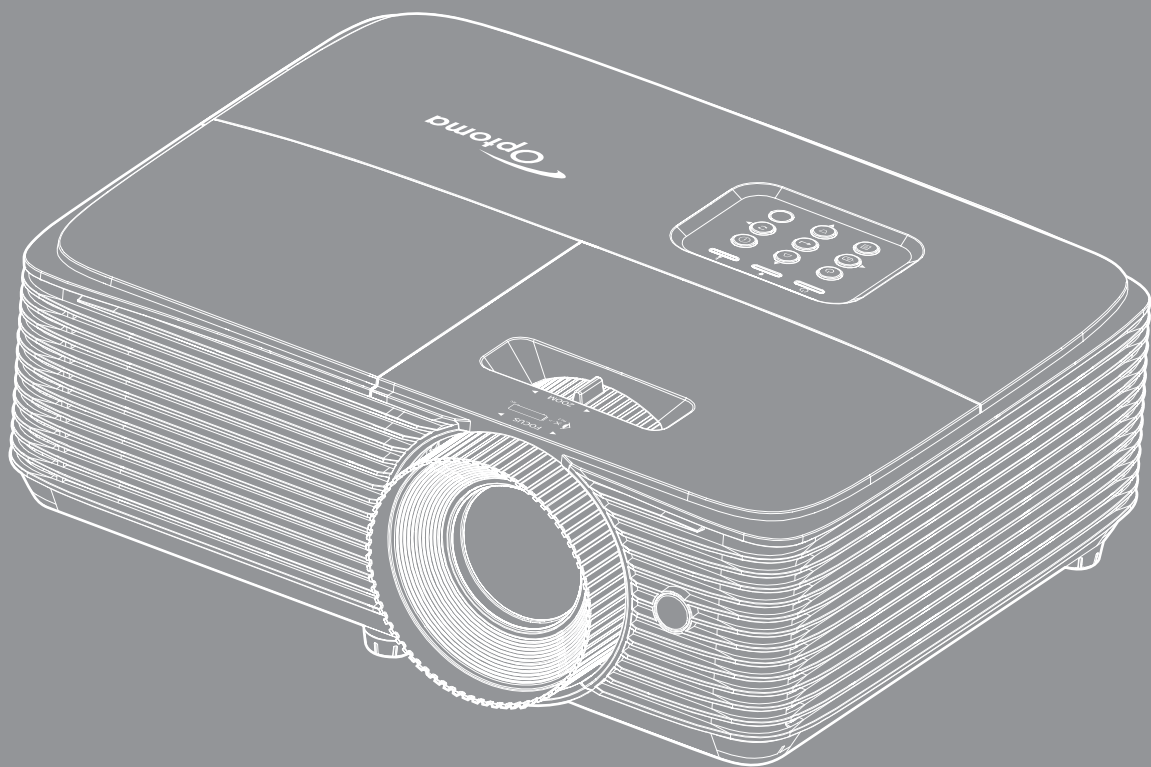

# SISÄLTÖ

|   |           |
|---|-----------|
| <b>TURVALLISUUS .....</b>                                     | <b>4</b>  |
| <i>Tärkeä turvaohje.....</i>                                  | <i>4</i>  |
| <i>Linssin puhdistaminen.....</i>                             | <i>5</i>  |
| <i>3D-turvallisuustiedot.....</i>                             | <i>6</i>  |
| <i>Tekijänoikeudet.....</i>                                   | <i>7</i>  |
| <i>Vastuuvapauslauseke .....</i>                              | <i>7</i>  |
| <i>Tavaramerkkien tunnustaminen .....</i>                     | <i>7</i>  |
| <i>FCC.....</i>   | <i>7</i>  |
| <i>Vaatimustenmukaisuusvakuutus EU-maissa .....</i>           | <i>8</i>  |
| <i>WEEE.....</i>  | <i>8</i>  |
| <b>JOHDANTO .....</b>   | <b>9</b>  |
| <i>Pakkauksen sisältö.....</i>                                | <i>9</i>  |
| <i>Vakiolisävarusteet .....</i>                               | <i>9</i>  |
| <i>Valinnaiset lisävarusteet.....</i>                         | <i>9</i>  |
| <i>Tuotekuvaus .....</i>                                      | <i>10</i> |
| <i>Liitännät.....</i>   | <i>11</i> |
| <i>Näppäimistö.....</i>                                       | <i>12</i> |
| <i>Kaukosäädin 1.....</i>                                     | <i>13</i> |
| <i>Kaukosäädin 2.....</i>                                     | <i>14</i> |
| <b>ASETUKSET JA ASENNUS.....</b>                              | <b>15</b> |
| <i>Projektorin asennus.....</i>                               | <i>15</i> |
| <i>Lähteiden yhdistäminen projektoriin.....</i>               | <i>17</i> |
| <i>Heijastetun kuvan säätäminen .....</i>                     | <i>18</i> |
| <b>PROJEKTORIN KÄYTTÖ.....</b>                                | <b>22</b> |
| <i>Projektorin virran kytkeminen päälle/pois päältä .....</i> | <i>22</i> |
| <i>Tulolähteen valitseminen .....</i>                         | <i>23</i> |
| <i>Valikossa navigointi ja ominaisuudet.....</i>              | <i>24</i> |
| <i>Kuvaruutuvalikkopuu .....</i>                              | <i>25</i> |
| <i>Näytön kuva-asetukset -valikko.....</i>                    | <i>32</i> |
| <i>Näytä parannettu pelivalikko .....</i>                     | <i>34</i> |
| <i>Näyttö 3D-valikko .....</i>                                | <i>34</i> |
| <i>Näyttö kuvasuhdevalikko.....</i>                           | <i>35</i> |
| <i>Näyttö reunamaskivalikko.....</i>                          | <i>36</i> |
| <i>Näyttö zoomivalikko.....</i>                               | <i>36</i> |
| <i>Näyttö kuvansiirtovalikko.....</i>                         | <i>36</i> |
| <i>Näyttö trapetsikorjausvalikko.....</i>                     | <i>36</i> |
| <i>Audion mykistys -valikko .....</i>                         | <i>37</i> |
| <i>Audion äänenvoimakkuus -valikko .....</i>                  | <i>37</i> |
| <i>Asetukset projisointi -valikko .....</i>                   | <i>37</i> |
| <i>Aseta lampun asetukset -valikko.....</i>                   | <i>37</i> |

|  |    |
|--|----|
| <i>Aseta suodatinasetukset -valikko</i> .....    | 37 |
| <i>Aseta virta-asetukset -valikko</i> .....      | 38 |
| <i>Asetukset suojaus -valikko</i> .....          | 39 |
| <i>Aseta HDMI-linkkiasetukset-valikko</i> .....  | 39 |
| <i>Asetukset testikuvio -valikko</i> .....       | 40 |
| <i>Aseta kaukosäädinasetukset -valikko</i> ..... | 40 |
| <i>Asetukset valinnat-valikko</i> .....          | 40 |
| <i>Asetuksen nollausvalikko</i> .....            | 41 |
| <i>Info-valikko</i> .....                        | 41 |



## **KUNNOSSAPITO..... 42**

|   |    |
|---|----|
| <i>Lampun vaihtaminen (Vain huoltohenkilöstö)</i> ..... | 42 |
|---|----|

## **LISÄTIETOJA ..... 43**

|   |    |
|---|----|
| <i>Yhteensopivat kuvatarkkuudet</i> .....               | 43 |
| <i>Kuvakoko ja projisointietäisyys</i> .....            | 44 |
| <i>Projektorin mitat ja kattokiinnitysasennus</i> ..... | 45 |
| <i>Infrapunakaukosäädin 1 koodit</i> .....              | 46 |
| <i>Infrapunakaukosäädin 2 koodit</i> .....              | 48 |
| <i>Vianmääritys</i> .....                               | 50 |
| <i>Varoitusvalo</i> .....                               | 52 |
| <i>Tekniset tiedot</i> .....                            | 54 |
| <i>Optoman maailmanlaajuiset toimistot</i> .....        | 55 |

# TURVALLISUUS

|   |  |
|---|--|
|  | Tasasivuisessa kolmiossa olevan vilkkuvan, nuolipäisen salaman tarkoitus on varoittaa käyttäjää tuotteen kotelon sisässä olevasta eristämättömästä "vaarallisesta jännitteestä", joka on riittävän suuri muodostamaan sähköiskun vaaran. |
|  | Tasasivuisen kolmion sisällä olevan huutomerkin tarkoitus on ilmoittaa käyttäjälle sovelluksen mukana tulevassa kirjallisessa materiaalissa olevista tärkeistä käyttö- ja ylläpito (huolto) -ohjeista.                                   |

Noudata kaikkia tässä käyttöoppaassa suositeltuja varoituksia, varotoimia ja huoltotoimenpiteitä.

## Tärkeä turvaohje



- Älä katso säteeseen, RG2.  
Kuten kaikilla kirkkailla lähteillä, älä katso suoraan säteeseen, RG2 IEC 62471-5:2015.
- Älä tuki tuuletusaukkoja. Jotta voisit varmistaa projektorin luotettavan käytön ja suojata sitä ylikuumenemiselta, on suositeltavaa sijoittaa se niin, että sen tuuletus ei esty. Älä esimerkiksi aseta projektoria täydelle kahvipöydälle, sohvalle, sänkyyn jne. Älä aseta projektoria syvennykseen, kuten kirjahyllyyn tai hyllyyn, joka rajoittaa ilman virtausta.
- Tulipalon tai sähköiskun vaaran vähentämiseksi älä altista projektoria sateelle tai kosteudelle. Älä asenna laitetta lähelle lämmönlähteitä (esim. lämpöpattereita, lämmittimiä ja liesiä) tai muita lämpöä tuottavia laitteita (esim. vahvistimia).
- Älä anna esineiden tai nesteiden joutua projektorin sisään. Ne saattavat koskettaa vaarallisia jännitepisteitä tai oikosulkea osia, mistä saattaa seurata tulipalo tai sähköisku.
- Älä käytä seuraavanlaisissa olosuhteissa:
  - Äärimmäisen kuumassa, viileä tai kosteassa ympäristössä.
    - (i) Varmista, että ympäristön lämpötila on 5°C-40°C
    - (ii) Suhteellinen kosteus on 10%-85 %
  - Pölyisessä tai likaisessa ympäristössä.
  - Älä käytä laitetta voimakkaita magneettikenttiä muodostavien laitteiden läheisyydessä.
  - Suorassa auringonvalossa.
- Älä käytä projektoria paikoissa, joiden ilmassa saattaa olla syttyviä tai räjähtäviä kaasuja. Projektorin sisällä oleva lamppu kuumenee käytössä hyvin kuumaksi ja kaasut voivat syttyä ja aiheuttaa tulipalon.
- Älä käytä laitetta, jos se on fyysisesti vahingoittunut tai vaurioitunut. Fyysisiin vahinkoihin tai vaurioihin kuuluu (rajoittamatta):
  - Laite on pudotettu.
  - Virtajohto tai -pistoke on vahingoittunut.
  - Nestettä on läikkyneet projektoriin.
  - Projektori on ollut alttiina sateelle tai kosteudelle.
  - Jotain on pudonnut projektorin sisään tai sen sisällä on jotain irtonaista.
- Älä sijoita projektoria epävakaa alustalle. Projektori voi kaatua ja aiheuttaa vamman tai projektori voi vahingoittua.
- Älä estä valoa tulemasta läpi projektorin linssistä käytön aikana. Valo kuumentaa linssin ja se voi aiheuttaa sulamista, palovammoja tai tulipalon.
- Älä avaa tai pura tuotetta, sillä se voi aiheuttaa sähköiskun.

- Älä yritä huoltaa laitetta itse. Kansien avaaminen saattaa altistaa sinut vaarallisille jännitteille tai muille vaaroille. Soita Optomalle ennen kuin lähetät laitteen korjattavaksi.
- Katso projektorin kotelosta turvallisuuteen liittyvät merkinnät.
- Vain pätevän huoltohenkilön tulee korjata laite.
- Käytä vain valmistajan määrittämiä liitäntöjä/lisälaitteita.
- Älä katso suoraan projektorin linssiin käytön aikana. Kirkas valo saattaa vahingoittaa silmiäsi.
- Kun vaihdat lamppua, anna laitteen ensin jäähtyä.
- Laite ilmoittaa, kun lamppu on syytä vaihtaa. Vaihda lamppu, kun saat varoitusviestejä.
- Kun olet vaihtanut lamppumoduulin, nollaa "Lampun nollaus"-toiminto näyttövalikon kohdassa "Asetukset Lampun asetukset".
- Laittaessasi projektorin pois päältä, varmista että sen jäähdytyskierto on suoritettu ennen virran katkaisemista. Anna projektorin jäähtyä 90 sekuntia.
- Kun lampun käyttöikä on lähestymässä loppuaan, näyttöön tulee viesti "Lamppuikä ylitetty.". Ota yhteys paikalliseen jälleenmyyjään tai huoltokeskukseen lampun vaihtamiseksi niin pian kuin mahdollista.
- Sammuta laite ja irrota virtapistoke pistorasiasta, ennen kuin puhdistat tuotteen.
- Käytä kotelon puhdistamiseen pehmeää, kuivaa liinaa, joka on kostutettu miedolla pesuaineella. Älä käytä laitteen puhdistamiseen hankaavia puhdistusaineita, vahoja tai liuottimia.
- Irrota virtajohto virtalähteestä, jos laitetta ei käytetä pitkään aikaan.

**Huomautus:** Kun lampun käyttöikä on lopussa, projektori ei toimi, ennen kuin lamppu on vaihdettu.

- Älä aseta projektoria paikkoihin, joissa se voi altistua tärinälle tai iskuille.
- Älä koske linssiin paljain käsin.
- Poista paristo(t) kaukosäätimestä ennen varastointia. Jos paristo(t) jäävät kaukosäätimeen pitkiksi ajoiksi, ne voivat vuotaa.
- Älä käytä tai varastoi projektoria paikoissa, joissa voi olla öljyn tai tupakan savua, se voi heikentää projektorin suorituskyvyn laatua.
- Noudata oikeaa projektorin suuntausasennusta. Muu kuin vakioasennus voi heikentää projektorin suorituskykyä.
- Käytä jatkojohtoa ja/tai ylijännitesuojaa. Virtakatkokset ja jännitteen laskut voivat RIKKOA laitteita.

## Linssin puhdistaminen

- Varmista ennen linssin puhdistamista, että sammutat projektorin ja irrotat virtajohdon antaaksesi laitteen jäähtyä kokonaan.
- Poista pöly paineilmasuihkeella.
- Käytä linssin puhdistamiseen erikoisliinaa ja pyyhi linssi kevyesti. Älä koske linssiin paljain sormin.
- Älä käytä linssin puhdistamiseen emäksisiä/hapollisia pesuaineita tai syttyviä ohentimia, kuten alkoholia. Jos linssi vahingoittuu puhdistuksen seurauksena, takuu ei kata sitä.



Varoitus: Älä käytä syttyviä kaasuja sisältäviä suihkeita pölyn tai lian poistamiseen linssistä. Tämä voi aiheuttaa tulipalon projektorin sisäpuolen korkean kuumuuden johdosta.



Varoitus: Älä puhdistaa linssiä, jos projektori on lämpenemässä, tämä voi aiheuttaa linssin pintakalvon irtoamisen.



Varoitus: Älä pyyhi tai napauta linssiä kovalla esineellä.

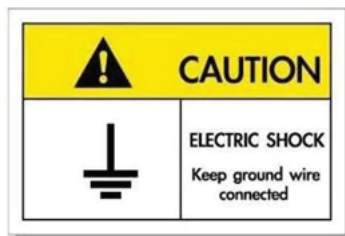

Sähköiskun välttämiseksi laite ja sen oheislaitteet on maadoitettava oikein.

## 3D-turvallisuustiedot

Noudata kaikkia varoituksia ja suositeltuja varotoimia ennen kuin itse käytät tai lapsesi käyttää 3D-toimintoa.

### Varoitus

Lapset ja teini-ikäiset ovat herkempiä terveysongelmille, jotka liittyvät 3D-katsomiseen ja heitä on valvottava tarkoin, kun he katsovat kuvaa.

### Valoherkkyysepilepsia ja muut terveysriskit

- Jotkut katsoja voivat saada epilepsia-kohtauksen tai sydänkohtauksen altistuessaan tietyille projisoidun kuvan tai videopelien vilkkuville kuville tai valoille. Jos itselläsi tai suvussa esiintyy epilepsiaa tai sydänkohtauksia, ota yhteys lääkäriin ennen kuin käytät 3D-toimintoa.
- Sellaisillakin henkilöillä, joilla itsellä tai suvussa ei esiinny epilepsiaa tai sydänkohtauksia, voi olla diagnostisoimattomia tiloja, jotka voivat aiheuttaa valoherkkyysepilepsia-kohtauksia.
- Raskaana olevien naisten, vanhusten, erilaisista sairauksista kärsivien henkilöiden, unen puutteesta kärsivien henkilöiden tai alkoholin vaikutuksen alaisten henkilöiden tulisi välttää 3D-toiminnon käyttämistä.
- Jos 3D-kuvaa katsoessasi ilmenee jokin seuraavista oireista, lopeta heti katsominen ja ota yhteys erikoissairaanhoidon: (1) muuttunut näkökyky, (2) pyörähdys, (3) huimaus, (4) tahattomat liikkeet, kuten silmän tai lihaksen nykiminen, (5) sekavuus, (6) pahoinvointi, (7) tajuttomuus, (8) kouristukset, (9) krampit tai (10) ajan ja paikan tajun menettäminen. Lapset ja teini-ikäiset ovat aikuisia herkempiä kokemaan näitä oireita. Vanhempien tulee valvoa lapsia ja kysyä, kokevatko he näitä oireita.
- 3D-projektion katsominen voi myös aiheuttaa liikepahoinvointia, jälkikuvia, ajan ja paikan tajun menettämistä, silmän rasittumista ja vähentynyttä asennon vakautta. On suositeltavaa, että käyttäjät pitävät usein taukoja vähentääkseen näiden vaikutusten mahdollisuutta. Jos silmissäsi esiintyy oireita rasittumisesta tai kuivuudesta tai jos sinulla ilmenee jokin yllä mainituista oireista, lopeta heti tämän laitteen käyttö ja jatka laitteen käyttöä vasta vähintään puolen tunnin kuluttua, kun oireet ovat poistuneet.
- 3D-projektion katsominen liian lähellä näyttöä tai liian pitkäkestoinen katsominen voi vahingoittaa näköä. Ihanteellinen katsomisetäisyys on vähintään kolme kertaa näytön korkeus. On suositeltavaa, että katsoja silmät ovat näytön tasalla.
- 3D-projektion katsominen 3D-laseilla pitkän aikaa voi aiheuttaa päänsärkyä tai rasittumista. Jos koet päänsärkyä, rasittumista tai huimausta, lopeta 3D-projektion katsominen ja lepuuta silmiäsi.
- Älä käytä 3D-laseja mihinkään muuhun tarkoitukseen kuin 3D-projektion katsomiseen.
- 3D-lasien käyttö muuhun tarkoitukseen (kuten silmälaseina, aurinkolaseina, suojalaseina jne.) voi olla fyysisesti vahingollista ja heikentää näköä.
- 3D-projektion katsominen voi johtaa joillakin katsojilla ajan ja paikan tajun menettämiseen. ÄLÄ tämän vuoksi sijoita 3D-PROJEKTORIA lähelle portaikkoja, sähköjohtoja, parvekettä tai muuta kohdetta, johon voi kompastua tai törmätä, tai jotka voivat pudota, rikkoontua tai kaatua.

## Tekijänoikeudet

Tämä julkaisu, mukaan lukien kaikki valokuvat, kuvitus ja ohjelmisto, on suojattu kansainvälisillä tekijänoikeuslaeilla. Kaikki oikeudet pidätetään. Tätä käyttöopasta tai mitään sen sisältämää materiaalia ei saa monistaa ilman tekijän kirjallista lupaa.

© Tekijänoikeudet 2019

## Vastuuvapauslauseke

Tämän asiakirjan tiedot voivat muuttua ilman ilmoitusta. Valmistaja ei anna mitään esityksiä tai takuita tämän asiakirjan sisällölle ja erityisesti sanoutuu irti kaikista epäsuorista takuista myytävyydestä tai soveltuvuudesta johonkin tiettyyn tarkoitukseen. Valmistaja pidättää oikeudet tarkistaa tätä julkaisua ja tehdä aika-ajoin muutoksia sen sisältöön ilman velvoitetta ilmoittaa tällaisista tarkistuksista tai muutoksista kenellekään.

## Tavaramerkkien tunnustaminen

Kensington on ACCO Brand Corporationin Yhdysvalloissa rekisteröity tavaramerkki, jolle on myönnetty rekisteröinti, ja jolle on vireillä hakemuksia muissa maissa eri puolilla maailmaa.

HDMI, HDMI-logo ja High-Definition Multimedia Interface ovat HDMI Licensing LLC:n tavaramerkkejä tai rekisteröityjä tavaramerkkejä Yhdysvalloissa ja muissa maissa.

MHL, Mobile High-Definition Link ja MHL Logo ovat MHL Licensing, LLC:n tavaramerkkejä tai rekisteröityjä tavaramerkkejä.

DLP®, DLP Link ja DLP logo ovat Texas Instrumentsin rekisteröityjä tavaramerkkejä ja BrilliantColor™ on Texas Instrumentsin tavaramerkki.

Kaikki muut tässä käyttöoppaassa käytetyt tuotenimet ovat niiden vastaavien omistajien omaisuutta, mikä täten tunnustetaan.

## FCC

Tämä laite on testattu, ja se on todettu luokan B digitaalisia laitteita koskevien rajoitusten FCC:n sääntökohdan 15 mukaiseksi. Nämä raja-arvot on tarkoitettu turvaamaan riittävä häiriösuojaus asutussa ympäristössä. Tämä laite tuottaa ja käyttää radioaaltoja ja saattaa säteillä niitä ympäristöönsä. Jos laitetta ei asenneta tai käytetä ohjeiden mukaan, se voi aiheuttaa häiriöitä radioliikenteelle.

Kuitenkaan mitään takuita ei ole sille, ettei laite aiheuttaisi häiriöitä radion tai television vastaanottamiseen. Jos tämä laite häiritsee radio- tai televisiovastaanottoa, minkä voi todeta sulkemalla laitteen ja käynnistämällä sen uudelleen, tilannetta voi yrittää korjata seuraavilla toimenpiteillä:

- Suuntaa vastaanottoantenni uudelleen.
- Siirrä laite kauemmas radio- tai televisiovastaanottimesta.
- Kytke laite pistorasiaan, joka kuuluu eri jakopiiriin kuin pistorasia, johon radio tai televisio on kytketty.
- Kysy neuvoa laitteen myyjältä tai kokeneelta radio- tai tv-asentajalta.

### Huomautus: Suojatut kaapelit

Kaikki liitännät muihin tietokonelaitteisiin on tehtävä suojatuilla kaapeleilla, jotta säilytetään FCC-säädösten mukaisuus.

### Huomio

Sellaisten muutosten tai mukautusten tekeminen, joita valmistaja ei ole nimenomaisesti hyväksynyt, voi mitätöidä FCC:n myöntämän käyttäjän valtuutuksen käyttää tätä laitetta.

## Käyttöehdot

Tämä laite noudattaa FCC-säännösten osaa 15. Käytölle on kaksi seuraavaa ehtoa:

1. Tämä laite ei saa aiheuttaa haitallista häiriötä, ja
2. Tämän laitteen on hyväksyttävä kaikki vastaanotettu häiriö, mukaan luettuna häiriö, joka saattaa aiheuttaa epätoivottavaa toimintaa.

## Huomautus: Käyttö Kanadassa

Tämä luokan B digitaalinen laite on Kanadan ICES-003-säädöksen mukainen.

Remarque à l'intention des utilisateurs canadiens

Cet appareil numérique de la classe B est conforme à la norme NMB-003 du Canada.

## Vaatimustenmukaisuusvakuutus EU-maissa

- EMC-direktiivi 2014/30/EU (lisäyksineen)
- Matalajännitedirektiivi 2014/35/EU
- RED 2014/53/EU (jos tuotteessa on RF-toiminto)

## WEEE



### Hävitysohjeet

Älä hävitä tätä elektronista laitetta heittämällä sitä roskeen. Minimoidaksesi saastumisen ja varmistaaksesi parhaan mahdollisen ympäristön suojelun, kierrätä laite.



# JOHDANTO

## Pakkauksen sisältö

Pura pakkaus varovasti ja tarkista, että kaikki alla listatut vakiolisävarusteet ovat mukana. Joitakin vaihtoehtoisten lisävarusteiden kohteita ei ehkä ole käytettävissä mallin, teknisten tietojen ja ostoalueen mukaan. Tarkista sisältö ostopaikkasi mukaisesti. Jotkut lisävarusteet voivat vaihdella alueittain.

Takuukortti kuuluu toimitukseen vai määrättyillä alueilla. Kysy lisätietoja jälleenmyyjältä.

## Vakiolisävarusteet

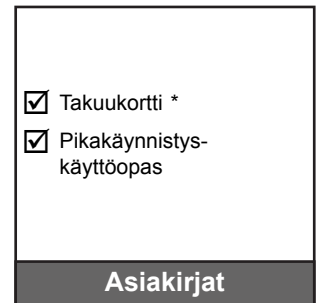
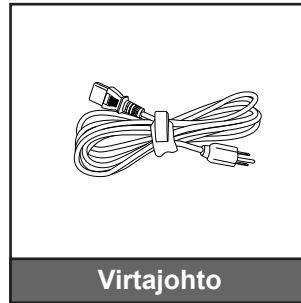

### Huomautus:

- Paristo kuuluu kaukosäätimen toimitukseen.
- \* Katso Euroopassa voimassa olevat takuutiedot osoitteesta [www.optomaeurope.com](http://www.optomaeurope.com).

## Valinnaiset lisävarusteet

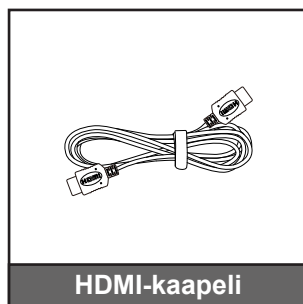

**Huomautus:** Valinnaiset lisävarusteet vaihtelevat mallin, teknisten tietojen ja alueen mukaan.

# JOHDANTO

## Tuotekuvaus

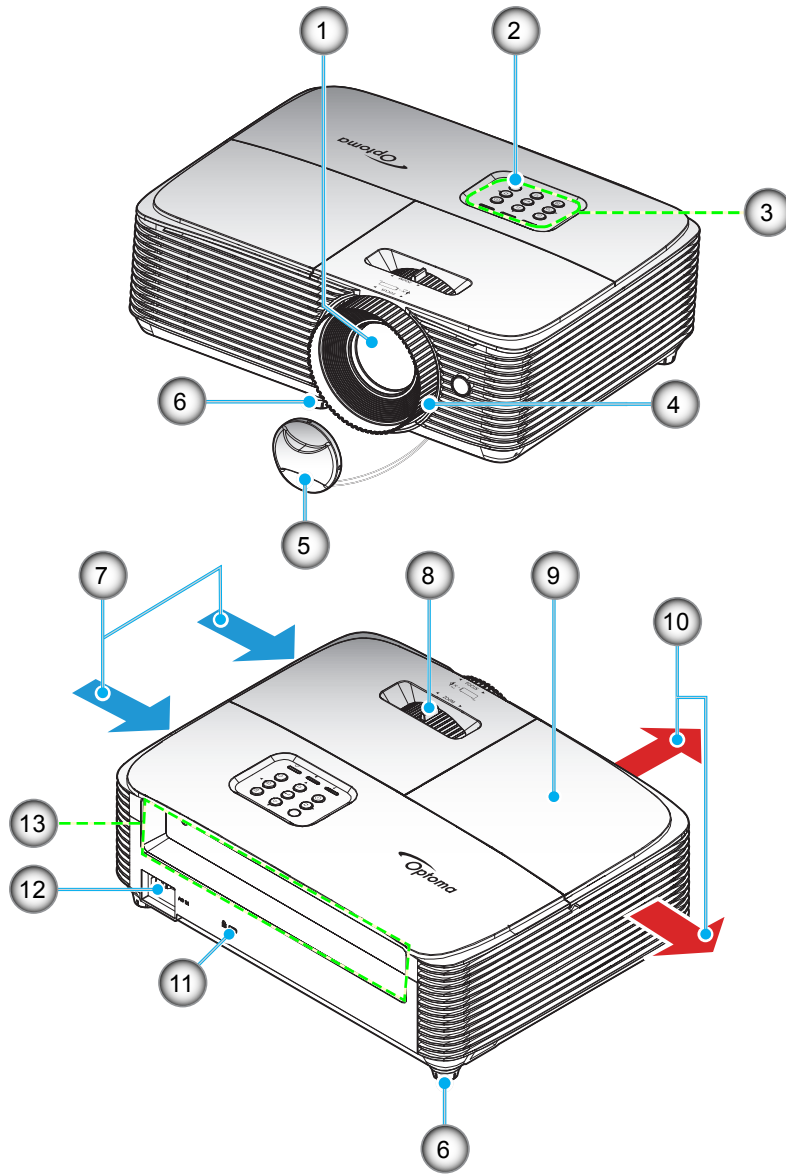

**Huomautus:** Säilytä 20 cm:n vähimmäisetäisyys "tulo"- ja "lähtö"-tarrojen välillä.

| Nro | Kohde                   | Nro | Kohde                   |
|-----|-------------------------|-----|-------------------------|
| 1.  | Linssi                  | 8.  | Zoomin vipu             |
| 2.  | Infrapunavastaanotin    | 9.  | Lampun kansi            |
| 3.  | Näppäimistö             | 10. | Tuuletus (poistoilma)   |
| 4.  | Tarkennusrenkas         | 11. | Kensington™-lukkoportti |
| 5.  | Linssinsuojus           | 12. | Virtapistoke            |
| 6.  | Kallistuksen säätöjalka | 13. | Tulo-/lähtö             |
| 7.  | Tuuletus (tuloilma)     |     |                         |

# JOHDANTO

## Liitännät

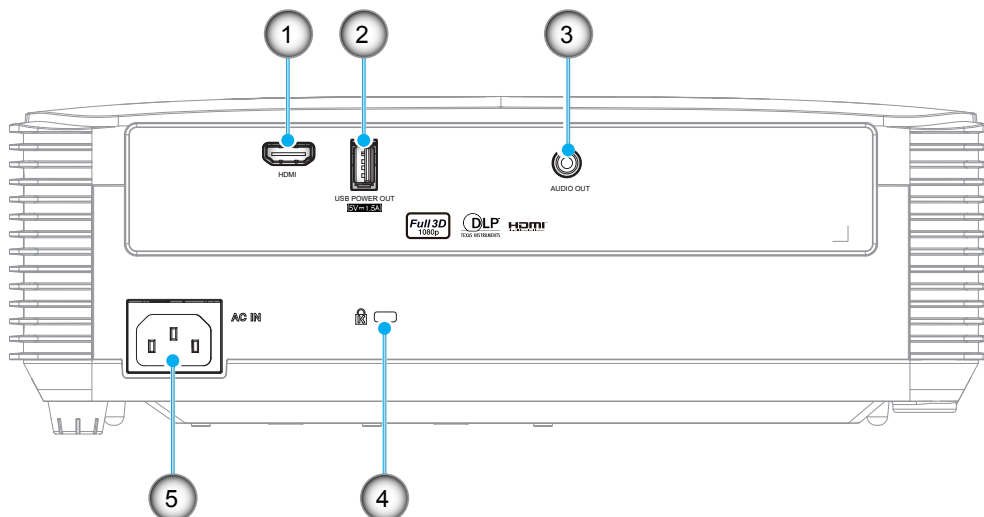

| Nro | Kohde   | Nro | Kohde                   |
|-----|---|-----|-------------------------|
| 1.  | HDMI -liitäntä  | 4.  | Kensington™-lukkoportti |
| 2.  | USB-VIRTALÄHTÖ (5 V $\overline{---}$ 1,5 A) -liitäntä / Huolto / Hiiri-liitäntä | 5.  | Virtapistoke            |
| 3.  | AUDIO OUT -liitäntä   |     |                         |

### Huomautus:

- Etähiiri vaatii erikoiskaukosäätimen.
- Parhaan kuvanlaadun varmistamiseksi ja yhteysvirheiden välttämiseksi on suositeltavaa käyttää enintään 5 m pituisia suurinopeuksisia tai Premium Certified -HDMI-kaapeleita.

# JOHDANTO

## Näppäimistö

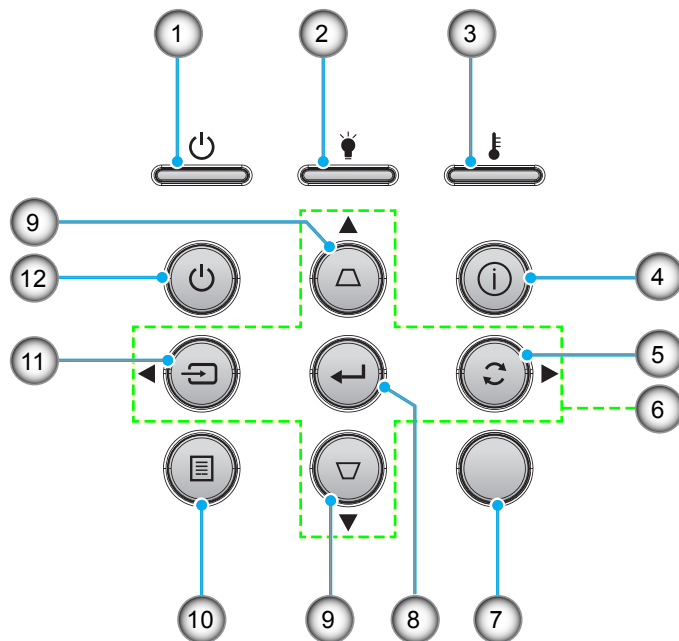

| Nro | Kohde                           | Nro | Kohde                |
|-----|---------------------------------|-----|----------------------|
| 1.  | Päälle/Valmiustila-merkkivalo   | 7.  | Infrapunavastaanotin |
| 2.  | Lampun merkkivalo               | 8.  | Vahvista             |
| 3.  | Lämpötilan merkkivalo           | 9.  | Trapetsikorjaus      |
| 4.  | Tiedot                          | 10. | Valikko              |
| 5.  | Synkronointi                    | 11. | Lähde                |
| 6.  | Nelisuuntaiset valintanäppäimet | 12. | Virran               |

# JOHDANTO

## Kaukosäädin 1

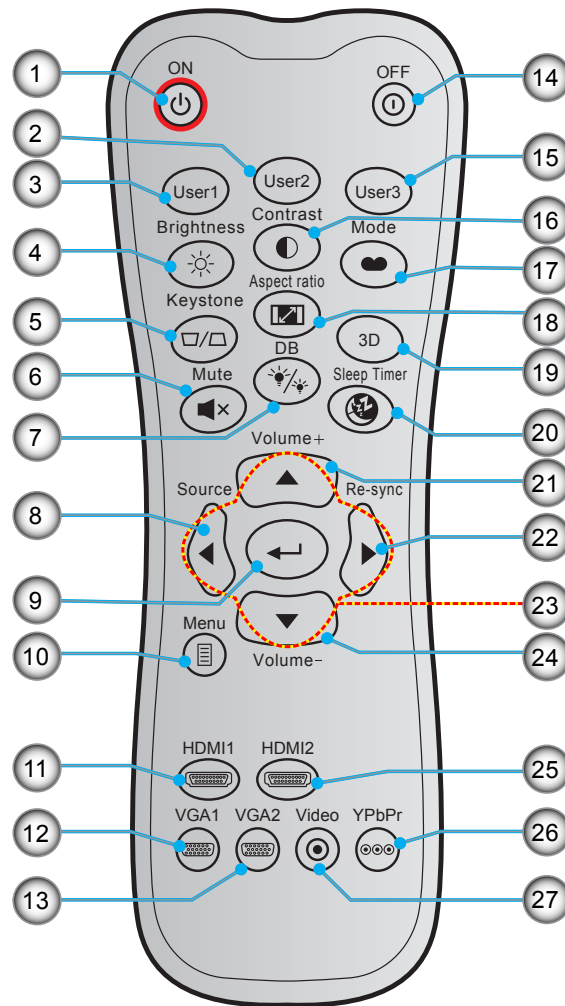

| Nro | Kohde                 | Nro | Kohde                           |
|-----|-----------------------|-----|---------------------------------|
| 1.  | Virta päälle          | 15. | Käyttäjä 3                      |
| 2.  | Käyttäjä 2            | 16. | Kontrasti                       |
| 3.  | Käyttäjä 1            | 17. | Näyttötila                      |
| 4.  | Kirkkaus              | 18. | Kuvasuhde                       |
| 5.  | Kuvankorjaus          | 19. | 3D-valikko päälle/pois          |
| 6.  | Mykistys              | 20. | Uniajastin                      |
| 7.  | DB (Dynaaminen musta) | 21. | Volume +                        |
| 8.  | Lähde                 | 22. | Synkronointi                    |
| 9.  | Vahvista              | 23. | Nelisuuntaiset valintanäppäimet |
| 10. | Valikko               | 24. | Volume -                        |
| 11. | HDMI1                 | 25. | HDMI2 (ei tuettu)               |
| 12. | VGA1 (ei tuettu)      | 26. | YPbPr (ei tuettu)               |
| 13. | VGA2 (ei tuettu)      | 27. | Video (ei tuettu)               |
| 14. | Virta pois            |     |                                 |

### Huomautus:

- Todellinen kaukosäädin voi olla erilainen alueen mukaan.
- Joillakin näppäimillä ei ehkä ole toimintoa malleissa, jotka eivät tue näitä toimintoja.

# JOHDANTO

## Kaukosäädin 2

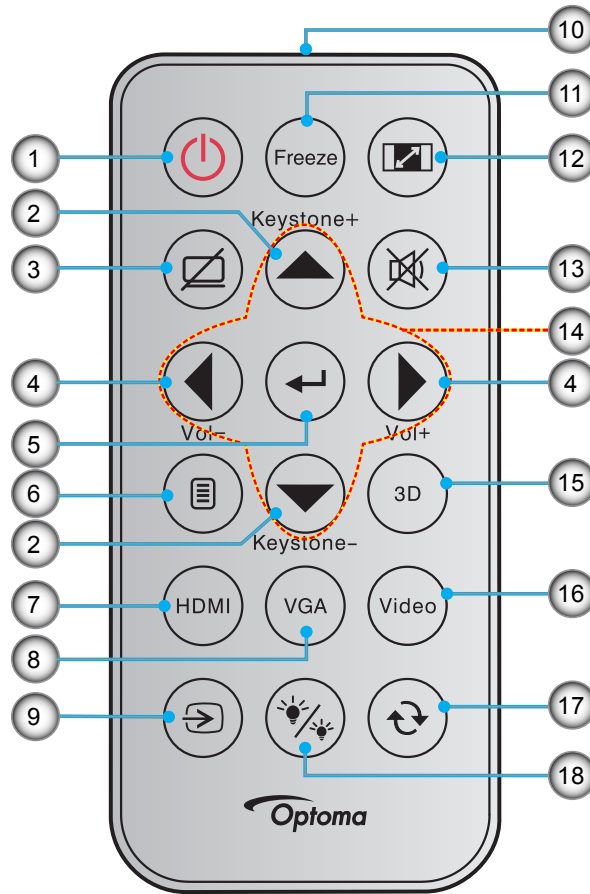

| Nro | Kohde               | Nro | Kohde                           |
|-----|---------------------|-----|---------------------------------|
| 1.  | Virta päälle/pois   | 10. | Infrapuna-LED-merkkivalo        |
| 2.  | Kuvankorjaus +/-    | 11. | Pysäytä                         |
| 3.  | AV-mykistys         | 12. | Kuvasuhde                       |
| 4.  | Äänenvoimakkuus -/+ | 13. | Mykistys                        |
| 5.  | Vahvista            | 14. | Nelisuuntaiset valintanäppäimet |
| 6.  | Valikko             | 15. | 3D                              |
| 7.  | HDMI                | 16. | Video (ei tuettu)               |
| 8.  | VGA (ei tuettu)     | 17. | Uudelleensynkronointi           |
| 9.  | Lähde               | 18. | Kirkkaustaso                    |

### Huomautus:

- *Todellinen kaukosäädin voi olla erilainen alueen mukaan.*
- *Joillakin näppäimillä ei ehkä ole toimintoa malleissa, jotka eivät tue näitä toimintoja.*
- *Ennen kuin käytät kaukosäädintä ensimmäistä kertaa, irrota läpinäkyvä eristysteippi. Katso ohjeet pariston asennuksesta sivulta 20.*

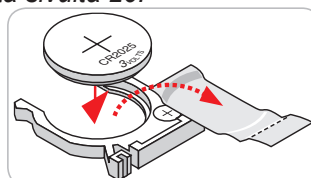

# ASETUKSET JA ASENNUS

## Projektorin asennus

Tämä projektori on suunniteltu asennettavaksi neljään mahdolliseen asentoon.

Huonetila ja henkilökohtainen mieltymys ratkaisee, minkä asennussijainnin valitset. Ota huomioon valkokankaan koko ja sijainti, sopivan pistorasian sijainti sekä projektorin ja muiden laitteiden välinen etäisyys ja sijainti.

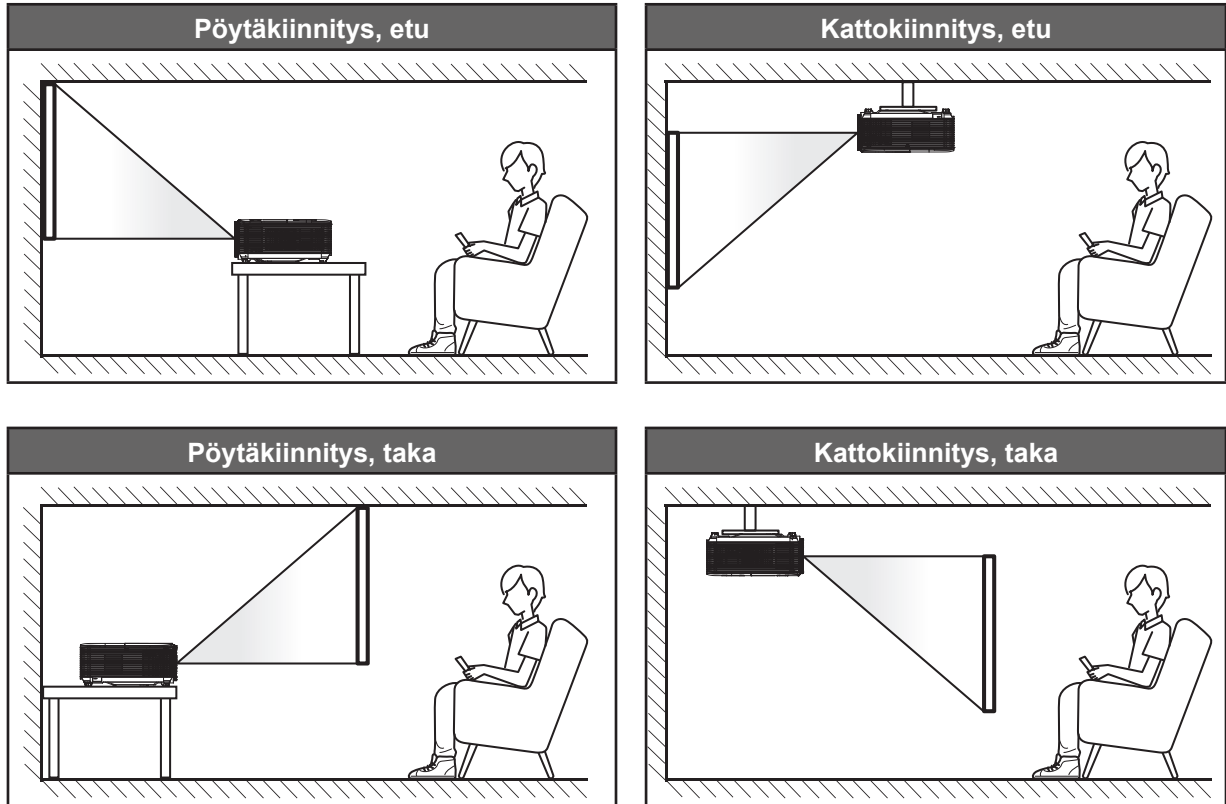

Projektorin tulee asettaa tasaiselle pinnalle ja 90 astetta / kohtisuorassa heijastusnäyttöön nähden.

- Katso projektorin sijainnin määrittäminen tietyille heijastusnäyttökoolle etäisyystaulukosta sivulla 44.
- Katso näytön koon määrittäminen annetulle etäisyydelle etäisyystaulukosta sivulla 44.

**Huomautus:** Mitä etäämmälle projektori sijoitetaan näytöstä, sitä suuremmaksi kuvan koko kasvaa ja myös pystysuuntainen siirtymä lisääntyy suhteessa.

### TÄRKEÄÄ!

Älä käytä projektoria mistään muusta suunnasta kuin pöytä- tai kattokiinnityksestä. Projektorin tulee olla vaakasuuntaisesti, ei kallistettuna eteen/taakse tai vasemmalle/oikealle. Kaikki muut suuntaukset mitätöivät takuun ja lyhentävät projektorin lampun tai itse projektorin käyttöikää. Ota yhteys Optomaan saadaksesi ohjeet vakioasennuksesta poikkeavaan asentukseen.

# ASETUKSET JA ASENNUS

## Projektorin asennusilmoitus

- Aseta projektori vaaka-asentoon.

**Projektorin kallistuskulma ei saa olla yli 15 astetta**, eikä projektoria saa asentaa muilla kiinnitystavoilla kuin työpöytä- ja kattokiinnitys, muuten lampun käyttöikä voi lyhentyä dramaattisesti ja voi ilmetä muita **ennustamattomia vahinkoja**.



- Jätä poistoilma-aukon ympärille vähintään 30 cm tilaa.

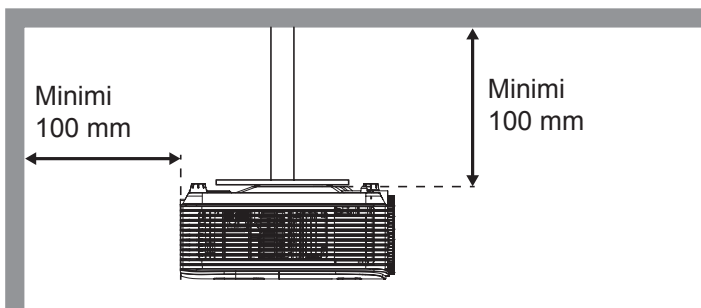
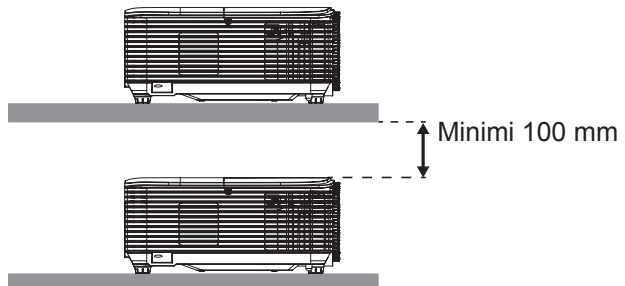
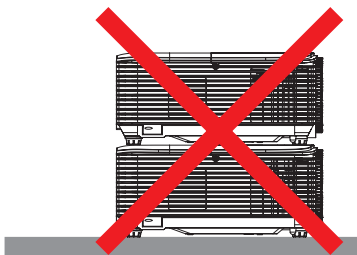
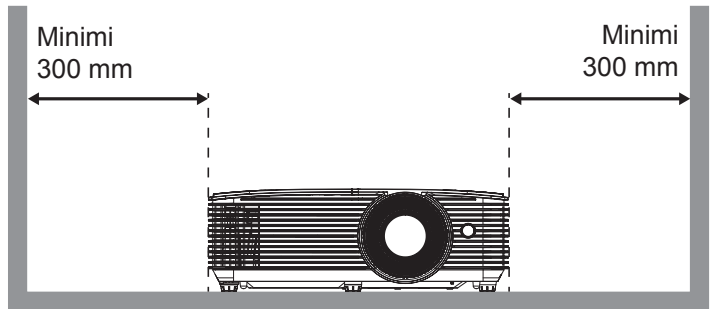
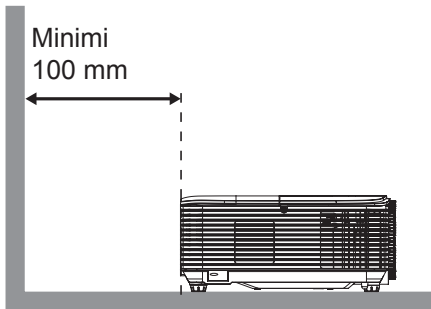

- Varmista, että ilmanottoaukot eivät kierrätä ilmanpoistoaukon kuumaa ilmaa.
- Varmista projektoria suljetussa tilassa käytettäessä, ettei tilojen ilmalämpötila ylitä käyttölämpötilaa projektorin ollessa käynnissä, ja että ilmanotto- ja poistoaukot ovat esteettömiä.
- Kaikkien suljettujen tilojen tulee läpäistä sertifioitu lämpötila-arviointi, jotta varmistetaan, ettei projektori kierrätä poistoilmaa, koska tämä voi aiheuttaa projektorin sammumisen, vaikka tilojen lämpötila olisi hyväksytyissä käyttölämpötilarajoissa.



# ASETUKSET JA ASENNUS

## Lähteiden yhdistäminen projektoriin

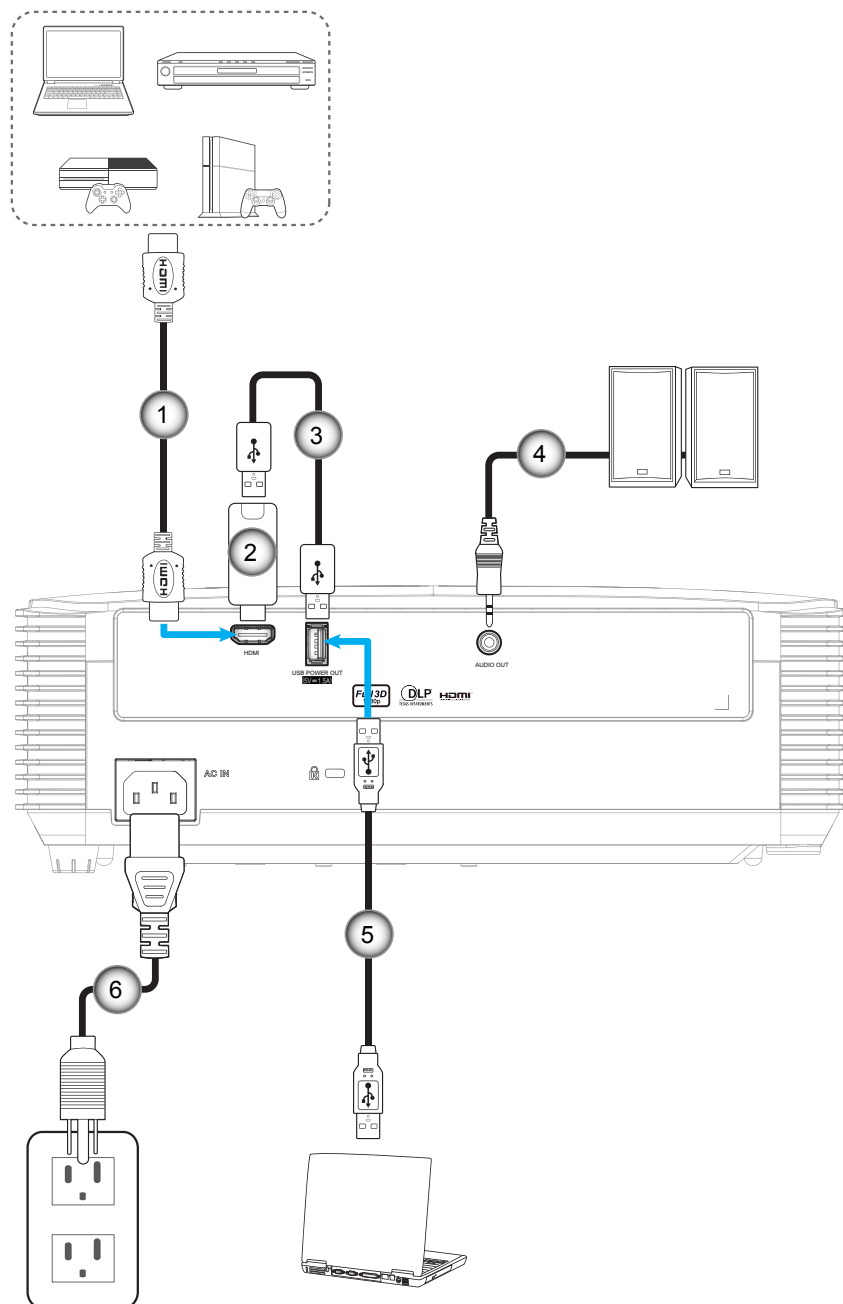

| Nro | Kohde            | Nro | Kohde             |
|-----|------------------|-----|-------------------|
| 1.  | HDMI-kaapeli     | 4.  | Audiolähtökaapeli |
| 2.  | HDMI-käyttöavain | 5.  | USB-kaapeli       |
| 3.  | USB-virtakaapeli | 6.  | Virtajohto        |

# ASETUKSET JA ASENNUS

## Heijastetun kuvan säätäminen

### Kuvan korkeus

Tämä projektori on varustettu kuvan korkeuden säädön mahdollistavalla nostojalalla.

1. Paikanna projektorin alta säädettävä jalka, jota haluat säätää.
2. Nosta tai laske projektoria kiertämällä säädettävää jalkaa myötä- tai vastapäivään.

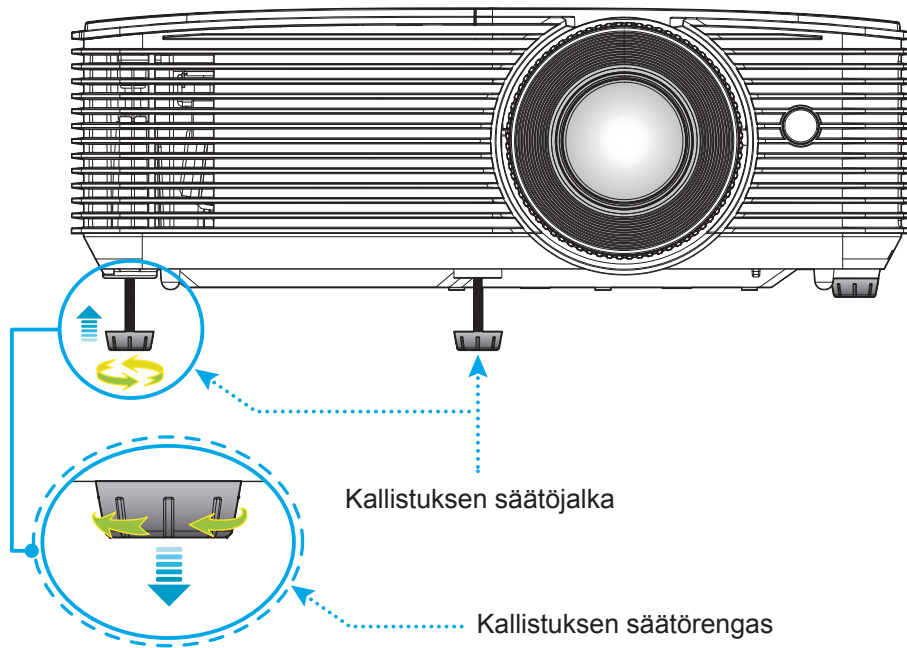

### Zoomi ja tarkennus

- Säätääksesi kuvan kokoa, kierrä zoomausvipua myötäpäivään tai vastapäivään lisätäksesi tai vähentääksesi projisoidun kuvan kokoa.
- Säätääksesi tarkennusta, kierrä tarkennusrengasta myötäpäivään tai vastapäivään, kunnes kuva on tarkka ja selvä.

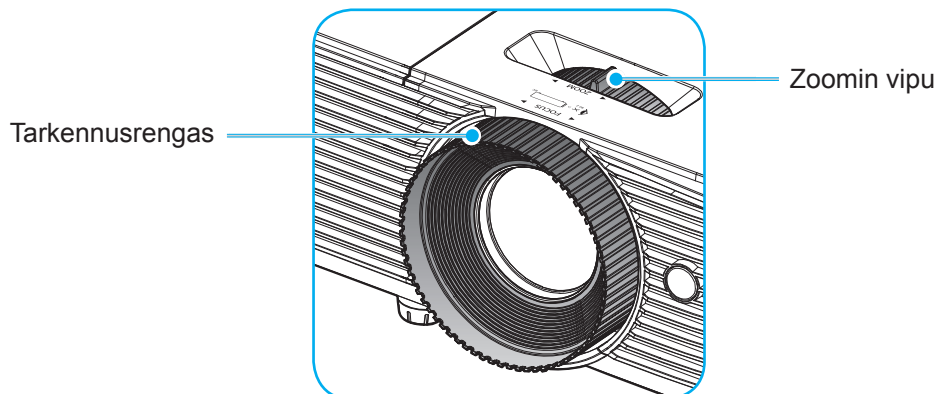

**Huomautus:** Projektori tarkentaa välillä 1–9,8 m.

# ASETUKSET JA ASENNUS

## Paristojen asentaminen/vaihtaminen (kaukosäädin 1)

Toimitukseen kuuluvat kaksi AAA-paristoa ovat kaukosäädintä varten.

1. Irrota paristokansi kaukosäätimen takaa.
2. Liitä AAA-paristot paristolokeroon kuten kuvassa.
3. Aseta kansi takaisin kaukosäätimeen.

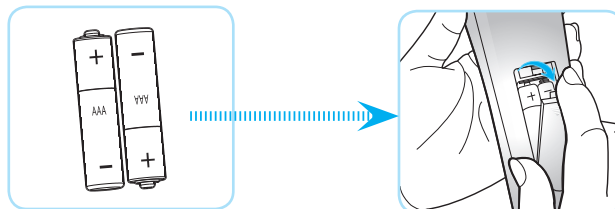

**Huomautus:** Vaihda vain samaan tai vastaavaan paristotyyppiin.

## HUOMIO

Paristojen virheellinen käyttö voi johtaa kemikaalivuotoon tai räjähdykseen. Varmista, että toimit seuraavien ohjeiden mukaisesti.

- Älä sekoita eri tyyppisiä paristoja. Eri tyyppisillä paristoilla on erilaiset ominaisuudet.
- Älä sekoita vanhoja ja uusia paristoja. Vanhojen ja uusien paristojen sekoittaminen voi lyhentää uusien paristojen käyttöikää tai aiheuttaa kemikaalivuotoja vanhoissa paristoissa.
- Vaihda paristot heti, kun ne ovat lopussa. Paristosta vuotaneet silmien kanssa kosketuksiin joutuneet kemikaalit voivat aiheuttaa ihottumaa. Jos havaitset kemikaalivuodon, pyyhi se huolellisesti liinalla.
- Tämän tuotteen toimitukseen kuuluvilla paristoilla on varastointiolosuhteiden vuoksi lyhyt odotettavissa oleva käyttöikä.
- Jos kaukosäädintä ei käytetä pitkään aikaan, poista paristot.
- Kun hävität pariston, tee se maasi tai alueesi lakien mukaisesti.

# ASETUKSET JA ASENNUS

## Pariston asentaminen/vaihtaminen (kaukosäädin 2)

1. Paina paristokantta lujasti ja liu'uta se irti.

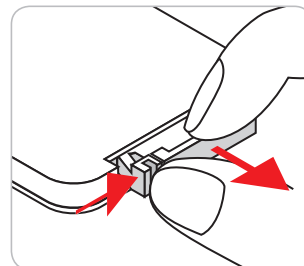

2. Asenna lokeroon uusi paristo. Poista vanha paristo ja asenna uusi (CR2025). Varmista, että "+"-puoli on ylöspäin.

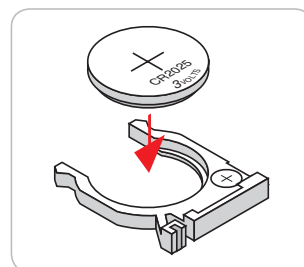

3. Aseta kansi takaisin paikalleen.

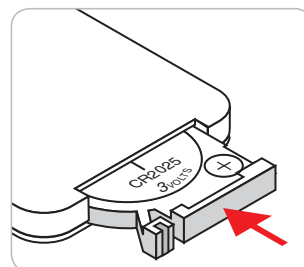

**VAARA:** Varmistaaksesi turvallisen käytön, huomioi seuraavat varotoimet:

- Käytä CR2025-tyyppistä paristoa.
- Vältä altistumista vedelle tai muille nesteille.
- Älä altista kaukosäädintä kosteudelle tai kuumuudelle.
- Älä pudota kaukosäädintä.
- Jos paristo on vuotanut kaukosäätimessä, pyyhi kotelo varovasti puhtaaksi ja asenna uusi paristo.
- Räjähdyksivaara, jos paristo on vaihdettu vääräntyyppiseen.
- Hävitä käytetty paristo ohjeiden mukaisesti.

# ASETUKSET JA ASENNUS

## Toimivuusalue

Infrapuna (IR) -kaukosäädinanturi sijaitsee projektorin päällä. Varmista, että pidät kaukosäädintä enintään 30 asteen kulmassa kohti projektorin päällä olevaa infrapuna-kaukosäädinanturia, jotta se toimii oikein. Kaukosäätimen ja anturin etäisyys ei saa olla 6 metriä suurempi.

**Huomautus:** Kun osoitat kaukosäätimellä suoraan (0 asteen kulmassa) on infrapuna-kaukosäädinanturia, etäisyys kaukosäätimen ja anturin välillä ei saa olla yli 8 metriä.

- Varmista, ettei kaukosäätimen ja projektorin infrapuna-anturin välissä ole mitään esteitä, jotka voivat estää infrapunasädetä.
- Varmista, ettei kaukosäätimen infrapunalähtetimeen osu suoraan auringon tai loistelampun valoa.
- Pidä kaukosäädin yli 2 m etäisyydellä loistelampuista, muuten kaukosäätimeen voi tulla toimintahäiriö.
- Jos kaukosäädin on lähellä invertterityyppisiä loistelamppuja, siitä voi tulla ajoittain toimimaton.
- Jos kaukosäädin ja projektori ovat hyvin lähekkäin, kaukosäädin ei ehkä toimi.
- Kun osoitat näyttöä, toimintaetäisyys on alle 6 m kaukosäätimestä näyttöön ja infrapunasäteiden heijastamiseksi takaisin projektoriin. Toimintaetäisyys voi kuitenkin vaihdella heijastusnäyttötyyppin mukaan.

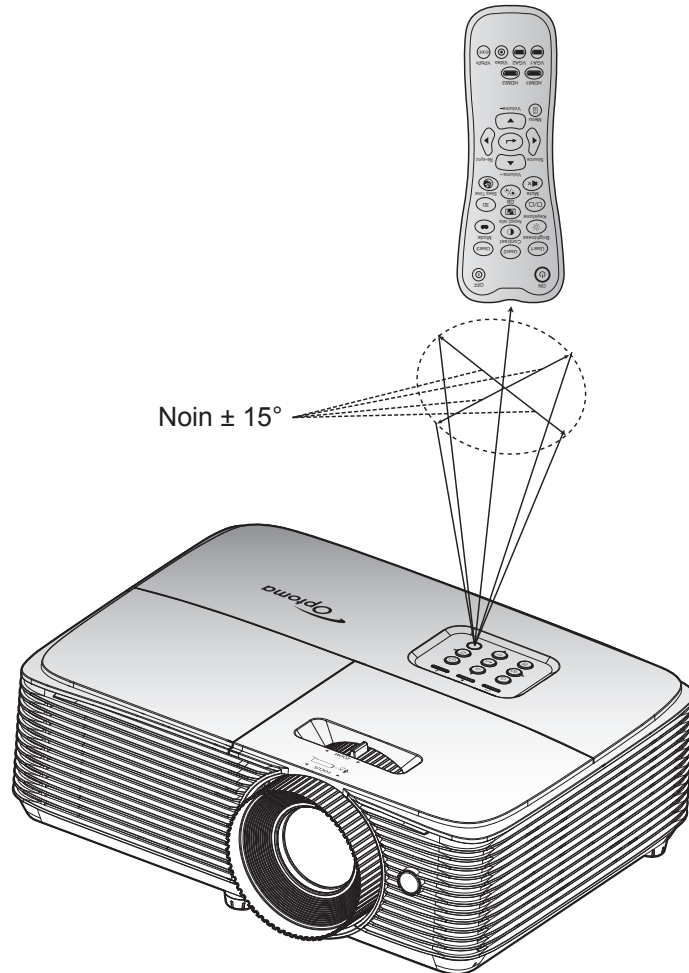

# PROJEKTORIN KÄYTTÖ

## Projektorin virran kytkeminen päälle/pois päältä

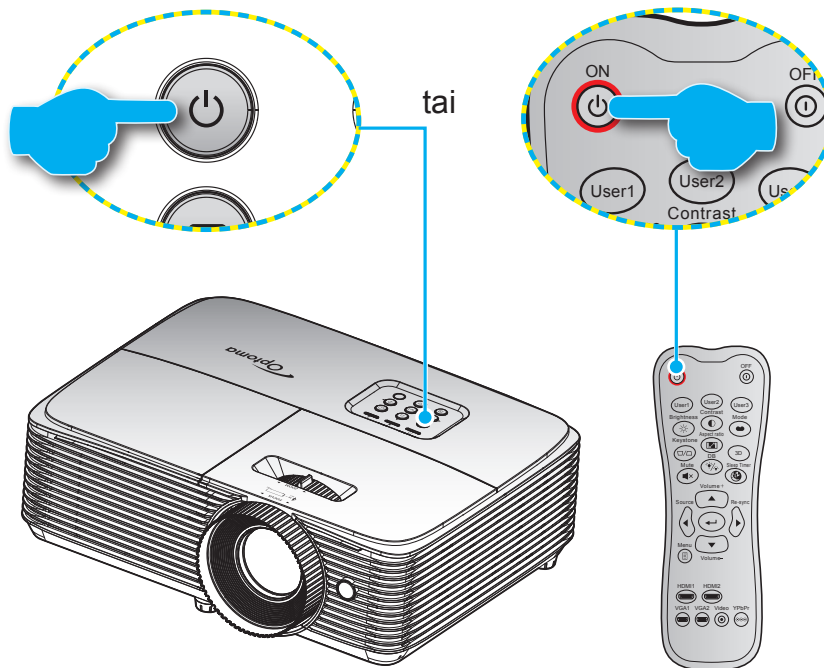

### Virta päälle

1. Kiinnitä virtajohto ja signaali/lähdekaapeli tiukasti. Liittämisen jälkeen Päällä/Valmiustila LED -merkkivalo palaa punaisena.
2. Käynnistä projektori painamalla joko projektorin näppäimistön tai kaukosäätimen "⏻"-painiketta.
3. Käynnistysnäyttö tulee näkyviin noin 10 sekunniksi ja Päällä/Valmiustila-LED-merkkivalo vilkkuu sinisenä ja palaa sitten tasaisesti sinisenä.

**Huomautus:** Kun projektori kytketään päälle ensimmäistä kertaa, sinua pyydetään valitsemaan haluttu kieli ja projisoinnin suuntaus.

### Virta pois

1. Sammuta projektori painamalla joko projektorin näppäimistön tai kaukosäätimen "⏻"-painiketta.
2. Seuraava viesti tulee näkyviin näyttöön:

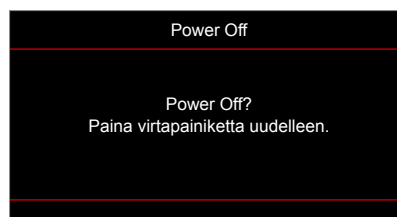

3. Vahvasta painamalla "⏻"-painiketta uudelleen, muuten viesti poistuu 10 sekunnin kuluessa. Kun painat "⏻"-painiketta toistamiseen, projektori sammuu.
4. Jäähdytystuulettimien toiminta jatkuu noin 10 sekunnin ajan ja Päällä/Valmiustila-LED-merkkivalo vilkkuu sinisenä. Kun Päällä/Valmiustila LED -merkkivalo palaa tasaisesti punaisena, projektori on siirtynyt valmiustilaan. Jos haluat kytkeä projektorin takaisin päälle, sinun on odotettava, kunnes jäähdytyskierto on suoritettu ja projektori siirtynyt valmiustilaan. Kun projektori on valmiustilassa, paina vain "⏻"-painiketta uudelleen kytkeäksesi projektorin päälle.
5. Irrota virtajohto pistorasiasta ja projektorista.

**Huomautus:** Ei ole suositeltavaa kytkeä projektoria heti takaisin päälle virransammutuksen jälkeen.

# PROJEKTORIN KÄYTTÖ

## Tulolähteen valitseminen

Kytke päälle liitetty lähde, jonka haluat näyttää heijastusnäytöllä, kuten tietokone, kannettava, videosoitin jne. Projektori tunnistaa lähteen automaattisesti. Jos useita lähteitä on liitetty, paina projektorin näppäimistön  -painiketta tai kaukosäätimen **Lähde**-painiketta valitaksesi halutun tulon.

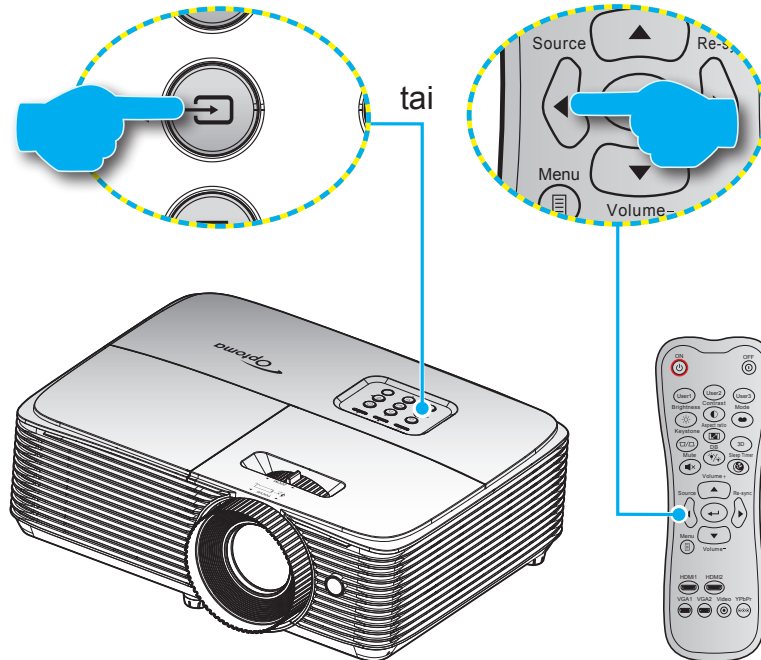

# PROJEKTORIN KÄYTTÖ

## Valikossa navigointi ja ominaisuudet

Projektorissa on monikielisiä näyttövalikkoja, joiden avulla voit säätää kuvia ja muuttaa useita asetuksia. Projektori löytää lähteen automaattisesti.

1. Avaa kuvaruutuvalikko painamalla kaukosäätimen tai projektorin näppäimistön "☰"-painiketta.
2. Kun kuvaruutuvalikko tulee näkyviin, valitse ▲▼-näppäimillä jokin päävalikon kohdista. Tehdessäsi valinnan tietyllä sivulla, paina ←- tai ►-näppäintä siirtyäksesi alivalikkoon.
3. Valitse haluttu kohde alivalikosta painamalla ◀▶ ja paina sitten ←- tai ►-näppäintä näyttääksesi lisää asetuksia. Säädä asetuksia ◀▶-näppäimillä.
4. Valitse seuraava säädettävä kohta alivalikosta ja säädä sitä edellä kuvatulla tavalla.
5. Paina ←- tai ►-näppäintä vahvistaaksesi valinnan, jolloin päävalikko palautuu näytölle.
6. Voit poistua painamalla ◀- tai ☰-painiketta uudelleen. Näyttövalikko sulkeutuu ja projektori tallentaa uudet asetukset automaattisesti.

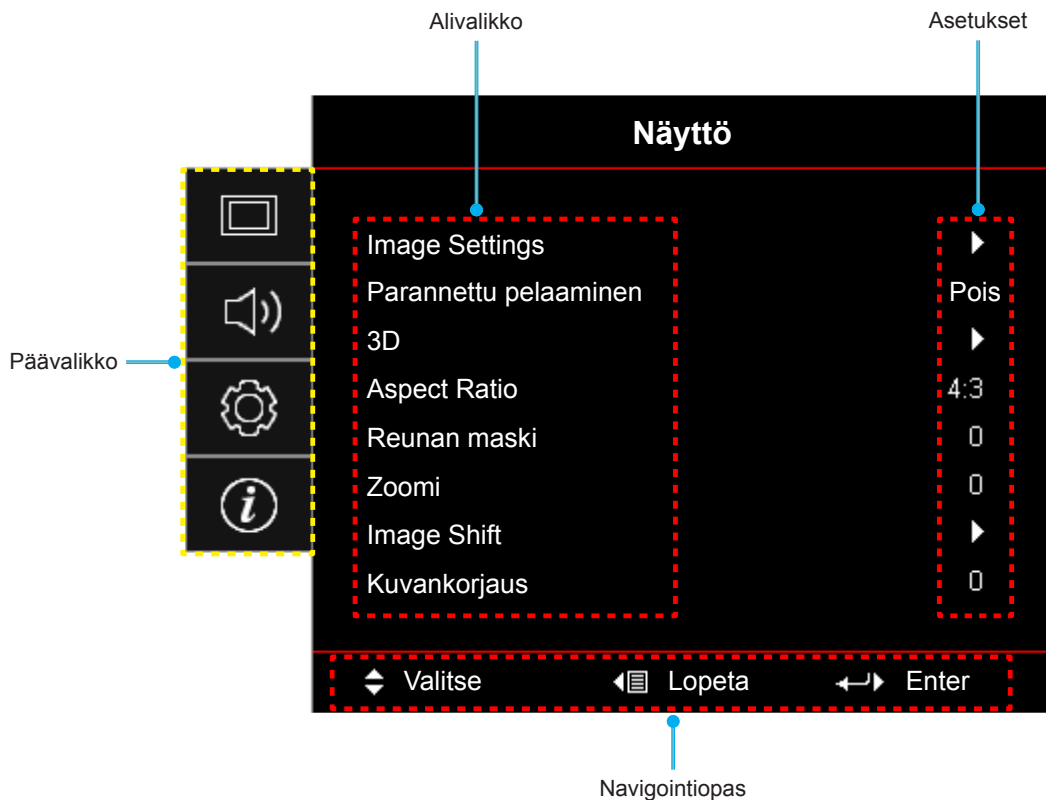



# PROJEKTORIN KÄYTTÖ







## Kuvaruutuvalikkopuu

| Päävalikko | Alivalikko     | Alavalikko 2 | Alavalikko 3 | Alavalikko 4  | Arvot   |                  |        |            |
|------------|----------------|--------------|--------------|---------------|---|------------------|--------|------------|
| Näyttö     | Image Settings | Näyttötila   |              |               | Elokuvateatteri   |                  |        |            |
|            |                |              |              |               | Färgrik   |                  |        |            |
|            |                |              |              |               | Riistan   |                  |        |            |
|            |                |              |              |               | Referenssi  |                  |        |            |
|            |                |              |              |               | Kirkas  |                  |        |            |
|            |                |              |              |               | Käyttäjä  |                  |        |            |
|            |                |              |              |               | 3D  |                  |        |            |
|            |                |              |              |               | ISF Day (kelvollinen, kun ISF-tila on Päällä tai avattu lukituksesta)   |                  |        |            |
|            |                |              |              |               | ISF Night (kelvollinen, kun ISF-tila on Päällä tai avattu lukituksesta) |                  |        |            |
|            |                |              |              |               | ISF 3D (kelvollinen, kun ISF-tila on Päällä tai avattu lukituksesta)    |                  |        |            |
|            |                |              | Seinän väri  |               |   | Pois [Oletus]    |        |            |
|            |                |              |              |               |   | Liitutaulu       |        |            |
|            |                |              |              |               |   | Vaaleankeltainen |        |            |
|            |                |              |              |               |   | Vaaleanvihreä    |        |            |
|            |                |              |              |               |   | Vaaleansininen   |        |            |
|            |                |              |              |               |   | Vaaleanpunainen  |        |            |
|            |                |              |              | Kirkkaus      |   |                  | -50~50 |            |
|            |                |              |              | Kontrasti     |   |                  | -50~50 |            |
|            |                |              |              | Terävöitys    |   |                  | 1~15   |            |
|            |                |              |              | Väri          |   |                  | -50~50 |            |
|            |                |              |              | Sävy          |   |                  | -50~50 |            |
|            |                |              |              | Gamma         | Elokuva   |                  |        |            |
|            |                |              |              |               | Video   |                  |        |            |
|            |                |              |              |               | Grafiikka   |                  |        |            |
|            |                |              |              |               | Tavallinen(2.2)   |                  |        |            |
|            |                |              |              |               | 1.8   |                  |        |            |
|            |                |              |              |               | 2.0   |                  |        |            |
|            |                |              |              | 2.4           |   |                  |        |            |
|            |                |              |              | Väriasetukset | BrilliantColor™   |                  | 1~10   |            |
|            |                |              |              |               | Väriämpötila  |                  |        | Lämmin     |
|            |                |              |              |               |   |                  |        | Tavallinen |
|            |                |              |              |               |   |                  |        | Cool       |
|            |                |              |              |               | Viileä  |                  |        |            |

# PROJEKTORIN KÄYTTÖ

| Päävalikko | Alivalikko            | Alavalikko 2            | Alavalikko 3        | Alavalikko 4       | Arvot      |
|------------|-----------------------|-------------------------|---------------------|--------------------|------------|
| Näyttö     | Image Settings        | Väriasetukset           | Color Matching      | Väri               | R [Oletus] |
|            |                       |                         |                     |                    | G          |
|            |                       |                         |                     |                    | B          |
|            |                       |                         |                     |                    | C          |
|            |                       |                         |                     |                    | Y          |
|            |                       |                         |                     |                    | M          |
|            |                       |                         |                     |                    | W          |
|            |                       |                         |                     | Sävy/ R            | -50~50     |
|            |                       |                         | Värikylläisyys/ G   | -50~50             |            |
|            |                       |                         | Vahvistus/ B        | -50~50             |            |
|            |                       |                         | Alkuasetukset       | Peruuta [Oletus]   |            |
|            |                       |                         |                     | Kyllä              |            |
|            |                       |                         | Lopeta              |                    |            |
|            |                       |                         | RGB Vahv/Säät       | Punainen vahvistus | -50~50     |
|            |                       |                         |                     | Vihreä vahvistus   | -50~50     |
|            |                       |                         |                     | Sininen vahvistus  | -50~50     |
|            |                       | Punainen säätö          |                     | -50~50             |            |
|            |                       | Vihreä säätö            |                     | -50~50             |            |
|            |                       | Sininen säätö           |                     | -50~50             |            |
|            |                       | Alkuasetukset           |                     | Peruuta [Oletus]   |            |
|            |                       |                         |                     | Kyllä              |            |
|            |                       | Lopeta                  |                     |                    |            |
|            |                       | Väriavaruus [HDMI-tulo] |                     | Auto [Oletus]      |            |
|            |                       |                         |                     | RGB(0~255)         |            |
|            |                       |                         |                     | RGB(16~235)        |            |
|            |                       |                         |                     | YUV                |            |
|            |                       | DynamicBlack            |                     | Pois               |            |
|            |                       |                         |                     | Päälle             |            |
|            | Kirkkaustaso          |                         | Kirkas              |                    |            |
|            |                       |                         | Säästö              |                    |            |
|            | Alkuasetukset         |                         |                     |                    |            |
|            | Parannettu pelaaminen |                         |                     | Pois [Oletus]      |            |
|            |                       |                         | Päälle              |                    |            |
| 3D         | 3D-tila               |                         | Pois [Oletus]       |                    |            |
|            |                       |                         | Päälle              |                    |            |
|            | 3D-tekn.              |                         | DLP-linkki [Oletus] |                    |            |
|            |                       |                         | 3D-synkronointi     |                    |            |
|            | 3D->2D                |                         | 3D [Oletus]         |                    |            |
|            |                       |                         | L                   |                    |            |
|            |                       | R                       |                     |                    |            |

# PROJEKTORIN KÄYTTÖ

| Päävalikko   | Alivalikko   | Alavalikko 2              | Alavalikko 3 | Alavalikko 4       | Arvot  |                  |             |
|--------------|--|---------------------------|--------------|--------------------|--|------------------|-------------|
| Näyttö       | 3D   | 3D-muoto                  |              |                    | Auto [Oletus]  |                  |             |
|              |  |                           |              |                    | SBS Mode   |                  |             |
|              |  |                           |              |                    | Top and Bottom   |                  |             |
|              |  |                           |              |                    | Frame Sequential   |                  |             |
|              |  | 3D-synk. kääntö           |              |                    | Päälle   |                  |             |
|              |  |                           |              |                    | Pois [Oletus]  |                  |             |
|              |  |                           |              |                    | Peruuta [Oletus]   |                  |             |
|              |  | Alkuasetukset             |              |                    | Kyllä  |                  |             |
|              |  |                           |              |                    | 4:3  |                  |             |
|              | Aspect Ratio   |                           |              | 16:9               |  |                  |             |
|              |  |                           |              | LBX                |  |                  |             |
|              |  |                           |              | Alkuperäinen       |  |                  |             |
|              |  |                           |              | Auto               |  |                  |             |
|              | Reunan maski   |                           |              |                    | 0~10 [Oletus: 0]   |                  |             |
| Zoomi        |  |                           |              | -5~25 [Oletus: 0]  |  |                  |             |
| Image Shift  |  H  |                           |              |                    | -50~50 [Oletus: 0]   |                  |             |
|              |  V |                           |              |                    | -50~50 [Oletus: 0]   |                  |             |
| Kuvankorjaus |  |                           |              | -40~40 [Oletus: 0] |  |                  |             |
| Audio        | Mykistys   |                           |              |                    | Pois [Oletus]  |                  |             |
|              |  |                           |              |                    | Päälle   |                  |             |
|              | Äänenvoimakkuus  |                           |              |                    | 0-10 [Oletus: 5]   |                  |             |
| Asetukset    | Projisointi  |                           |              |                    | Front  [Oletus] |                  |             |
|              |  |                           |              |                    | Rear            |                  |             |
|              |  |                           |              |                    | Katto-ylä       |                  |             |
|              |  |                           |              |                    | Taka-ylä        |                  |             |
|              | Lampun asetukset   | Lamppumuistutus           |              |                    |  | Pois             |             |
|              |  | Lampun nollaus            |              |                    |  | Päälle [Oletus]  |             |
|              | Filter Settings  | Optional Filter Installed |              |                    |  | Peruuta [Oletus] |             |
|              |  |                           |              |                    |  | Kyllä            |             |
|              |  | Filter Usage Hours        |              |                    |  | Kyllä            |             |
|              |  | Filter Reminder           |              |                    |  |                  | Ei          |
|              |  |                           |              |                    |  |                  | (Vain luku) |
|              |  |                           |              |                    |  |                  | Pois        |
|              |  |                           |              |                    |  | 300 hr           |             |
|              |  |                           |              |                    |  | 500 h [Oletus]   |             |
|              |  |                           |              |                    | 800 h  |                  |             |
|              |  |                           |              |                    | 1 000 hr   |                  |             |

# PROJEKTORIN KÄYTTÖ

| Päävalikko | Alivalikko                                     | Alavalikko 2          | Alavalikko 3 | Alavalikko 4 | Arvot                                    |  |
|------------|--|-----------------------|--------------|--------------|--|--|
| Asetukset  | Filter Settings                                | Filter Reset          |              |              | Peruuta [Oletus]                         |  |
|            |  |                       |              |              | Kyllä                                    |  |
|            | Power Settings                                 | Suorakäynnistys       |              |              | Pois [Oletus]                            |  |
|            |  |                       |              |              | Päälle                                   |  |
|            |  | Signaali Virta päälle |              |              | Pois [Oletus]                            |  |
|            |  |                       |              |              | Päälle                                   |  |
|            |  | Autom. Sammutus       |              |              | 0–180 (5 min lisäyksiin)<br>[Oletus: 20] |  |
|            |  | Uniajastin (min)      | Aina päällä  |              |  | 0–990 (30 min lisäyksiin)<br>[Oletus: 0] |
|            |  |                       |              |              |  | Ei [Oletus]                              |
|            |  |                       |              |              |  | Kyllä                                    |
|            |  | Quick Resume          |              |              |  | Pois [Oletus]                            |
|            |  |                       |              |              |  | Päälle                                   |
|            | USB Power                                      |                       |              |              | Pois                                     |  |
|            |  |                       |              |              | Päälle                                   |  |
|            |  |                       |              |              | Auto [Oletus]                            |  |
|            | Turvallisuus                                   | Turvallisuus          |              |              | Pois                                     |  |
|            |  |                       |              |              | Päälle                                   |  |
|            |  | Turva-ajastin         |              | Kuukausi     |  |  |
|            |  |                       |              | Päivä        |  |  |
|            |  |                       | Tunti        |              |  |  |
|            |  | Vaihda salasana       |              |              |  |  |
|            | HDMI Link Settings                             | HDMI Link             |              |              | Pois                                     |  |
|            |  |                       |              |              | Päälle                                   |  |
|            |  | Inclusive TV          |              |              | Ei                                       |  |
|            |  |                       |              |              | Kyllä                                    |  |
|            |  | Power On Link         |              |              | Mutual                                   |  |
|            |  |                       |              |              | PJ -> Device                             |  |
|            | Power Off Link                                 |                       |              | Device -> PJ |  |  |
|            |  |                       |              | Pois         |  |  |
|            | Testikuvio                                     |                       |              |              | Päälle                                   |  |
|            |  |                       |              |              | Vihreä ruudukko                          |  |
|            |  |                       |              |              | Magenta ruudukko                         |  |
|            |  |                       |              |              | Valkoinen ruudukko                       |  |
|            |  |                       |              |              | Valkoinen                                |  |
|            | Remote Settings<br>[kaukosäädin-<br>kohtainen] | IR-toiminto           |              |              | Pois                                     |  |
|            |  |                       |              |              | Päälle                                   |  |
|            |  | Käyttäjä1             |              |              |  | Testikuvio                               |
|            |  |                       |              |              |  | Kirkkaus                                 |
|            |  |                       |              |              |  | Kontrasti                                |
|            |  |                       |              |              |  | Uniajastin [Oletus]                      |

# PROJEKTORIN KÄYTTÖ

| Päävalikko | Alivalikko                                     | Alavalikko 2 | Alavalikko 3 | Alavalikko 4     | Arvot            |                         |
|------------|--|--------------|--------------|------------------|------------------|-------------------------|
| Asetukset  | Remote Settings<br>[kaukosäädin-<br>kohtainen] | Käyttäjä1    |              |                  | Color Matching   |                         |
|            |  |              |              |                  | Väriämpötila     |                         |
|            |  |              |              |                  | Gamma            |                         |
|            |  |              |              |                  | Projisointi      |                         |
|            |  |              |              |                  | Lampun asetukset |                         |
|            |  |              |              |                  | Zoomi            |                         |
|            |  |              |              | Pysäytä          |                  |                         |
|            |  |              | Käyttäjä2    |                  |                  | Testikuvio              |
|            |  |              |              |                  |                  | Kirkkaus                |
|            |  |              |              |                  |                  | Kontrasti               |
|            |  |              |              |                  |                  | Uniajastin              |
|            |  |              |              |                  |                  | Color Matching [Oletus] |
|            |  |              |              |                  |                  | Väriämpötila            |
|            |  |              |              |                  | Gamma            |                         |
|            |  |              |              |                  | Projisointi      |                         |
|            |  |              |              |                  | Lampun asetukset |                         |
|            |  |              |              |                  | Zoomi            |                         |
|            |  |              |              |                  | Pysäytä          |                         |
|            |  |              | Käyttäjä3    |                  |                  | Testikuvio              |
|            |  |              |              |                  |                  | Kirkkaus                |
|            |  |              |              |                  |                  | Kontrasti               |
|            |  |              |              |                  |                  | Uniajastin              |
|            |  |              |              |                  |                  | Color Matching          |
|            |  |              |              |                  |                  | Väriämpötila [Oletus]   |
|            |  |              |              | Gamma            |                  |                         |
|            |  |              |              | Projisointi      |                  |                         |
|            |  |              |              | Lampun asetukset |                  |                         |
|            |  |              |              | Zoomi            |                  |                         |
|            |  |              |              | Pysäytä          |                  |                         |
|            |  | Options      | Kieli        |                  |                  | English [Oletus]        |
|            |  |              |              |                  |                  | Deutsch                 |
|            |  |              |              |                  |                  | Français                |
|            |  |              |              |                  |                  | Italiano                |
|            |  |              |              |                  |                  | Español                 |
|            |  |              |              |                  |                  | Português               |
|            |  |              |              |                  |                  | Polski                  |
|            |  |              |              |                  | Nederlands       |                         |
|            |  |              |              |                  | Svenska          |                         |
|            |  |              |              |                  | Norsk/Dansk      |                         |
|            |  |              |              |                  | Suomi            |                         |
|            |  |              |              |                  | ελληνικά         |                         |
|            |  |              | 繁體中文         |                  |                  |                         |
|            |  |              | 简体中文         |                  |                  |                         |

# PROJEKTORIN KÄYTTÖ

| Päävalikko | Alivalikko | Alavalikko 2      | Alavalikko 3     | Alavalikko 4 | Arvot            |  |   |                 |
|------------|------------|-------------------|------------------|--------------|------------------|--|---|-----------------|
| Asetukset  | Options    | Kieli             |                  |              | 日本語              |  |   |                 |
|            |            |                   |                  |              | 한국어              |  |   |                 |
|            |            |                   |                  |              | Русский          |  |   |                 |
|            |            |                   |                  |              | Magyar           |  |   |                 |
|            |            |                   |                  |              | Čeština          |  |   |                 |
|            |            |                   |                  |              | عربي             |  |   |                 |
|            |            |                   |                  |              | ไทย              |  |   |                 |
|            |            |                   |                  |              | Türkçe           |  |   |                 |
|            |            |                   |                  |              | فارسی            |  |   |                 |
|            |            |                   |                  |              | Tiếng Việt       |  |   |                 |
|            |            |                   |                  |              | Bahasa Indonesia |  |   |                 |
|            |            |                   |                  |              | Română           |  |   |                 |
|            |            |                   |                  |              | Slovenčina       |  |   |                 |
|            |            | Menu Settings     | Valikon sijainti |              |                  |  | Ylä-vasen        |                 |
|            |            |                   |                  |              |                  |  | Ylä-oikea        |                 |
|            |            |                   |                  |              |                  |  | Keski  [Oletus] |                 |
|            |            |                   |                  |              |                  |  | Ala-vasen      |                 |
|            |            |                   |                  |              |                  |  | Ala-oikea      |                 |
|            |            |                   | Menu Timer       |              |                  |  |   | Pois            |
|            |            |                   |                  |              |                  |  |   | 5 s             |
|            |            |                   |                  |              |                  |  |   | 10 s [Oletus]   |
|            |            |                   | Input Name       | HDMI         |                  |  |   | Oletus [Oletus] |
|            |            |                   |                  |              |                  |  |   | Custom          |
|            |            | Korkea paikka     |                  |              |                  |  | Pois [Oletus]   |                 |
|            |            |                   |                  |              |                  |  | Päälle  |                 |
|            |            | Display Mode Lock |                  |              |                  |  | Pois [Oletus]   |                 |
|            |            |                   |                  |              |                  |  | Päälle  |                 |
|            |            | Näppäimistölukko  |                  |              |                  |  | Pois [Oletus]   |                 |
|            |            |                   |                  |              |                  |  | Päälle  |                 |
|            |            | Tiedon piilotus   |                  |              |                  |  | Pois [Oletus]   |                 |
|            |            |                   |                  |              |                  |  | Päälle  |                 |
|            |            | Logo              |                  |              |                  |  | Oletus [Oletus]   |                 |
|            |            |                   |                  |              |                  |  | Neutraali   |                 |
|            |            | Taustaväri        |                  |              |                  |  | Ei mitään [Oletus]  |                 |
|            |            |                   |                  |              |                  |  | Sininen   |                 |
|            |            |                   |                  |              |                  |  | Punainen  |                 |
|            |            |                   |                  |              | Virheä           |  |   |                 |
|            |            |                   |                  |              | Harmaa           |  |   |                 |
|            |            |                   |                  |              | Logo             |  |   |                 |

# PROJEKTORIN KÄYTTÖ

| Päävalikko | Alivalikko     | Alavalikko 2     | Alavalikko 3 | Alavalikko 4 | Arvot            |      |
|------------|----------------|------------------|--------------|--------------|------------------|------|
| Asetukset  | Alkuasetukset  | Reset OSD        |              |              | Peruuta [Oletus] |      |
|            |                |                  |              |              | Kyllä            |      |
|            |                | Reset to Default |              |              | Peruuta [Oletus] |      |
|            |                |                  |              |              | Kyllä            |      |
| Info.      | Regulatory     |                  |              |              |                  |      |
|            | Serial Number  |                  |              |              |                  |      |
|            | Resolution     |                  |              |              | xxxx             |      |
|            | Refresh Rate   |                  |              |              | xxHz             |      |
|            | Näyttötila     |                  |              |              |                  |      |
|            | Lampputunnit   | Kirkas           |              |              |                  | 0 hr |
|            |                | Säästö           |              |              |                  | 0 hr |
|            |                | Dynamic          |              |              |                  | 0 hr |
|            |                | Yhteensä         |              |              |                  |      |
|            | Suodatintunnit |                  |              |              |                  |      |
|            | Kirkkaustaso   |                  |              |              |                  |      |
|            | FW Version     | System           |              |              |                  |      |
|            |                | MCU              |              |              |                  |      |

**Huomautus:** Toiminnot vaihtelevat mallimäärityksen mukaan.

# PROJEKTORIN KÄYTTÖ

## Näyttövalikko

### Näytön kuva-asetukset -valikko

#### Näyttötila

Erilaisille kuvatyypeille on valmiiksi asetettuja optimoituja asetuksia.

- **Elokuvateatteri:** Tarjoaa parhaat värit elokuvien katseluun.
- **Färgrik:** Tässä tilassa värikylläisyys ja kirkkaus ovat hyvin tasapainotettuja. Valitse tämä tila pelien pelaamiseen.
- **Riistan:** Valitse tämä tila lisätäksesi kirkkaus ja vasteaikatason pelatessasi videopelejä.
- **Referenssi:** Tarjoaa tarkimmat, luonnollisimmilta näyttävät värit, lähellä Rec. 709:ää, teräväpiirto-TV:n (HDTV) -standardia.
- **Kirkas:** Maksimikirkkaus PC-tulosta.
- **Käyttäjä:** Muista käyttäjän asetukset.
- **3D:** 3D-tehosteen kokemiseksi tarvitaan 3D-lasit. Varmista, että PC-tietokoneessa/kannettavassa laitteessa on asennettuna 120 Hz:in signaalilähtö, quad-puskuroitu näytönohjain ja 3D-soitin.
- **ISF Day:** Optimoii kuva ISF-päivätilalla saadaksesi täydellisen kalibroinnin ja korkean kuvanlaadun.
- **ISF Night:** Optimoii kuva ISF-yötilalla saadaksesi täydellisen kalibroinnin ja korkean kuvanlaadun.
- **ISF 3D:** Optimoii kuva ISF 3D -tilalla saadaksesi täydellisen kalibroinnin ja korkean kuvanlaadun.

**Huomautus:** *ISF:n päivä- ja yökatselutilan käyttämiseksi ja kalibroimiseksi, ota yhteyttä paikalliseen jälleenmyyjään.*

#### Seinän väri

Käytä tätä toimintoa saadaksesi seinän värin mukaan optimoidun näyttökuvan. Valitse vaihtoehdoista Pois, Liitutaulu, Vaaleankeltainen, Vaaleanvihreä, Vaaleansininen, Vaaleanpunainen ja Harmaa.

#### Kirkkaus

Säädä kuvan kirkkaus.

#### Kontrasti

Kontrasti säätelee kuvien tummimpien ja vaaleimpien kohtien välistä suhdetta.

#### Terävöitys

Säädä kuvan terävyyttä.

#### Väri

Säädä videokuvaa mustavalkoisesta täysvärikuvaan.

#### Sävy

Säädä punaisen ja vihreän väritasapainoa.



# PROJEKTORIN KÄYTTÖ

## Gamma

Aseta gammakäyrätyyppi. Kun aloitusasennus ja hienosäätö ovat valmiit, käytä hyväksesi Gammäsäätövaiheita optimoidaksesi kuvaulostulon.

- **Elokuva:** Kotiteatterille.
- **Video:** Video- tai TV-lähteelle.
- **Grafiikka:** PC-/Valokuvalähteelle.
- **Tavallinen(2.2):** Vakioasetukselle.
- **1.8 / 2.0 / 2.4:** Määrätyille PC-/Valokuvalähteelle.

## Väriasetukset

Määritä väriasetukset.

- **BrilliantColor™:** Tämä säädettävä kohta käyttää uutta väriprosessointialgoritmia ja parannuksia, jotka mahdollistavat korkeamman kirkkauden ja antavat samalla kuvalle luonnollisemmat, sävykkäämmät värit.
- **Väriämpötila:** Valitse väriämpötila vaihtoehdoista Lämmin, Tavallinen, Cool tai Viileä.
- **Color Matching:** Valitse seuraavat valinnat:
  - Väri: Säädä kuvan punainen (R), vihreä (G), musta (B), syaani (C), keltainen (Y), magenta (M) ja valkoinen (W) taso.
  - Sävy / R(punainen)\*: Säädä punaisen ja vihreän väritasapainoa.  
**Huomautus:** \*Jos **Väri**-asetukseksi on asetettu valkoinen (W), voit säätää punaista väriasetusta.
  - Värikylläisyys / G(vihreä)\*: Säädä videokuvaa mustavalkoisesta täysvärikuvaan.  
**Huomautus:** \*Jos **Väri**-asetukseksi on asetettu valkoinen (W), voit säätää vihreää väriasetusta.
  - Vahvistus / B(sininen)\*: Säädä kuvan kirkkaus.  
**Huomautus:** \*Jos **Väri**-asetukseksi on asetettu valkoinen (W), voit säätää sinistä väriasetusta.
  - Alkuasetukset: Palauta värivastaavuuden tehtaan oletusasetukset.
  - Lopeta: Lopeta "Color Matching"-valikko.
- **RGB Vahv/Säät:** Nämä asetukset antavat määrittää kuvan kirkkauden (lisäys) ja kontrastin (poikkeama).
  - Alkuasetukset: Palauta RGB-vahvistuksen/poikkeaman tehtaan oletusasetukset.
  - Lopeta: Lopeta "RGB Vahv/Säät"-valikko.
- **Väriavaruus (HDMI-tulo):** Valitse seuraavista asianmukainen värimatriisityyppi: Auto, RGB(0~255), RGB(16~235) ja YUV.

## DynamicBlack

Käytä säätääksesi automaattisesti kuvan kirkkauden optimaalisen kontrastin saavuttamiseksi.

## Kirkkaustaso

Säädä kirkkaustila-asetusta lamppupohjaisille projektoreille.

- **Kirkas:** Valitse "Kirkas" lisätäksesi kirkkaus.
- **Säästö:** Valitse "Säästö" himmentääksesi projektorin lamppua, mikä pienentää virrankulutusta ja pidentää lampun kesto.

## Alkuasetukset

Palauta väriasetusten tehtaan oletusasetukset.

# PROJEKTORIN KÄYTTÖ

## Näytä parannettu pelivalikko

### Parannettu pelaaminen

Ota tämä ominaisuus käyttöön vasteaikojen (syöttöviive) vähentämiseksi 16 ms:iin pelaamisen aikana.\*

**Huomautus:** Tämä toiminto toimii vain 1080P @ 60 Hz -signaaleilla.

## Näyttö 3D-valikko

### 3D-tila

Käytä tätä toimintoa ottaaksesi 3D-toiminnon käyttöön tai pois käytöstä.

- **Pois:** Valitse "Pois" kytkeäksesi 3D-tilan pois päältä.
- **Päälle:** Valitse "Päälle" kytkeäksesi 3D-tilan päälle.

### 3D-tekn.

Käytä tätä valintaa valitaksesi 3D-teknologian.

- **DLP-linkki:** Valitse käyttääksesi DLP 3D -laseille optimoituja asetuksia.
- **3D-synkronointi:** Valitse käyttääksesi optimoituja asetuksia Infrapunalle, Radiotaajuudelle tai polarisoiduille 3D-laseille.

### 3D->2D

Käytä tätä valintaa määrittääksesi, kuinka 3D-sisällön tulee näkyä näytöllä.

- **3D:** Näyttää 3D-signaalia.
- **L (Vasen):** Näytä 3D-sisällön vasenkuva.
- **R (Oikea):** Näyttö 3D-sisällön oikean kuvan.

### 3D-muoto

Käytä tätä valintaa valitaksesi asianmukaisen 3D-muotosisällön.

- **Auto:** Kun 3D-yksilöintisignaali on tunnistettu, 3D-muoto valitaan automaattisesti.
- **SBS Mode:** Näyttö 3D-signaalin "Vierekkäin"-muodossa.
- **Top and Bottom:** Näyttö 3D-signaali "Top and Bottom"-muodossa.
- **Frame Sequential:** Näyttö 3D-signaali "Frame Sequential"-muodossa.

### 3D-synk. kääntö

Käytä tätä valintaa ottaaksesi käyttöön / pois käytöstä 3D-synk. kääntö -toiminnon.

### Alkuasetukset

Palauta 3D-asetukset tehtaan oletusasetuksiin.

- **Peruuta:** Valitse peruaksesi nollauksen.
- **Kyllä:** Valitse palauttaaksesi 3D:n tehtaan oletusasetuksiin.

# PROJEKTORIN KÄYTTÖ

## Näyttö kuvasuhdevalikko

### Aspect Ratio

Valitse näytetyn kuvan kuvasuhde seuraavista vaihtoehdoista:

- **4:3:** Tämä muoto on 4:3-tulolähteille.
- **16:9:** Tämä muoto on 16:9-tulolähteille, kuten HDTV ja DVD, joita on parannettu laajakuvatelevisiota varten.
- **LBX:** Tämä muoto on muu kuin 16x9, letterbox-lähde ja se on tarkoitettu käyttäjille, jotka käyttävät ulkoista 16x9 linssiä 2,35:1 kuvasuhteen näyttämiseksi täydellä resoluutiolla.
- **Alkuperäinen:** Tämä muoto näyttää alkuperäisen kuvan ilman skaalausta.
- **Auto:** Valitsee sopivan näyttömuodon automaattisesti.

### Huomautus:

- *On normaalia, että kuvan ympärillä on mustat palkit 1080p-resoluutiolla kaikissa kuvasuhteissa.*
- *Mustien palkkien ja reunuksen koko vaihtelee kuvasuhteen mukaan.*

- Mustat palkit
- Aktiivinen 1080p-alue

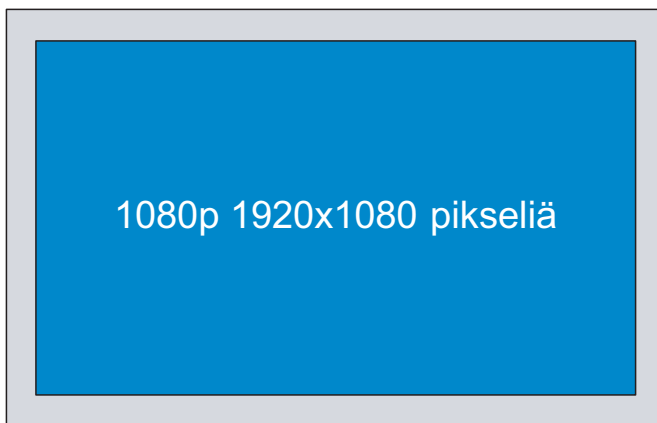

### Huomautus:

- *Yksityiskohtaisia tietoja LBX-tilasta:*
  - *Jotkin Letterbox-DVD-levyt eivät ole parannettuja 16x9-televisioille. Tässä tilanteessa kuva ei näytä oikealta 16:9-tilassa näytettäessä. Kokeile silloin 4:3-tilan käyttämistä DVD-levyn katsomiseen. Jos sisältö ei ole muodossa 4:3, kuvan reunoilla esitetään mustat palkit 16:9-näytössä. Tämän tyyppistä sisältöä varten voit käyttää LBX-tilaa 16:9-näytön täyttämiseen kuvalla.*
  - *Jos käytät ulkoista anamorfista linssiä, LBX-tila antaa mahdollisuuden katsoa 2,35:1-sisältöä (mukaan luettuna anamorfinen DVD- ja HDTV-filmilähde), joka tukee anamorfisuutta, leveys parannettuna 16x9-näytön 2,35:1-kuvaa varten. Tällöin mustia palkkeja ei näytetä. Lampun teho ja vaakaresoluutio hyödynnetään.*
- *Tee näin käyttäaksesi superlaajaa muotoa:*
  - a) *Aseta näytön kuvasuhteeksi 2,0:1.*
  - b) *Kohdistu projisoitu kuva ruudulle oikein.*

# PROJEKTORIN KÄYTTÖ

## 1080p-skaalaustaulukko:

| 16:9-ruutu   | 480i/p   | 576i/p | 1080i/p | 720p | PC |
|--------------|--|--------|---------|------|----|
| 4x3          | Skaalaa kokoon 1440 x 1080.  |        |         |      |    |
| 16x9         | Skaalaa kokoon 1920 x 1080.  |        |         |      |    |
| LBX          | Skaalaa kokoon 1920 x 1440 ja nouda sitten näytettävä keski- 1920 x 1080 -kuva.                                      |        |         |      |    |
| Alkuperäinen | - Keskitetty 1:1-määrittäminen.<br>- Skaalausta ei tehdä; kuvat näytetään tulolähteeseen perustuvalla resoluutiolla. |        |         |      |    |

## Näyttö reunamaskivalikko

### Reunan maski

Käytä tätä toimintoa poistaaksesi videokoodauksen aiheuttamaa kohinaa videolähteen reunoilta.

## Näyttö zoomivalikko

### Zoomi

Käytä kuvan pienentämiseen tai suurentamiseen projektiopinnalla.

## Näyttö kuvansiirtovalikko

### Image Shift

Säädä projisoidun kuvan sijaintia vaaka- (H) tai pystysuunnassa (V).

## Näyttö trapetsikorjausvalikko

### Kuvankorjaus

Säädä projektorin kallistuksen aiheuttamaa kuvan vääristymää.

# PROJEKTORIN KÄYTTÖ

## Audiovalikko

### Audion mykistys -valikko

#### Mykistys

Käytä tätä toimintoa kytkeäksesi äänen tilapäisesti pois päältä.

- **Päälle:** Valitse "Päälle" kytkeäksesi mykistyksen päälle.
- **Pois:** Valitse "Pois" poistaaksesi äänen mykistyksen.

#### **Huomautus:**

- *"Mykistys"-toiminto vaikuttaa sekä sisäisten että ulkoisten kaiuttimien äänenvoimakkuuteen.*
- *Kun ulkoinen kaiutin on liitetty, sisäinen kaiutin mykistetään automaattisesti.*

### Audion äänenvoimakkuus -valikko

#### Äänenvoimakkuus

Säädä audion äänenvoimakkuustaso.

## Asetusvalikko

### Asetukset projisointi -valikko

#### Projisointi

Valitse ensisijainen projisointi vaihtoehdoista etu, taka, katto-ylä ja taka-ylä.

### Aseta lampun asetukset -valikko

#### Lamppumuistutus

Valitse tämä toiminto näyttääksesi tai piilottaaksesi varoitusilmoituksen lampunvaihtoilmoituksen tullessa esiin. Viesti tulee esiin 30 tuntia ennen ehdotettua lampun vaihtoa.

#### Lampun nollaus

Palauttaa lampun tuntilaskurin nolleen, kun lamppu on vaihdettu.

### Aseta suodatinasetukset -valikko

#### Optional Filter Installed

Aseta varoitusviestiasetus.

- **Kyllä:** Näytä varoitusviesti 500 tunnin käytön jälkeen.  
**Huomautus:** *"Filter Usage Hours / Filter Reminder / Filter Reset" tulee näkyviin vain, kun "Optional Filter Installed" on "Kyllä".*
- **Ei:** Kytke varoitusviesti pois päältä.

#### Filter Usage Hours

Näyttö suodatinajan.

# PROJEKTORIN KÄYTTÖ

## Filter Reminder

Valitse tämä toiminto näyttääksesi tai piilottaaksesi varoitusviestin suodattimenvaihtoilmoituksen tullessa esiin. Käytettävissä olevat valinnat ovat Pois, 300 hr, 500 h, 800 h ja 1 000 hr.

## Filter Reset

Nollaa pölysuodattimen laskuri pölysuodattimen vaihdon tai puhdistuksen jälkeen.

## Aseta virta-asetukset -valikko

### Suorakäynnistys

Valitse "Päälle" aktivoidaksesi Suorakäynnistystilan. Projektori kytkeytyy automaattisesti päälle, kun se yhdistetään verkkovirtaan, painamatta projektorin näppäimistön tai kaukosäätimen "Virta"-näppäintä.

### Signaali Virta päälle

Valitse "Päälle" aktivoidaksesi Signaalikäynnistystilan. Projektori kytkeytyy automaattisesti päälle, kun signaali tunnistetaan, painamatta projektorin näppäimistön tai kaukosäätimen "Virta"-näppäintä.

**Huomautus:** Jos "Signaali Virta päälle"-valinta on kytketty tilaan "Päälle", projektorin virrankulutus valmiustilassa on yli 3 W.

### Autom. Sammutus

Asettaa laskettavan ajanjakson. Ajastin alkaa laskea aikaa, kun projektori ei enää vastaanota signaaleja. Laskennan loputtua (minuuteissa) projektori sammuu automaattisesti.

### Uniajastin (min)

Määritä uniajastin.

- **Uniajastin (min):** Asettaa laskettavan ajanjakson. Ajastin alkaa laskea aikaa, vastaanotti projektori signaaleja tai ei. Laskennan loputtua (minuuteissa) projektori sammuu automaattisesti.  
**Huomautus:** Uniajastin nollataan joka kerta, kun projektorin virta kytketään pois päältä.
- **Aina päällä:** Valitse asettaaksesi uniajastimen olemaan aina päällä.

### Quick Resume

Aseta pikapalautusasetus.

- **Päälle:** Jos projektori kytketään vahingossa pois päältä, tällä toiminnolla projektorin voi käynnistää heti uudelleen, jos se valitaan 100 sekunnin kuluessa.
- **Pois:** Tuuletin käynnistää jäähdytysjärjestelmän 10 sekunnin kuluttua, kun käyttäjä sammuttaa projektorin.

### USB Power

Aseta USB-virta-asetukset.

- **Päälle:** USB-virtalähde käynnistää projektorin aina automaattisesti.
- **Pois:** USB-virtatoiminto on pois päältä.
- **Auto:** USB-virtalähde käynnistää projektorin automaattisesti.

# PROJEKTORIN KÄYTTÖ

## Asetukset suojaus -valikko

### Turvallisuus

Ota tämä toiminto käyttöön ottaaksesi salasanakehottuksen käyttöön ennen projektoria käyttöä.

- **Päälle:** Valitse "Päälle" käyttäaksesi suojausvarmennusta, kun projektori käynnistetään.
- **Pois:** Valitse "Pois" käynnistääksesi projektoria ilman salasanaohjausta.

### Turva-ajastin

Ajastimen avulla voidaan valita tunti, jona projektoria voidaan käyttää (Kuukausi/Päivä/Tunti). Kun aika on kulunut, salasanaa kysytään uudelleen.

### Vaihda salasana

Käytä asettaaksesi tai muokataksesi salasanaa, jonka kehote tulee näkyviin projektoria käynnistyksen yhteydessä.

## Aseta HDMI-linkkiasetukset-valikko

**Huomautus:** Kun liität HDMI CEC -yhteensopivia laitteita projektoriin HDMI-kaapeleilla, voit ohjata niitä samassa Virta päällä - tai Virta pois -tilassa käyttämällä projektoriin OSD-valikon HDMI Link -ohjausominaisuutta. Tämä mahdollistaa yhden tai ryhmässä usean laitteen käynnistämisen tai sammuttamisen HDMI Link -ominaisuutta käyttämällä. Tyypillisessä määrittelyssä DVD-soittimen voi liittää projektoriin vahvistimella tai kotiteatterijärjestelmällä.

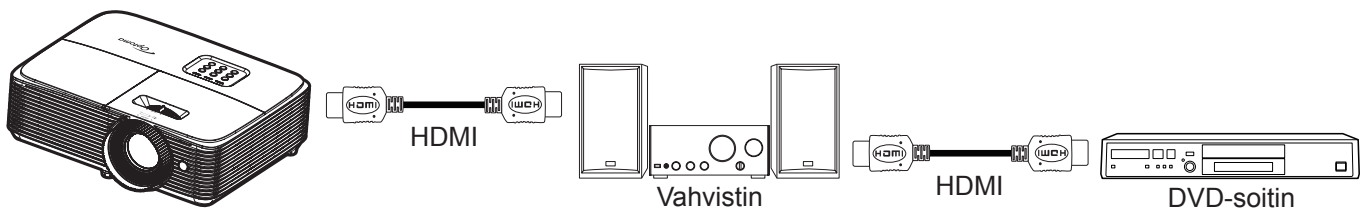

### HDMI Link

Ota HDMI Link -toiminto käyttöön tai pois käytöstä. Inclusive TV, Power on link - ja Power off link -valinnat ovat käytettävissä vain, kun asetus on "Päälle"-tilassa.

### Inclusive TV

Jos asetus on "Kyllä"-tilassa, TV ja projektori sammuvat automaattisesti samaan aikaan. Jos haluat estää molempien laitteiden samanaikaisen sammumisen, aseta asetukseksi "Ei".

### Power On Link

CEC-virta päälle -komento.

- **Mutual:** Projektori ja CEC-laite kytkeytyvät päälle samanaikaisesti.
- **PJ -> Device:** CEC-laite käynnistyy vasta, kun projektori on kytketty päälle.
- **Device -> PJ:** Projektori käynnistyy vasta, kun CEC-laite on kytketty päälle.

### Power Off Link

Ota tämä toiminto käyttöön salliaksesi sekä HDMI Link -toiminnon ja projektoria kytkeytyä pois päältä automaattisesti yhtä aikaa.

# PROJEKTORIN KÄYTTÖ

## Asetukset testikuvio -valikko

### Testikuvio

Valitse testikuvioiksi vaihtoehtoista vihreä, magenta tai valkoinen ristikko tai ota tämä toiminto pois käytöstä (pois).

## Aseta kaukosäädinasetukset -valikko

### IR-toiminto

Aseta Infrapunatoiminto-asetus.

- **Päälle:** Valitse "Päälle", projektoria voi käyttää kaukosäätimellä ylä-infrapunavastaanottimesta.
- **Pois:** Valitse "Pois", projektoria ei voi käyttää kaukosäätimellä. Kun valitset "Pois", voit taas käyttää näppäimistön näppäimiä.

### Käyttäjät1/ Käyttäjät2/ Käyttäjät3

Määritä oletustoiminnoksi valinnoille Käyttäjät1, Käyttäjät2 tai Käyttäjät3 välillä Testikuvio, Kirkkaus, Kontrasti, Uniajastin, Color Matching, Värilämpötila, Gamma, Projisointi, Lampun asetukset, Zoomi ja Pysäytä.

## Asetukset valinnat-valikko

### Kieli

Valitse monikielinen OSD-valikko vaihtoehtoista Englanti, Saksa, Ranska, Italia, Espanja, Portugali, Puola, Hollanti, Ruotsi, Norja/Tanska, Suomi, Kreikka, Perinteinen kiina, Yksinkertaistettu kiina, Japani, Korea, Venäjä, Unkari, Tšekki, Arabia, Thai, Turkki, Farsi, Vietnam, Indonesia, Romania ja Slovakia.

### Menu Settings

Aseta valikon sijainti näytöllä ja määritä valikkoajastinasetukset.

- **Valikon sijainti:** Valitse valikon sijainti näytöllä.
- **Menu Timer:** Aseta, kuinka kauan OSD-valikko pysyy näkyvässä näytöllä.

### Input Name

Käytä tulotoiminnon uudelleennimeämiseen yksilöinnin helpottamiseksi.

### Korkea paikka

Kun "Päälle" on valittu, tuulettimet pyörivät nopeammin. Tämä toiminto on hyödyllinen suurissa korkeuksissa, joissa ilma on ohutta.

### Display Mode Lock

Valitse "Päälle" tai "Pois" lukitaksesi tai avataksesi näyttötila-asetusten säädön.

### Näppäimistölukko

Kun näppäimistölukko toiminto on "Päälle", näppäimistö on lukittu. Projektoria voi kuitenkin käyttää kaukosäätimellä. Kun valitset "Pois", voit taas käyttää näppäimistöä.

### Tiedon piilotus

Ota tämä toiminto käyttöön piilottaaksesi tietoviestin.

- **Pois:** Valitse "Pois", jos haluat näyttää "etsii"-viestin.
- **Päälle:** Valitse "Päälle" piilottaaksesi tietoviestin.



# PROJEKTORIN KÄYTTÖ

## Logo

Valitse haluamasi aloitusnäyttö tällä toiminnolla. Jos muutoksia tehdään, ne tulevat voimaan seuraavan kerran kun projektori käynnistetään.

- **Oletus:** Oletuskäynnistysnäyttö.
- **Neutraali:** Logo ei näytetä käynnistysnäytöllä.

## Taustaväri

Käytä tätä toimintoa näyttääksesi sinisen, punaisen, vihreän, harmaan värin, ei mitään tai logonäytön, kun signaalia ei ole käytettävissä.

**Huomautus:** *Jos taustaväriksi on asetettu "Ei mitään", taustaväri on musta.*

## Asetuksen nollausvalikko

### Reset OSD

Palauta kuvaruutuvalikon asetukset tehtaan oletusasetuksiin.

### Reset to Default

Palauta Asetusvalikko-asetukset tehtaan oletusasetuksiin.

## *Info-valikko*

### **Info-valikko**

Näytä alla luetellut projektorin tiedot:

- Regulatory
- Serial Number
- Resolution
- Refresh Rate
- Näyttötila
- Lampputunnit
- Suodatintunnit
- Kirkkaustaso
- FW Version

# KUNNOSSAPITO

## Lampun vaihtaminen (Vain huoltohenkilöstö)

Projektori tunnistaa automaattisesti lampun käyttöiästä, ja kun lamppu on käyttöikänsä päässä, varoitusviesti tulee näkyviin näyttöön.

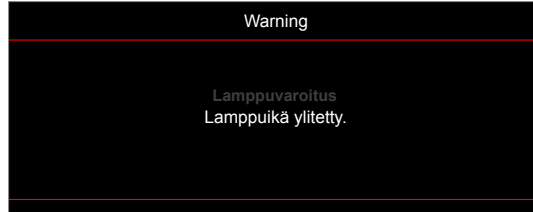

Kun tämä viesti tulee näkyviin, ota yhteyttä paikalliseen jälleenmyyjään tai huoltokeskukseen lampun vaihtamiseksi niin pian kuin mahdollista. Varmista ennen lampun vaihtamista, että kytket projektorin pois päältä, irrotat virtajohdon ja varmistat, että projektori on jäähtynyt vähintään 30 minuuttia ja että lamppu on kokonaan jäähtynyt.



Varoitus: Jos projektori on kiinnitetty kattoon, ole varovainen avatessasi lampun käyttöpaneelia. On suositeltavaa käyttää suojalaseja vaihdettaessa kattoon kiinnitetyn projektorin lampua. Ole varovainen, ettei mitään irrallisia esineitä putoa projektorista.



Varoitus: Lampunkotelo on kuuma! Anna sen jäähtyä, ennen kuin vaihdat lampun!



Varoitus: Henkilövahinkojen välttämiseksi älä pudota lamppumoduulia tai koske hehkulamppuun. Hehkulamppu saattaa rikkoutua ja aiheuttaa vahinkoja pudotessaan.

# LISÄTIETOJA

## Yhteensopivat kuvatarkkuudet

### Digitaalinen yhteensopivuus

| B0/Määritetty ajastus | B0/Standardiajoitus | B0/Yksityiskohtainen ajastus | B1/Videotila                  | B1/Yksityiskohtainen ajastus |
|-----------------------|---------------------|------------------------------|-------------------------------|------------------------------|
| 720 x 400 @ 70 Hz     | 1280 x 720 @ 60 Hz  | Alkuperäinen ajoitus:        | 640 x 480p @ 60 Hz 4:3        | 720 x 480p @ 60 Hz           |
| 640 x 480 @ 60 Hz     | 1280 x 800 @ 60 Hz  | 1080P: 1920 x 1080 @ 60 Hz   | 720(1440) x 480i @ 60 Hz 16:9 | 1280 x 720p @ 60 Hz          |
| 640 x 480 @ 67 Hz     | 1280 x 1024 @ 60 Hz |                              | 720 x 480p @ 60 Hz 16:9       | 1366 x 768 @ 60 Hz           |
| 640 x 480 @ 72 Hz     | 1400 x 1050 @ 60 Hz |                              | 720(1440) x 576i @ 50 Hz 16:9 | 1920 x 1080i @ 50 Hz         |
| 640 x 480 @ 75 Hz     | 1600 x 1200 @ 60 Hz |                              | 720 x 576p @ 50 Hz 16:9       | 1920 x 1080p @ 60 Hz         |
| 800 x 600 @ 56 Hz     | 1440 x 900 @ 60 Hz  |                              | 1280 x 720p @ 50 Hz 16:9      |                              |
| 800 x 600 @ 60 Hz     | 1280 x 720 @ 120 Hz |                              | 1280 x 720p @ 60 Hz 16:9      |                              |
| 800 x 600 @ 72 Hz     | 1024 x 768 @ 120 Hz |                              | 1920 x 1080i @ 50 Hz 16:9     |                              |
| 800 x 600 @ 75 Hz     |                     |                              | 1920 x 1080i @ 60 Hz 16:9     |                              |
| 832 x 624 @ 75 Hz     |                     |                              | 1920 x 1080p @ 50 Hz 16:9     |                              |
| 1024 x 768 @ 60 Hz    |                     |                              | 1920 x 1080p @ 60 Hz 16:9     |                              |
| 1024 x 768 @ 70 Hz    |                     |                              | 1920 x 1080p @ 24 Hz 16:9     |                              |
| 1024 x 768 @ 75 Hz    |                     |                              | 1920 x 1080p @ 30 Hz 16:9     |                              |
| 1280 x 1024 @ 75 Hz   |                     |                              |                               |                              |
| 1152 x 870 @ 75 Hz    |                     |                              |                               |                              |

### True 3D video -yhteensopivuus

| Tuloresoluutio | HDMI 1.4a 3D-tulo | Tuloajoitus              |                      |                              |
|----------------|-------------------|--------------------------|----------------------|------------------------------|
|                |                   | 1280 x 720P @ 50 Hz      | Top-and-Bottom       |                              |
|                |                   | 1280 x 720P @ 60 Hz      | Top-and-Bottom       |                              |
|                |                   | 1280 x 720P @ 50 Hz      | Kuvapakkaus          |                              |
|                |                   | 1280 x 720P @ 60 Hz      | Kuvapakkaus          |                              |
|                |                   | 1920 x 1080i @ 50 Hz     | Side-by-Side (Puoli) |                              |
|                |                   | 1920 x 1080i @ 60 Hz     | Side-by-Side (Puoli) |                              |
|                |                   | 1920 x 1080P @ 24 Hz     | Top-and-Bottom       |                              |
|                |                   | 1920 x 1080P @ 24 Hz     | Kuvapakkaus          |                              |
|                | HDMI 1.3          | 1920 x 1080i @ 50 Hz     | Side-by-Side (Puoli) | SBS-tila on päällä           |
|                |                   | 1920 x 1080i @ 60 Hz     |                      |                              |
|                |                   | 1280 x 720P @ 50 Hz      |                      |                              |
|                |                   | 1280 x 720P @ 60 Hz      |                      |                              |
|                |                   | 1920 x 1080i @ 50 Hz     | Top-and-Bottom       | TAB-tila on päällä           |
|                |                   | 1920 x 1080i @ 60 Hz     |                      |                              |
|                |                   | 1280 x 720P @ 50 Hz      |                      |                              |
|                |                   | 1280 x 720P @ 60 Hz      |                      |                              |
|                |                   | 480i 1024 x 768 @ 120 Hz | HQFS                 | 3D-muoto on Frame sequential |
|                |                   | 1280 x 720 @ 120 Hz      |                      |                              |

### Huomautus:

- Jos 3D-tulo on 1080p @ 24 Hz, DMD:n tulisi toistua kokonaisuutena monikertana 3D-tilalla.
- Tuki NVIDIA 3DTV -toistolle, jos Optomalla ei ole patenttimaksua.
- 1080i @ 25 Hz ja 720p @ 50 Hz toimivat 100 Hz:illä; 1080p @ 24 Hz toimii 144 Hz:illä; muut 3D-ajoitukset toimivat 120 Hz:illä.

# LISÄTIETOJA

## Kuvakoko ja projisointietäisyys

| Haluttu etäisyys (m) | Näytön koko         |                 | Ylös                            | Näytön koko         |                 | Ylös                            |
|----------------------|---------------------|-----------------|---------------------------------|---------------------|-----------------|---------------------------------|
|                      | (Min. zoomi)        |                 |                                 | (Maks. zoomi)       |                 |                                 |
|                      | Halkaisija (tuumaa) | L (cm) x K (cm) | Alustasta kuvan yläreunaan (cm) | Halkaisija (tuumaa) | L (cm) x K (cm) | Alustasta kuvan yläreunaan (cm) |
| 1                    | 27,88               | 62 x 35         | 40                              | 31                  | 68 x 38         | 44                              |
| 2                    | 56                  | 123 x 69        | 81                              | 61                  | 136 x 77        | 89                              |
| 2,5                  | 70                  | 154 x 87        | 101                             | 77                  | 170 x 96        | 111                             |
| 3                    | 84                  | 185 x 104       | 121                             | 92                  | 204 x 115       | 133                             |
| 3,5                  | 98                  | 216 x 122       | 141                             | 108                 | 238 x 134       | 155                             |
| 4                    | 112                 | 247 x 139       | 161                             | 123                 | 272 x 153       | 178                             |
| 5                    | 139                 | 309 x 174       | 201                             | 154                 | 340 x 191       | 222                             |
| 6                    | 167                 | 370 x 208       | 242                             | 184                 | 408 x 230       | 266                             |
| 7                    | 195                 | 432 x 243       | 282                             | 215                 | 476 x 268       | 311                             |
| 8                    | 223                 | 494 x 278       | 322                             | 246                 | 544 x 306       | 355                             |
| 9                    | 251                 | 556 x 313       | 363                             | 277                 | 612 x 344       | 399                             |
| 9,8                  | 273                 | 605 x 340       | 395                             | 301,14              | 667 x 375       | 435                             |

**Huomautus:** Zoomaussuhde on 1,1x.

| Haluttu kuvakoko    |                 | etäisyys (m) |            | Yläreuna                   |
|---------------------|-----------------|--------------|------------|----------------------------|
| Halkaisija (tuumaa) | L (cm) x K (cm) | Maks. zoomi  | Min. zoomi | Alustasta kuvan yläreunaan |
| 27,88               | 62 x 35         | --           | 1,0        | 40                         |
| 40                  | 89 x 50         | 1,3          | 1,4        | 58                         |
| 50                  | 111 x 62        | 1,6          | 1,8        | 72                         |
| 60                  | 133 x 75        | 2,0          | 2,2        | 87                         |
| 70                  | 155 x 87        | 2,3          | 2,5        | 101                        |
| 80                  | 177 x 100       | 2,6          | 2,9        | 116                        |
| 90                  | 199 x 112       | 2,9          | 3,2        | 130                        |
| 100                 | 221 x 125       | 3,3          | 3,6        | 144                        |
| 120                 | 266 x 149       | 3,9          | 4,3        | 173                        |
| 150                 | 332 x 187       | 4,9          | 5,4        | 217                        |
| 200                 | 443 x 249       | 6,5          | 7,2        | 289                        |
| 250                 | 553 x 311       | 8,1          | 9,0        | 361                        |
| 280                 | 620 x 349       | 9,1          | 10,0       | 404                        |
| 301                 | 666 x 375       | 9,8          | --         | 435                        |

**Huomautus:** Zoomaussuhde on 1,1x.

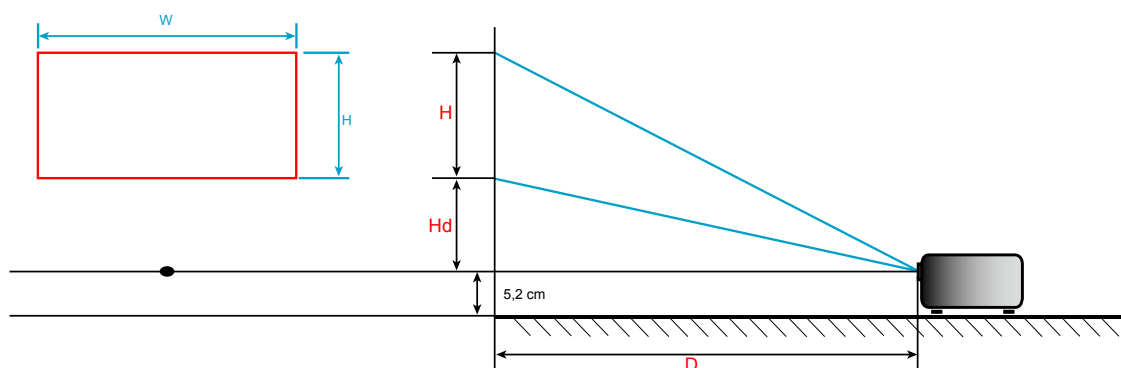

# LISÄTIETOJA

## Projektorin mitat ja kattokiinnitysasennus

1. Käytä Optoma-kattopidikettä projektorin vahingoittumisen välttämiseksi.
2. Jos haluat käyttää kolmannen osapuolen valmistamaa kattoasennussarjaa, varmista, että ruuvit, joita käytetään kiinnikkeen kiinnittämiseen projektoriin, täyttävät seuraavat vaatimukset:
  - Ruuvityyppi: M4\*3
  - Ruuvien vähimmäispituus: 10 mm

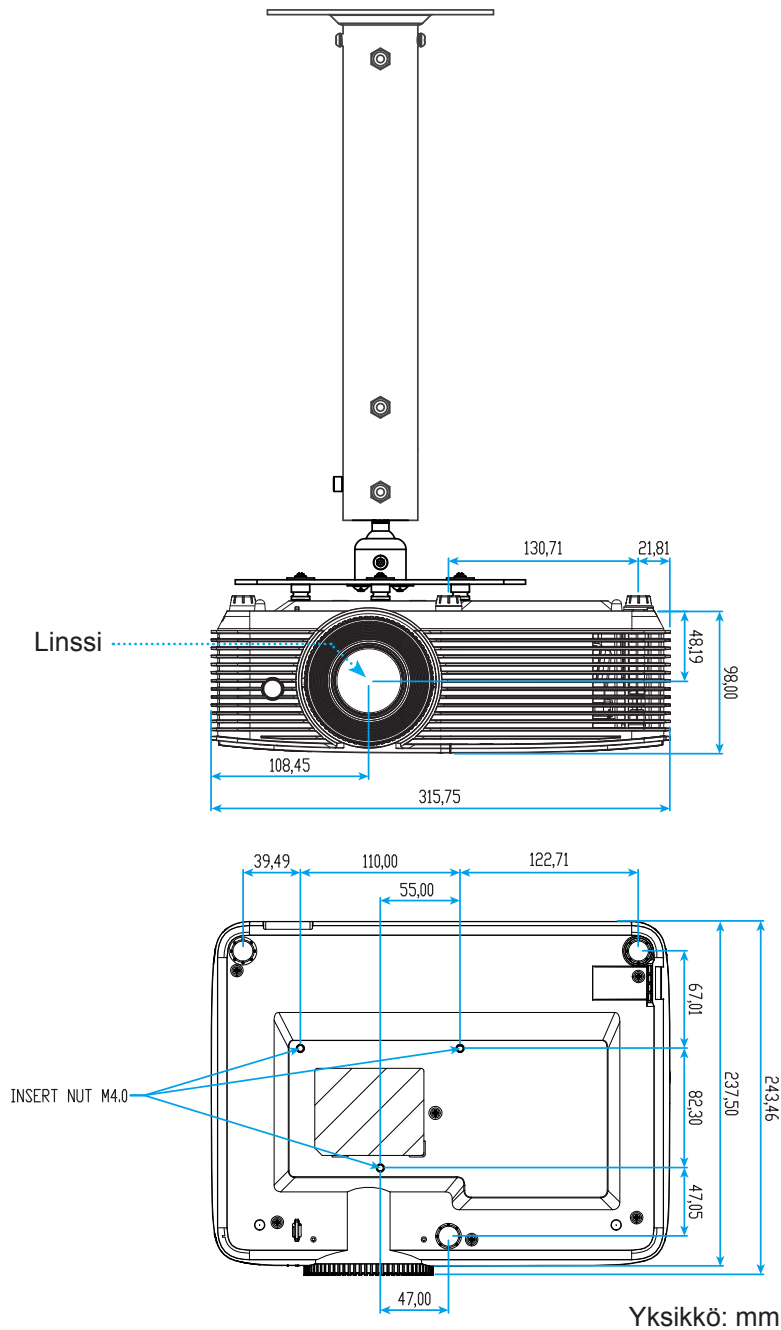

**Huomautus:** Vääränlaisesta asennuksesta aiheutuneet vahingot eivät kuulu takuun piiriin.



Varoitus:

- Jos ostat kattoasennussarjan muulta yhtiöltä, varmista että se käyttää oikeankokoisia ruuveja. Ruuvikokoon vaikuttaa kiinnityslevyn paksuus.
- Varmista, että katon ja projektorin pohjan välillä on vähintään 10 cm.
- Vältä asentamasta projektoria lämmönlähteen lähelle.





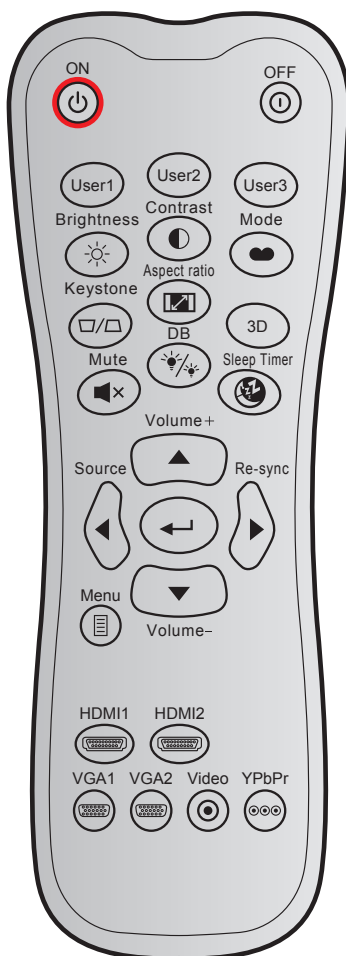











# LISÄTIETOJA

## Infrapunakaukosäädin 1 koodit



| Näppäin      | Mukautettu koodi |        | Datakoodi |        | Tulostaminen-näppäinmääritys | Kuvaus  |
|--------------|------------------|--------|-----------|--------|------------------------------|---|
|              | Tavu 1           | Tavu 2 | Tavu 3    | Tavu 3 |                              |   |
| Virta päälle | ☰                | 32     | CD        | 02     | Päälle                       | Paina kytkeäksesi projektorin päälle.   |
| Virta pois   | ⓪                | 32     | CD        | 2E     | Pois                         | Paina kytkeäksesi projektorin pois päältä.                                      |
| Käyttäjä 1   |                  | 32     | CD        | 36     | Käyttäjä1                    | Käyttäjän määrittämät näppäimet. Katso asetusohjeet sivulla 40.                 |
| Käyttäjä 2   |                  | 32     | CD        | 65     | Käyttäjä2                    |   |
| Käyttäjä 3   |                  | 32     | CD        | 66     | Käyttäjä3                    |   |
| Kirkkaus     | ☀                | 32     | CD        | 41     | Kirkkaus                     | Säädä kuvan kirkkaus.   |
| Kontrasti    | ◐                | 32     | CD        | 42     | Kontrasti                    | Säädä kuvien tummimpien ja vaaleimpien kohtien välistä suhdetta.                |
| Näyttötila   | ♥                | 32     | CD        | 05     | Tila                         | Valitse näyttötila eri sovellusten optimoituja asetuksia varten. Katso sivu 32. |
| Kuvankorjaus | ▭/▭              | 32     | CD        | 07     | Kuvankorjaus                 | Voit korjata projektorin kallistuksen aiheuttamaa kuvan vääristymää.            |
| Kuvasuhde    | ▭                | 32     | CD        | 64     | Kuvasuhde                    | Paina muuttaaksesi näytetyn kuvan kuvasuhdetta.                                 |
| 3D           |                  | 32     | CD        | 89     | 3D                           | Valitse manuaalisesti 3D-sisältöä vastaava 3D-tila.                             |

# LISÄTIETOJA

| Näppäin               |   | Mukautettu koodi |        | Datakoodi | Tulostaminen-näppäinmääritys  | Kuvaus   |
|-----------------------|---|------------------|--------|-----------|---|--|
|                       |   | Tavu 1           | Tavu 2 | Tavu 3    |   |  |
| Mykistys              |    | 32               | CD     | 52        | Mykistys  | Mykistä audio.   |
| DB                    |    | 32               | CD     | 44        | Lamp Mode   | Avaa Kirkkaustila-valikko.   |
| Uniajastin            |    | 32               | CD     | 63        | Uniajastin  | Avaa Uniajastin-valikko.   |
| Volume +              |    | 32               | CD     | 09        | Volume +  | Säädä lisätäksesi äänenvoimakkuutta.   |
| Neljä suuntanäppäintä |    | 32               | CD     | 11        | ▲   | Käytä painiketta ▲, ◀, ▶ tai ▼ kohtien valitsemiseen tai valinnan säätämiseen. |
|                       |   | 32               | CD     | 10        | ◀   |  |
|                       |   | 32               | CD     | 12        | ▶   |  |
|                       |   | 32               | CD     | 14        | ▼   |  |
| Lähde                 |    | 32               | CD     | 18        | Lähde   | Valitse tulosignaali painamalla "Source"-painiketta.                           |
| Enter-näppäin         |    | 32               | CD     | 0F        |  | Vahvista valinta.  |
| Synkronointi          |    | 32               | CD     | 04        | Synkronointi  | Synkronoi projektori automaattisesti vastaamaan lähdesignaalia.                |
| Volume -              |    | 32               | CD     | 0C        | Volume -  | Säädä vähentääksesi äänenvoimakkuutta.   |
| Valikko               |   | 32               | CD     | 0E        | Valikko   | Näyttää projektorin näyttövalikot tai poistuu niistä.                          |
| HDMI 1                |  | 32               | CD     | 16        | HDMI1   | Paina "HDMI1", jos haluat valita lähteen HDMI 1 -liitäntä.                     |
| HDMI 2                |  | 32               | CD     | 30        | HDMI2   | Ei toimintoa.  |
| VGA1                  |  | 32               | CD     | 1B        | VGA1  | Ei toimintoa.  |
| VGA2                  |  | 32               | CD     | 1E        | VGA2  | Ei toimintoa.  |
| Video                 |  | 32               | CD     | 1C        | Video   | Ei toimintoa.  |
| YPbPr                 |  | 32               | CD     | 17        | YPbPr   | Ei toimintoa.  |

# LISÄTIETOJA





## Infrapunakaukosäädin 2 koodit



| Näppäinseloste       | Kuvaus   | Näppäinkoodi   |
|----------------------|--|--|
| Virran               | Paina kytkeäksesi projektorin päälle/pois.   | 81   |
| Pysäytä              | Paina pysäyttääksesi projisoidun kuvan.  | 8B   |
| Kuvamuoto            | Paina muuttaaksesi näytetyn kuvan kuvasuhdetta.  | 98   |
| AV-mykistys          | Paina kytkeäksesi pois/päälle projektorin sisäisen kaiuttimen  | 8A   |
| Kuvankorjaus +/-ylös | <ul style="list-style-type: none"> <li>Paina säätääksesi projektorin kallistuman aiheuttamaa kuvavääristymää.</li> <li>Paina siirtyäksesi ylöspäin.</li> </ul> | C6   |
| Mykistys             | Paina kytkeäksesi audion hetkellisesti pois/päälle.  | 92   |
| Vasen/Vol-           | <ul style="list-style-type: none"> <li>Paina vähentääksesi äänenvoimakkuutta.</li> <li>Paina siirtyäksesi vasemmalle.</li> </ul>                               | C8   |
| Vahvista             | Vahvista valinta.  | -C5 (OSD:lle)<br>-CA (USB-hiiren emulointia varten USB:n kautta) |
| Oikea/Vol+           | <ul style="list-style-type: none"> <li>Paina lisätäksesi äänenvoimakkuutta.</li> <li>Paina siirtyäksesi oikealle.</li> </ul>                                   | C9   |
| Valikko              | Paina näyttääksesi projektorin näyttövalikot tai poistuaksesi niistä.  | 88   |
| Alas/Kuvankorjaus-   | <ul style="list-style-type: none"> <li>Paina säätääksesi projektorin kallistuman aiheuttamaa kuvavääristymää.</li> <li>Paina siirtyäksesi alaspäin.</li> </ul> | C7   |
| 3D                   | Paina valitaksesi manuaalisesti 3D-sisältöä vastaava 3D-tila.  | 93   |
| HDMI                 | Paina valitaksesi HDMI-lähde.  | 86   |



# LISÄTIETOJA







| Näppäinseloste        |   | Kuvaus  | Näppäinkoodi |
|-----------------------|---|---|--------------|
| VGA                   |  | Ei toimintoa.   | 8E           |
| Video                 |  | Ei toimintoa.   | CE           |
| Lähde                 |  | Paina valitaksesi tulosignaalin.  | C3           |
| Kirkkaustaso          |  | Paina säätääksesi automaattisesti kuvan kirkkaus optimaalisen kontrastin saavuttamiseksi. | 87           |
| Uudelleensynkronointi |  | Synkronoi projektorin automaattisesti vastaamaan lähdesignaalia.                          | C4           |

# LISÄTIETOJA

## Vianmääritys

Jos projektoria käyttäessäsi esiintyy ongelmia, katso seuraavia ohjeita. Jos ongelma ei poistu, ota yhteyttä paikalliseen jälleenmyyjään tai huoltokeskukseen.

### Kuvaongelmat

-  *Ruudulle ei ilmesty kuvaa*
  - Varmista, että kaikki kaapelit ja virtaliitännät on liitetty kunnolla "Asennus"-osiossa kuvatulla tavalla.
  - Tarkista, että liittimet ovat ehjiä.
  - Tarkista, että projektorin lamppu on asennettu kunnolla. Katso lisätietoja "Lampun vaihtaminen"-osasta.
  - Varmista, että "Mykistys"-ominaisuutta ei ole kytketty päälle.
  
-  *Kuva ei ole tarkka*
  - Säädä projektorin linssin tarkennusrengasta.
  - Varmista, että heijastusnäyttö on vaaditun etäisyyden päässä projektorista. (Katso sivu 44).
  
-  *Kuva on venynyt näytettäessä 16:9-muotoista DVD-levyä*
  - Kun toista anamorfista DVD:tä tai 16:9 DVD:tä, projektori näyttää parhaan kuvan 16:9 muodossa projektoripuolella.
  - Jos toistat LBX-muotoista DVD:tä, vaihda muoto LBX:ksi projektorin näyttövalikossa.
  - Jos toistat 4:3 -muotoista DVD:tä, vaihda muoto 4:3 :ksi projektorin näyttövalikossa.
  - Aseta näyttömuodoksi 16:9-laajakuvasuhte DVD-soittimesta.
  
-  *Kuva on liian pieni tai iso*
  - Säädä zoomin vipua projektorin päällä.
  - Siirrä projektoria lähemmäs tai kauemmas valkokankaasta.
  - Paina "Valikko" projektorin paneelista ja siirry kohtaan "Näyttö-->Aspect Ratio". Kokeile eri asetuksia.
  
-  *Kuva on kallistunut sivuilta:*
  - Jos mahdollista, sijoita projektori uudelleen niin, että se on keskitetty valkokankaaseen ja sijaitsee sen alareunan alapuolella.
  - Käytä kuvaruutuvalikon valintaa "Näyttö-->Kuvankorjaus" säädön tekemiseen.
  
-  *Kuva on käänteinen*
  - Valitse kuvaruutuvalikon kohta "Asetukset-->Projisointi" ja säädä heijastuksen suunta.
  
-  *Epäselvä kaksoiskuva*
  - Paina "3D"-painiketta ja vaihda "Auto"-tilaan välttääksesi normaalin 2D-kuvan muuttumisen epäselväksi kaksoiskuvaksi.

# LISÄTIETOJA

-  *Kaksi kuvaa, side-by-side (rinnakkain) -muoto*
- Paina "3D"-painiketta ja vaihda "SBS Mode"-tilaan tulosignaalille, joka on muotoa HDMI 1.3 2D 1080i side-by-side.

-  *Kuva ei näy 3D:nä*
- Tarkista onko 3D-lasien akku lopussa.
  - Tarkista onko 3D-lasit kytketty päälle.
  - Kun tulosignaali on muotoa HDMI 1.3 2D (1080i side-by-side half), paina "3D"-painiketta ja vaihda "SBS Mode"-tilaan.

## Muita ongelmia

-  *Projektorin lakkaa vastaamasta hallintalaitteisiin*
- Jos mahdollista, sulje monitori ja irrota virtajohto ja odota vähintään 20 sekuntia, ennen kuin yhdistät virtajohtoon uudelleen.

-  *Lamppu palaa tai siitä kuuluu poksahdusääni*
- Kun lampun toiminta päättyy, se sammuu, ja siitä saattaa kuulua äänekkäs poksahdus. Jos näin tapahtuu, laite ei käynnisty, ennen kuin lamppu on vaihdettu.

## Kaukosäädinongelmat

-  *Jos kaukosäädin ei toimi*
- Tarkista, että kaukosäädintä osoitetaan  $\pm 15^\circ$  kulmassa projektorin infrapunavastaanottimista.
  - Tarkista, ettei kaukosäätimen ja projektorin välillä ole esteitä. Siirrä 6 metrin säteelle projektorista.
  - Varmista, että paristot on asetettu oikein.
  - Vaihda paristot, jos ne ovat vanhentuneet.

# LISÄTIETOJA





## Varoitusvalo

Kun varoitusosoittimet (katso seuraavasta) syttyvät tai vilkkuvat, projektori sammuu automaattisesti:

- "LAMPUN"-LED-merkkivalo palaa punaisena ja "Päällä/Valmiustila"-merkkivalo vilkkuu punaisena.
- "LÄMPÖTILA"-LED-merkkivalo palaa punaisena ja jos "Päällä/Valmiustila"-merkkivalo vilkkuu punaisena. Tämä osoittaa, että projektori on ylikuumentunut. Tavallisissa oloissa projektori voidaan kytkeä takaisin päälle.
- "LÄMPÖTILA"-LED -merkkivalo vilkkuu punaisena ja jos "Päällä/Valmiustila"-merkkivalo vilkkuu punaisena.

Irrota virtajohto projektorista, odota 30 sekuntia ja yritä uudelleen. Jos varoitusvalo syttyy uudelleen tai vilkkuu, ota yhteyttä lähimpään huoltokeskukseen saadaksesi tukea.

## LED-merkkivalojen selitys

| Viesti                       |  Päälle/Valmiustila-merkkivalo |  Päälle/Valmiustila-merkkivalo              |  Lämpötilan merkkivalo |  Lampun merkkivalo |
|------------------------------|---|--|---|---|
|                              | (Punainen)  | (Sininen)  | (Punainen)  | (Punainen)  |
| Valmiustila (Virtajohto)     | Tasainen valo   |  |   |   |
| Virta päällä (lämmitys)      |   | Vilkkuu (0,5 s pois / 0,5 s päällä)  |   |   |
| Virta päällä ja lamppu palaa |   | Tasainen valo  |   |   |
| Virta pois (jäähdytys)       |   | Vilkkuu (0,5 s pois / 0,5 s päällä). Palaa takaisin tasaiseen punaiseen valoon, kun jäähdytintuuletin kytkeytyy pois päältä. |   |   |
| Quick Resume (100 s)         |   | Vilkkuu (0,25 s pois / 0,25 s päällä)  |   |   |
| Virhe (vika lampussa)        | Vilkkuu   |  |   | Tasainen valo   |
| Virhe (tuuletinvika)         | Vilkkuu   |  | Vilkkuu   |   |
| Virhe (ylikuumentunut)       | Vilkkuu   |  | Tasainen valo   |   |

- Virta pois:

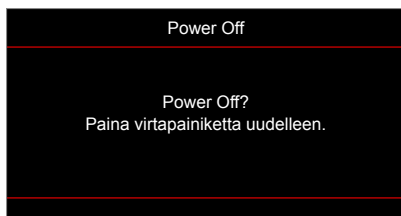

- Lamppuvaroitus:



# LISÄTIETOJA

- Lämpötilavaroitus:

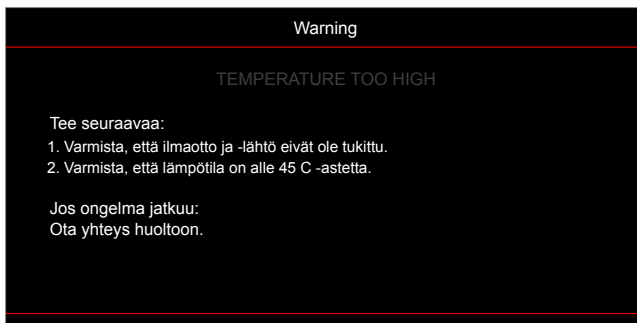

- Tuuletinvika:

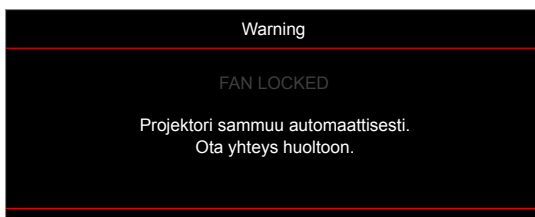

- Näyttöalueen ulkopuolella:



- Virrankatkaisuvaroitus:

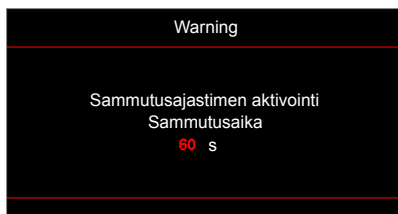

- Turva-ajastinhälytys:

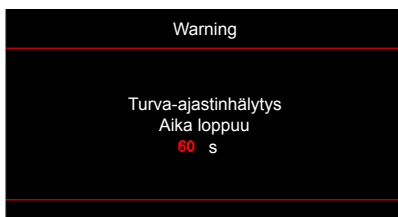

# LISÄTIETOJA

## Tekniset tiedot

| Optinen               | Kuvaus                           |
|-----------------------|----------------------------------|
| Natiiviresoluutio     | 1080p                            |
| Linssi                | Manuaalinen zoomaus ja tarkennus |
| Kuvakoko (halkaisija) | 28" - 301" (optimoitu @60")      |
| Heijastusetäisyys     | 1–9,8 m (optimoitu @1,95 m)      |

| Sähköinen        | Kuvaus   |
|------------------|--|
| Tulot            | HDMI 1.4a  |
| Värintoisto      | 1073,4 miljoonaa väriä   |
| Skannausnopeus   | - Vaakaskannausnopeus: 15,375 - 91,146 KHz<br>- Pystyskannausnopeus: 24 - 85 Hz (120 Hz:in projektorilla, jossa 3D-ominaisuus) |
| Sisäinen kaiutin | Kyllä, 3 W   |
| Tehovaatimus     | 100–240 V AC, 50/60 Hz   |
| Tuleva virta     | 2,9A   |

| Mekaaninen          | Kuvaus   |
|---------------------|--|
| Asennussuuntaus     | Etu, Taka, Katto - Ylä, Taka - ylä   |
| Mitat               | - 316 mm (L) x 243,5 mm (S) x 106 mm (K) (ilman jalkoja)<br>- 316 mm (L) x 243,5 mm (S) x 108,5 mm (K) (jalkojen kanssa) |
| Paino               | 2,8 ± 0,5kg  |
| Ympäristöolosuhteet | Käyttö 5–40 °C, 10–85 % kosteus (ei-kondensoituva)   |

**Huomautus:** Kaikki tekniset tiedot voivat muuttua ilman ilmoitusta.



# LISÄTIETOJA

## Optoman maailmanlaajuiset toimistot

Jos laite tarvitsee huoltoa, ota yhteys paikalliseen myyntipisteeseen.



### USA

47697 Westinghouse Drive,  
Fremont, CA 94539, USA  
www.optomausa.com

 888-289-6786  
 510-897-8601  
 [services@optoma.com](mailto:services@optoma.com)



### Canada

47697 Westinghouse Drive,  
Fremont, CA 94539, USA  
www.optomausa.com

 888-289-6786  
 510-897-8601  
 [services@optoma.com](mailto:services@optoma.com)

### Latin America

47697 Westinghouse Drive,  
Fremont, CA 94539, USA  
www.optomausa.com

 888-289-6786  
 510-897-8601  
 [services@optoma.com](mailto:services@optoma.com)



### Europe

Unit 1, Network 41, Bourne End Mills  
Hemel Hempstead, Herts,  
HP1 2UJ, United Kingdom  
www.optoma.eu  
Service Tel : +44 (0)1923 691865

 +44 (0) 1923 691 800  
 +44 (0) 1923 691 888  
 [service@tsc-europe.com](mailto:service@tsc-europe.com)



### Benelux BV

Randstad 22-123  
1316 BW Almere  
The Netherlands  
www.optoma.nl

 +31 (0) 36 820 0252  
 +31 (0) 36 548 9052



### France

Bâtiment E  
81-83 avenue Edouard Vaillant  
92100 Boulogne Billancourt, France

 +33 1 41 46 12 20  
 +33 1 41 46 94 35  
 [savoptoma@optoma.fr](mailto:savoptoma@optoma.fr)



### Spain

C/ José Hierro, 36 Of. 1C  
28522 Rivas VaciaMadrid,  
Spain

 +34 91 499 06 06  
 +34 91 670 08 32



### Deutschland

Wiesenstrasse 21 W  
D40549 Düsseldorf,  
Germany

 +49 (0) 211 506 6670  
 +49 (0) 211 506 66799  
 [info@optoma.de](mailto:info@optoma.de)

### Scandinavia



Lerpeveien 25  
3040 Drammen  
Norway

 +47 32 98 89 90  
 +47 32 98 89 99  
 [info@optoma.no](mailto:info@optoma.no)

PO.BOX 9515  
3038 Drammen  
Norway

### Korea

WOOMI TECH.CO.,LTD.  
4F, Minu Bldg.33-14, Kangnam-Ku,  
Seoul, 135-815, KOREA  
korea.optoma.com

 +82+2+34430004  
 +82+2+34430005



### Japan

東京都足立区綾瀬3-25-18  
株式会社オーエス  
コンタクトセンター: 0120-380-495

 [info@os-worldwide.com](mailto:info@os-worldwide.com)  
www.os-worldwide.com



### Taiwan

12F., No.213, Sec. 3, Beixin Rd.,  
Xindian Dist., New Taipei City 231,  
Taiwan, R.O.C.  
www.optoma.com.tw

 +886-2-8911-8600  
 +886-2-8911-6550  
 [services@optoma.com.tw](mailto:services@optoma.com.tw)  
asia.optoma.com



### Hong Kong

Unit A, 27/F Dragon Centre,  
79 Wing Hong Street,  
Cheung Sha Wan,  
Kowloon, Hong Kong

 +852-2396-8968  
 +852-2370-1222  
www.optoma.com.hk

### China

5F, No. 1205, Kaixuan Rd.,  
Changning District  
Shanghai, 200052, China

 +86-21-62947376  
 +86-21-62947375  
www.optoma.com.cn

