

Proyector DLP®

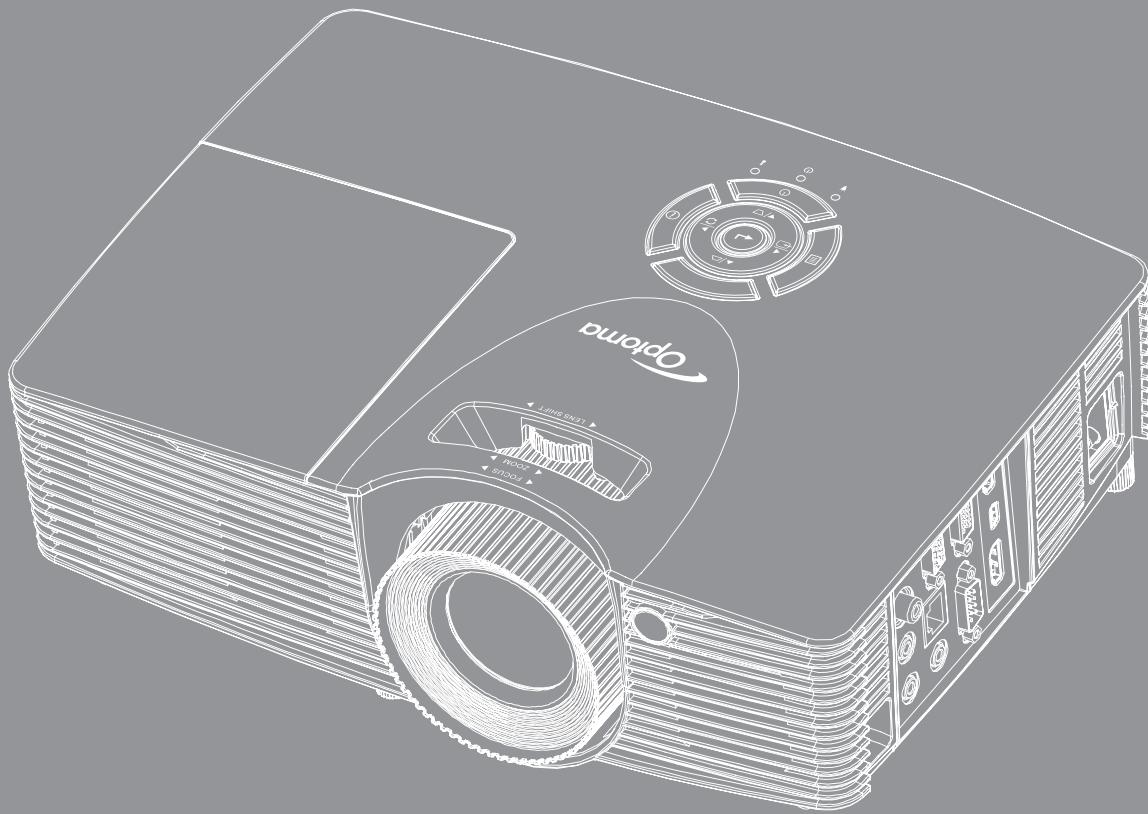

ÍNDICE

SEGURIDAD 4

<i>Instrucciones de seguridad importantes</i>	4
<i>Información de seguridad 3D</i>	5
<i>Derechos de autor</i>	6
<i>Renuncia de responsabilidad</i>	6
<i>Reconocimiento de marcas registradas</i>	6
<i>FCC</i>	7
<i>Declaración de conformidad para los países de la UE</i>	7
<i>WEEE</i>	7

INTRODUCCIÓN..... 8

<i>Contenido del paquete</i>	8
<i>Accesorios estándar</i>	8
<i>Accesorios opcionales</i>	8
<i>Información general del producto</i>	9
<i>Conexiones</i>	10
<i>Panel de control</i>	11
<i>Mando a distancia</i>	12

CONFIGURACIÓN E INSTALACIÓN 13

<i>Instalar el proyector</i>	13
<i>Conectar fuentes al proyector</i>	14
<i>Ajustar de la imagen proyectada</i>	15
<i>Configuración del mando a distancia</i>	16

UTILIZAR EL PROYECTOR..... 18

<i>Encender y apagar el proyector</i>	18
<i>Seleccionar una fuente de entrada</i>	19
<i>Navegación por el menú y funciones</i>	20
<i>Árbol de menús en pantalla (OSD)</i>	21
<i>Menú de ajuste de imagen de visualización</i>	29
<i>Menú Pantalla 3D</i>	31
<i>Menú de relación de aspecto de visualización</i>	32
<i>Menú de máscara de borde de visualización</i>	37
<i>Menú de zoom de visualización</i>	37
<i>Menú de desplazamiento de la imagen de visualización</i>	37
<i>Menú de distorsión trapezoidal de visualización</i>	38
<i>Menú de silencio de audio</i>	38
<i>Menú de volumen de audio</i>	38
<i>Menú de entrada de audio</i>	38
<i>Menú de audio de salida (en espera)</i>	38

<i>Menú de configuración de proyección</i>	38
<i>Menú de configuración de tipo de pantalla</i>	38
<i>Menú de configuración de lámpara</i>	38
<i>Menú de configuración de filtro</i>	39
<i>Menú de configuración de energía</i>	39
<i>Menú Configuración Seguridad</i>	40
<i>Menú de configuración de enlace HDMI</i>	40
<i>Menú de configuración del patrón de prueba</i>	41
<i>Menú de ajustes remotos</i>	41
<i>Menú de configuración de ID del proyector</i>	41
<i>Menú de opciones de configuración</i>	41
<i>Menú de configuración de restablecimiento</i>	42
<i>Menú Red LAN</i>	43
<i>Menú de control de la Red</i>	44
<i>Menú Configuración - Red - Configuración de control</i>	45
<i>Menú Información</i>	50
<i>Configuración 3D</i>	51



MANTENIMIENTO 52

<i>Reemplazar la lámpara</i>	52
<i>Reemplazar la lámpara (continuación)</i>	53
<i>Instalar y limpiar el filtro para el polvo</i>	54

INFORMACIÓN ADICIONAL 55

<i>Resoluciones compatibles</i>	55
<i>Tamaño de imagen y distancia de proyección</i>	56
<i>Dimensiones del proyector e instalación en el techo</i>	61
<i>Códigos del mando a distancia IR</i>	62
<i>Utilizar el motor Información</i>	64
<i>Resolución de problemas</i>	64
<i>Indicador de advertencia</i>	66
<i>Especificaciones</i>	68
<i>Sucursales internacionales de Optoma</i>	70

SEGURIDAD

	El símbolo de rayo dentro de un triángulo equilátero pretende alertar al usuario de la existencia de "voltaje peligroso" no aislado en el interior del producto, cuya magnitud puede ser lo suficientemente grande como para constituir un riesgo de descarga eléctrica para las personas.
	El símbolo de exclamación dentro de un triángulo equilátero pretende alertar al usuario de la existencia de importantes instrucciones de funcionamiento y mantenimiento (servicio técnico) en la documentación que acompaña al aparato.

Siga todas las advertencias, precauciones y procedimientos de mantenimiento recomendados en esta guía del usuario.

Instrucciones de seguridad importantes

- No bloquee las aperturas de ventilación. Para garantizar un funcionamiento fiable del proyector y para evitar que se sobrecaliente, es recomendable instalarlo en una ubicación que no bloquee la ventilación. A modo de ejemplo, no coloque el proyector en una mesa llena de objetos, un sofá, una cama, etc. No coloque el proyector en un lugar cerrado como una estantería o armario que restrinja el flujo de aire.
- Para reducir el riesgo de incendio y/o descarga eléctrica, no exponga el proyector a la lluvia o humedad. No coloque el aparato cerca de fuentes de calor, como por ejemplo radiadores, hornillos u otros aparatos como amplificadores que produzcan calor.
- No permita que ningún objeto o líquido entre en el proyector. Podrían entrar en contacto con punto de voltaje peligroso y cortocircuitar componentes, lo que podría originar un incendio o descargas eléctricas.
- No utilice el producto bajo las siguientes condiciones:
 - En ambientes muy calurosos, fríos o húmedos.
 - (i) Asegúrese de que la temperatura ambiente se encuentre entre 5°C - 40°C
 - (ii) Asegúrese de que la humedad relativa se encuentre entre 10% ~ 85%
 - En áreas donde el polvo y la suciedad se acumulen con facilidad.
 - Coloque el equipo cerca de un aparato que genere campos magnéticos intensos.
 - Bajo luz solar directa.
- No utilice el proyector en lugares donde pueda haber gases inflamables o gases explosivos en la atmósfera. La lámpara que se encuentra dentro del proyector alcanza temperaturas muy altas durante el funcionamiento y los gases pueden prenderse, lo que puede dar lugar a un incendio.
- No utilice la unidad si se presenta algún daño físico. Los daños físicos/utilizaciones incorrectas podrían ser (aunque no están limitados a):
 - La unidad se ha dejado caer.
 - El cable de alimentación o el enchufe está dañado.
 - Se ha derramado líquido sobre el proyector.
 - El proyector se ha expuesto a la lluvia o a la humedad.
 - Algo se ha caído dentro del proyector o está suelto.
- No coloque el proyector sobre una superficie inestable. El proyector puede caerse, lo que puede dar lugar a lesiones personales o daños en el propio proyector.
- No bloquee la luz que sale de la lente del proyector cuando se encuentra en funcionamiento. La luz calienta el objeto y puede fundirse, lo que puede provocar quemaduras o un incendio.
- No abra o desmonte este proyector, ya que se podrían producir descargas eléctricas.
- No intente reparar la unidad por sí mismo. Si abre o retira las tapas puede quedar expuesto a voltajes peligrosos y a otros riesgos. Llame a Optoma antes de enviar la unidad para que la reparen.
- Consulte la carcasa del proyector para obtener instrucciones relacionadas con la seguridad.
- La unidad solamente debe ser reparada por personal de servicio técnico cualificado.
- Use sólo accesorios/componentes auxiliares homologados por el fabricante.

- No mire directamente a la lente del proyector mientras está en funcionamiento. El brillo de la luz puede dañarle los ojos.
- Cuando reemplace la lámpara, espere a que la unidad se enfríe. Siga las instrucciones descritas en las páginas 53-54.
- Este proyector detectará la vida de la lámpara automáticamente. Asegúrese de cambiar la lámpara cuando aparezcan los mensajes de aviso.
- Reinicie la función “Restablecer Lámpara” del menú “Configuración | Ajustes de lámpara” después de reemplazar el módulo de la lámpara (consulte la página 38).
- Cuando apague el proyector, asegúrese de que el ciclo de enfriamiento se ha completado antes de desconectar la alimentación. Deje que transcurran 90 segundos para que el proyector se enfríe.
- Cuando se aproxime el fin del ciclo de vida de la lámpara, el mensaje “Se agotó la vida útil de la lámpara.” aparecerá en la pantalla. Póngase en contacto con su distribuidor local o con el centro de servicio local para cambiar la lámpara tan pronto como sea posible.
- Apagar la unidad y desconectar el enchufe de alimentación de la toma de CA antes de limpiar el producto.
- Use un paño suave y seco impregnado en un detergente débil para limpiar la carcasa de la pantalla. No utilizar limpiadores, ceras o disolventes abrasivos para limpiar la unidad.
- Desconectar el enchufe de la corriente de la salida de CA si no va a usar el producto durante un prolongado período de tiempo.

Nota: Cuando la lámpara alcance el final de su ciclo de vida, el proyector no se volverá a encender hasta que se reemplace el módulo de la lámpara. Para reemplazar la lámpara, siga el proceso indicado en la sección “Reemplazar la lámpara” en las páginas 53-54.

- No coloque el proyector en lugares donde pueda estar sometido a vibraciones o impactos.
- No toque la lente con las manos desprotegidas.
- Quite las pilas del mando a distancia antes de guardarlo. Si las pilas se dejan en el mando a distancia durante prolongados períodos de tiempo, pueden presentar fugas.
- No utilice o almacene el proyector en lugares donde haya humo procedente de aceite o cigarrillos, ya que puede afectar negativamente a la calidad del rendimiento del proyector.
- Siga la instalación de orientación del proyector correcta ya que una instalación no estándar puede afectar al rendimiento del proyector.
- Utilice una regleta de enchufes y o protector de sobrevoltaje. Los apagones y las caídas de tensión pueden DAÑAR los dispositivos.

Información de seguridad 3D

Siga todas las advertencias y precauciones tal y como se recomienda antes de que usted o sus hijos utilicen la función 3D.

Advertencia

Los niños y adolescentes podrían presentar una mayor sensibilidad a los problemas de salud asociados a la visualización de imágenes 3D, por lo que deben disfrutar de vigilancia constante durante la realización de tal actividad.

Advertencia acerca de la epilepsia fotosensitiva y otros riesgos de salud

- Algunos espectadores podrían experimentar ataques epilépticos o apoplejías durante la visualización de las imágenes o luces intermitentes que el proyector proyecta al reproducir películas o videojuegos. Si usted es susceptible de sufrir un ataque epiléptico o apoplejía o sus antecedentes familiares así lo sugieren, consulte con un médico especialista antes de usar la función 3D.
- Incluso aquellas personas sin antecedentes personales o familiares de epilepsia o apoplejía podrían sufrir una enfermedad no diagnosticada que derive en la aparición de ataques epilépticos fotosensitivos.
- Las mujeres embarazadas, los ancianos, los enfermos en estado grave, las personas privadas del sueño y aquéllas afectadas por el consumo de alcohol deben evitar el uso de las funciones 3D que incorpora el equipo.
- Si experimenta alguno de los siguientes síntomas, desista inmediatamente de la visualización de imágenes 3D y póngase en contacto con un médico especialista: (1) alteración de la visión; (2) desvanecimiento; (3) mareo; (4) movimiento involuntario e impulsivo de los ojos o los músculos; (5) confusión; (6) náuseas; (7) pérdida de consciencia; (8) convulsiones; (9) calambres; y/o (10) desorientación. Los niños y adolescentes son más propensos que los adultos a experimentar los síntomas anteriores. Los padres deben prestar especial atención a sus hijos durante el uso de la función y preguntarles con frecuencia si sufren tales síntomas.

- La visualización de la proyección 3D puede causar, asimismo, cinetosis, efectos de alteración de la percepción, desorientación, fatiga ocular y reducción de la estabilidad postural. Se recomienda al usuario realizar descansos con frecuencia con objeto de mitigar el posible impacto de tales efectos. Si sufre fatiga o sequedad ocular o experimenta alguno de los síntomas anteriores, desista inmediatamente del uso de este dispositivo hasta que los síntomas desaparezcan y hayan transcurrido, al menos, 30 minutos a partir de dicho momento.
- La visualización de la proyección 3D a muy poca distancia de la pantalla durante periodos prolongados de tiempo puede resultar perjudicial para la visión. La distancia de visualización ideal es equivalente a tres veces la altura de la pantalla. Es recomendable que los ojos del espectador queden situados al nivel de la pantalla.
- La visualización de la proyección 3D empleando unas gafas 3D durante un periodo prolongado de tiempo puede derivar en dolores de cabeza o sensación de fatiga. Si experimenta dolor de cabeza, fatiga o mareos, desista de la visualización de la proyección 3D y descanse.
- No use las gafas 3D con ningún fin ajeno a la visualización de la proyección 3D.
- El uso de las gafas 3D con cualquier otra finalidad (y, en particular, como anteojos, gafas de sol, gafas protectoras, etc.) podría resultar físicamente perjudicial para el espectador y debilitar la capacidad visual.
- Algunos espectadores podrían sufrir desorientación durante la visualización de la proyección 3D. Debido a ello, NO se recomienda instalar el PROYECTOR 3D cerca del hueco de una escalera, cables, balcones u otros objetos con los que sea posible tropezar o chocar, o puedan provocar caídas, romperse o desprenderse.

Derechos de autor

Esta publicación, incluidas todas las fotografías, ilustraciones y software, está protegida por leyes de derechos de autor internacionales, con todos los derechos reservados. Ni este manual ni ningún material aquí contenido, puede ser reproducido sin el consentimiento por escrito del autor.

© Derechos de autor 2015

Renuncia de responsabilidad

La información contenida en este documento está sujeta a cambios sin previo aviso. El fabricante no representa ni otorga ninguna garantía respecto al contenido de esta documentación y renuncia expresamente a cualquier garantía implícita de comerciabilidad o idoneidad para cualquier fin determinado. El fabricante se reserva el derecho de revisar esta publicación y de realizar cambios en el contenido del presente documento cuando lo estime oportuno sin que tenga la obligación de notificar a ninguna persona dichos cambios o revisiones.

Reconocimiento de marcas registradas

Kensington es una marca comercial registrada en EE.UU. de ACCO Brand Corporation con registros emitidos y aplicaciones pendientes en otros países de todo el mundo.

HDMI, el logotipo de HDMI y High-Definition Multimedia Interface son marcas comerciales o marcas registradas de HDMI Licensing, LLC en Estados Unidos y otros países.

DLP®, DLP Link y el logotipo de DLP son marcas comerciales registradas de Texas Instruments, y BrilliantColor™ es una marca comercial de Texas Instruments.

Todos los demás nombres de producto utilizados en este manual pertenecen a sus respectivos propietarios y están reconocidos.

FCC

Este equipo ha sido comprobado y se ha determinado que cumple con los límites de dispositivo digital Clase B, de acuerdo con la Parte 15 de las Normas de la FCC. Dichos límites han sido diseñados para proporcionar una protección razonable contra interferencias perjudiciales en una instalación residencial. Este equipo genera, utiliza y puede irradiar energía de radiofrecuencia y, si no se encuentra instalado o si no es utilizado de acuerdo con las instrucciones, puede causar interferencias dañinas a las comunicaciones de radio.

No es posible, no obstante, garantizar que no se produzcan interferencias en una instalación particular. Si este dispositivo causa interferencias perjudiciales para la recepción de ondas de radio o televisión, lo cual puede determinarse apagándolo y encendiéndolo, se recomienda al usuario intentar corregir la interferencia poniendo en práctica una o más de las siguientes medidas:

- Cambiar la orientación o la ubicación de la antena receptora.
- Aumentar la separación entre el dispositivo y el receptor.
- Conectar el dispositivo a una toma de suministro eléctrico perteneciente a un circuito diferente de aquél al que está conectado el receptor.
- Solicitar ayuda a un distribuidor o a un técnico experto en radio y televisión.

Aviso: Cables apantallados

La conexión de cualquier dispositivo informático deberá tener lugar empleando cables apantallados a fin de no impedir la satisfacción de los requisitos de la normativa de la FCC.

Precaución

Aquellos cambios o modificaciones que no hayan sido expresamente aprobados por el fabricante podrían invalidar la autorización concedida por la Comisión Federal de Comunicaciones al usuario para usar este proyector.

Condiciones de funcionamiento

Este dispositivo cumple con el Apartado 15 de la Normativa de la FCC. Su funcionamiento se encuentra sujeto a las dos condiciones siguientes:

1. Este dispositivo no debe causar interferencias perjudiciales; y
2. Este dispositivo debe aceptar cualquier interferencia recibida, incluidas aquellas que pudieran causar un funcionamiento no deseado.

Aviso: Usuarios canadienses

Este aparato digital de Clase B cumple con la norma canadiense ICES-003.

Remarque à l'intention des utilisateurs canadiens

Cet appareil numérique de la classe B est conforme à la norme NMB-003 du Canada.

Declaración de conformidad para los países de la UE

- Directiva EMC 2004/108/CE (enmiendas incluidas)
- Directiva de baja tensión 2006/95/CE
- Directiva R&TTE 1999/5/CE (si el producto cuenta con funciones RF)

WEEE



Instrucciones de eliminación

No arroje este dispositivo electrónico a la basura cuando desee desecharlo. Contribuya a reducir los niveles de contaminación y garantizar la máxima protección del medioambiente recicándolo.

INTRODUCCIÓN

Contenido del paquete

Desempaque con cuidado el producto y compruebe que tiene todos los elementos enumerados a continuación bajo la sección de accesorios estándar. Algunos de los elementos que figuran en los accesorios opcionales pueden no estar disponibles en función del modelo, las especificaciones y la región de compra. Compruébelo en su lugar se compra. Algunos accesorios pueden variar según la región.

La tarjeta de garantía solo se suministra en ciertas regiones concretas. Póngase en contacto con su proveedor para obtener más información detallada.

Accesorios estándar

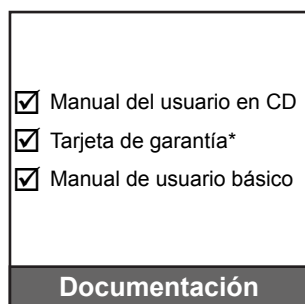
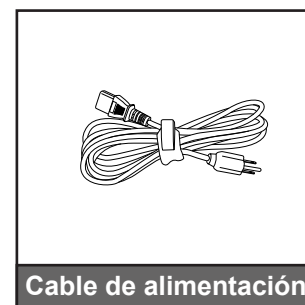
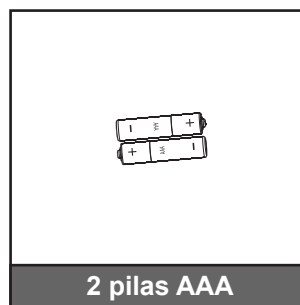
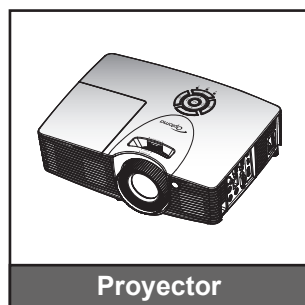

Accesorios opcionales

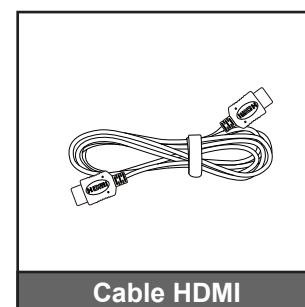
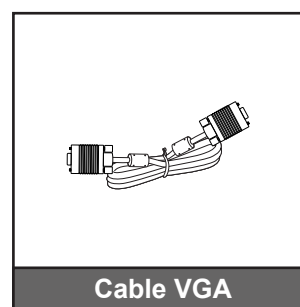
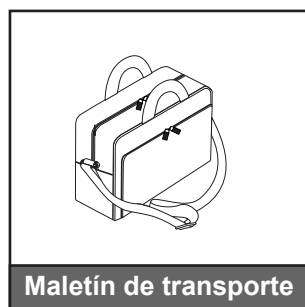

Nota:

- Los accesorios opcionales varían en función del modelo, de las especificaciones y de la región.
- * Para obtener información sobre la garantía europea, visite www.optomaeurope.com.

INTRODUCCIÓN

Información general del producto

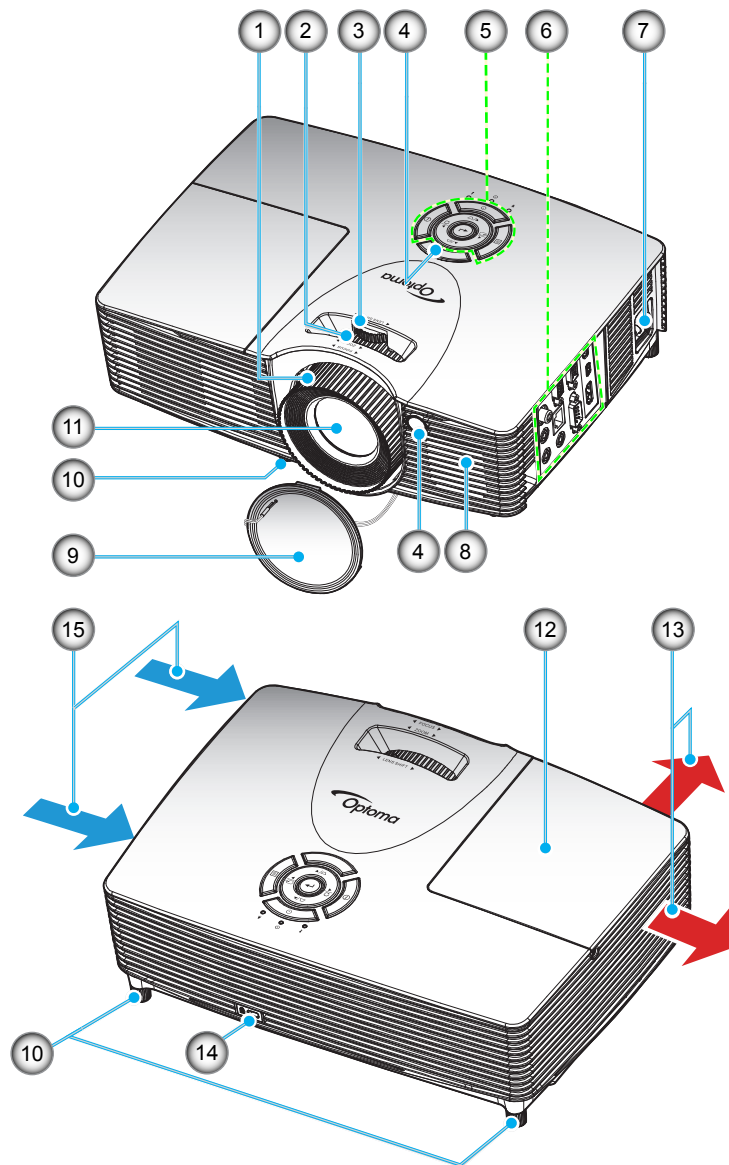

Nota: No bloquee las aberturas de ventilación de entrada y salida del proyector.

Nº	Opción	Nº	Opción
1.	Anillo de enfoque	9	Tapa de la lente
2.	Anillo de zoom	10.	Pie de ajuste de inclinación
3.	Anillo de desplazamiento de la lente	11.	Objetivo
4.	Receptor de infrarrojos (IR)	12.	Tapa de la lámpara
5.	Panel de control	13.	Ventilación (salida)
6.	Entrada / Salida	14.	Puerto de bloqueo Kensington™
7.	Toma de suministro eléctrico	15.	Ventilación (entrada)
8.	Altavoz		

INTRODUCCIÓN

Conexiones

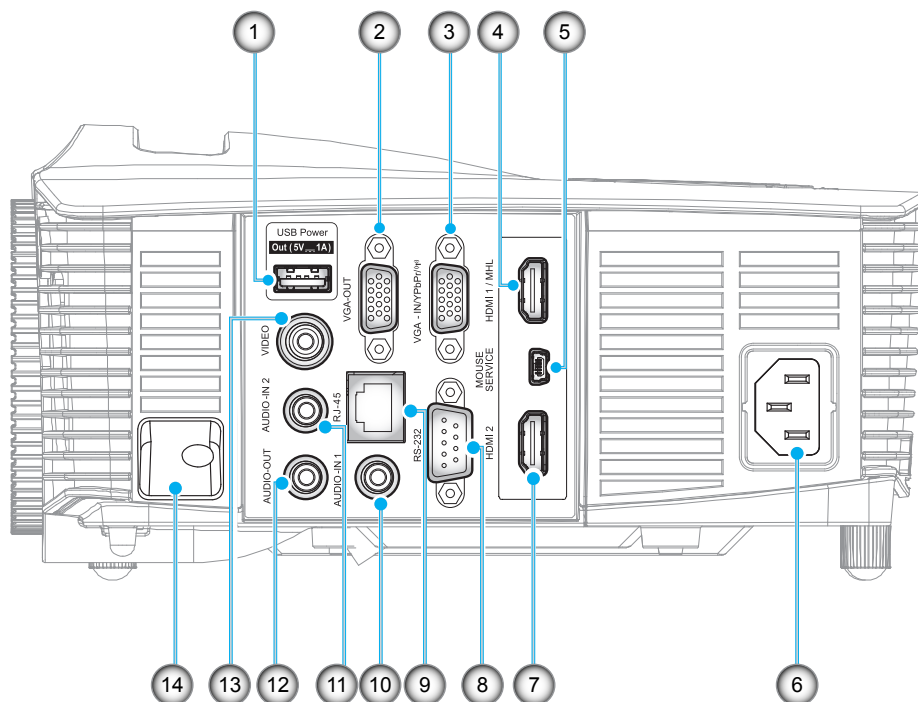

Nota: El ratón remoto necesita un mando a distancia especial.

Nº	Opción	Nº	Opción
1.	Conector de salida de alimentación USB (5V---1A)	8.	Conector RS-232
2.	Conector Salida VGA	9.	Conector RJ-45
3.	Conector VGA2 / YPbPr / (YP)	10.	Conector de ENTRADA DE AUDIO 1
4.	Conector HDMI 1/ MHL	11.	Conector de ENTRADA DE AUDIO 2
5.	Conector RATÓN / SERVICIO	12.	Conector de SALIDA DE AUDIO
6.	Toma de suministro eléctrico	13.	Conector de vídeo
7.	Conector HDMI 2	14.	Barra de Seguridad

INTRODUCCIÓN

Panel de control

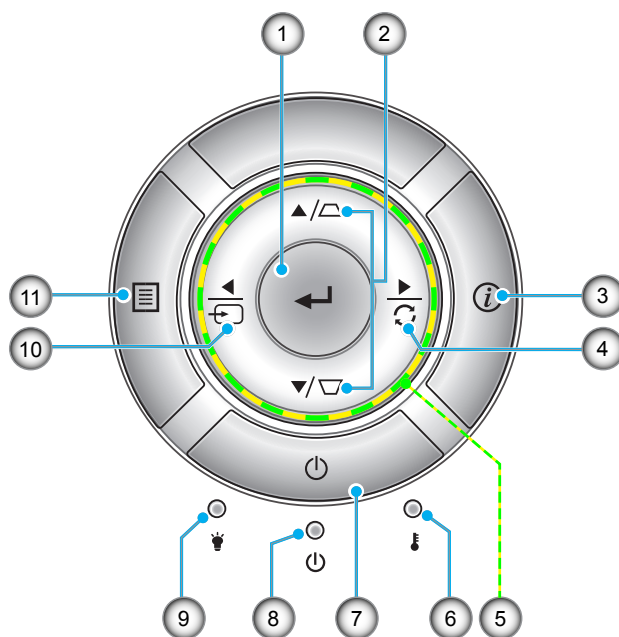

Nº	Opción	Nº	Opción
1.	Entrar	7.	Encender
2.	Corrección de distorsión trapezoidal	8.	LED de encendido/espera
3.	Información	9.	LED de la lámpara
4.	Re-Sync	10.	Fuente
5.	Botones de selección de cuatro direcciones	11.	Menú
6.	LED de temperatura		

INTRODUCCIÓN

Mando a distancia

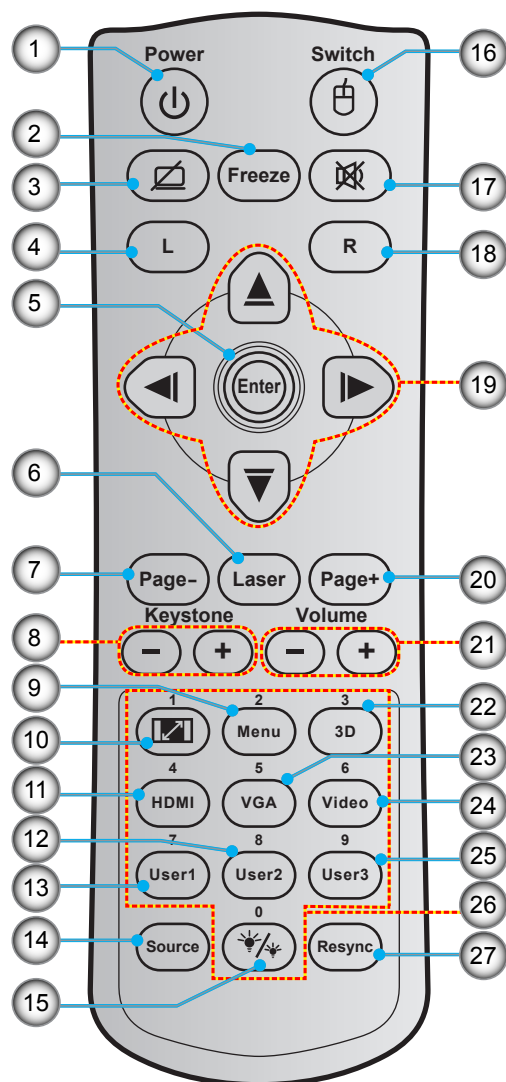

Nº	Opción	Nº	Opción
1.	Encender y apagar	15.	Modo Brillo
2.	Freeze	16.	Activación / Desactivación del ratón
3.	Pantalla en blanco / Silencio de audio	17.	Silencio
4.	Clic con el botón principal del ratón	18.	Clic con el botón secundario del ratón
5.	Enter	19.	Botones de selección de cuatro direcciones
6.	Laser	20.	Page +
7.	Page -	21.	Volumen - / +
8.	Corrección trapezoidal - / +	22.	Activación / Desactivación del menú 3D
9.	Menu	23.	VGA
10.	Aspecto de Ratio	24.	Video
11.	HDMI	25.	User 3
12.	User 2	26.	Teclado numérico (0-9)
13.	User 1	27.	Resync
14.	Source		

Nota: Algunos botones puede que no funcionen para ciertos modelos que no admiten estas funciones.

CONFIGURACIÓN E INSTALACIÓN

Instalar el proyector

El proyector se ha diseñado para su instalación en una de cuatro posiciones posibles.

Elija la más apropiada de acuerdo con las características de la sala o con sus preferencias personales. Tenga en cuenta el tamaño y la posición de la pantalla, la ubicación de una toma de alimentación adecuada, además de la ubicación y distancia entre el proyector y el resto del equipo.

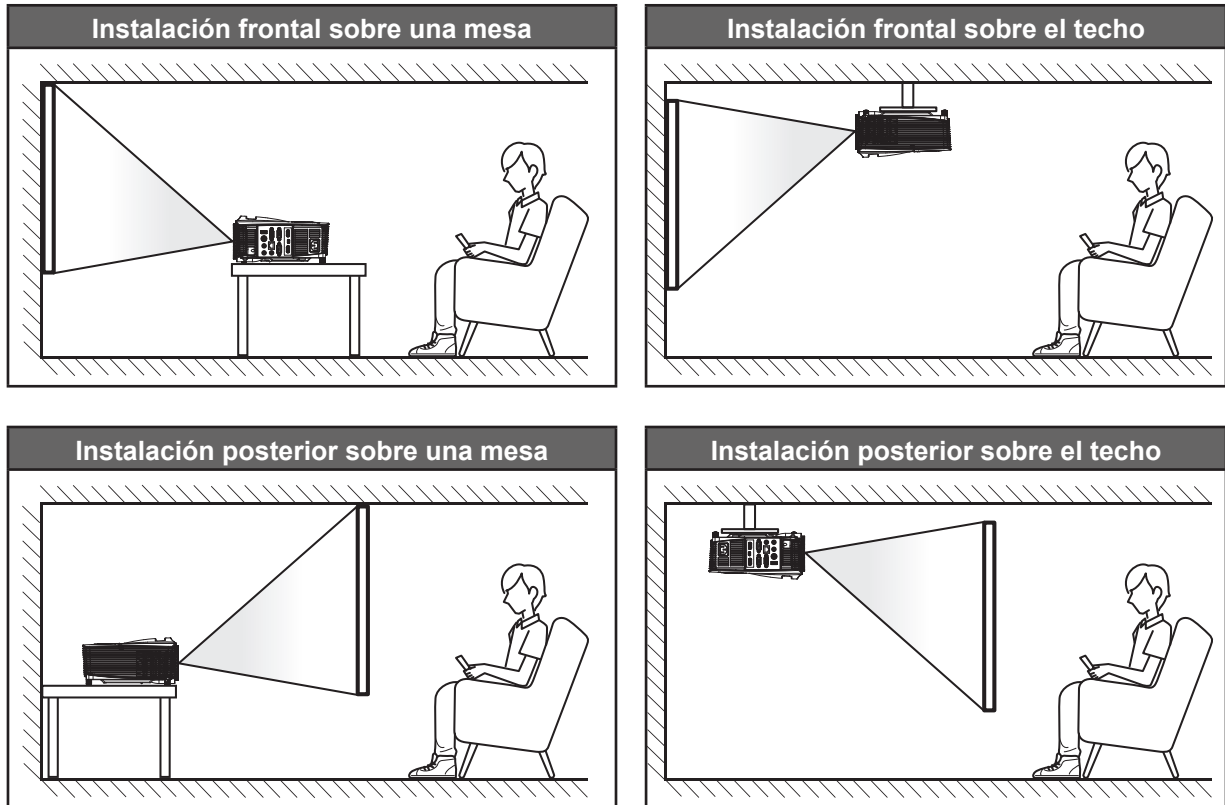

El proyector se debe colocar plano sobre una superficie y con un ángulo de 90 grados o perpendicular a la pantalla.

- Para saber cómo determinar la ubicación del proyector para un tamaño de pantalla dado, consulte la tabla de distancias en las páginas 56-60.
- Para saber cómo determinar el tamaño de pantalla para una distancia dada, consulte la tabla de distancias en las páginas 56-60.

Nota: *Cuanto más alejado se coloque el proyector de la pantalla, el tamaño de la imagen proyectada aumenta y el desplazamiento vertical también aumenta proporcionalmente.*

IMPORTANTE!

No utilice el proyector en cualquier posición que no sea otra que una mesa o montaje en techo. El proyector debe estar horizontal y no inclinado ya sea hacia adelante/atrás o hacia la izquierda/derecha. Cualquier otra orientación anulará la garantía y puede acortar la vida útil de la lámpara del proyector o del propio proyector. Para consejos de instalación no estándar póngase en contacto con Optoma.

CONFIGURACIÓN E INSTALACIÓN

Conectar fuentes al proyecto

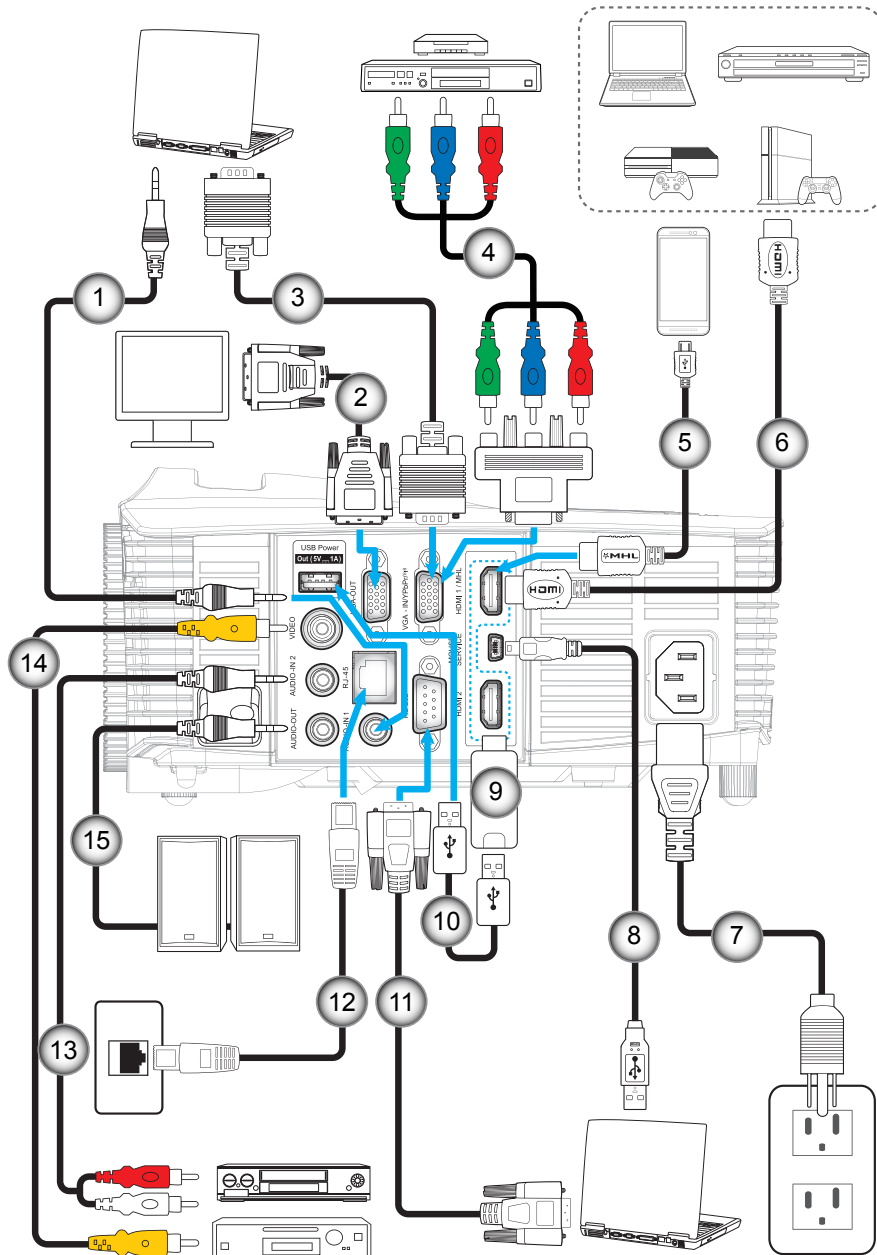

Nº	Opción	Nº	Opción
1.	Cable de entrada de audio	9.	Llave HDMI
2.	Cable de salida VGA	10.	Cable de alimentación USB
3.	Cable VGA	11.	Cable RS232
4.	Cable de componentes RCA	12.	Cable RJ-45
5.	Cable MHL	13.	Cable de entrada de audio
6.	Cable HDMI	14.	Cable de vídeo
7.	Cable de alimentación	15.	Cable de salida de audio
8.	Cable USB (control del ratón)		

CONFIGURACIÓN E INSTALACIÓN

Ajustar de la imagen proyectada

Altura de la imagen

El proyector está equipado con un pie elevador para ajustar la altura de la imagen.

1. Localice el pie ajustable que desea modificar en la parte inferior del proyector.
2. Gire el pie ajustable en el sentido de las agujas del reloj o en sentido contrario para levantar o bajar el proyector.

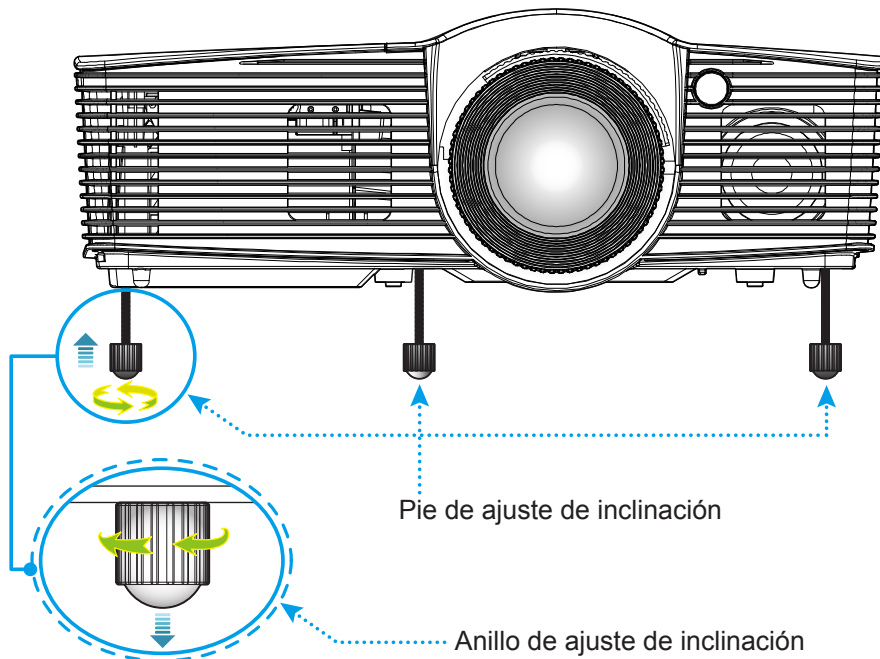

Zoom, enfoque y desplazamiento de la lente

- Para ajustar el tamaño de la imagen, gire la palanca de zoom en el sentido de las agujas del reloj o en sentido contrario para aumentar o reducir el tamaño de la imagen proyectada.
- Para ajustar el enfoque, gire el anillo de enfoque en el sentido de las agujas del reloj o en sentido contrario hasta que la imagen sea nítida y legible.
- Para ajustar la lente, gire el anillo de desplazamiento de la lente hacia la izquierda o hacia la derecha para ajustar la lente hacia la izquierda o hacia la derecha.

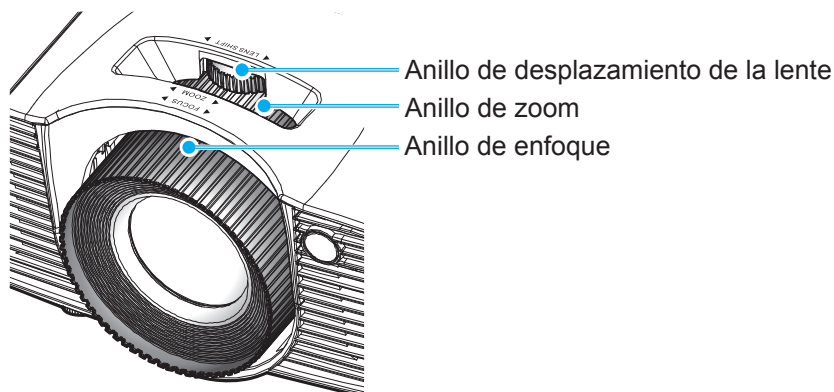

Nota: El proyector enfocará a una distancia de entre 1,3m y 7,1m.

CONFIGURACIÓN E INSTALACIÓN

Configuración del mando a distancia

Instalar y cambiar las pilas

Con el mando a distancia se suministran dos pilas del tipo AAA.

1. Retire la tapa de las baterías situada en la parte posterior del mando a distancia.
2. Inserte baterías AAA en el compartimiento de la batería como se muestra.
3. Vuelva a colocar la cubierta posterior del mando a distancia.

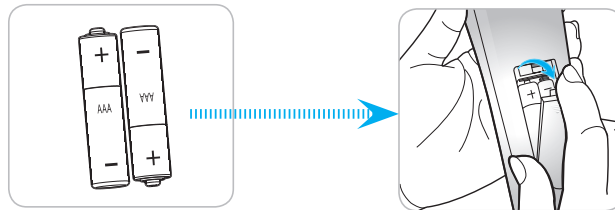

Nota: Utilice solamente baterías del mismo tipo o equivalentes cuando reemplace las baterías gastadas.

PRECAUCIÓN

El uso inadecuado de las pilas puede provocar fugas de sustancias químicas o explosiones. Asegúrese de seguir las instrucciones que se indican a continuación.

- No mezcle pilas de diferentes tipos. Las pilas de tipo diferente tienen distintas características.
- No mezcle pilas usadas y nuevas. Si mezcla pilas usadas y nuevas puede reducir la autonomía de estas últimas o provocar fugas de sustancias químicas en las primeras.
- Retire las pilas tan pronto como se agoten. Las sustancias químicas que se fugan de las pilas que entren en contacto con la piel pueden provocar sarpullidos. Si detecta alguna fuga de sustancia química, límpiela completamente con un paño.
- Las pilas proporcionadas con este producto pueden tener una esperanza de vida más corta debido a las condiciones de almacenamiento.
- Si no va a usar el mando a distancia durante un prolongado período de tiempo, quite las pilas.
- Cuando se deshaga de las pilas, debe hacerlo conforme a las leyes del área o país correspondiente.

Alcance efectivo

El sensor de infrarrojos (IR) del mando a distancia está situado en la parte superior y delantera del proyector. Asegúrese de mantener el mando a distancia en un ángulo de 30 grados perpendicular al sensor frontal de control remoto de infrarrojos del proyector y 20 grados perpendicular a la parte superior del sensor de control remoto de infrarrojos del proyector para que funcione correctamente. La distancia entre el mando a distancia y el sensor no debe ser superior a 7 metros (23 pies).

- Asegúrese de que no haya ningún obstáculo entre el mando a distancia y el sensor de infrarrojos que pueda obstruir la trayectoria del haz de infrarrojos.
- Asegúrese de que la luz solar o la luz de lámparas fluorescentes no incide directamente sobre el transmisor de infrarrojos del mando a distancia.
- Mantenga el mando a distancia alejado de lámparas fluorescentes más de 2 metros ya que, de lo contrario, el mando a distancia podría no funcionar correctamente.
- Si el mando a distancia se encuentra cerca de una lámpara fluorescente de tipo Inverter, podría dejar de ser efectivo en ciertas ocasiones.
- Si el mando a distancia y el proyector se encuentran a una distancia muy cercana uno de otro, aquel puede dejar de funcionar.
- Cuando apunte a la pantalla, la distancia efectiva es inferior a 5 metros desde el mando a distancia a la pantalla y los haces de infrarrojos se reflejan hacia el proyector. Sin embargo, el alcance efectivo podría cambiar en función de las pantallas.

CONFIGURACIÓN E INSTALACIÓN

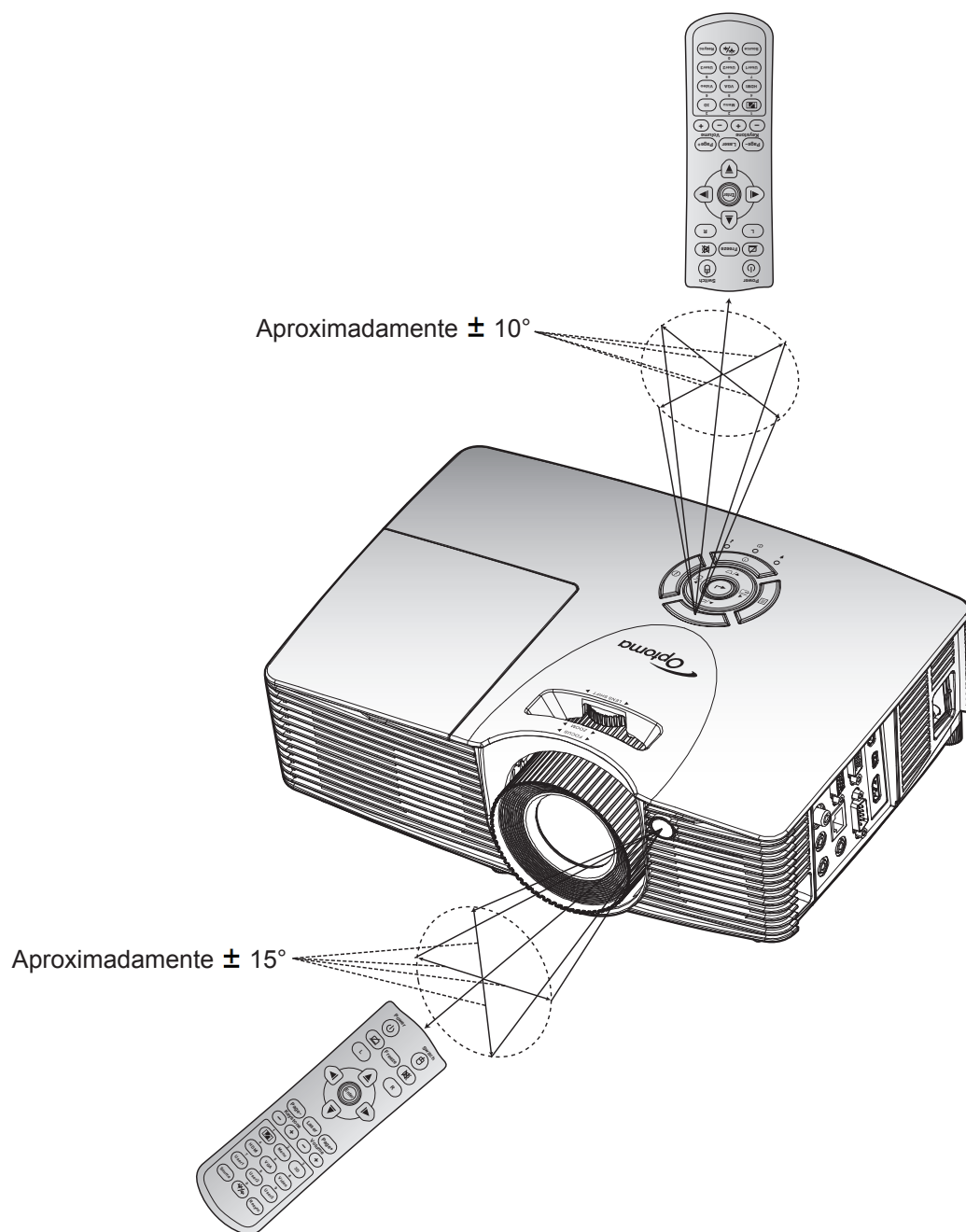

UTILIZAR EL PROYECTOR

Encender y apagar el proyector

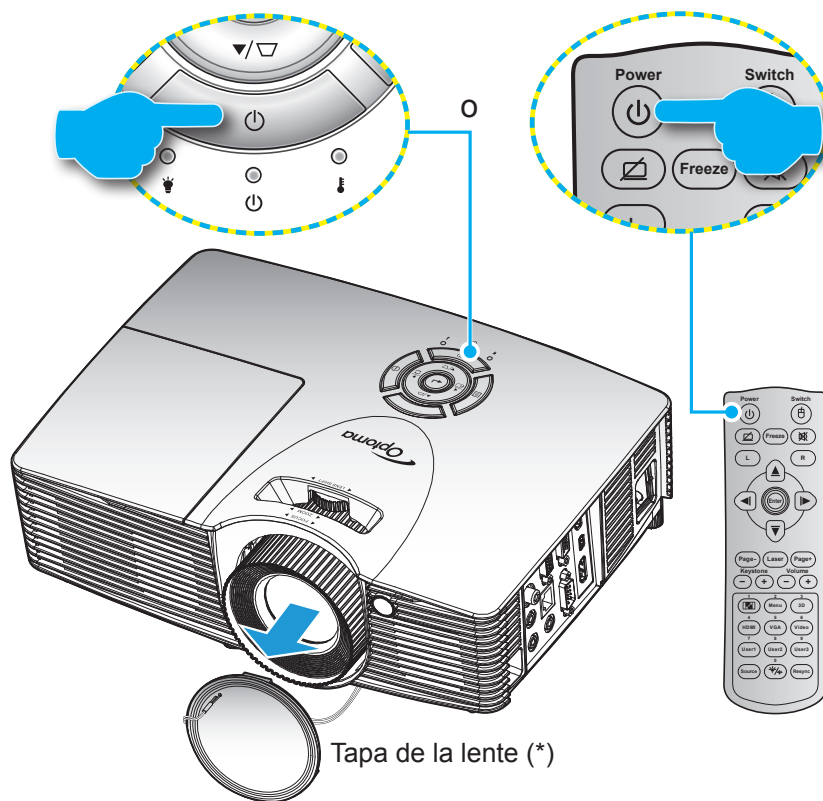

Encendido

1. Retire la tapa de la lente (*).
2. Conecte de forma segura el cable de alimentación y el cable de señal o de la fuente. Cuando se conecte, el LED de Encendido/Espera se iluminará en rojo.
3. Encienda el proyector presionando "P" ya sea en el teclado numérico del proyector o en el mando a distancia.
4. Se mostrará una pantalla de inicio en aproximadamente 10 segundos y el LED de Encendido/En espera parpadeará en verde o azul.

Nota: La primera vez que el proyector se encienda, se le pedirá que seleccione el idioma y la proyección preferidos y algunas otras configuraciones.

UTILIZAR EL PROYECTOR

Apagado

1. Apague el proyector presionando “⏻” ya sea en el teclado numérico del proyector o en el mando a distancia.
2. Se mostrará el siguiente mensaje:

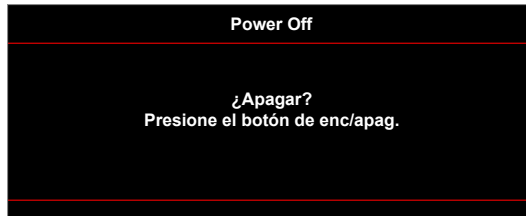

3. Vuelva a presionar el botón “⏻” para confirmar, de lo contrario, el mensaje desaparecerá después de un período de tiempo (por defecto después de 10 segundos). Cuando presione el botón “⏻” la segunda vez, se apagará al proyector.
4. Los ventiladores de refrigeración seguirán funcionando durante unos 10 segundos para completar el ciclo de refrigeración y el LED de Encendido/Espera parpadeará en verde o azul. Cuando el LED de Encendido/Espera se ilumina permanentemente en color rojo, esto indica que el proyector habrá entrado en el modo de espera. Si desea volver a encender el proyector, debe esperar a que el ciclo de refrigeración haya terminado y el proyector haya entrado en el modo de espera. Cuando el proyector se encuentre en el modo de espera, simplemente presione el botón “⏻” de nuevo para apagar el proyector.
5. Desconecte el cable de alimentación de la toma de corriente y del proyector.

Nota: No es recomendable encender el proyector inmediatamente después del procedimiento de apagado.

Seleccionar una fuente de entrada



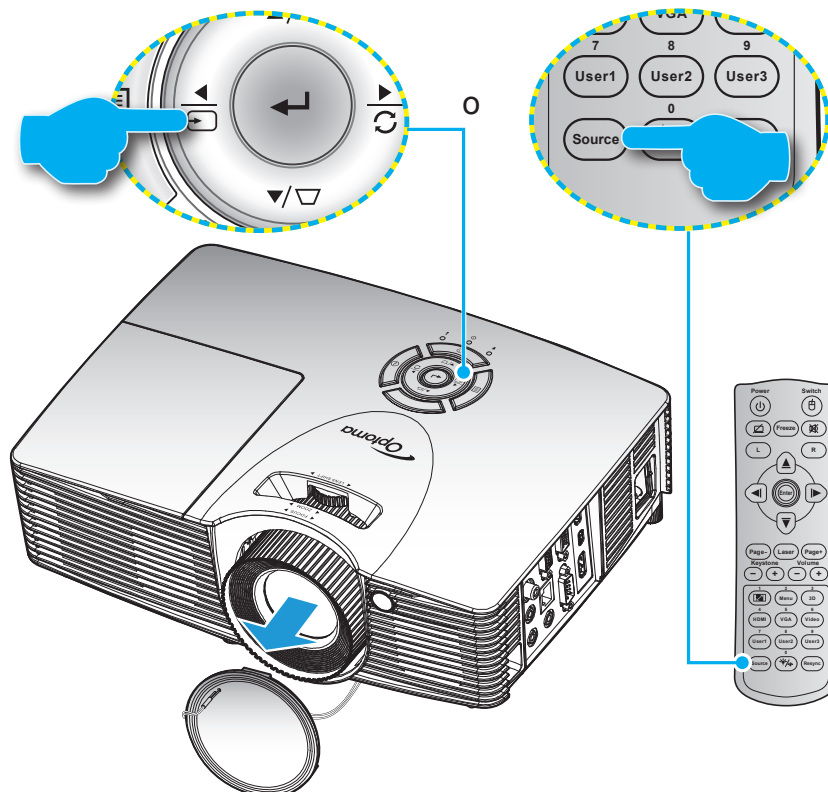











Encienda la fuente conectada que desee mostrar en la pantalla, tal como equipo, portátil, reproductor de vídeo, etc.. El proyector detectará automáticamente la fuente. Si se conectan varias fuentes, presione el botón de fuente del teclado numérico del proyector o del mando a distancia para seleccionar la entrada que desee.



UTILIZAR EL PROYECTOR

Navegación por el menú y funciones

El proyector tiene menús en pantalla (OSD) que permiten realizar ajustes en la imagen y cambiar la configuración. El proyector detectará la fuente automáticamente.

1. Para abrir el menú OSD, pulse la tecla  del teclado del proyector o la tecla "Menu" en el mando a distancia.
2. Cuando el menú OSD aparezca, utilice la tecla  o  para seleccionar cualquier opción del menú principal. Mientras selecciona una opción en una página determinada, pulse la tecla  /  del teclado del proyector o la tecla "Enter" del mando a distancia para entrar en el submenú.
3. Utilice la tecla  o  para seleccionar el elemento deseado en el submenú y a continuación pulse la tecla  /  en el teclado del proyector o la tecla "Enter" del mando a distancia para ver más ajustes. Ajuste las opciones usando las teclas  o .
4. Seleccione la opción siguiente que desee ajustar en el submenú y ajústela según se describió anteriormente.
5. Presione la tecla  /  en el teclado del proyector o la tecla "Enter" en el mando a distancia para confirmar y la pantalla volverá al menú principal.
6. Para salir, presione la tecla  en el teclado del proyector o la tecla "Menu" en el mando a distancia. El menú OSD se cerrará y el proyector guardará automáticamente la nueva configuración.

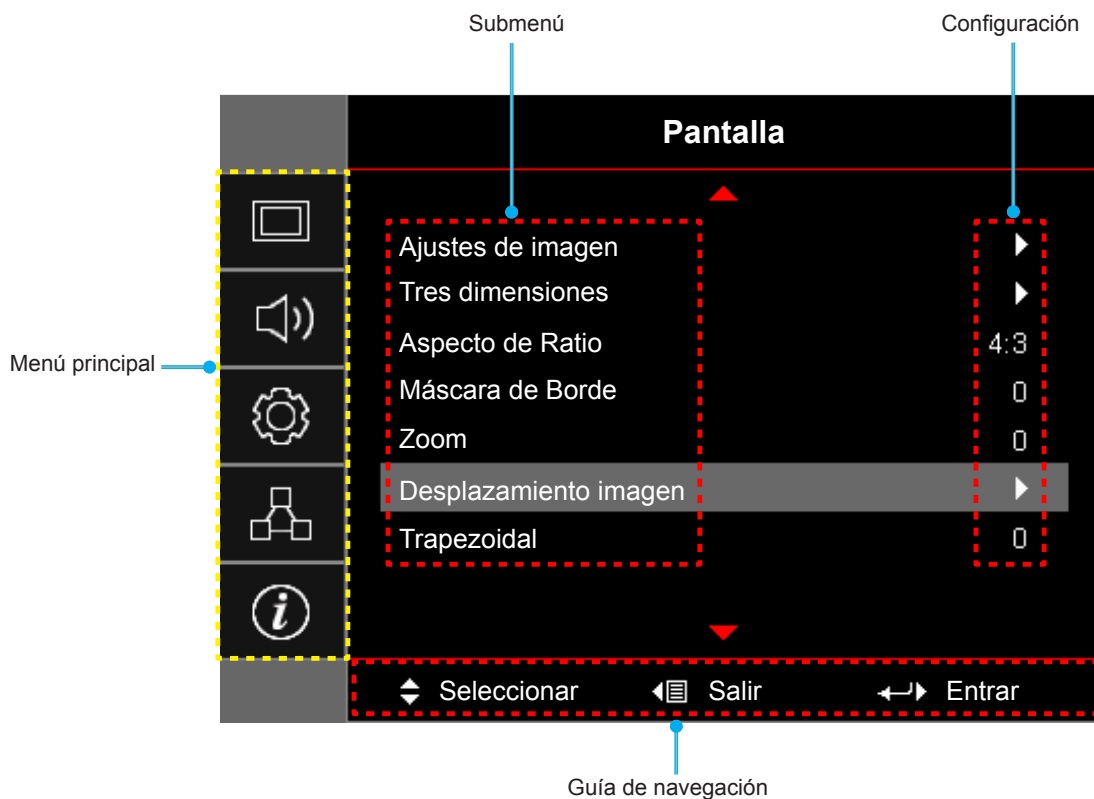

UTILIZAR EL PROYECTOR













Árbol de menús en pantalla (OSD)

Menú principal	Submenú	Submenú 2	Submenú 3	Submenú 4	Valores			
Pantalla	Ajustes de imagen	Modo Display [Datos]			Presentación			
					Brillo			
					Cine			
					Juego			
					sRGB			
					DICOM SIM.			
					Usuario			
					Tres dimensiones			
		Cor da Parede [Datos]				Apagado [Por defecto]		
						Pizarra		
						luz amarela		
						luz verde		
						luz azul		
						cor-de-rosa		
						Gris		
		Brillo				-50~50		
		Contraste				-50~50		
		Nitidez				1~15		
		Color				-50~50		
		Matiz				-50~50		
		Gamma	Película					
			Vídeo					
			Gráficos					
			Estándar(2.2)					
			1.8					
			2.0					
			2.4					
		Config color	BrilliantColor™				1~10	
				Temp.de Color [Modelo de datos]			Caliente	
							Estándar	
							Cool	
			Correspondencia en color	Color				Frío
								R [Por defecto]
								G
								B
								C
								Y
					M			
			W					
	Tono				-50~50 [Por defecto: 0]			
	Saturación				-50~50 [Por defecto: 0]			
	Ganancia				-50~50 [Por defecto: 0]			

UTILIZAR EL PROYECTOR

Menú principal	Submenú	Submenú 2	Submenú 3	Submenú 4	Valores
Pantalla	Ajustes de imagen	Config color	Correspondencia en color	Restablecer	Cancelar [Por defecto]
					Sí
			Salir		
			Ganancia/Bias RGB	Ganancia Rojo	-50~50
				Ganancia Verde	-50~50
				Ganancia Azul	-50~50
				Bias Rojo	-50~50
				Bias Verde	-50~50
				Bias Azul	-50~50
				Restablecer	Cancelar [Por defecto]
				Sí	
			Salir		
			Espacio de color [Sin entrada HDMI]		Auto [Por defecto]
					RGB
					YUV
			Espacio de color [Entrada HDMI]		Auto [Por defecto]
					RGB(0~255)
					RGB(16~235)
				YUV	
		Nivel de Blanco		0~31 (dependiendo de la señal)	
		Nivel de Negro		-5~5 (dependiendo de la señal)	
		IRE		0	
				7.5	
		Señal	Automático		Apagado
					Encendido [Por defecto]
			Frecuencia		-10~10 (dependiendo de la señal) [Por defecto: 0]
			Fase		0~31 [Por defecto: 0]
			Posición H.		-5~5 (dependiendo de la señal) [Por defecto: 0]
		Posición Vertical		-5~5 (dependiendo de la señal) [Por defecto: 0]	
		Modo Brillo [Base de lámpara: datos]			Brillo
					Eco.
					Dynamic
					Eco+
Restablecer					
Tres dimensiones	Modo 3D		Apagado		
			DLP-Link [Por defecto]		
			IR		

UTILIZAR EL PROYECTOR

Menú principal	Submenú	Submenú 2	Submenú 3	Submenú 4	Valores	
Pantalla	Tres dimensiones	3D - 2D			Tres dimensiones [Por defecto]	
					L	
					R	
		3D Formato	Inv. sincr. 3D			Auto [Por defecto]
						SBS
						Top and Bottom
						Frame Sequential
		Aspecto de Ratio				Encendido
						Apagado [Por defecto]
					4:3	
					16:9	
					16:10 [Modelos WXGA WUXGA]	
					LBX [Excepto modelos SVGA / XGA]	
	Máscara de Borde				Nativa	
	Zoom				Auto	
	Desplazamiento imagen	H: 0; V: -50				[Por defecto: H: 0; V: 0]
		H: -50; V: 0				
		H: 50; V: 0				
		H: 0; V: 50				
		H: -50; V: 0				
		H: 0; V: -50				
		H: 50; V: 0				
		H: 0; V: 50				
Trapezoidal				-40~40 [Por defecto: 0]		
Audio	Silencio				Apagado [Por defecto]	
					Encendido	
	Volumen					0-10 [Por defecto: 5]
		Entrada de Audio	HDMI 1/ MHL			Audio 1 / Audio 2 [Por defecto] Por defecto
	HDMI 2				Audio 1 / Audio 2 [Por defecto] Por defecto	
	VGA				Audio 1 / Audio 2 [Por defecto dependiendo del conector]	
	Vídeo				Audio 1 / Audio 2 [Por defecto dependiendo del conector]	
	Salida de Audio (Stanby)					Apagado [Por defecto]
					Encendido (X416/W416/EH416/ WU416)	
Setup	Proyección				Frente  [Por defecto]	
					Detrás 	
					Techo superior 	
					Posterior superior 	

UTILIZAR EL PROYECTOR

Menú principal	Submenú	Submenú 2	Submenú 3	Submenú 4	Valores		
Setup	Tipo de Pantalla	[Modelos WXGA / WUXGA]			16:9		
					16:10 [Por defecto]		
	Config. Lámpara	Aviso de lámpara				Apagado	
						Encendido [Por defecto]	
		Restablecer Lámpara				Cancelar [Por defecto]	
						Sí	
	Austes de filtros	Horas de uso de filtro				(Solo lectura)	
						Sí	
		Filtro opcional				No	
						Apagado	
		Recordatorio de filtro				300hr	
						500hr [Por defecto]	
						800hr	
						1000hr	
	Resstablecer filtros				Cancelar [Por defecto]		
					Sí		
	Configuración de energía	Encendido Directo				Apagado [Por defecto]	
						Encendido	
		Señal de Encendido*				Apagado [Por defecto]	
						Encendido	
		Apagado Automático (min)				0~180 (incrementos de 5 min) [Por defecto: 20]	
						0~990 (incrementos de 30 min) [Por defecto: 0]	
		Modo ahorro de energía	Sempre ligado				Sí
							No [Por defecto]
		Resumen rápido				Apagado [Por defecto]	
						Encendido	
		Modo de Energía (Standby)*				Activo	
						Eco. [Por defecto]	
		USB Power				Apagado [Por defecto]	
						Encendido	
					Auto		
	Inalámbrico				Apagado [Por defecto]		
					Encendido		
	Seguridad	Seguridad				Apagado [Por defecto]	
						Encendido	
		Temporiz. Seg.	Mes				0~12 [Por defecto: 0]
			Día				0~30 [Por defecto: 0]
			Hora				0~24 [Por defecto: 0]
			Salir				
		Cambiar Contraseña					

UTILIZAR EL PROYECTOR

Menú principal	Submenú	Submenú 2	Submenú 3	Submenú 4	Valores	
Setup	Establecer HDMI Link	HDMI Link			Apagado [Por defecto]	
					Encendido	
		Incluí TV			No [Por defecto]	
					Sí	
		Encender Link*			Mutuo	
					PJ->Dispositivo [Por defecto]	
					Dispositivo->PJ	
		Apagar Link			Apagado [Por defecto]	
					Encendido	
		Patrón de prueba	Patrón de prueba			Rejilla verde
						Rejilla magenta
						Rejilla blanca
					Blanco	
					Apagado [Por defecto]	
	Ajustes remotos [Según el mando a distancia]	Función IR			Encendido [Por defecto]	
					Apagado	
		Usuario1			HDMI 2 [Por defecto]	
					Patrón de prueba	
					LAN	
					Brillo	
					Contraste	
					Sleep Timer	
					Correspondencia en color	
					Temp.de Color	
					Gamma	
					Proyección	
					Config. Lámpara	
					Zoom	
					Congelar	
					MHL	
			Usuario2			HDMI 2
					Patrón de prueba	
					LAN	
				Brillo		
				Contraste		
				Sleep Timer		
				Correspondencia en color		
				Temp.de Color		
				Gamma		
				Proyección		
			Config. Lámpara			
		Zoom				
		Congelar				
		MHL [Por defecto]				

UTILIZAR EL PROYECTOR

Menú principal	Submenú	Submenú 2	Submenú 3	Submenú 4	Valores	
Setup	Ajustes remotos [Según el mando a distancia]	Usuario3			HDMI 2	
					Patrón de prueba	
					LAN	
					Brillo	
					Contraste	
					Sleep Timer [Por defecto]	
					Correspondencia en color	
					Temp.de Color	
					Gamma	
					Proyección	
					Config. Lámpara	
					Zoom	
					Congelar	
			MHL			
		ID de Proyector			00~99	
		Options	Idioma			English [Por defecto]
					Deutsch	
					Français	
					Italiano	
					Español	
					Português	
					Polski	
					Nederlands	
					Svenska	
					Norsk/Dansk	
					Suomi	
					ελληνικά	
					繁體中文	
					简体中文	
					日本語	
					한국어	
					Русский	
					Magyar	
				Čeština		
				عربي		
		ไทย				
		Türkçe				
		فارسی				
		Tiếng Việt				
		Bahasa Indonesia				
		Română				
		Slovenčina				

UTILIZAR EL PROYECTOR

Menú principal	Submenú	Submenú 2	Submenú 3	Submenú 4	Valores	
Setup	Options	Subtítulos			CC1	
					CC2	
					Apagado [Por defecto]	
		Menu Settings	Localización menú			Arriba-Izquierda 
						Arriba-Derecha 
						Centro  [Por defecto]
						Abajo-Izquierda 
						Abajo-Derecha 
					Menu de tiempo	
					5 segundos	
					10 segundos [Por defecto]	
		Fuente de entrada				HDMI 1/ MHL
						HDMI 2
						VGA
						Vídeo
		Nombre de entrada	HDMI 1/ MHL			Por defecto [Por defecto]
						Personalizado
			HDMI 2			Por defecto [Por defecto]
						Personalizado
			VGA			Por defecto [Por defecto]
						Personalizado
			Vídeo			Por defecto [Por defecto]
						Personalizado
		Gran altitud				Apagado [Por defecto]
						Encendido
		Bloqueo modo Display				Apagado [Por defecto]
						Encendido
		Bloqueo teclado				Apagado [Por defecto]
						Encendido
		Información Oculta				Apagado [Por defecto]
						Encendido
		Logotipo				Por defecto [Por defecto]
						Neutro
				Usuario		
Captura de Logotipo				Cancelar [Por defecto]		
				Sí		
Color de fondo				Ninguno [Por defecto]		
				Azul		
				Rojo		
				Verde		
				Gris		
				Logotipo		

UTILIZAR EL PROYECTOR

Menú principal	Submenú	Submenú 2	Submenú 3	Submenú 4	Valores
Setup	Restablecer	Restablecer OSD			Cancelar [Por defecto]
					Sí
		Restablecer parametros			Cancelar [Por defecto]
					Sí
Red	LAN	Estado de red			(Solo lectura)
		Dirección MAC			(Solo lectura)
		DHCP			Apagado [Por defecto]
					Encendido
		Dirección IP			192.168.0.100 [Por defecto]
		Mascara de Subred			255.255.255.0 [Por defecto]
		Puerta de Enlace			192.168.0.254 [Por defecto]
		DNS			192.168.0.51 [Por defecto]
	Restablecer				
	Control	Crestron			Apagado
					Encendido [Por defecto] NOTA: Puerto 41794.
		Extron			Apagado
					Encendido [Por defecto] NOTA: Puerto 2023.
		PJ Link			Apagado
					Encendido [Por defecto] NOTA: Puerto 4352.
		AMX Device Discovery			Apagado
					Encendido [Por defecto] NOTA: Puerto 9131.
		Telnet			Apagado
					Encendido [Por defecto] NOTA: Puerto 23.
		HTTP			Apagado
				Encendido [Por defecto] NOTA: Puerto 80.	

UTILIZAR EL PROYECTOR

Menú principal	Submenú	Submenú 2	Submenú 3	Submenú 4	Valores	
Información	Regulación					
	Número de serie					
	Source					
	Resolución				00x00	
	Refresh Rate				0,00Hz	
	Modo Display					
	Modo de Energía (Standby)					
	Duración Lámpara	Brillo			0 hr	
		Eco.			0 hr	
		Dynamic			0 hr	
		Eco+			0 hr	
		Total				
	Estado de red					
	Dirección IP					
	ID de Proyector				00~99	
	Horas de uso de filtro					
Modo Brillo						
Versión de firmware	Sistema					
	LAN					
	MCU					

Nota:

- Si el ajuste Señal se establece en Automático, las opciones Fase y Frecuencia aparecerán ocultas. Si el ajuste "Señal" se configura para una fuente de entrada específica, las opciones Fase y Frecuencia aparecerán para que el usuario la sintonice manualmente y la guarde en la configuración.
- Cuando usted realiza cambios en el "Función IR", "Proyección", o en la función "Bloqueo teclado", un mensaje de confirmación aparecerá en la pantalla. Seleccione "Sí" para guardar la configuración.
- Cada modo de visualización se puede ajustar y guardar el valor.
- *Las funciones opcionales dependen del modelo y región.

Menú de ajuste de imagen de visualización

Modo Display (solo modo de datos)

Hay muchas preconfiguraciones de fábrica optimizadas para varios tipos de imágenes.

- **Presentación:** Este modo es adecuado para mostrar presentaciones de PowerPoint cuando el proyector está conectado al equipo.
- **Brillo:** Color y brillo máximo desde la entrada de PC.
- **Cine:** Seleccione este modo para cine en casa.
- **Juego:** Seleccionar este modo para aumentar el nivel de brillo y tiempo de respuesta para disfrutar de video juegos.
- **sRGB:** Color preciso estandarizado.
- **DICOM SIM.:** Este modo puede proyectar una imagen médica monocromo, como por ejemplo una radiografía de rayos X, MRI, etc.
- **Usuario:** Permite memorizar la configuración del usuario.

UTILIZAR EL PROYECTOR

- **Tres dimensiones:** Para experimentar el efecto 3D, es necesario tener gafas 3D. Asegúrese de que su PC o dispositivo portátil tiene una tarjeta gráfica con búfer cuádruple para salida de señal de 120 Hz y tener un reproductor 3D instalado.

Cor da Parede (solo modo de datos)

Utilice esta función para obtener una imagen de pantalla optimizada conforme al color de la pared. Seleccione entre Apagado, Pizarra, luz amarela, luz verde, luz azul, cor-de-rosa, y Gris.

Brillo

Permite ajustar el brillo de la imagen.

Contraste

El contraste controla el grado de diferencia entre las partes más oscuras y las más claras de la imagen.

Nitidez

Ajustar la nitidez de la imagen.

Color

Ajusta la imagen de vídeo desde blanco y negro a un color totalmente saturado.

Matiz

Ajusta el balance de color entre rojo y verde.

Gamma

Configure el tipo de curva gamma. Después de realizar la configuración inicial y completar el ajuste minucioso, utilice los pasos del ajuste gamma para optimizar la salida de la imagen.

- **Película:** Para cine en casa.
- **Vídeo:** Para fuente de vídeo o TV.
- **Gráficos:** Para fuente de PC o de fotografía.
- **Estándar(2.2):** Para configuración estandarizada.
- **1.8/ 2.0/ 2.4:** For specific PC / Photo source.

Config color

Permite ajustar la configuración de color.

- **BrilliantColor™:** Este elemento ajustable utiliza un nuevo algoritmo de procesamiento de color y nuevas mejoras conseguir un nivel de brillo superior al tiempo que proporciona colores más vibrantes y reales en la imagen.
- **Temp.de Color (solo modo de datos):** Seleccione una de las siguientes opciones para la temperatura de color: caliente, estándar, fresco y frío.
- **Correspondencia en color:** Seleccione las siguientes opciones:
 - Color: Ajuste el nivel de rojo (R), verde (G), azul (B), cián (C), amarillo (Y), magenta (M) y blanco (W) de la imagen.
 - Tono: Ajusta el balance de color entre rojo y verde.
 - Saturación: Ajusta la imagen de vídeo desde blanco y negro a un color totalmente saturado.
 - Ganancia: Permite ajustar el brillo de la imagen.
 - Restablecer: Permite restablecer la configuración por defecto de fábrica para la coincidencia de color.
 - Salir: Permite salir del menú "Correspondencia en color".
- **Ganancia/Bias RGB:** Los parámetros permiten configurar el brillo (ganancia) y el contraste (polarización) de una imagen.
 - Restablecer: Permite restablecer la configuración por defecto de fábrica para Ganancia/Bias RGB.
 - Salir: Permite salir del menú "Ganancia/Bias RGB".
- **Espacio de color (solo no entrada HDMI):** Seleccionar un tipo de matriz de colores apropiado entre los siguientes: Auto, RGB o YUV.

UTILIZAR EL PROYECTOR

- **Espacio de color (solo entrada HDMI):** seleccionar un tipo de matriz de colores apropiado entre los siguientes: Auto, RGB(0~255), RGB(16~235) y YUV.
- **Nivel de Blanco:** Permite al usuario ajustar el Nivel de Blanco cuando la fuente de entrada corresponde a señales de vídeo.
- **Nivel de Negro:** Permite al usuario ajustar el Nivel de Negro cuando la fuente de entrada corresponde a señales de vídeo.
- **IRE:** Permite al usuario ajustar el valor IRE cuando se introducen señales de vídeo.
Nota: IRE solamente está disponible con el formato de vídeo NTSC.

Señal

Permite ajustar las opciones de señal.

- **Automático:** Configura automáticamente la señal (las opciones Frecuencia y Fase aparecen en gris). Si la opción Automática está deshabilitada, las opciones Frecuencia y Fase aparecerán para poder ajustar y guardar la configuración.
- **Frecuencia:** Cambia la frecuencia de datos de la pantalla para hacerla coincidir con la frecuencia de la tarjeta gráfica de su ordenador. Utilice esta función sólo si la imagen parece tener un parpadeo vertical.
- **Fase:** Sincroniza la frecuencia de la señal de la pantalla con la tarjeta gráfica. Si la imagen parece ser inestable o parpadea, use esta función para corregirla.
- **Posición H.:** Permite ajustar el posicionamiento horizontal de la imagen.
- **Posición Vertical:** Permite ajustar el posicionamiento vertical de la imagen.

Modo Brillo(Para los datos basados en la lámpara)

Permite ajustar la configuración de modo brillo para los proyectores basados en lámparas.

- **Brillo:** Seleccione "Brillo" para aumentar el brillo.
- **Eco.:** Seleccionar "Eco." para atenuar la lámpara del proyector que permitirá reducir el consumo de energía y extender la vida útil de la lámpara.
- **Dynamic:** Seleccione "Dynamic" para disminuir la potencia de la lámpara basándose en el nivel de brillo del contenido y ajustar el consumo de energía entre el 100% y el 30% dinámicamente. La vida útil de la lámpara se prolongará.
- **Eco+:** Cuando el modo Eco+ está activado, el nivel de brillo del contenido se detecta automáticamente para reducir considerablemente el consumo energético de la lámpara (hasta un 70%) durante los periodos de inactividad.

Restablecer

Permite restablecer la configuración por defecto de fábrica para la configuración de color.

Menú Pantalla 3D

Modo 3D

Utilice esta opción para desactivar la función 3D o seleccione la función 3D apropiada.

- **Apagado:** Seleccionar "Apagado" para desactivar el modo 3D.
- **DLP-Link:** Select to use optimized settings for DLP 3D Glasses.
- **IR:** Seleccionar "IR" para aplicar el ajuste optimizado para Gafas IR 3D.

3D - 2D

Utilice esta opción para especificar cómo debería aparecer el contenido 3D en la pantalla.

- **Tres dimensiones:** Muestra la señal 3D.
- **L (Izquierdo):** Muestra el fotograma izquierdo del contenido 3D.
- **R (Derecho):** Muestra el fotograma derecho del contenido 3D.

UTILIZAR EL PROYECTOR

3D Formato

Utilice esta opción para seleccionar el formato 3D apropiado para el contenido.

- **Auto:** Cuando se detecta una señal de identificación 3D, el formato 3D se selecciona automáticamente.
- **SBS:** Muestra la señal 3D en formato "lado con lado".
- **Top and Bottom:** Muestra la señal 3D en el formato "Top and Bottom".
- **Frame Sequential:** Muestra la señal 3D en el formato "Frame Sequential".

Inv. sincr. 3D

Utilice esta opción para activar/desactivar la función de Inv. sincr. 3D.

Menú de relación de aspecto de visualización

Aspecto de Ratio

Seleccionar la relación de aspecto de la imagen visualizada entre las siguientes opciones:

- **4:3:** Este formato es para fuentes de entrada de 4:3.
- **16:9:** Este formato se utiliza con fuentes de entrada 16:9, como HDTV y DVD, mejoradas para TV panorámica.
- **16:10 (solo para modelos WXGA y WUXGA):** Este formato es para fuentes de entrada de 16:10, como portátiles panorámicos.
- **LBX (excepto modelos SVGA y XGA):** Este formato se utiliza para fuentes de formato de cine (LTB) que no son 16x9 y si se utilizan lentes 16x9 externas para conseguir una relación de aspecto de 2,35:1 a resolución completa.
- **Nativa:** Este formato muestra la imagen original sin aplicar ninguna escala.
- **Auto:** Seleccionar automáticamente el formato de pantalla adecuado.

Nota:

- *Información detallada sobre el modo LBX:*
 - *Algunos DVD con el formato LBX no se ven mejorados para televisores 16x9. En esta situación, la imagen presentará un aspecto imperfecto cuando se muestra en el modo 16:9. Si se le presenta este caso, pruebe a utilizar el modo 4:3 para ver el DVD. Si el contenido no es 4:3, aparecerán barras de color negro alrededor de la imagen en una pantalla 16:9. Para este tipo de contenido, puede utilizar el modo LBX para rellenar la imagen en la pantalla de formato 16:9.*
 - *Si utiliza una lente anamórfica externa, el modo LBX también le permitirá ver contenido de 2,35:1 (incluidos DVD Anamórficos y fuentes de película HDTV) que admita anchura anamórfica mejorada para visualización 16x9 en una imagen 2,35:1 panorámica. En este caso, no aparecerán barras de color negro. Se utilizan completamente la potencia de la lámpara y la resolución vertical.*
- *Para utilizar el formato superancho, realice lo siguiente:*
 - a) *Establezca la relación de aspecto de pantalla en 2,0:1.*
 - b) *Seleccionar el formato "Superancho".*
 - c) *Alinee correctamente la imagen del proyector en la pantalla.*

UTILIZAR EL PROYECTOR

Tabla de escalado XGA:

Fuente	480i/p	576i/p	1080i/p	720p
4x3	Escala a 1024x768.			
16x9	Escala a 1024x576.			
Nativa	No se realizará ningún escalado; la imagen se muestra con la resolución basándose en la fuente de entrada.			
Auto	-Si la fuente es 4:3, el tamaño del tipo de pantalla se cambiará a 1024x768. -Si la fuente es 16:9, el tamaño del tipo de pantalla se cambiará a 1024x576. -Si la fuente es 15:9, el tamaño del tipo de pantalla se cambiará a 1024x614. -Si la fuente es 16:10, el tamaño del tipo de pantalla se cambiará a 1024x640.			

Regla de asignación automática XGA:

Auto	Resolución de entrada		Auto./Escala	
	Resolución H	Resolución V	1024	768
4:3	640	480	1024	768
	800	600	1024	768
	1024	768	1024	768
	1600	1200	1024	768
Portátil panorámico	1280	720	1024	576
	1280	768	1024	614
	1280	800	1024	640
SDTV	720	576	1024	576
	720	480	1024	576
HDTV	1280	720	1024	576
	1920	1080	1024	576

Tabla de escalado WXGA (tipo de pantalla 16x10):

Nota:

- Tipo de pantalla admitido: 16:9 (1280x720), 16:10 (1280x800).
- Cuando el tipo de pantalla es 16:9, el formato 16x10 no estará disponible.
- Cuando el tipo de pantalla es 16:10, el formato 16x9 no estará disponible.
- Si selecciona la opción automática, el modo de visualización se cambiará de forma automática.

Pantalla 16:10	480i/p	576i/p	1080i/p	720p	PC
4x3	Se aplica una escala de 1066x800.				
16x10	Se aplica una escala de 1280x800.				
LBX	Se aplica una escala a 1280x960, y a continuación, se obtiene una imagen central 1280x800 para visualizar.				
Nativa	1:1 asignación centrada.		Visualización de asignación 1:1 1280x800.	1280x720 centrado.	Asignación 1:1 centrada.
Auto	-La fuente de entrada se ajustará al área de visualización 1280x800 y mantendrá su relación de aspecto original. -Si la fuente es 4:3, el tamaño del tipo de pantalla se cambiará a 1066x800. -Si la fuente es 16:9, el tamaño del tipo de pantalla se cambiará a 1280x720. -Si la fuente es 15:9, el tamaño del tipo de pantalla se cambiará a 1280x768. -Si la fuente es 16:10, el tamaño del tipo de pantalla se cambiará a 1280x800.				

UTILIZAR EL PROYECTOR

Regla de asignación automática de WXGA (tipo de pantalla 16x10):

Auto	Resolución de entrada		Auto./Escala	
	Resolución H	Resolución V	1280	800
4:3	640	480	1066	800
	800	600	1066	800
	1024	768	1066	800
	1280	1024	1066	800
	1400	1050	1066	800
	1600	1200	1066	800
Portátil panorámico	1280	720	1280	720
	1280	768	1280	768
	1280	800	1280	800
SDTV	720	576	1280	720
	720	480	1280	720
HDTV	1280	720	1280	720
	1920	1080	1280	720

Tabla de escalado WXGA (tipo de pantalla 16x9):

Pantalla 16:9	480i/p	576i/p	1080i/p	720p	PC
4x3	Se aplica una escala de 960x720.				
16x9	Se aplica una escala de 1280x720.				
LBX	Se aplica una escala a 1280x960, y a continuación, se obtiene una imagen central 1280x720 para visualizar.				
Nativa	1:1 asignación centrada.		Visualización de asignación 1:1 1280x720.	1280x720 centrado.	Asignación 1:1 centrada.
Auto	-Si selecciona este formato, el tipo de pantalla pasará automáticamente a ser 16:9 (1280x720). -Si la fuente es 4:3, el tamaño del tipo de pantalla se cambiará a 960x720. -Si la fuente es 16:9, el tamaño del tipo de pantalla se cambiará a 1280x720. -Si la fuente es 15:9, el tamaño del tipo de pantalla se cambiará a 1200x720. -Si la fuente es 16:10, el tamaño del tipo de pantalla se cambiará a 1152x720.				

UTILIZAR EL PROYECTOR

Regla de asignación automática de WXGA (tipo de pantalla 16x9):

Auto	Resolución de entrada		Auto./Escala	
	Resolución H	Resolución V	1280	720
4:3	640	480	960	720
	800	600	960	720
	1024	768	960	720
	1280	1024	960	720
	1400	1050	960	720
	1600	1200	960	720
Portátil panorámico	1280	720	1280	720
	1280	768	1200	720
	1280	800	1152	720
SDTV	720	576	1280	720
	720	480	1280	720
HDTV	1280	720	1280	720
	1920	1080	1280	720

Tabla de escalas de 1080P:

Pantalla 16:9	480i/p	576i/p	1080i/p	720p	PC
4x3	Escalar a 1440x1080.				
16x9	Escalar a 1920x1080.				
LBX	Se aplica una escala a 1920x1440, y a continuación, se obtiene una imagen central 1920x1080 para visualizar.				
Nativa	1:1 asignación centrada. No se realizará ningún escalado; la imagen se muestra con la resolución basándose en la fuente de entrada.				
Auto	-Si selecciona este formato, el tipo de pantalla pasará automáticamente a ser 16:9 (1920x1080). -Si la fuente es 4:3, el tamaño del tipo de pantalla se cambiará a 1440x1080. -Si la fuente es 16:9, el tamaño del tipo de pantalla se cambiará a 1920x1080. -Si la fuente es 16:10, el tipo de pantalla cambiará de tamaño a 1920x1200 y el área cortada a 1920x1080 para la visualización.				

Regla de asignación automática 1080P:

Auto	Resolución de entrada		Auto./Escala	
	Resolución H	Resolución V	1920	1080
4:3	640	480	1440	1080
	800	600	1440	1080
	1024	768	1440	1080
	1280	1024	1440	1080
	1400	1050	1440	1080
	1600	1200	1440	1080
Portátil panorámico	1280	720	1920	1080
	1280	768	1800	1080
	1280	800	1728	1080
SDTV	720	576	1350	1080
	720	480	1620	1080
HDTV	1280	720	1920	1080
	1920	1080	1920	1080

UTILIZAR EL PROYECTOR

Tabla de escalado WXGA para 1920x1200 DMD (tipo de pantalla 16x10):

Nota:

- Tipo de pantalla admitidas 16:10 (1920x1200), 16: 9 (1920x1080).
- Cuando el tipo de pantalla es 16:9, el formato 16x10 no estará disponible.
- Cuando el tipo de pantalla es 16:10, el formato 16x9 no estará disponible.
- Si selecciona la opción automática, el modo de visualización se cambiará de forma automática.

Pantalla 16:10	480i/p	576i/p	1080i/p	720p	PC
4x3	Escarlar a 1600x1200.				
16x9	Escarlar a 1920x1080.				
16x10	Escarlar a 1920x1200.				
LBX	Se aplica una escala a 1920x1440, y a continuación, se obtiene una imagen central 1920x1200 para visualizar.				
Nativa	1:1 asignación centrada. No se realizará ningún escalado; la imagen se muestra con la resolución basándose en la fuente de entrada.				
Auto	-Si selecciona este formato, el tipo de pantalla pasará automáticamente a ser 16:10 (1920x1200). -Si la fuente es 4:3, el tamaño del tipo de pantalla se cambiará a 1600x1200. -Si la fuente es 16:9, el tamaño del tipo de pantalla se cambiará a 1920x1080. -Si la fuente es 16:10, el tamaño del tipo de pantalla se cambiará a 1920x1200.				

Regla de asignación automática de WUXGA (tipo de pantalla 16x10):

Auto	Resolución de entrada		Auto./Escala	
	Resolución H	Resolución V	1920	1200
4:3	640	480	1600	1200
	800	600	1600	1200
	1024	768	1600	1200
	1280	1024	1600	1200
	1400	1050	1600	1200
	1600	1200	1600	1200
Portátil panorámico	1280	720	1920	1080
	1280	768	1920	1152
	1280	800	1920	1200
SDTV	720	576	1350	1080
	720	480	1620	1080
HDTV	1280	720	1920	1080
	1920	1080	1920	1080

UTILIZAR EL PROYECTOR

Tabla de escalado WUXGA para 1920x1200 DMD (tipo de pantalla 16x9):

Pantalla 16:9	480i/p	576i/p	1080i/p	720p	PC
4x3	Escalar a 1440x1080.				
16x9	Escalar a 1920x1080.				
LBX	Se aplica una escala a 1920x1440, y a continuación, se obtiene una imagen central 1920x1080 para visualizar.				
Nativa	1:1 asignación centrada. No se realizará ningún escalado; la imagen se muestra con la resolución basándose en la fuente de entrada.				
Auto	-Si selecciona este formato, el tipo de pantalla pasará automáticamente a ser 16:9 (1920x1080). -Si la fuente es 4:3, el tamaño del tipo de pantalla se cambiará a 1440x1080. -Si la fuente es 16:9, el tamaño del tipo de pantalla se cambiará a 1920x1080. -Si la fuente es 16:10, el tipo de pantalla cambiará de tamaño a 1920x1200 y el área cortada a 1920x1080 para la visualización.				

Regla de asignación automática de WUXGA (tipo de pantalla 16x9):

Auto	Resolución de entrada		Auto./Escala	
	Resolución H	Resolución V	1920	1080
4:3	640	480	1440	1080
	800	600	1440	1080
	1024	768	1440	1080
	1280	1024	1440	1080
	1400	1050	1440	1080
	1600	1200	1440	1080
Portátil panorámico	1280	720	1920	1080
	1280	768	1800	1080
	1280	800	1728	1080
SDTV	720	576	1350	1080
	720	480	1620	1080
HDTV	1280	720	1920	1080
	1920	1080	1920	1080

Menú de máscara de borde de visualización

Máscara de Borde

Aplique la función para eliminar el ruido de codificación de vídeo en los bordes de la fuente de vídeo.

Menú de zoom de visualización

Zoom

Utilice esta opción para reducir o ampliar el tamaño de la imagen en la pantalla de proyección.

Menú de desplazamiento de la imagen de visualización

Desplazamiento imagen

Permite ajustar la posición horizontal (H) o vertical (V) de la imagen proyectada.

UTILIZAR EL PROYECTOR

Menú de distorsión trapezoidal de visualización

Trapezoidal

Permite ajustar la distorsión de la imagen causada por la inclinación del proyector.

Menú de silencio de audio

Silencio

Utilice esta opción para desactivar temporalmente el sonido.

- **Encendido:** Elija “Encendido” para activar el silencio.
- **Apagado:** Elija “Apagado” para desactivar el silencio.

Nota: "Silencio" La función afecta tanto al volumen de los altavoces interno y externo.

Menú de volumen de audio

Volumen

Ajuste el nivel de volumen.

Menú de entrada de audio

Entrada de Audio

La configuración de audio predeterminada se encuentra en el panel lateral del proyector. Utilice esta opción para reasignar la entrada de audio disponible para el origen de la imagen seleccionada.

Menú de audio de salida (en espera)

Salida de Audio (Stanby)

Seleccione el “Encendido” o “Apagado” para activar o desactivar la salida de audio mientras la lámpara está apagada.

Menú de configuración de proyección

Proyección

Seleccione la proyección preferida entre frontal, posterior, techo superior y techo posterior.

Menú de configuración de tipo de pantalla

Tipo de Pantalla (solo para modelos WXGA y WUXGA)

Permite seleccionar el tipo de pantalla entre 16:9 y 16:10.

Menú de configuración de lámpara

Aviso de lámpara

Elija esta función para mostrar u ocultar el mensaje de advertencia cuando aparezca el mensaje de cambio de la lámpara. El mensaje aparecerá 30 horas antes del momento en el que se recomienda cambiar la lámpara.

Restablecer Lámpara

Permite reiniciar el contador de horas de la lámpara después de reemplazarla por una nueva.

UTILIZAR EL PROYECTOR

Menú de configuración de filtro

Horas de uso de filtro

Muestra el tiempo de filtro.

Filtro opcional

Establezca el ajuste del mensaje de advertencia.

- **Sí:** Se muestra el mensaje de advertencia tras 500 horas de uso.

Nota: “Horas de uso de filtro / Recordatorio de filtro / Resstablecer filtros” solo aparecerá cuando “Filtro opcional” sea “Sí”.

- **No:** Se desactiva el mensaje de advertencia.

Recordatorio de filtro

Elija esta función para mostrar u ocultar el mensaje de advertencia cuando aparezca el mensaje de cambio del filtro. Las opciones disponibles incluyen 300hr, 500hr, 800hr y 1000hr.

Resstablecer filtros

Restablezca el contador del filtro de polvo tras reemplazar o limpiar el filtro de polvo.

Menú de configuración de energía

Encendido Directo

Elija “Encendido” para activar el modo Encendido directo. El proyector se encenderá automáticamente cuando se suministre alimentación CA, sin tener que presionar el botón “Encendido/apagado” del panel de control del proyector o del mando a distancia.

Señal de Encendido*

Seleccione “Encendido” para activar el modo Señal de Encendido. El proyector se encenderá automáticamente cuando se detecte una señal, sin tener que presionar el botón “Encendido/apagado” del panel de control del proyector o del mando a distancia.

Nota:

- *Si la opción “Señal de Encendido” se establece en “Encendido”, el consumo de energía del proyector en el modo de espera será superior a 3W.*
- **Las funciones opcionales dependen del modelo y región.*

Apagado Automático (min)

Establece el intervalo de cuenta atrás del temporizador. El temporizador de cuenta atrás comenzará a contar cuando no se esté enviando ninguna señal al proyector. El proyector se apagará automáticamente al finalizar la cuenta atrás. (en minutos).

Modo ahorro de energía

Permite configurar el temporizador de apagado.

- **Modo ahorro de energía:** Establece el intervalo de cuenta atrás del temporizador. El temporizador de cuenta atrás comenzará independientemente de si se envía o no una señal al proyector. El proyector se apagará automáticamente al finalizar la cuenta atrás. (en minutos).
Nota: *El temporizador de apagado se restablece cada vez que se apaga el proyector.*
- **Sempre ligado:** Seleccione para ajustar el temporizador de apagado siempre en función de encendido o apagado.

Resumen rápido

Establezca el ajuste de resumen rápido.

- **Encendido:** Si el proyector se apaga sin querer, esta función permite que el proyector se vuelva encender al momento, si se ha seleccionado en un periodo de 100 segundos.
- **Apagado:** El ventilador comenzará a refrigerar el sistema al cabo de 10 segundos cuando el usuario apague el proyector.

UTILIZAR EL PROYECTOR

Modo de Energía(Standby)*

Establezca el ajuste de modo de alimentación.

- **Activo:** Seleccione “Activo” para volver al modo de espera normal.
- **Eco.:** Seleccione “Eco.” para ahorrar todavía más energía < 0,5 W.

Nota:

- *Si la opción “Señal de Encendido*” se establece en “Encendido” o la opción “Salida de Audio (Stanby)” se establece en “Encendido”, el consumo de energía del proyector en el modo de espera será superior a 3W.*
- *Los ventiladores continuarán funcionando en el modo de espera activo si se activa “Señal de Encendido”.*
- **Las funciones opcionales dependen del modelo y región.*

USB Power

Establecer la configuración del modo de alimentación USB.

- **Apagado:** Seleccione “Apagado” para desactivar el modo de alimentación USB.
- **Encendido:** Seleccione “Encendido” para desactivar el modo de alimentación USB.
- **Auto:** Seleccione “Auto” para establecer el modo de alimentación USB de forma automática.

Inalámbrico

Establecer el ajuste de modo inalámbrico.

- **Apagado:** Seleccione “Apagado” para desactivar el modo inalámbrico.
- **Encendido:** Seleccione “Encendido” para habilitar el modo inalámbrico.

Menú Configuración Seguridad

Seguridad

Habilite esta función para solicitar una contraseña antes de utilizar el proyector.

Temporiz. Seg.

Se puede seleccionar la función de tiempo (Mes / Día / Hora) para establecer la cantidad de horas que el proyector puede ser utilizado. Cuando haya pasado este tiempo se le pedirá que vuelva a introducir su contraseña.

Cambiar Contraseña

Utilice esta opción para establecer o modificar la contraseña que se solicita al encender el proyector.

Menú de configuración de enlace HDMI

Nota:

- *Cuando conecte los dispositivos compatibles con HDMI CEC al proyector con los cables HDMI, los puede controlar en el mismo estado de encendido o apagado mediante la función de control de HDMI Link en el OSD del proyector. Esto permite que un dispositivo o varios dispositivos en un grupo de una fuente se enciendan o se apaguen a través de la función de enlace HDMI. En una configuración típica, el reproductor de DVD se puede conectar al proyector a través de un sistema de amplificación o de cine en casa.*

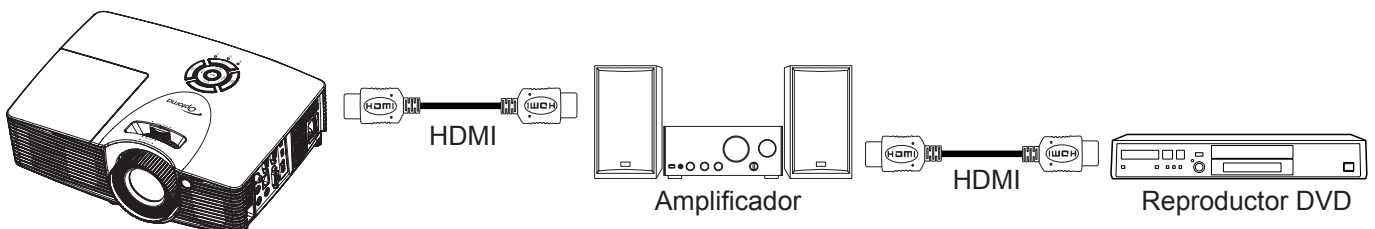

UTILIZAR EL PROYECTOR

HDMI Link

Active o desactive la función HDMI Link. Las opciones Includi TV, Encender Link y Apagar Link sólo estarán disponibles si la opción se ha establecido en “Encendido”.

Includi TV

Establezca esta opción en “Sí” si desea que el televisor y el proyector se apaguen automáticamente al mismo tiempo. Si no desea que los dos dispositivos se apaguen a la vez, establezca la opción en “No”.

Encender Link*

Comando de encendido de CEC. Seleccione entre las siguientes opciones:

- **Mutuo:** Tanto el proyector como el dispositivo CEC se encenderán a la vez.
- **PJ->Dispositivo:** El dispositivo CEC se encenderá sólo una vez encendido el proyector.
- **Dispositivo->PJ:** El proyector se encenderá sólo una vez encendido el dispositivo CEC.

Nota: *Las funciones opcionales dependen del modelo y región.

Apagar Link

Active esta función para permitir que HDMI Link y el proyector se apaguen automáticamente al mismo tiempo.

Menú de configuración del patrón de prueba

Patrón de prueba

Seleccionar la opción de patrón de prueba a partir de la rejilla verde, rejilla magenta, rejilla blanca, blanco o desactive esta función (Apagado).

Menú de ajustes remotos

Función IR

Establezca el ajuste de la Función IR.

- **Encendido:** Seleccionar “Encendido”, el proyector se puede utilizar con el mando a distancia desde el receptor de infrarrojos frontal o superior.
- **Apagado:** Seleccionar “Apagado”, el proyector no se puede utilizar con el mando a distancia desde el receptor de infrarrojos frontal o superior. Si selecciona “Apagado”, podrá utilizar los botones del panel de control.

Usuario1 / Usuario2 / Usuario3

Asigne la función predeterminada para Usuario1, Usuario2, o Usuario3 entre HDMI 2, Patrón de prueba, LAN, Brillo, Contraste, Sleep Timer, Correspondencia en color, Temp.de Color, Gamma, Proyección, Config. Lámpara, Zoom, Congelar, y MHL.

Menú de configuración de ID del proyector

ID de Proyector

A través del menú, se puede configurar la definición de ID (rango de 0-99), que permite que el usuario controle un proyector individual a través del comando RS232.

Menú de opciones de configuración

Idioma

Seleccionar el idioma del menú OSD multilingüe entre inglés, alemán, francés, italiano, español, portugués, polaco, holandés, sueco, noruego/danés, finlandés, griego, chino tradicional, chino simplificado, japonés, coreano, ruso, húngaro, checoslovaco, árabe, tailandés, turco, persa, vietnamés, indonesio, rumano, eslovaco.

Subtítulos

Los subtítulos es una versión del sonido de programa u otra información mostrada en la pantalla. Si la señal de entrada contiene subtítulos, puede activar la función y ver los canales. Las opciones disponibles incluyen “Apagado”, “CC1” y “CC2”.

UTILIZAR EL PROYECTOR

Menu Settings

Establezca la ubicación del menú en la pantalla y ajuste la configuración del temporizador del menú.

- **Localización menú:** Seleccione la ubicación del menú en la pantalla de visualización.
- **Menu de tiempo:** Establezca la duración donde el menú OSD permanecerá visible en la pantalla.

Fuente de entrada

Seleccione la fuente de entrada entre HDMI 1/ MHL, HDMI 2, VGA, y Vídeo.

Nombre de entrada

Utilice esta opción para renombrar la función de entrada para una identificación más sencilla. Las opciones disponibles incluyen HDMI 1/ MHL, HDMI 2, VGA y Vídeo.

Gran altitud

Cuando se seleccione “Encendido”, los ventiladores girarán de forma más rápida. Esta función resulta de gran utilidad en áreas ubicados a gran altitud donde el aire es más escaso.

Bloqueo modo Display

Seleccione “Encendido” o “Apagado” para bloquear o desbloquear el ajuste de la configuración del modo de visualización.

Bloqueo teclado

Cuando la función de bloqueo del panel de control está “Encendido”, el panel de control se bloqueará. No obstante, el proyector se puede utilizar con el mando a distancia. Al seleccionar “Apagado” o presionando la tecla ← en el teclado durante 7 segundos, podrá volver a utilizar el teclado.

Información Oculta

Habilite esta función para ocultar el mensaje de información.

- **Encendido:** Seleccione “Encendido” para ocultar los mensajes de información.
- **Apagado:** Seleccione “Apagado” para mostrar el mensaje “Buscando”.

Logotipo

Utilice esta función para establecer la pantalla de inicio deseada. Si se realizan cambios, los cambios realizados se aplicarán la próxima vez que encienda el proyector.

- **Por defecto:** La pantalla de inicio predeterminada.
- **Neutro:** La opción Logotipo no se muestra en pantalla de inicio.
- **Usuario:** Permite utilizar la imagen almacenada desde la función “Captura de Logotipo”.

Captura de Logotipo

Utilícelo para capturar la imagen que se muestra actualmente en la pantalla.

Nota:

- *Para realizar una captura de logotipo correcta, asegúrese de que la imagen no supere la resolución nativa del proyector. Si la captura del logotipo sigue siendo infructuosa, intente utilizar una imagen con menos detalle.*
- *Esta función es exclusivamente para la captura de logotipos y no para la captura de imágenes a gran escala.*

Color de fondo

Utilice esta función para visualizar una pantalla de color azul, rojo, verde gris, una pantalla de logotipo o ningún elemento cuando no se encuentra disponible ninguna señal.

Menú de configuración de restablecimiento

Restablecer

- **Restablecer OSD:** Permite restablecer la configuración predeterminada de fábrica para el OSD.
- **Restablecer parametros:** Permite restablecer la configuración por defecto de fábrica.

UTILIZAR EL PROYECTOR

Menú Red LAN

Estado de red

Permite mostrar el estado de la conexión de la red (solo lectura).

Dirección MAC

Permite mostrar la dirección MAC (solo lectura).

DHCP

Utilice esta opción para habilitar o deshabilitar la función DHCP.

- **Encendido:** El proyector obtendrá una dirección IP automáticamente a partir de la red.
- **Apagado:** Asignar la dirección IP, la máscara de subred, la puerta de enlace y la configuración DNS de forma manual.

Nota: Al salir del menú OSD los valores especificados se aplicarán automáticamente.

Dirección IP

Permite mostrar la dirección IP.

Mascara de Subred

Permite mostrar el número de máscara de subred.

Puerta de Enlace

Permite mostrar la puerta de enlace predeterminada de la red conectada al proyector.

DNS

Muestra el número DNS.

Cómo utilizar el explorador Web para controlar el proyector

1. Establezca la opción DHCP en "Encendido" en el proyector para permitir que el servidor DHCP asigne una dirección IP automáticamente.
2. Abra el navegador Web en su PC y escriba la dirección IP del proyector ("Red > LAN > Dirección IP").
3. Escriba el nombre de usuario y la contraseña y haga clic en "Iniciar sesión".
La interfaz Web de configuración del proyector se abrirá.

Nota:

- Tanto el nombre de usuario como la contraseña predeterminados son "admin".
- Los pasos de esta sección están basados en el sistema operativo Windows 7.

UTILIZAR EL PROYECTOR

Realizar una conexión directa desde el equipo al proyector*

1. Establezca la opción DHCP en “Apagado” en el proyector.
2. Configure la dirección IP, máscara de subred y DNS en proyector (“Red > LAN”).
3. En su PC, abra la página **Centro de redes y recursos compartidos** y asigne exactamente los mismos parámetros establecidos en el proyector a su PC. Haga clic en “Aceptar” para guardar los parámetros.

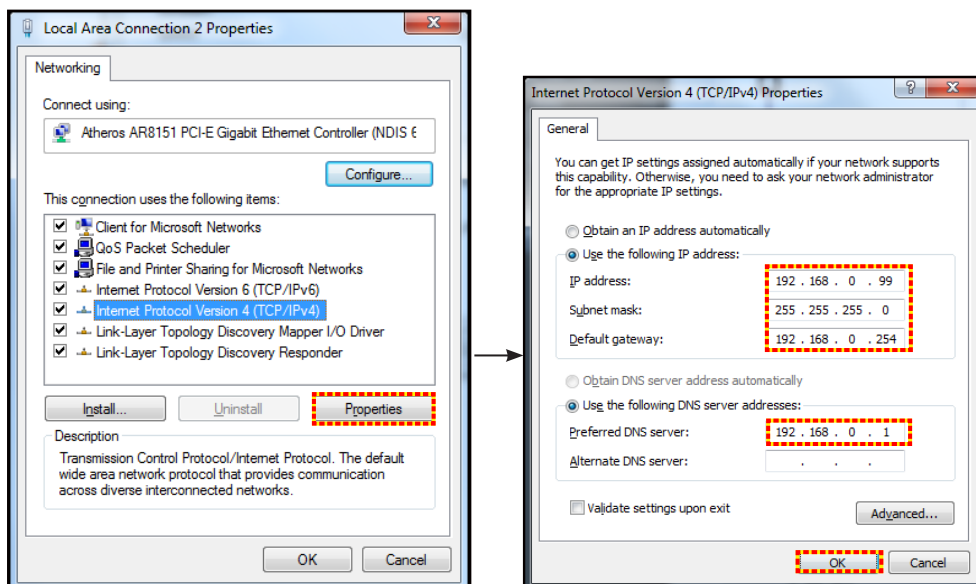

4. Abra el explorador Web en su PC y, en el campo de dirección URL, escriba la dirección IP asignada en el paso 3. A continuación, presione el botón “Enter”.

Restablecer

Restablece todos los valores de los parámetros LAN.

Menú de control de la Red

Crestron

Utilice esta función para seleccionar la función de red (puerto: 41794).

Para obtener más información, visite las páginas web <http://www.crestron.com> y www.crestron.com/getroomview.

Extron

Utilice esta función para seleccionar la función de red (puerto: 2023).

PJ Link

Utilice esta función para seleccionar la función de red (puerto: 4352).

AMX Device Discovery

Utilice esta función para seleccionar la función de red (puerto: 9131).

Telnet

Utilice esta función para seleccionar la función de red (puerto: 23).

HTTP

Utilice esta función para seleccionar la función de red (puerto: 80).

UTILIZAR EL PROYECTOR

Menú Configuración - Red - Configuración de control

Función LAN_RJ45

Para simplificar y facilitar el uso, el proyector proporciona diversas funciones de interconexión en red y administración remota. La función LAN / RJ45 del proyector a través de una red, permite la administración remota: Configuración de encendido / apagado, brillo y contraste. Además, también puede visualizar información de estado del proyector, como: Fuente de vídeo, silencio de sonido, etc.

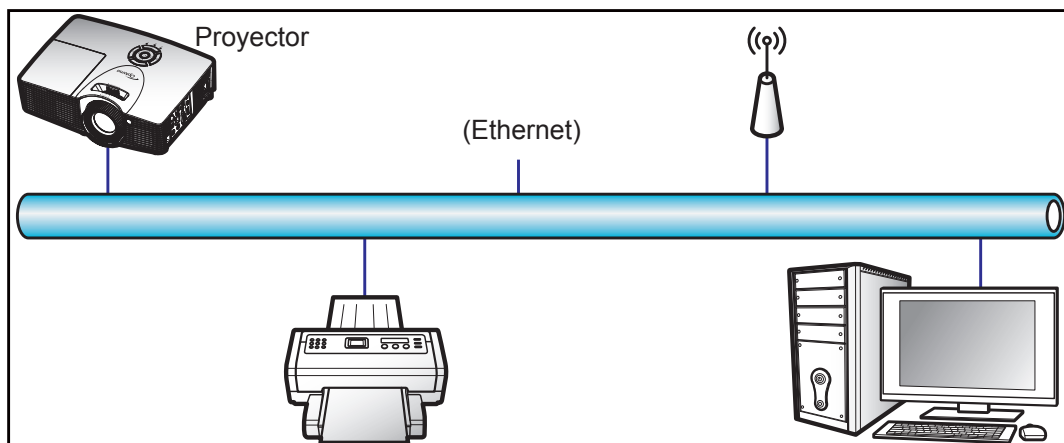

Funcionalidades del terminal de red LAN cableada

Este proyector se puede controlar utilizando un equipo de sobremesa (portátil) u otro dispositivo externo a través del puerto LAN / RJ45 y compatible con Crestron / Extron / AMX (detección de dispositivo) / PJLink.

- Crestron es una marca registrada de Crestron Electronics, Inc. de los Estados Unidos.
- Extron es una marca registrada de Extron Electronics, Inc. de los Estados Unidos.
- AMX es una marca registrada de AMX LLC de los Estados Unidos.
- PJLink se aplica para registro de marcas comerciales y logotipos en Japón, Estados Unidos de América y otros países por JBMIA.

El proyector es compatible con los comandos especificados en el controlador Crestron Electronics y software relacionado, por ejemplo RoomView®.

<http://www.crestron.com/>

Este proyector es compatible y admite el(los) dispositivo(s) Extron de referencia.

<http://www.extron.com/>

Este proyector es compatible con AMX (Detección de dispositivos).

<http://www.amx.com/>

Este proyector admite todos los comandos de PJLink Clase1 (Versión 1.00).

<http://pjlink.jbmia.or.jp/english/>

Para obtener más información acerca de los distintos tipos de dispositivos externos que se pueden conectar al puerto LAN / RJ45 y al mando a distancia del proyector, así como de los comandos de control admitidos para estos dispositivos externos, póngase en contacto con el servicio técnico directamente.

UTILIZAR EL PROYECTOR

LAN RJ45

1. Conecte un cable RJ45 a los puertos RJ45 del proyector y el ordenador (equipo portátil).

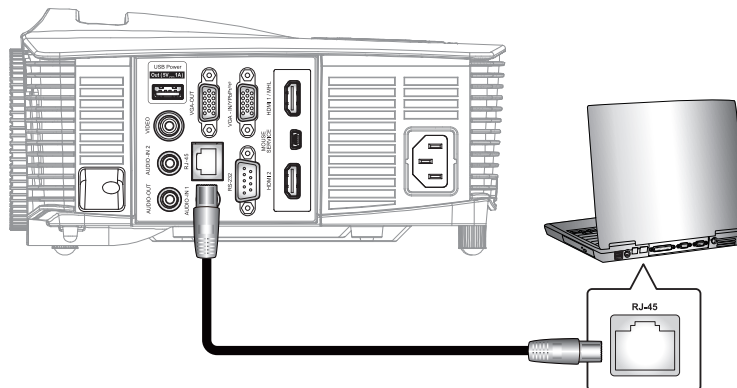

2. En su PC (equipo portátil), seleccione **Inicio > Panel de control > Conexiones de red**.

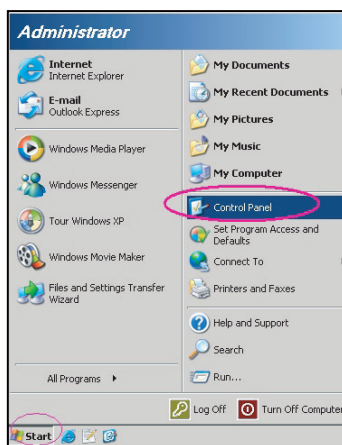

3. Haga clic con el botón secundario en **Conexión de área local**, y seleccione **propiedad**.

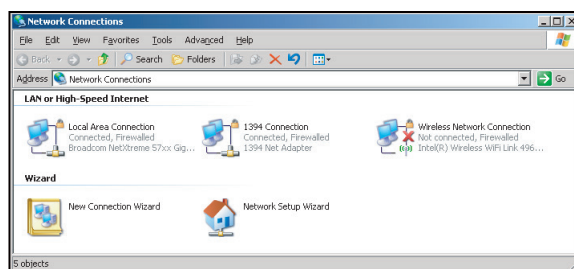

4. En la ventana **Propiedades** seleccione **Pestaña General**, y elija **Protocolo de Internet (TCP/IP)**.

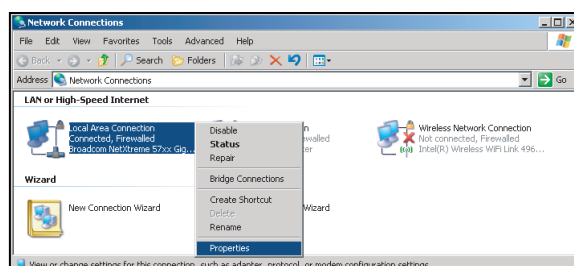

UTILIZAR EL PROYECTOR

- Haga clic en “Propiedades”.

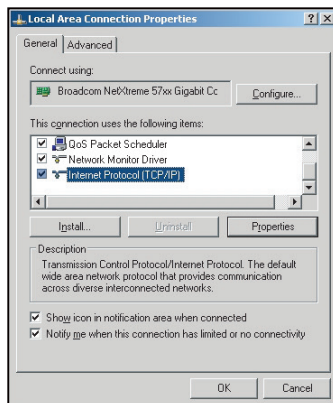

- Escriba la dirección IP y la máscara de subred y haga clic en “Aceptar”.

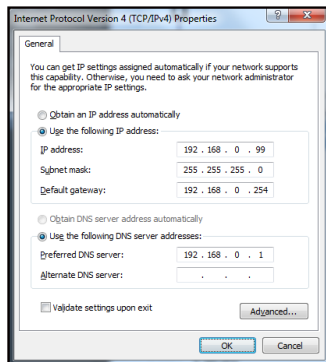

- Presione el botón “Menu” del proyector.
- Abra el proyector Red > LAN.
- Introduzca los siguientes parámetros de conexión:
 - DHCP: Apagado
 - Dirección IP: 192.168.0.100
 - Mascara de Subred: 255.255.255.0
 - Puerta de Enlace: 192.168.0.254
 - DNS: 192.168.0.1
- Presione “Enter” para confirmar la configuración.
- Abra un navegador Web por ejemplo, Microsoft Internet Explorer con Adobe Flash Player 9.0 o superior instalado.
- En la barra de direcciones, escriba la dirección IP del proyector: 192.168.0.100.



UTILIZAR EL PROYECTOR

13. Presione "Enter".
El proyector se encuentra configurado para la administración remota. La función LAN/RJ45 aparece tal como se muestra a continuación:

Página de información

Model: Optoma Tool Info Contact IT Help

Optoma

Projector Information

Projector Name: Optoma WXGA
Location:
Firmware Version:
MAC Address: 00:50:41:7F:D4:40
Resolution: NTSC
Lamp Hours: 3
Assigned to: Optoma Projector

Projector Status

Power Status: Power On
Source: Video
Display Mode: Cinema
Projection: Front
Brightness Mode: Bright
Error Status: 0: No Error

exit

CRESTRON connected Expansion Options

Página principal

Model: Optoma Tool Info Contact IT Help

Optoma

Power Vol - Mute Vol +

Sources List

VGA
Video
HDMI 1/MHL
HDMI 2

Menu Re-Sync
Enter
AV mute Source

Freeze Contrast Brightness Sharpness

CRESTRON connected Expansion Options

Página de herramientas

Model: Optoma Tool Info Contact IT Help

Optoma

Crestron Control

IP Address: 192.168.0.7
IP ID: 7
Port: 41794
Send

Projector

Projector Name: Optoma WXGA
Location:
Assigned to: Optoma Projector
Send

DHCP Enabled
IP Address: 192.168.0.100
Subnet Mask: 255.255.255.0
Default Gateway: 192.168.0.254
DNS Server: 192.168.0.1
Send

User Password

Enabled
New Password:
Confirm:
Send

Admin Password

Enabled
New Password:
Confirm:
Send

exit

CRESTRON connected Expansion Options

UTILIZAR EL PROYECTOR

Contactar con el servicio de ayuda de TI



Función RS232 mediante Telnet

Hay una forma alternativa de control de comandos RS232 en el proyector denominada “RS232 mediante TELNET” para la interfaz LAN / RJ45.

Guía de inicio rápido para “RS232 mediante TELNET”

- Compruebe y obtenga la dirección IP en el menú OSD del proyector.
- Asegúrese de que su PC o el equipo portátil puede acceder a la página Web del proyector.
- Asegúrese de que la configuración del “Firewall de Windows” está deshabilitada en caso de que su PC o el equipo portátil filtre la función “TELNET”.

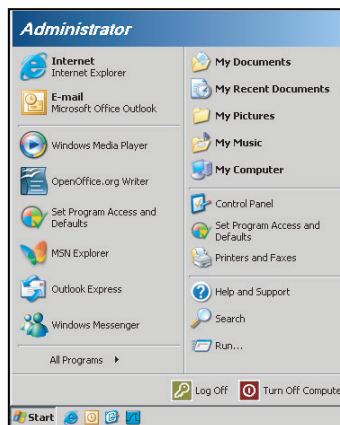

1. Seleccione **Inicio > Todos los programas.>Accesorios > Símbolo de sistema.**

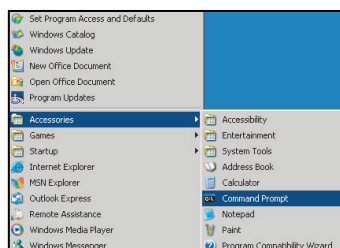

2. Escriba el formato de comando como se muestra a continuación:
 - telnet ttt.xxx.yyy.zzz 23 (tecla “Enter” presionada)
 - (ttt.xxx.yyy.zzz: Dirección IP del proyector)
3. Si la Conexión Telnet está lista y el usuario puede introducir el comando RS232 y presionar después la tecla “Enter”, el comando RS232 será viable.

UTILIZAR EL PROYECTOR

Especificaciones para “RS232 mediante TELNET”:

1. Telnet: TCP.
2. Puerto Telnet: 23 (para obtener más detalles, póngase en contacto con el agente o tipo de servicio).
3. Utilidad Telnet: Windows “TELNET.exe” (modo consola).
4. Desconexión para RS232 mediante Telnet control normal: Cerrar
5. Utilidad Telnet de Windows directamente después de que la conexión TELNET esté lista.
 - Limitación 1 para Telnet-Control: hay menos de 50 bytes para la carga útil sucesiva de la red para la aplicación Telnet-Control.
 - Limitación 2 para Telnet-Control: hay menos de 26 bytes para un comando completo RS232 para Telnet-Control.
 - Limitación 3 para Telnet-Control: El retraso mínimo para el siguiente comando RS232 debe ser superior a 200 (ms).

Menú Información

Permite visualizar la información del proyector, tal como se detalla a continuación:

- Regulación
- Número de serie
- Source
- Resolución
- Refresh Rate
- Modo Display
- Modo de Energía(Standby)
- Total de horas de la lámpara y en un modo de ajuste de entre los que se enumeran a continuación:
 - Brillo
 - Eco.
 - Dynamic
 - Eco+
 - Total
- Estado de red
- Dirección IP
- ID de Proyector
- Horas de uso de filtro
- Modo Brillo
- Versión de firmware (Sistema, LAN, MCU)

UTILIZAR EL PROYECTOR

Configuración 3D

1. Encienda el proyector.
2. Conecte su fuente de 3D. Por ejemplo, Blu ray 3D, consola de juegos, PC, decodificador, etc.
3. Asegúrese de que ha insertado el contenido 3D o ha seleccionado el canal 3D.
4. Encienda las gafas 3D. Consulte el manual del usuario de las gafas 3D para obtener información sobre cómo utilizar dichas gafas 3D.
5. El proyector mostrará automáticamente imágenes 3D desde una fuente Blu-ray 3D. Para 3D a través de un decodificador o PC, tendrá que ajustar la configuración en el menú 3D.

Para 3D a través de Blu ray

3D se mostrará automáticamente.

- Menú > "Pantalla" > "Tres dimensiones" > "Modo 3D" > "DLP-Link"

Para 3D a través de un PC o decodificador

3D no se mostrará automáticamente. Dependiendo del contenido 3D la imagen se mostrará de lado a lado o de arriba a abajo. Consulte la tabla siguiente.

SBS		Top and Bottom	
SBS		Top and Bottom	

- Para imágenes de lado a lado, seleccione "SBS" en el menú. Menú > "Pantalla" > "Tres dimensiones" > "3D Formato" > "SBS".
 - Para imágenes arriba y abajo, seleccione "Top and Bottom" en el menú. Menú > "Pantalla" > "Tres dimensiones" > "3D Formato" > "Top and Bottom"
- Si la imagen 3D no parece correcta también puede que tenga que ajustar la inversión de sincronización 3D. Active esta opción si la imagen parece extraña. Menú > "Pantalla" > "Tres dimensiones" > "Inv. sincr. 3D" > "Encendido".

Nota: Si la señal de vídeo de entrada es de tipo 2D, pulse "3D" y cámbielo a "Auto". Si el modo "SBS" está activado, el contenido de vídeo 2D no se mostrará correctamente. Vuelva a cambiar a "Auto" cuando 3D a través de PC solamente funcione con ciertas resoluciones. Compruebe la compatibilidad en la página 56.

MANTENIMIENTO

Reemplazar la lámpara

El proyector detectará automáticamente la vida de la lámpara. Al aproximar el fin de su vida útil de la lámpara, se mostrará una advertencia en pantalla.

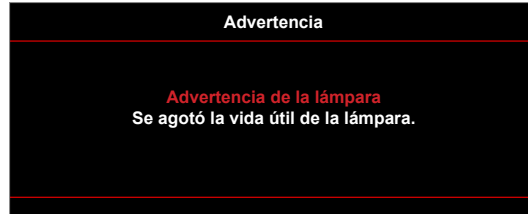

Cuando aparezca este mensaje, póngase en contacto con su distribuidor local o con el centro de servicio local para cambiar la lámpara tan pronto como sea posible. Asegúrese de que el proyector se ha enfriado durante al menos 30 minutos antes de cambiar la lámpara.



Advertencia: Si se realiza el montaje en el techo, tenga cuidado cuando abra el panel de acceso a la lámpara. Se recomienda utilizar gafas de seguridad si se realiza el cambio de la lámpara cuando el proyector se encuentra montado en el techo. Se debe tener cuidado de evitar que cualquier parte suelta se caiga desde el proyector.



Advertencia: ¡La temperatura del compartimiento es muy elevada! ¡Deje que se enfríe antes de cambiar la lámpara!



Advertencia: Para reducir el riesgo de daños personales, no deje caer el módulo de la lámpara ni toque la bombilla. Si la bombilla se deja caer, puede hacerse añicos y provocar daños personales.

MANTENIMIENTO

Reemplazar la lámpara (continuación)

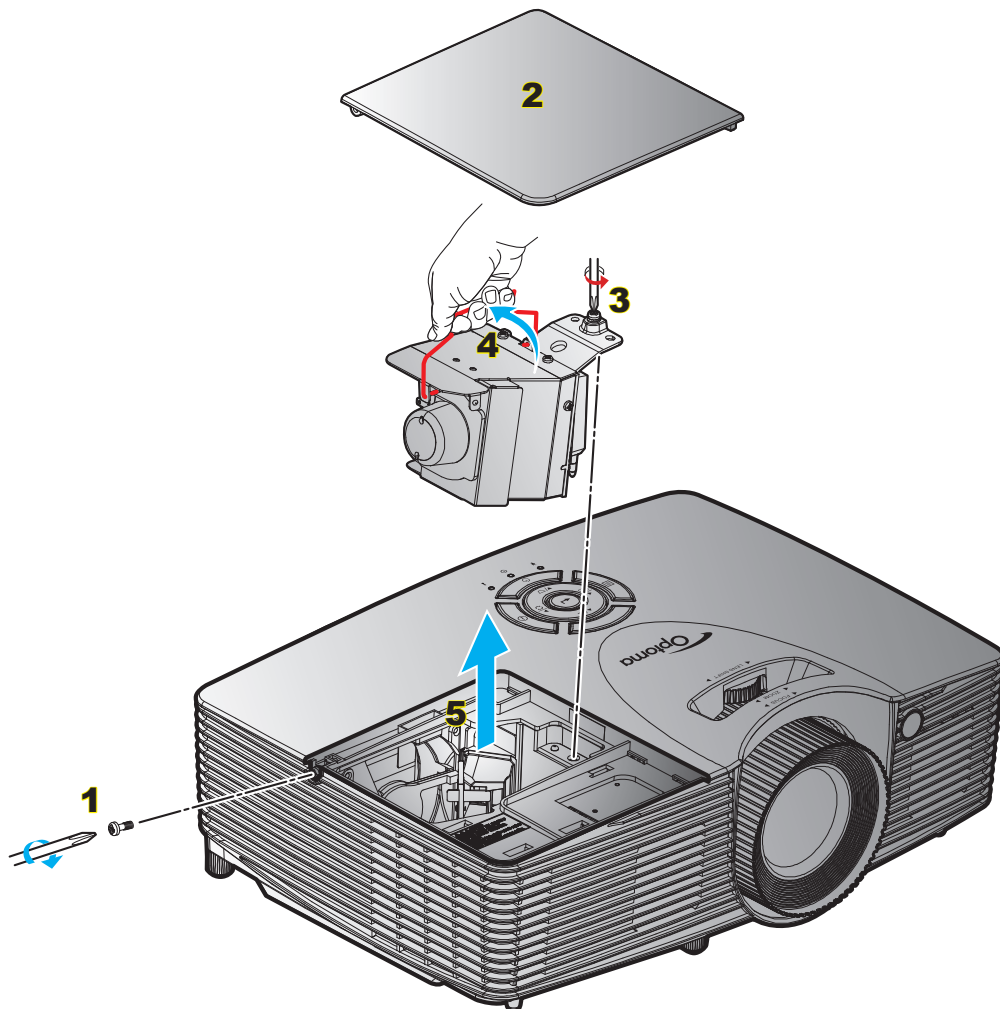

Procedimiento:

1. Desconecte la alimentación del proyector presionando el botón "⏻" del mando a distancia o del panel de control de dicho proyector.
2. Deje que el proyector se enfríe durante, al menos, 30 minutos.
3. Desconecte el cable de alimentación.
4. Desatornille el tornillo de la tapa. **1**
5. Abra la cubierta. **2**
6. Desatornille el tornillo del módulo de la lámpara. **3**
7. Levante el asa de la lámpara. **4**
8. Extraiga cuidadosamente el módulo de la lámpara. **5**
9. Para volver a colocar el módulo de la lámpara, siga los pasos anteriores en orden inverso.
10. Encienda el proyector y restablezca el temporizador de la lámpara.

Restablecer Lámpara: (i) Presione "Menu" > (ii) Seleccione "Setup" > (iii) Seleccione "Config. Lámpara" > (iv) Seleccione "Restablecer Lámpara" > (v) Seleccione "Sí".

MANTENIMIENTO

Nota:

- El tornillo de la tapa de la lámpara y la propia lámpara no se puede quitar.
- El proyector no se puede encender si la tapa de la lámpara no se ha vuelto a colocar en el proyector.
- No toque el área de cristal de la lámpara. La grasa de las manos puede destrozar la lámpara. Utilice un paño seco para limpiar el módulo de la lámpara si toca la lámpara sin querer.

Instalar y limpiar el filtro para el polvo

Instalar el filtro para el polvo

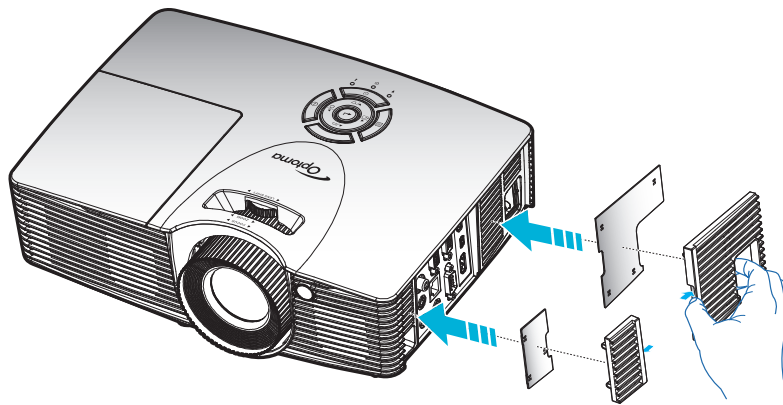

Nota: Los filtros para el polvo solamente se necesitan o suministran en ciertas regiones en las que hay mucho polvo.

Limpiar el filtro para el polvo

Recomendamos que limpie el filtro de polvo cada tres meses. Límpielo con más frecuencia si se utiliza el proyector en ambientes con mucho polvo.

Procedimiento:

1. Desconecte la alimentación del proyector presionando el botón “**U**” del mando a distancia o del panel de control de dicho proyector.
2. Desconecte el cable de alimentación.
3. Extraiga al filtro de polvo con cuidado. **1**
4. Limpie o cambie el filtro para el polvo. **2**
5. Para instalar el filtro para el polvo, siga los pasos anteriores en orden inverso.

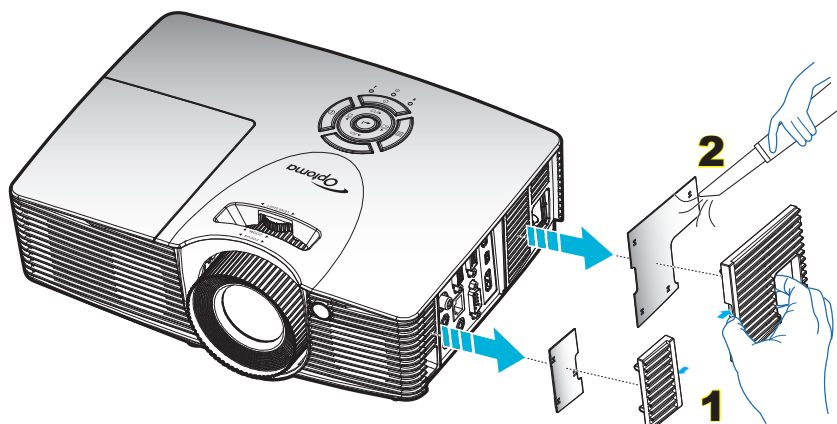

INFORMACIÓN ADICIONAL

Resoluciones compatibles

Compatibilidad digital

B0/Sincronismo establecido	B0/Sincronismo estándar	B0/Sincronismo de detalle	B1/Modo de vídeo	B1/Sincronismo de detalle
720x400 a 70Hz	XGA/WXGA:	Sincronismo nativo:	640x480p a 60Hz	1280x720p a 60Hz
640x480 a 60Hz	1440x900 a 60Hz	XGA:	720x480p a 60Hz	1366x768 a 60Hz
640x480 a 67Hz	1024x768 a 120Hz	1024x768 a 60Hz	1280x720p a 60Hz	1920x1080i a 50Hz
640x480 a 72Hz	1280x800 a 60Hz	WXGA:	1920x1080i a 60Hz	1920x1080p a 60Hz
640x480 a 75Hz	1280x1024 a 60Hz	1280x800 a 60Hz	720(1440)x480i a 60Hz	1920x1200 a 60Hz(RB)
800x600 a 56Hz	1680x1050 a 60Hz	1280x720 a 60Hz	1920x1080p a 60Hz	
800x600 a 60Hz	1280x720 a 60Hz	1080P:	720x576p a 50Hz	
800x600 a 72Hz	1280x720 a 120Hz	1920x1080 a 60Hz	1280x720p a 50Hz	
800x600 a 75Hz	1600x1200 a 60Hz	WUXGA:	1920x1080i a 50Hz	
832x624 a 75Hz	1080P/WUXGA:	1920x1200 a 60Hz(RB)	720(1440)x576i a 50Hz	
1024x768 a 60Hz	1280 x 720 a 60Hz		1920x1080p a 50Hz	
1024x768 a 70Hz	1280 x 800 a 60Hz		1920x1080p a 24Hz	
1024x768 a 75Hz	1280 x 1024 a 60Hz		1920x1080p a 30Hz	
1280x1024 a 75Hz	1400 x 1050 a 60Hz			
1152x870 a 75Hz	1600 x 1200 a 60Hz			
	1280 X 768 a 60Hz			
	1440 x 900 a 60Hz			
	1280 x 720 a 120Hz			
	1024 x 768 a 120Hz			

Compatibilidad analógica

B0/Sincronismo establecido	B0/Sincronismo estándar	B0/Sincronismo de detalle	B1/Modo de vídeo	B1/Sincronismo de detalle
720x400 a 70Hz	XGA/WXGA:	Sincronismo nativo:		1366x768 a 60Hz
640x480 a 60Hz	1440 x 900 a 60Hz	XGA:		1920x1080 a 60Hz
640x480 a 67Hz	1024 x 768 a 120Hz	1024x768 a 60Hz		1920x1200 a 60Hz(RB)
640x480 a 72Hz	1280 x 800 a 60Hz	WXGA:		
640x480 a 75Hz	1280 x 1024 a 60Hz	1280x800 a 60Hz;		
800x600 a 56Hz	1680 x 1050 a 60Hz	1280x720 a 60Hz		
800x600 a 60Hz	1280 x 720 a 60Hz	1080P:		
800x600 a 72Hz	1280 x 720 a 120Hz	1920x1080 a 60Hz		
800x600 a 75Hz	1600 x 1200 a 60Hz	WUXGA:		
832x624 a 75Hz	1080P/WUXGA:	1920x1200 a 60Hz(RB)		
1024x768 a 60Hz	1280x720 a 60Hz			
1024x768 a 70Hz	1280x800 a 60Hz			
1024x768 a 75Hz	1280x1024 a 60Hz			
1280x1024 a 75Hz	1400x1050 a 60Hz			
1152x870 a 75Hz	1600x1200 a 60Hz			
	1280x768 a 60Hz			
	1440x900 a 60Hz			
	1280x720 a 120Hz			
	1024x768 a 120Hz			

Compatibilidad con vídeo 3D verdadero

Resolución de entrada	Entrada 3 D HDMI 1.4b	Sincronismo de entrada	
		1280x720P a 50Hz	Top and Bottom
	1280x720P a 60Hz	Top and Bottom	
	1280x720P a 50Hz	Frame packing	
	1280x720P a 60Hz	Frame packing	
	1920x1080i a 50Hz	Side by Side (dividido)	
	1920x1080i a 60Hz	Side by Side (dividido)	
	1920x1080P a 24Hz	Top and Bottom	
	1920x1080P a 24Hz	Frame packing	
HDMI 1.4b	1920x1080i a 50Hz	Side by Side (dividido)	Modo SBS activado
	1920x1080i a 60Hz		
	1280x720P a 50Hz		
	1280x720P a 60Hz		
	800x600 a 60Hz		
	1024x768 a 60Hz		
	1280x800 a 60Hz	Top and Bottom	Modo TAB activado
	1920x1080i a 50Hz		
	1920x1080i a 60Hz		
	1280x720P a 50Hz		
	1280x720P a 60Hz		
	800x600 a 60Hz		
	1024x768 a 60Hz		
	1280x800 a 60Hz		
	480i	HQFS	El formato 3D es campo secuencial

Nota:

- Si la entrada 3D es 1080p a 24hz, se debe reproducir con múltiple integral con el modo 3D.
- Admite la reproducción de NVIDIA 3DTV si no existen tasas de patente de Optoma; 1080i a 25hz y 720p a 50hz se ejecutarán a 100hz; otras frecuencias 3D se ejecutarán a 120hz.
- 1080i a 25hz y 720p a 50hz se ejecutarán en 100hz; otras sincronizaciones 3D se ejecutarán en 120hz.

Tamaño de imagen y distancia de proyección

(X416_C11_XGA)

Tamaño de imagen deseado						Distancia de proyección (C)			
Diagonal		Ancho		Alto		Gran anular		Teleobjetivo	
m	pulgadas	m	pulgadas	m	pulgadas	m	pies	m	pies
0,76	30	0,61	24	0,46	18	/	/	1,2	3,94
1,02	40	0,81	32	0,61	24	1,1	3,61	1,5	4,92
1,27	50	1,02	40	0,76	30	1,4	4,59	1,9	6,23
1,52	60	1,22	48	0,91	36	1,7	5,58	2,3	7,55
1,78	70	1,42	56	1,07	42	2,0	6,56	2,7	8,86
2,03	80	1,63	64	1,22	48	2,3	7,55	3,1	10,17
2,29	90	1,83	72	1,37	54	2,5	8,20	3,5	11,48
2,54	100	2,03	80	1,52	60	2,8	9,19	3,8	12,47
3,05	120	2,44	96	1,83	72	3,4	11,15	4,6	15,09
3,81	150	3,05	120	2,29	90	4,2	13,78	5,8	19,03
4,57	180	3,66	144	2,74	108	5,1	16,73	6,9	22,64
5,08	200	4,06	160	3,05	120	5,7	18,70	7,7	25,26
6,35	250	5,08	200	3,81	150	7,1	23,29	9,6	31,50
7,62	300	6,10	240	4,57	180	8,5	27,89	11,5	37,73

Intervalo de desplazamiento de la lente					
Centro de la lente PJ en la parte superior de la imagen				Intervalo de desplazamiento de la imagen	
Vertical + (máx.) (A)	Vertical - (mín.) (B)	(D) = (A) - (B)	Intervalo vertical en cualquier posición horizontal	Horizontal + (derecho)	Horizontal - (izquierdo)
cm	cm	cm	cm	cm	cm
52,6	44,9	7,7	N/A	0,0	0,0
70,1	59,8	10,3	N/A	0,0	0,0
87,6	74,8	12,9	N/A	0,0	0,0
105,2	89,7	15,5	N/A	0,0	0,0
122,7	104,7	18,0	N/A	0,0	0,0
140,2	119,6	20,6	N/A	0,0	0,0
157,7	134,6	23,2	N/A	0,0	0,0
175,3	149,5	25,8	N/A	0,0	0,0
210,3	179,4	30,9	N/A	0,0	0,0
262,9	224,3	38,6	N/A	0,0	0,0
315,5	269,1	46,4	N/A	0,0	0,0
350,5	299,0	51,5	N/A	0,0	0,0
438,2	373,8	64,4	N/A	0,0	0,0
525,8	448,5	77,3	N/A	0,0	0,0

Nota:

- Los valores de desplazamiento vertical de lente siempre se calculan a partir del centro de la lente de proyección. Por lo tanto, la distancia de 5,4 cm (2,13 pulgadas) desde la base hasta el Centro de la lente de proyección debe ser añadido a cada valor de desplazamiento vertical de la lente.
- La relación de zoom es de 1,4x.

(EH416_C16_1080P)

Tamaño de imagen deseado						Distancia de proyección (C)			
Diagonal		Ancho		Alto		Gran anular		Teleobjetivo	
m	pulgadas	m	pulgadas	m	pulgadas	m	pies	m	pies
0,91	36	0,80	31,38	0,45	17,65	1,1	3,61	1,8	5,91
1,02	40	0,89	34,86	0,5	19,6	1,2	3,94	2,0	6,56
1,27	50	1,11	43,58	0,62	24,5	1,5	4,92	2,5	8,20
1,52	60	1,33	52,29	0,75	29,4	1,9	6,23	3,0	9,84
1,78	70	1,55	61,01	0,87	34,3	2,2	7,22	3,5	11,48
2,03	80	1,77	69,73	1	39,2	2,5	8,20	4,0	13,12
2,29	90	1,99	78,44	1,12	44,1	2,8	9,19	4,5	14,76
2,54	100	2,21	87,16	1,25	49	3,1	10,17	5,0	16,40
3,05	120	2,66	104,59	1,49	58,8	3,7	12,14	6,0	19,69
3,81	150	3,32	130,74	1,87	73,5	4,6	15,09	7,4	24,28
4,57	180	3,98	156,88	2,24	88,2	5,6	18,37	8,9	29,20
5,08	200	4,43	174,32	2,49	98,1	6,2	20,34	9,9	32,48
6,35	250	5,53	217,89	3,11	122,6	7,7	25,26	/	/
7,62	300	6,64	261,47	3,74	147,1	9,3	30,51	/	/

INFORMACIÓN ADICIONAL

Intervalo de desplazamiento de la lente					
Centro de la lente PJ en la parte superior de la imagen				Intervalo de desplazamiento de la imagen	
Vertical + (máx.) (A)	Vertical - (mín.) (B)	Intervalo de desplazamiento vertical	Intervalo vertical en cualquier posición horizontal	Horizontal + (derecho)	Horizontal - (izquierdo)
cm	cm	cm	cm	cm	cm
52,0	44,3	7,7	N/A	0,0	0,0
57,8	49,3	8,5	N/A	0,0	0,0
72,2	61,6	10,7	N/A	0,0	0,0
86,7	73,9	12,8	N/A	0,0	0,0
101,1	86,2	14,9	N/A	0,0	0,0
115,6	98,5	17,0	N/A	0,0	0,0
130,0	110,8	19,2	N/A	0,0	0,0
144,5	123,2	21,3	N/A	0,0	0,0
173,3	147,8	25,6	N/A	0,0	0,0
216,7	184,7	32,0	N/A	0,0	0,0
260,0	221,7	38,3	N/A	0,0	0,0
288,9	246,3	42,6	N/A	0,0	0,0
361,1	307,9	53,2	N/A	0,0	0,0
433,4	369,5	63,9	N/A	0,0	0,0

Nota:

- Los valores de desplazamiento vertical de lente siempre se calculan a partir del centro de la lente de proyección. Por lo tanto, la distancia de 5,4 cm (2,13 pulgadas) desde la base hasta el Centro de la lente de proyección debe ser añadido a cada valor de desplazamiento vertical de la lente.
- La relación de zoom es de 1,6x.

(W416_C16_WXGA)

Tamaño de imagen deseado						Distancia de proyección (C)			
Diagonal		Ancho		Alto		Gran anular		Teleobjetivo	
m	pulgadas	m	pulgadas	m	pulgadas	m	pies	m	pies
0,91	36	0,78	30,53	0,48	19,08	1,1	3,61	1,8	5,91
1,02	40	0,86	33,92	0,54	21,2	1,2	3,94	2,0	6,56
1,27	50	1,08	42,4	0,67	26,5	1,6	5,25	2,5	8,20
1,52	60	1,29	50,88	0,81	31,8	1,9	6,23	3,0	9,84
1,78	70	1,51	59,36	0,94	37,1	2,2	7,22	3,5	11,48
2,03	80	1,72	67,84	1,08	42,4	2,5	8,20	4,0	13,12
2,29	90	1,94	76,32	1,21	47,7	2,8	9,19	4,5	14,76
2,54	100	2,15	84,8	1,35	53	3,1	10,17	5,0	16,40
3,05	120	2,58	101,76	1,62	63,6	3,7	12,14	6,0	19,69
3,81	150	3,23	127,2	2,02	79,5	4,7	15,42	7,4	24,28
4,57	180	3,88	152,64	2,42	95,4	5,6	18,37	8,9	29,20
5,08	200	4,31	169,6	2,69	106	6,2	20,34	9,9	32,48
6,35	250	5,38	212	3,37	132,5	7,8	25,59	/	/
7,62	300	6,46	254,4	4,04	159	9,3	30,51	/	/

INFORMACIÓN ADICIONAL

Intervalo de desplazamiento de la lente					
Centro de la lente PJ en la parte superior de la imagen				Intervalo de desplazamiento de la imagen	
Vertical + (máx.) (A)	Vertical - (mín.) (B)	Intervalo de desplazamiento vertical	Intervalo vertical en cualquier posición horizontal	Horizontal + (derecho)	Horizontal - (izquierdo)
cm	cm	cm	cm	cm	cm
54,5	46,6	7,9	N/A	0,0	0,0
60,5	51,8	8,7	N/A	0,0	0,0
75,7	64,8	10,9	N/A	0,0	0,0
90,8	77,7	13,1	N/A	0,0	0,0
105,9	90,7	15,3	N/A	0,0	0,0
121,1	103,6	17,5	N/A	0,0	0,0
136,2	116,6	19,6	N/A	0,0	0,0
151,3	129,5	21,8	N/A	0,0	0,0
181,6	155,4	26,2	N/A	0,0	0,0
227,0	194,3	32,7	N/A	0,0	0,0
272,4	233,1	39,3	N/A	0,0	0,0
302,6	259,0	43,6	N/A	0,0	0,0
378,3	323,8	54,5	N/A	0,0	0,0
453,9	388,5	65,4	N/A	0,0	0,0

Nota:

- Los valores de desplazamiento vertical de lente siempre se calculan a partir del centro de la lente de proyección. Por lo tanto, la distancia de 5,4 cm (2,13 pulgadas) desde la base hasta el Centro de la lente de proyección debe ser añadido a cada valor de desplazamiento vertical de la lente.
- La relación de zoom es de 1,6x.

(WU416_C16)

Tamaño de imagen deseado						Distancia de proyección (C)			
Diagonal		Ancho		Alto		Gran anular		Teleobjetivo	
m	pulgadas	m	pulgadas	m	pulgadas	m	pies	m	pies
0,91	36	0,78	30,53	0,48	19,08	1,1	3,61	1,7	5,58
1,02	40	0,86	33,92	0,54	21,2	1,2	3,94	1,9	6,23
1,27	50	1,08	42,4	0,67	26,5	1,5	4,92	2,4	7,87
1,52	60	1,29	50,88	0,81	31,8	1,8	5,91	2,9	9,51
1,78	70	1,51	59,36	0,94	37,1	2,1	6,89	3,4	11,15
2,03	80	1,72	67,84	1,08	42,4	2,4	7,87	3,8	12,47
2,29	90	1,94	76,32	1,21	47,7	2,7	8,86	4,3	14,11
2,54	100	2,15	84,8	1,35	53	3,0	9,84	4,8	15,75
3,05	120	2,58	101,76	1,62	63,6	3,6	11,81	5,7	18,70
3,81	150	3,23	127,2	2,02	79,5	4,5	14,76	7,2	23,62
4,57	180	3,88	152,64	2,42	95,4	5,4	17,72	8,6	28,22
5,08	200	4,31	169,6	2,69	106	6,0	19,69	9,6	31,50
6,35	250	5,38	212	3,37	132,5	7,5	24,61	/	/
7,62	300	6,46	254,4	4,04	159	9,0	29,53	/	/

INFORMACIÓN ADICIONAL

Intervalo de desplazamiento de la lente					
Centro de la lente PJ en la parte superior de la imagen				Intervalo de desplazamiento de la imagen	
Vertical + (máx.) (A)	Vertical - (mín.) (B)	Intervalo de desplazamiento vertical	Intervalo vertical en cualquier posición horizontal	Horizontal + (derecho)	Horizontal - (izquierdo)
cm	cm	cm	cm	cm	cm
53,0	45,6	7,5	N/A	0,0	0,0
58,9	50,6	8,3	N/A	0,0	0,0
73,6	63,3	10,4	N/A	0,0	0,0
88,4	75,9	12,4	N/A	0,0	0,0
103,1	88,6	14,5	N/A	0,0	0,0
117,8	101,2	16,6	N/A	0,0	0,0
132,6	113,9	18,7	N/A	0,0	0,0
147,3	126,5	20,7	N/A	0,0	0,0
176,7	151,9	24,9	N/A	0,0	0,0
220,9	189,8	31,1	N/A	0,0	0,0
265,1	227,8	37,3	N/A	0,0	0,0
294,6	253,1	41,5	N/A	0,0	0,0
368,2	316,4	51,8	N/A	0,0	0,0
441,8	379,6	62,2	N/A	0,0	0,0

Nota:

- Los valores de desplazamiento vertical de lente siempre se calculan a partir del centro de la lente de proyección. Por lo tanto, la distancia de 5,4 cm (2,13 pulgadas) desde la base hasta el Centro de la lente de proyección debe ser añadido a cada valor de desplazamiento vertical de la lente.
- La relación de zoom es de 1,6x.

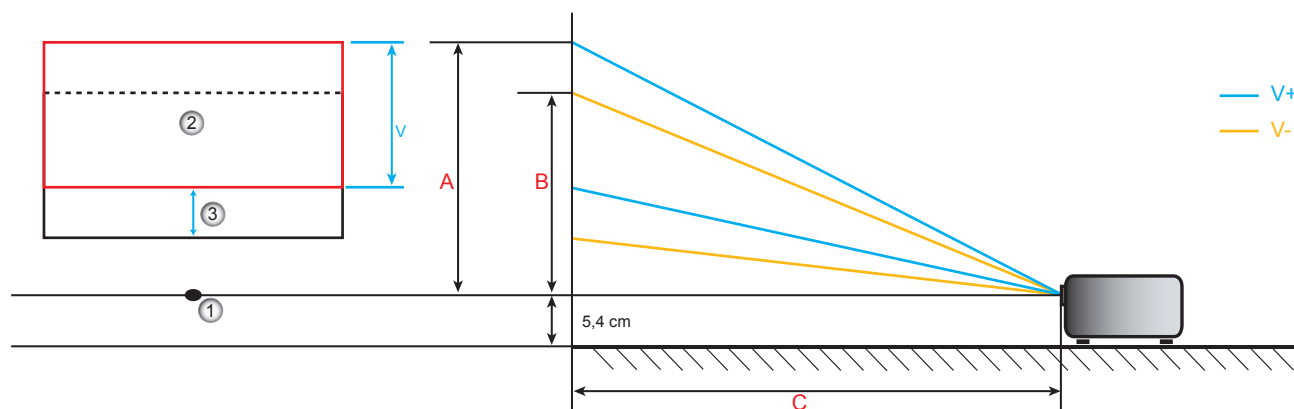

1. Centro de la lente de proyección.
2. Imagen de proyección con desplazamiento de la lente en la posición más alta.
3. Intervalo de desplazamiento vertical: 10% V.

INFORMACIÓN ADICIONAL

Dimensiones del proyector e instalación en el techo

1. Para no dañar el proyector, utilice el soporte para el techo de Optoma.
2. Si desea utilizar un montaje de techo de otros fabricantes, asegúrese de que los tornillos utilizados para fijar el proyector cumplen las siguientes especificaciones:
 - Tipo de tornillo: M4*3
 - Longitud mínima del tornillo: 10 mm

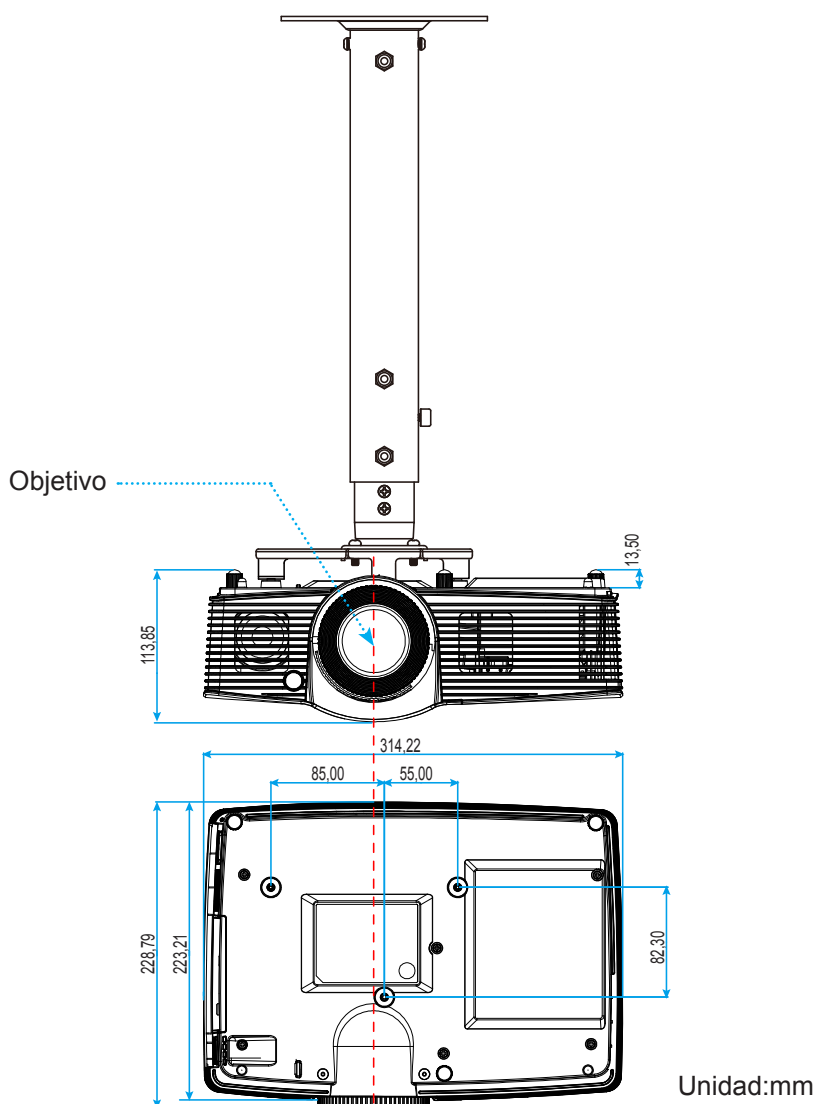

Nota: Tenga en cuenta que los daños resultantes de la instalación incorrecta invalidarán la garantía.



Advertencia:

- Si compra un soporte para el techo de otro fabricante, asegúrese de utilizar tornillos del tamaño correcto. El tamaño de los tornillos dependerá del grosor de la placa de montaje.
- Asegúrese de mantener una distancia de al menos 10 cm entre el techo y la parte inferior del proyector.
- Evite instalar el proyector cerca de una fuente de calor.





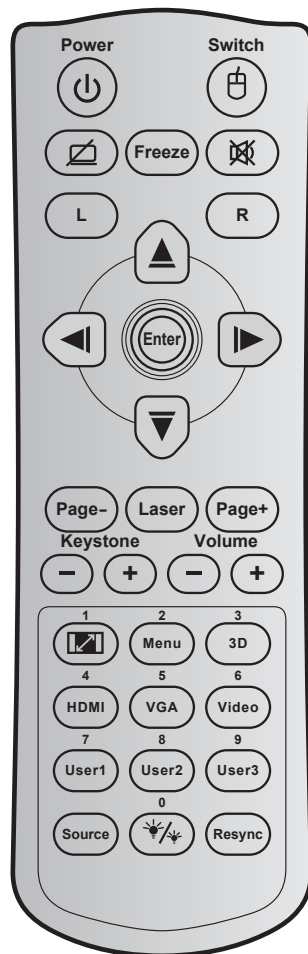

INFORMACIÓN ADICIONAL

Códigos del mando a distancia IR



Clave	Código de clave	Definición de tecla de impresión	Descripción
Encender	81	Power on/off	Presionar para encender y apagar el proyector.
Cambiar	3E	Switch	Presionar para activar y desactivar el ratón USB.
Pantalla en blanco / Silencio de audio	8A		Presionar para ocultar o mostrar la imagen de la pantalla y desactivar o activar el audio.
Congelar	8B	Freeze	Presionar para congelar la imagen del proyector.
Silencio	92		Presionar para desactivar y activar momentáneamente el audio.
Clic con el botón izquierdo del ratón	CB	L	Se utiliza como clic con el botón izquierdo del ratón.
Clic con el botón derecho del ratón	CC	R	Se utiliza como clic con el botón derecho del ratón.
Cuatro botones de selección de dirección	C6	Flecha Arriba	Utilice ▲ ▼ ◀ ▶ para seleccionar las opciones o realizar ajustes en su selección.
	C8	Flecha Izquierda	
	C9	Flecha Derecha	
	C7	Flecha Abajo	

INFORMACIÓN ADICIONAL

Clave		Código de clave	Definición de tecla de impresión	Descripción
Entrar		C5	Enter	Permite confirmar la opción seleccionada.
		CA	Enter	
Página -		C2	Page -	Presionar para avanzar página.
Láser		N/A	Laser	Se utiliza como puntero láser.
Página +		C1	Page +	Presionar para retroceder página.
Trapezoidal		85	Keystone +	Presionar para ajustar la distorsión de la imagen causada por la inclinación del proyector.
		84	Keystone -	
Volumen		8C	Volume +	Presionar para subir o bajar el volumen.
		8F	Volume -	
Relación de aspecto / 1		98	 / 1	<ul style="list-style-type: none"> • Presione este botón para cambiar la relación de aspecto de una imagen mostrada. • Se utiliza como número "1" del teclado numérico.
Menú / 2		88	Menu / 2	<ul style="list-style-type: none"> • Presionar para mostrar los menús de visualización en pantalla del proyector o salir de los mismos. • Se utiliza como número "2" del teclado numérico.
Tres dimensiones / 3		93	3D / 3	<ul style="list-style-type: none"> • Presionar para seleccionar manualmente un modo 3D que coincida con el contenido 3D. • Se utiliza como número "3" del teclado numérico.
HDMI / 4		86	HDMI / 4	<ul style="list-style-type: none"> • Presionar para elegir la fuente HDMI. • Se utiliza como número "4" del teclado numérico.
VGA / 5		D0	VGA / 5	<ul style="list-style-type: none"> • Presionar para elegir la fuente VGA. • Se utiliza como número "5" del teclado numérico.
Vídeo / 6		D1	Video / 6	<ul style="list-style-type: none"> • Presionar para elegir la fuente de vídeo compuesto. • Se utiliza como número "6" del teclado numérico.
Usuario1 / 7; Usuario2 / 8; Usuario3 / 9		D2	User 1/7	<ul style="list-style-type: none"> • Botones definidos por el usuario. Consulte la página 41 para obtener información sobre la configuración de. • Utilice como números del teclado numérico "7", "8" y "9", respectivamente.
		D3	User 2/8	
		D4	User 3/9	
Fuente		C3	Source	Presionar para seleccionar una señal de entrada.
Modo Brillo / 0		96	 / 0	<ul style="list-style-type: none"> • Presionar para ajustar automáticamente el brillo de la imagen para ofrecer un rendimiento óptimo de contraste. • Se utiliza como número "0" del teclado numérico.
Resincronización		C4	Re-Sync	Presionar para sincronizar automáticamente el proyector con la fuente de entrada.

INFORMACIÓN ADICIONAL

Utilizar el motor Información

La función Información garantiza una instalación y funcionamiento sencillos. Presione el botón **i** del teclado numérico para abrir el menú Información.

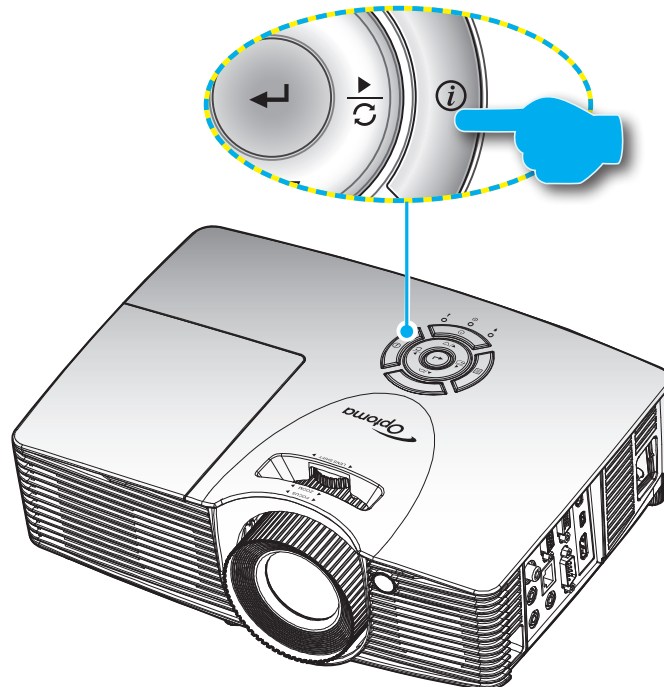

Resolución de problemas

Si detecta algún problema con el proyector, consulte la siguiente información. Si el problema no se resuelve, póngase en contacto con su proveedor local o con el centro de servicio técnico.

Problemas con la Imagen



No aparece ninguna Imagen en la pantalla.







- Asegúrese de que todos los cables de señal y alimentación se encuentren conectados correcta y firmemente, de acuerdo con lo descrito en la sección "Instalación".
- Asegúrese de que los contactos de los conectores no estén doblados o rotos.
- Compruebe si la lámpara de proyección está bien instalada. Consulte la sección "Reemplazar la lámpara".
- Asegúrese de que la función "Silencio AV" no esté activada.





La imagen está desenfocada

- Ajuste la lente del proyector con el anillo de enfoque.
- Asegúrese de que la pantalla del proyector se encuentra a la distancia requerida. (Consulte las páginas 56-60).

INFORMACIÓN ADICIONAL

-  *La pantalla se alarga al mostrarse en un título de DVD 16:9*
- Al reproducir un DVD anamórfico o un DVD 16:9, el proyector mostrará la mejor imagen en el formato 16: 9 en el lado del proyector.
 - Si reproduce el título de DVD en formato LBX, cambie el formato a LBX en el menú OSD del proyector.
 - Si reproduce el título de DVD en formato 4:3, cambie el formato a 4:3 en el menú OSD del proyector.
 - Por favor, configure el formato de la pantalla con el tipo de relación de aspecto 16:9 (ancho) en su reproductor de DVD.
-  *La imagen es demasiado pequeña o demasiado grande*
- Ajuste el anillo de zoom situado en la parte superior del proyector.
 - Mueva el proyector para acercarlo o alejarlo de la pantalla.
 - Presione "Menu" en el panel del proyector, vaya a "Pantalla-->Aspecto de Ratio". Pruebe las distintas opciones.
-  *La imagen tiene los lados inclinados:*
- Si es posible, vuelva a situar el proyector de forma que esté centrado en la pantalla y por debajo de la parte inferior de ésta.
 - Utilice "Pantalla-->Trapezoidal" en el menú OSD para realizar un ajuste.
-  *La imagen está invertida*
- Seleccionar "Setup-->Proyección" en el menú OSD y ajuste la dirección de la proyección.
-  *La imagen se muestra desenfocada y duplicada*
- Presione el botón "3D" y cámbielo a "Apagado" para evitar que una imagen 2D convencional sufra desenfoco y duplicación.
-  *Se muestran dos imágenes en formato Lado a Lado*
- Presione el botón "3D" y cámbielo a "SBS" para una señal de entrada 2D HDMI 1.3 "Lado a Lado" y resolución 1080i.
-  *La imagen no se representa en 3D*
- Compruebe si la batería de las gafas 3D se ha agotado.
 - Compruebe si las gafas 3D se encuentran encendidas.
 - Cuando la señal de entrada es 2D HDMI 1.3 (con división "Lado a Lado" y resolución 1080i), pulse el botón "3D" y cambie a "SBS".

Otros Problemas

-  *El proyector deja de responder a todos los controles*
- Si es posible, apague el proyector y, a continuación, desenchufe el cable de alimentación. Espere al menos 20 segundos antes de conectar de nuevo la alimentación.
-  *La lámpara se apaga o emite un sonido de explosión*
- Cuando la lámpara alcance el final de su ciclo de vida, se apagará y es posible que emita un sonido de pequeño estallido. Si se da esta circunstancia, el proyector no volverá a funcionar hasta que se reemplace el módulo de la lámpara. Para reemplazar la lámpara, siga el proceso indicado en la sección "Reemplazar la lámpara" en las páginas 53-54.

INFORMACIÓN ADICIONAL

Problemas con el mando a distancia

-  Si el mando a distancia no funciona
- Compruebe que el ángulo de operación del mando a distancia está dentro de un ángulo de $\pm 15^\circ$ horizontalmente y $\pm 10^\circ$ verticalmente, de los receptores IR del proyector.
 - Asegúrese de que no hay ningún obstáculo entre el mando a distancia y el proyector. No se aleje más de 7 metros (23 pies) del proyector.
 - Asegúrese de que las pilas están correctamente insertadas.
 - Reemplace las pilas si están agotadas.





















Indicador de advertencia

Cuando se encienden los indicadores de advertencia (tal como se muestra a continuación), el proyector se apagará automáticamente:

- El indicador LED “LÁMPARA” se iluminará en rojo y el indicador “Encendido/Espera” parpadeará en ámbar.
- El indicador LED “TEMPERATURA” se iluminará en rojo y el indicador “Encendido/Espera” parpadeará en ámbar. Esto indica que el proyector se ha sobrecalentado. En condiciones normales, el proyector se puede volver a encender.
- El indicador LED “TEMPERATURA” parpadea en color rojo y el indicador “Encendido/Espera” parpadea en color ámbar.

Desconecte el cable de alimentación del proyector, espere 30 segundos e inténtelo de nuevo. Si el indicador de advertencia se enciende de nuevo o empieza a parpadear, póngase en contacto con el proveedor del servicio para obtener ayuda.

Mensajes de iluminación con LED

Mensajes	 	 	 	 
	LED de encendido (Rojo)	LED de encendido (Verde o Azul)	LED de temperatura (Rojo)	LED de lámpara (Rojo)
En reposo (Cable de alimentación de entrada)	Iluminado			
Encendido (Calentamiento)		Intermitente (0,5 segundos apagado, 0,5 segundos encendido)		
Encendido e Iluminación de la lámpara		Iluminado		
Apagado (Refrigeración)		Intermitente (0,5 segundos apagado, 0,5 segundos encendido). Vuelve a encenderse en rojo permanente cuando el ventilador de refrigeración se apaga.		
Resumen rápido (100 segundos)		Intermitente (0,25 s apagado, 0,25 s encendido)		
Error (Exceso de temperatura)	Intermitente			
Error (fallo de Ventilador)	Intermitente		Intermitente	
Error (fallo de la lámpara)	Intermitente			

- Apagado:

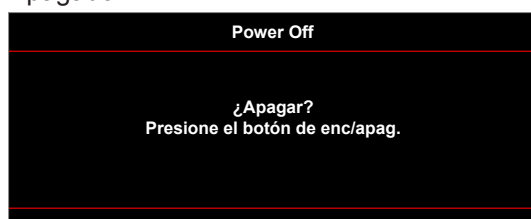

INFORMACIÓN ADICIONAL

- Advertencia de la lámpara:

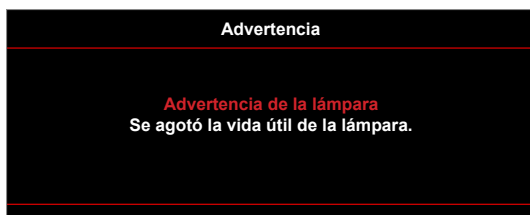

- Advertencia de temperatura:



- Fallo del ventilador:

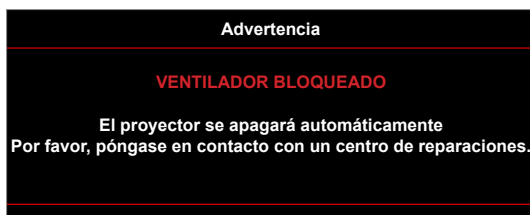

- Imagen fuera de rango:



- Advertencia de apagado:

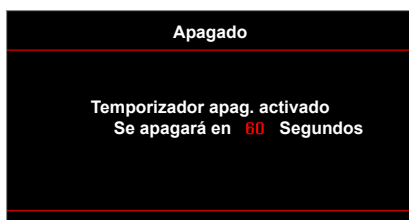

- Contador alarma de seguridad:

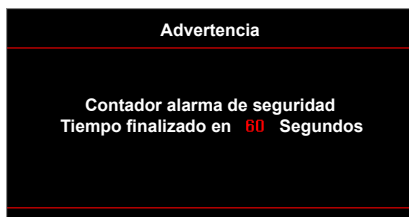

INFORMACIÓN ADICIONAL

Especificaciones

Ópticas	Descripción
Resolución máxima	- Hasta UXGA, 1600 x1200, 60Hz WUXGA para WXGA 16:10 - 1920x1200 a 60hz sólo está admitido por RB (Blanco reducido)
Objetivo	- Zoom y enfoque manual
Lámpara	- En el modo brillante (modo normal) 3000 hora estándar a 260W, 50% tasa de supervivencia - En el modo STD (modo Eco) 5000 horas típicas a 220W, 50% tasa de supervivencia - En ImageCare (Modo normal) 5500 horas típicas a 260W, 50% tasa de supervivencia - En ImageCare (modo Eco) 7000 horas típicas a 220W, 50% tasa de supervivencia
Tamaño de la imagen (diagonal)	Formato XGA: - 40,47"~300,3" (rango de enfoque con tamaño de imagen optimizado a 60") Formato WXGA: - 25,66"~301,15" Formato 1080p: - 26,2"~301,1" Formato WUXGA: - 26,94"~302,9" (rango de enfoque con tamaño de imagen optimizado a 60")
Distancia de proyección	Formato XGA: - 1,3m~7,1m (rango de enfoque con distancia de proyección optimizada a 1,42m) Formato WXGA: - 1,3m~9,6m (rango de enfoque con optimización a 1,913m) Formato 1080p: - 1,3m~9,4m (rango de enfoque con optimización a 1,873m) Formato WUXGA: - 1,30m~9,2m (rango de enfoque con distancia de proyección optimizada a 1,822m)

Eléctricas	Descripción
Entradas	- HDMI 1.4a - HDMI 1.4a + MHL (v2,2) - VGA (YPbPr/RGB/inalámbrica) - 3,5 mm de audio *2 - Vídeo compuesto
Salidas	- VGA - 3,5 mm de audio - Alimentación USB-A
Control	- RS232 - Servicio/ratón USB - RJ-45

INFORMACIÓN ADICIONAL

Eléctricas	Descripción
Reproducción en color	1.073,4 millones de colores
Frecuencia de exploración	- Frecuencia de exploración horizontal: 15,375~91,146 KHz - Frecuencia de exploración vertical: 24~ 85 Hz (120 Hz para proyector con función 3D)
Altavoces incorporados	Sí, 10 W
Requisitos de alimentación	100 - 240V ±10 50/60Hz
Corriente de entrada	2,5-1,0 A

Mecánicas	Descripción
Orientación de instalación	Escritorio/Delante, Escritorio/Detrás, Techo/Delante y Techo/Detrás
Dimensiones	- 314 mm (A) x 223,8 mm (P) x 100,35 mm (A) (sin pies) - 314 mm (A) x 223,8 mm (P) x 113,85 mm (A) (con pies)
Peso	<3,1 kg
Condiciones medioambientales	Funcionamiento: Funcionamiento a 5 ~ 40 °C, humedad del 10% al 85% (sin condensación)

Nota: Todas las especificaciones están sujetas a cambio sin previo aviso.



INFORMACIÓN ADICIONAL

Sucursales internacionales de Optoma

Póngase en contacto con la sucursal perteneciente a su país si desea recibir asistencia técnica.



EE. UU.

3178 Laurelview Ct.
Fremont, CA 94538, USA
www.optomausa.com

 888-289-6786
 510-897-8601
 services@optoma.com



Canadá

3178 Laurelview Ct.
Fremont, CA 94538, USA
www.optomausa.com

 888-289-6786
 510-897-8601
 services@optoma.com

Latinoamérica

3178 Laurelview Ct.
Fremont, CA 94538, USA
www.optomausa.com

 888-289-6786
 510-897-8601
 services@optoma.com



Europa

42 Caxton Way, The Watford Business Park
Watford, Hertfordshire,
WD18 8QZ, GB
www.optoma.eu
Tel. de asistencia técnica:
+44 (0)1923 691865

 +44 (0) 1923 691 800
 +44 (0) 1923 691 888
 service@tsc-europe.com



Benelux BV

Randstad 22-123
1316 BW Almere
Países Bajos
www.optoma.nl

 +31 (0) 36 820 0252
 +31 (0) 36 548 9052



Francia

Bâtiment E
81-83 avenue Edouard Vaillant
92100 Boulogne Billancourt, France

 +33 1 41 46 12 20
 +33 1 41 46 94 35
 savoptoma@optoma.fr



España

C/José Hierro, 36 Of. 1C
28522 Rivas VaciaMadrid,
España

 +34 91 499 06 06
 +34 91 670 08 32



Alemania

Wiesenstrasse 21 W
D40549 Düsseldorf,
Germany

 +49 (0) 211 506 6670
 +49 (0) 211 506 66799
 info@optoma.de

Escandinavia



Lerpeveien 25
3040 Drammen
Noruega

 +47 32 98 89 90
 +47 32 98 89 99
 info@optoma.no

PO.BOX 9515
3038 Drammen
Noruega

Corea

WOOMI TECH. CO., LTD.
4F, Minu Bldg.33-14, Nonhyun-Dong,
Seoul,135-815, COREA
korea.optoma.com

 +82+2+34430004
 +82+2+34430005

Japón

東京都足立区綾瀬3-25-18



株式会社オーエス

コンタクトセンター:0120-380-495

 info@os-worldwide.com
www.os-worldwide.com



Taiwán

12F., No.213, Sec. 3, Beixin Rd.,
Xindian Dist., New Taipei City 231,
Taiwan, R.O.C.
www.optoma.com.tw

 +886-2-8911-8600
 +886-2-8911-6550
 services@optoma.com.tw
asia.optoma.com



Hong Kong

Unit A, 27/F Dragon Centre,
79 Wing Hong Street,
Cheung Sha Wan,
Kowloon, Hong Kong

 +852-2396-8968
 +852-2370-1222
www.optoma.com.hk

China

5F, No. 1205, Kaixuan Rd.,
Changning District
Shanghai, 200052, China

 +86-21-62947376
 +86-21-62947375
www.optoma.com.cn

