

Projecteur DLP®

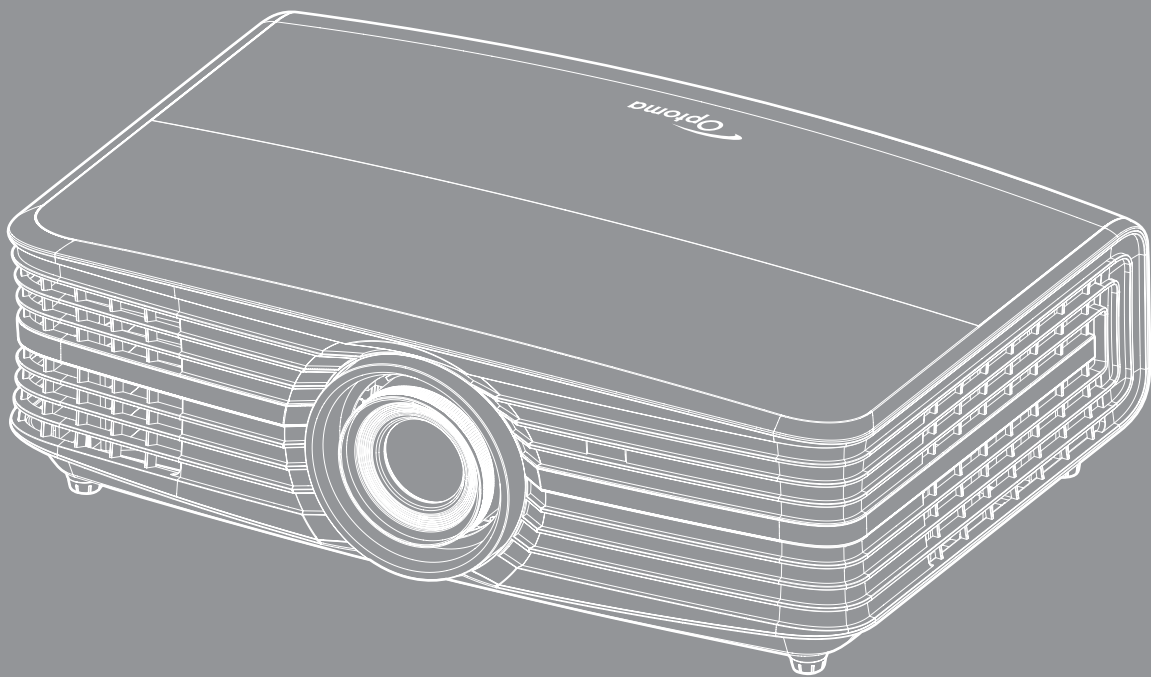

TABLE DES MATIÈRES

SÉCURITÉ	4
<i>Consignes de sécurité importantes</i>	<i>4</i>
<i>Avis sur le droit d'auteur</i>	<i>6</i>
<i>Limitation de responsabilité</i>	<i>6</i>
<i>Reconnaissance de marque.....</i>	<i>6</i>
<i>FCC.....</i>	<i>6</i>
<i>Déclaration de Conformité pour les pays dans l'Union Européenne.....</i>	<i>7</i>
<i>WEEE.....</i>	<i>7</i>
INTRODUCTION.....	8
<i>Description du contenu de la boîte.....</i>	<i>8</i>
<i>Accessoires standard.....</i>	<i>8</i>
<i>Accessoires en option.....</i>	<i>8</i>
<i>Description du produit.....</i>	<i>9</i>
<i>Connexions.....</i>	<i>10</i>
<i>Pavé.....</i>	<i>11</i>
<i>Télécommande.....</i>	<i>12</i>
CONFIGURATION ET INSTALLATION.....	13
<i>Installation du projecteur.....</i>	<i>13</i>
<i>Connecter des sources au projecteur.....</i>	<i>14</i>
<i>Réglage de l'image projetée.....</i>	<i>15</i>
<i>Configuration de la télécommande.....</i>	<i>16</i>
UTILISER LE PROJECTEUR.....	18
<i>Mise sous/hors tension du projecteur.....</i>	<i>18</i>
<i>Sélectionner une source d'entrée.....</i>	<i>19</i>
UTILISER LE PROJECTEUR.....	20
<i>Navigation dans le menu et fonctionnalités.....</i>	<i>20</i>
<i>Arborescence du menu OSD.....</i>	<i>21</i>
<i>Afficher le menu des réglages image.....</i>	<i>29</i>
<i>Afficher le menu ratio.....</i>	<i>31</i>
<i>Afficher le menu de masquage.....</i>	<i>33</i>
<i>Afficher le menu de zoom numérique.....</i>	<i>33</i>
<i>Afficher le menu de déplacement image.....</i>	<i>33</i>
<i>Menu du haut-parleur interne.....</i>	<i>33</i>
<i>Menu audio muet.....</i>	<i>33</i>
<i>Menu volume audio.....</i>	<i>33</i>
<i>Réglage du menu de projection.....</i>	<i>34</i>
<i>Réglage du menu de paramètres lampe.....</i>	<i>34</i>
<i>Réglage du menu de réglages filtre.....</i>	<i>34</i>

<i>Réglage du menu de réglages puissance</i>	34
<i>Réglage du menu de Sécurité</i>	35
<i>Réglage du menu de mire</i>	35
<i>Réglage du menu des réglages télécommande</i>	35
<i>Réglage du menu ID Projecteur</i>	35
<i>Menu de configuration relais 12V</i>	36
<i>Réglage du menu des options</i>	36
<i>Menu de configuration Reset OSD</i>	37
<i>Menu Réseau LAN</i>	37
<i>Menu Réseau : Contrôle</i>	38
<i>Menu configuration réseau paramètres de contrôle</i>	39
<i>Menu Info</i>	44



ENTRETIEN 45

<i>Remplacement de la lampe</i>	45
<i>Installer et nettoyer le filtre à poussière</i>	47

INFORMATIONS SUPPLÉMENTAIRES..... 48

<i>Résolutions compatibles</i>	48
<i>Taille d'image et distance de projection</i>	50
<i>Dimensions du projecteur et installation au plafond</i>	52
<i>Codes télécommande</i>	53
<i>Guide de dépannage</i>	55
<i>Voyant d'avertissement</i>	57
<i>Spécifications</i>	59
<i>Les bureaux d'Optoma dans le monde</i>	60

SÉCURITÉ

	Le symbole éclair avec une tête en forme de flèche à l'intérieur d'un triangle équilatéral, est destiné à alerter l'utilisateur de la présence de tensions dangereuses non isolées à l'intérieur du produit. Ces tensions peuvent être d'une puissance suffisante pour constituer un risque d'électrocution pour les individus.
	Le point d'exclamation à l'intérieur d'un triangle équilatéral sert à avertir l'utilisateur des points importants concernant l'utilisation et la maintenance (entretien) dans le document qui accompagne l'appareil.

Veillez suivre tous les avertissements, les mises en garde et les consignes recommandés dans ce guide d'utilisation.

Consignes de sécurité importantes

- Pour prolonger la durée de vie effective de la lampe, assurez-vous de laisser la lampe allumée pendant au moins 60 secondes et d'éviter l'arrêt forcé.

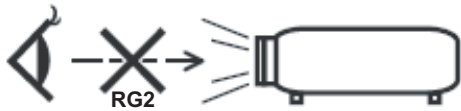

- Ne pas fixer le faisceau, RG2.
Comme toute source lumineuse, ne pas fixer le faisceau directement, RG2 IEC 62471-5:2015.
- Ne bloquez pas les fentes de ventilation. Afin de s'assurer d'un fonctionnement fiable du projecteur et de le protéger contre toute surchauffe, il est recommandé de l'installer dans un lieu qui ne bloque pas la ventilation. Comme exemple, ne pas placer le projecteur sur une table à café encombrée, un divan, un lit ou etc. Ne pas l'installer dans un endroit fermé tel qu'une bibliothèque ou un meuble pouvant empêcher la circulation d'air.
- Pour réduire les risques d'incendie et/ou d'électrocution, n'exposez pas cet appareil à la pluie ou à l'humidité. Ne pas installer à proximité de sources de chaleur telles que les radiateurs, les bouches de chauffage, les cuisinières ou d'autres appareils (y compris les amplificateurs) produisant de la chaleur.
- Ne pas laisser des objets ou des liquides pénétrer dans le projecteur. Ils peuvent toucher des points de tension dangereuse et des pièces court-circuitées peuvent entraîner un incendie ou un choc électrique.
- N'utilisez pas dans les conditions suivantes :
 - Dans des environnements extrêmement chauds, froids ou humides.
 - (i) Assurez-vous que la température ambiante de la pièce est comprise entre 5 - 40°C
 - (ii) L'humidité relative est entre 10 - 85%
 - Dans des zones susceptibles de comporter un excès de poussière et de saleté.
 - A proximité de tout appareil générant un champ magnétique puissant.
 - Sous la lumière directe du soleil.
- N'utilisez pas le projecteur dans des lieux dans lesquels des gaz inflammables ou explosifs peuvent se trouver dans l'atmosphère. La lampe à l'intérieur du projecteur peut devenir très chaude lors du fonctionnement, et les gaz peuvent prendre feu et causer un incendie.
- Ne pas utiliser l'appareil s'il est physiquement abîmé ou endommagé. Un endommagement ou un mauvais traitement physique pourrait être (mais n'est pas limité à) :
 - Lorsque l'appareil est tombé.
 - Lorsque le cordon d'alimentation ou la fiche ont été endommagés.
 - Lorsqu'un liquide a pénétré dans le projecteur.
 - Lorsque le projecteur a été exposé à la pluie ou à l'humidité.
 - Lorsque quelque chose est tombé dans le projecteur ou est lâche dedans.

- Ne placez pas le projecteur sur une surface instable. Le projecteur pourrait tomber et causer des blessures ou s'endommager.
- Ne bloquez pas lumière sortant de l'objectif du projecteur lorsque ce dernier est en fonctionnement. La lumière fera chauffer l'objet qui pourrait fondre, causer des brûlures ou provoquer un incendie.
- Veuillez ne pas ouvrir et ne pas démonter le projecteur car vous pourriez vous électrocuter.
- Ne pas essayer de réparer le projecteur vous-même. Ouvrir ou retirer les couvercles pourrait vous exposer à des tensions dangereuses ou aux d'autres dangers. Veuillez contacter Optoma avant de faire réparer l'appareil.
- Référez-vous au boîtier du projecteur pour les marques concernant la sécurité.
- L'appareil ne peut être réparé que par du personnel de service qualifié.
- Utilisez uniquement les pièces/accessoires spécifiés par le constructeur.
- Ne regardez pas directement l'objectif du projecteur lors de l'utilisation. La force de la lumière risque de vous abîmer les yeux.
- Lorsque vous changez la lampe, veuillez laisser l'unité refroidir. Suivez les consignes de remplacement en pages 45-46.
- Ce projecteur détectera automatiquement la durée de vie de la lampe. Veuillez vous assurer de changer la lampe lorsqu'il affiche des messages d'avertissement.
- Réinitialisez la fonction "Mise à zéro lampe" depuis le menu OSD "Réglages | Paramètres Lampe" après avoir remplacé le module de la lampe.
- Lorsque vous éteignez le projecteur, veuillez vous assurer que le cycle de refroidissement est terminé avant de couper l'alimentation. Laissez le projecteur 90 secondes pour qu'il refroidisse.
- Lorsque la lampe atteint presque la fin de sa durée de vie, le message "Durée de vie de la lampe expirée." s'affichera à l'écran. Veuillez contacter votre revendeur régional ou le centre de service pour remplacer la lampe le plus rapidement possible.
- Mettez hors tension et débranchez la fiche d'alimentation de la prise de courant CA avant de nettoyer le produit.
- Utilisez un chiffon doux et sec avec un détergent doux pour nettoyer le boîtier de l'appareil. N'utilisez pas de nettoyants abrasifs, cires ou solvants pour nettoyer l'appareil.
- Débranchez le cordon d'alimentation de la prise de courant CA si le produit ne va pas être utilisé pendant une longue période.

Remarque : *Veuillez suivre tous les avertissements, les mises en garde et les consignes recommandés dans ce guide utilisateur. Pour remplacer la lampe, suivez les procédures qui figurent dans la section "Remplacement de la lampe" en pages 45-46.*

- *N'installez pas le projecteur à un endroit où il peut être soumis à des vibrations ou des chocs.*
- *Ne touchez pas l'objectif à mains nues.*
- *Retirez la ou les piles de la télécommande avant stockage. Si la ou les piles restent dans la télécommande pendant de longues périodes, elles peuvent fuir.*
- *N'utilisez et ne stockez pas le projecteur dans des endroits où la fumée d'huile ou de cigarettes peut être présente, car cela peut nuire aux performances du projecteur.*
- *Suivez l'orientation d'installation du projecteur indiquée, car les installations non conventionnelles peuvent nuire aux performances du projecteur.*
- *Utilisez un bloc multiprise ou un parasurtenseur. Car les coupures de courant et les baisses de tension peuvent DÉTRUIRE les appareils.*

Avis sur le droit d'auteur

Ce documentation, y compris toutes les photos, les illustrations et le logiciel est protégé par des lois de droits d'auteur internationales, avec tous droits réservés. Ni ce manuel ni les éléments stipulés ci-contre ne peuvent être reproduits sans le consentement écrit de l'auteur.

© Avis sur le droit d'auteur 2017

Limitation de responsabilité

Les informations contenues dans le présent document sont sujettes à des modifications sans préavis. Le fabricant ne fait aucune représentation ni garantie par rapport au contenu ci-contre et renie plus particulièrement toute garantie implicite de commercialisation des marchandises ou d'adaptabilité pour un objectif quelconque. Le fabricant se réserve le droit de réviser cette documentation et d'apporter des modifications de temps à autre au contenu ci-contre sans que le fabricant ne soit dans l'obligation d'avertir les personnes des révisions ou modifications qui ont eu lieu.

Reconnaissance de marque

Kensington est une marque déposée aux États-Unis d'ACCO Brand Corporation avec inscriptions émises et demandes en cours dans d'autres pays du monde entier.

HDMI, le logo HDMI, et High-Definition Multimedia Interface sont des marques commerciales ou des marques déposées de HDMI Licensing LLC, aux États-Unis et dans d'autres pays.

DLP®, DLP Link et le logo DLP sont des marques commerciales déposées de Texas Instruments et BrilliantColor™ est une marque commerciale de Texas Instruments.

Tous les autres noms de produits stipulés dans le présent manuel sont les propriétés de leurs détenteurs respectifs et sont reconnus comme tels.

MHL, Mobile High-Definition Link et le logo MHL sont des marques commerciales ou des marques commerciales déposées de MHL Licensing, LLC.

FCC

Cet appareil a été testé et reconnu conforme aux limites pour les appareils numériques de Classe B, conformément à l'Article 15 des Règlements FCC. Ces limites garantissent une protection suffisante contre les interférences dangereuses liées à l'utilisation de l'équipement dans un environnement résidentiel. Cet appareil génère, utilise et peut émettre de l'énergie fréquence radio et, s'il n'est pas installé et utilisé en accord avec les instructions, peut provoquer des interférences dans les communications radio.

Cependant, il ne peut être garanti qu'aucune interférence ne se produira dans une installation particulière. Si cet appareil provoque des interférences néfastes pour la réception de la radio ou de la télévision, ce qui peut être déterminé en éteignant puis en rallumant l'appareil, l'utilisateur est encouragé à tenter de corriger les interférences par une ou plusieurs des mesures suivantes :

- Réorienter ou déplacer l'antenne de réception.
- Augmenter la distance entre l'appareil et le récepteur.
- Connecter l'appareil sur un circuit différent de celui sur lequel le récepteur est branché.
- Consulter le revendeur ou un technicien radio/télévision expérimenté pour l'aide.

Avis : Câbles blindés

Toutes les connexions avec d'autres appareils informatiques doivent être effectuées à l'aide de câbles blindés pour rester conforme aux règlements FCC.

Mise en garde

Les changements et modifications non approuvés expressément par le fabricant pourraient annuler la compétence de l'utilisateur, qui est accordée par la FCC, à opérer ce projecteur.

Conditions de fonctionnement

Cet appareil est conforme à l'article 15 des Règlements FCC. Son fonctionnement est sujet aux deux conditions suivantes :

1. Cet appareil ne doit pas provoquer d'interférences néfastes, et
2. Cet appareil doit accepter toutes les interférences reçues, y compris celles pouvant provoquer un fonctionnement indésirable.

Avis : Canadian users

This Class B digital apparatus complies with Canadian ICES-003.

Remarque à l'intention des utilisateurs canadiens

Cet appareil numérique de la classe B est conforme à la norme NMB-003 du Canada.

Déclaration de Conformité pour les pays dans l'Union Européenne

- Directive EMC 2014/30/CE (comprenant les amendements)
- Directive 2014/35/CE sur les basses tensions
- Directive 1999/5/CE R & TTE (si le produit dispose de la fonction RF)

WEEE



Consignes de mise au rebut

Ne pas jeter cet appareil électronique dans les déchets pour vous en débarrasser. Pour réduire la pollution et garantir une meilleure protection de l'environnement, veuillez le recycler.

INTRODUCTION

Description du contenu de la boîte

Déballez avec précaution et vérifiez que vous avez les éléments suivants en plus des accessoires standard. Certains des éléments pour des accessoires en option peuvent ne pas être disponibles en fonction du modèle, de la spécification et de votre région d'achat. Consultez votre point de vente à ce sujet. Certains accessoires peuvent varier d'une région à l'autre.

La carte de garantie n'est fournie que dans certaines régions. Consultez votre revendeur pour plus d'informations.

Accessoires standard

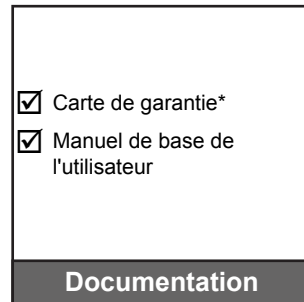
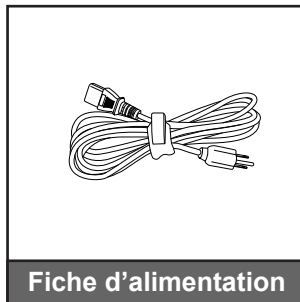
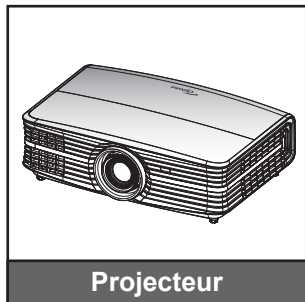

Remarque :

- La télécommande est livrée avec la pile.
- * Pour les informations sur la garantie européenne, visitez www.optoma.com.

Accessoires en option

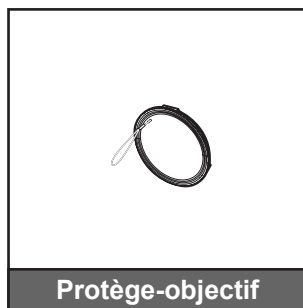
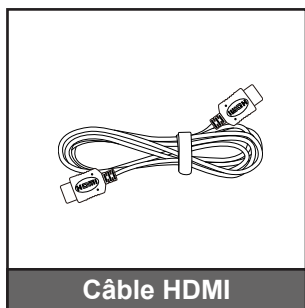

Remarque : Les accessoires en option dépendent du modèle, des spécifications et de la région.

INTRODUCTION

Description du produit

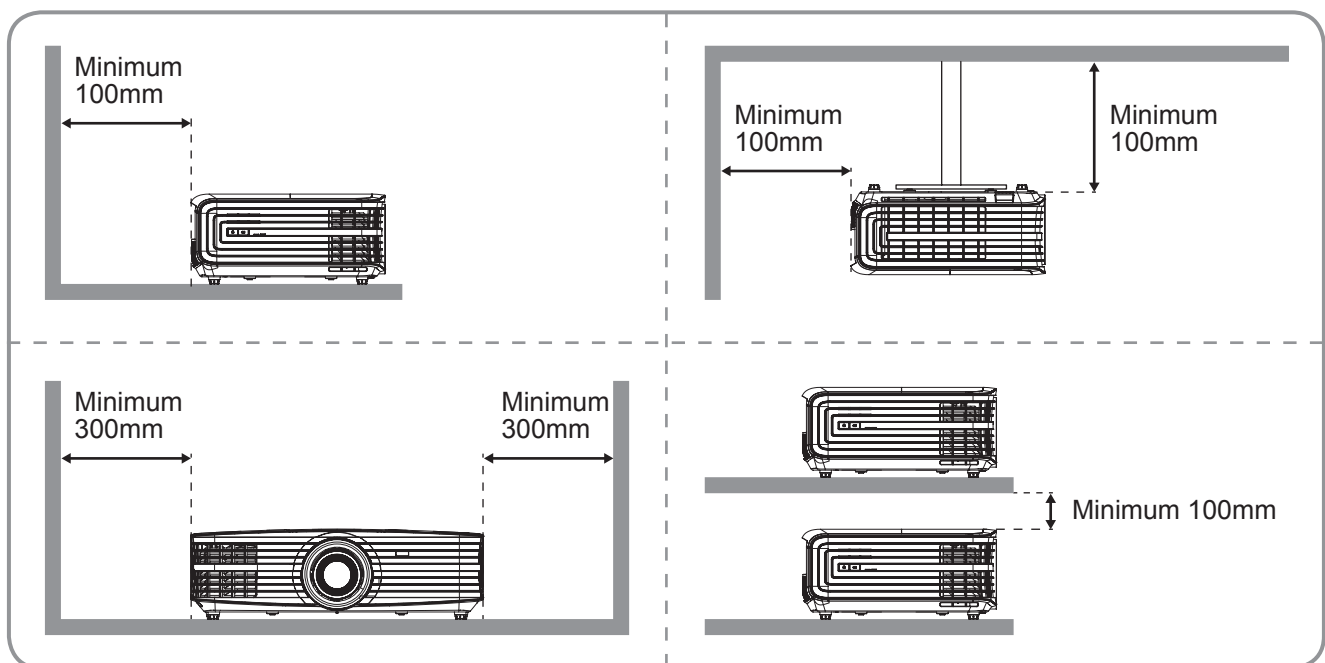
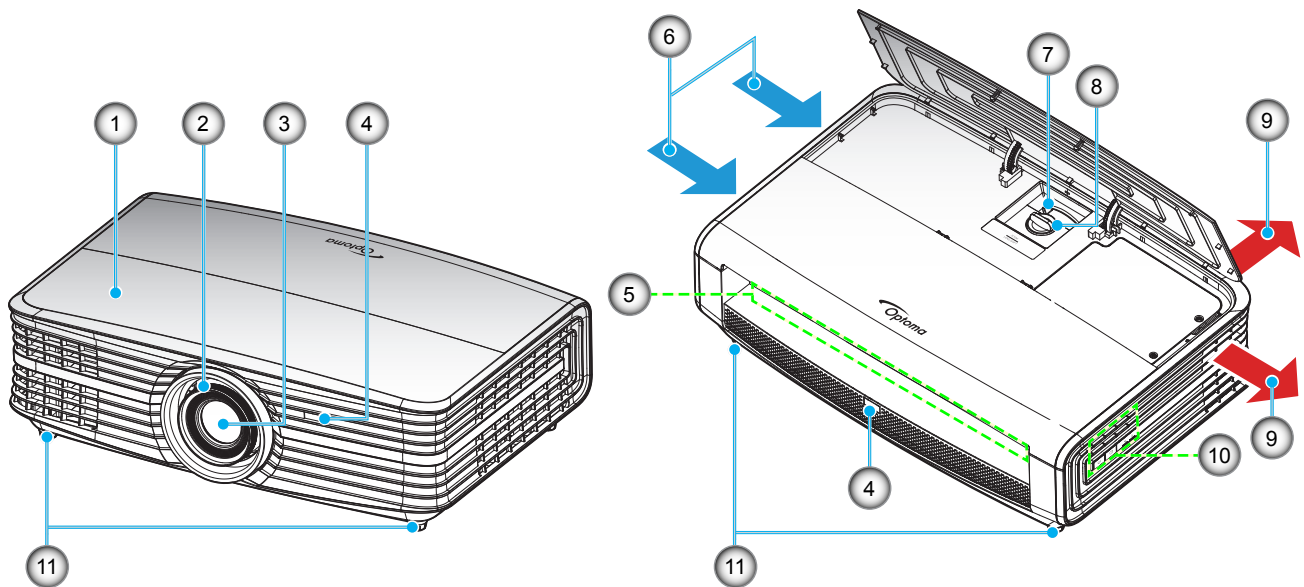

Remarque :

- Ne bloquez pas les événements d'entrée/sortie du projecteur.
- Lorsque vous utilisez le projecteur dans un espace clos, laissez au moins 30 cm d'espace autour des événements d'entrée/sortie.

No.	Élément	No.	Élément
1.	Capot supérieur	7.	Bascule du zoom
2.	Bague de focus	8.	Bouton de décalage de l'objectif
3.	Objectif	9.	Ventilation (sortie)
4.	Capteur IR	10.	Pavé
5.	Connexions d'entrée/sortie	11.	Pied de réglage inclinable
6.	Ventilation (entrée)		

INTRODUCTION

Connexions

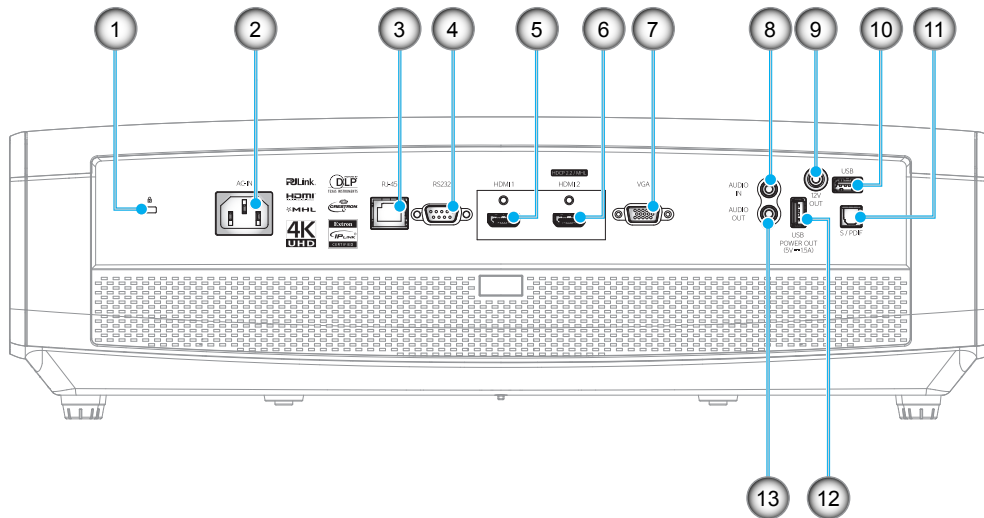

No.	Élément	No.	Élément
1.	Port de verrouillage Kensington™	8.	Connecteur AUDIO IN
2.	Prise d'alimentation	9.	Connecteur de SORTIE 12V
3.	Connecteur RJ-45	10.	Connecteur USB type A/Connecteur d'entretien
4.	Connecteur RS232	11.	Connecteur S/PDIF
5.	Connecteur HDMI 1	12.	Sortie alimentation USB (5 V---1,5 A)
6.	Connecteur HDMI 2 (HDCP2.2)/ MHL (*)	13.	Connecteur de SORTIE AUDIO OUT
7.	Connecteur VGA		

Remarque :

- *Le port USB type A prend en charge la fonctionnalité souris/entretien.*
- *La souris distante nécessite une télécommande spéciale.*
- *(*) Seul le connecteur HDMI 2 (HDCP2.2) prend en charge le taux de rafraîchissement 4K (Ultra HD) à 60Hz.*

INTRODUCTION

Pavé

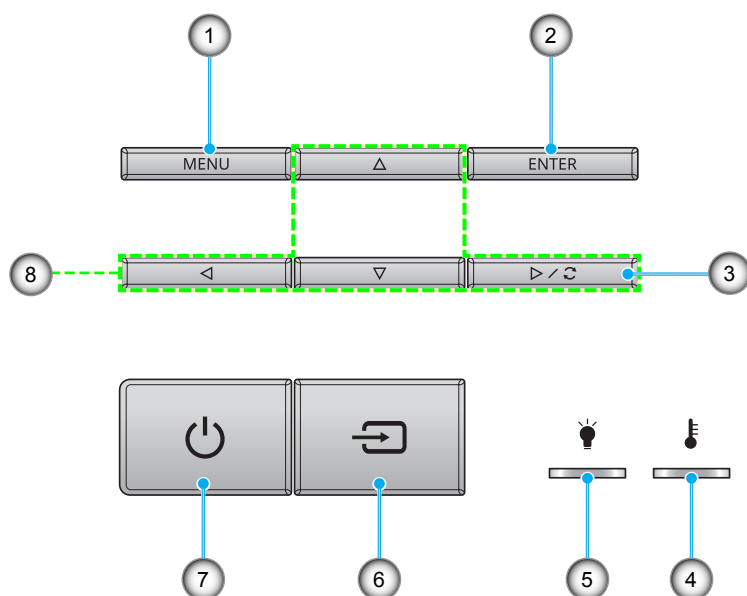

No.	Élément	No.	Élément
1.	Menu	5.	DEL de la lampe
2.	Valider	6.	Source
3.	Resynchroniser	7.	Veille d'alimentation marche/veille
4.	DEL de la température	8.	Quatre touches de sélection directionnelles

INTRODUCTION

Télécommande

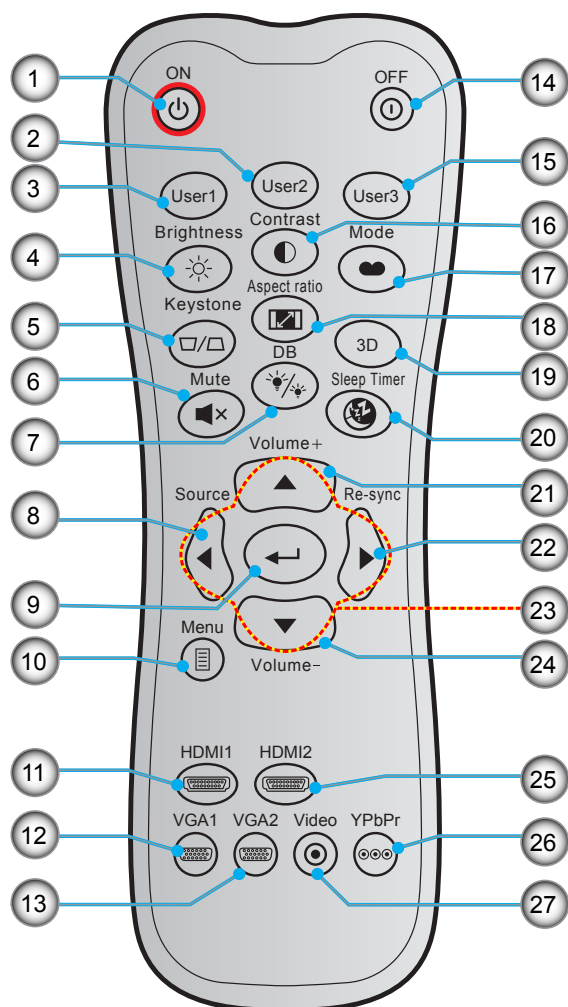

No.	Élément	No.	Élément
1.	Marche	15.	Utilisateur3
2.	Utilisateur2	16.	Contraste
3.	Utilisateur1	17.	Mode Affichage
4.	Luminosité	18.	Ratio
5.	Trapèze (non pris en charge)	19.	Activer/Désactiver le menu 3D (non pris en charge)
6.	Muet	20.	Sleep Timer
7.	DB (Dynamic Black)	21.	Volume +
8.	Source	22.	Resynchroniser
9.	Valider	23.	Quatre touches de sélection directionnelles
10.	Menu	24.	Volume -
11.	HDMI1	25.	HDMI2
12.	VGA1	26.	YPbPr (non pris en charge)
13.	VGA2 (non pris en charge)	27.	Vidéo (non pris en charge)
14.	Power Off		

Remarque : Certaines touches peuvent ne pas fonctionner pour les modèles qui ne prennent pas en charge ces fonctionnalités.

CONFIGURATION ET INSTALLATION

Installation du projecteur

Votre projecteur est conçu pour être installé à un des quatre emplacements possibles.

La disposition de la pièce et vos préférences personnelles détermineront l'emplacement d'installation que vous choisirez. Prenez en compte la taille et la position de votre écran, l'emplacement d'une prise de courant adéquate, ainsi que l'emplacement et la distance entre le projecteur et le reste de votre équipement.

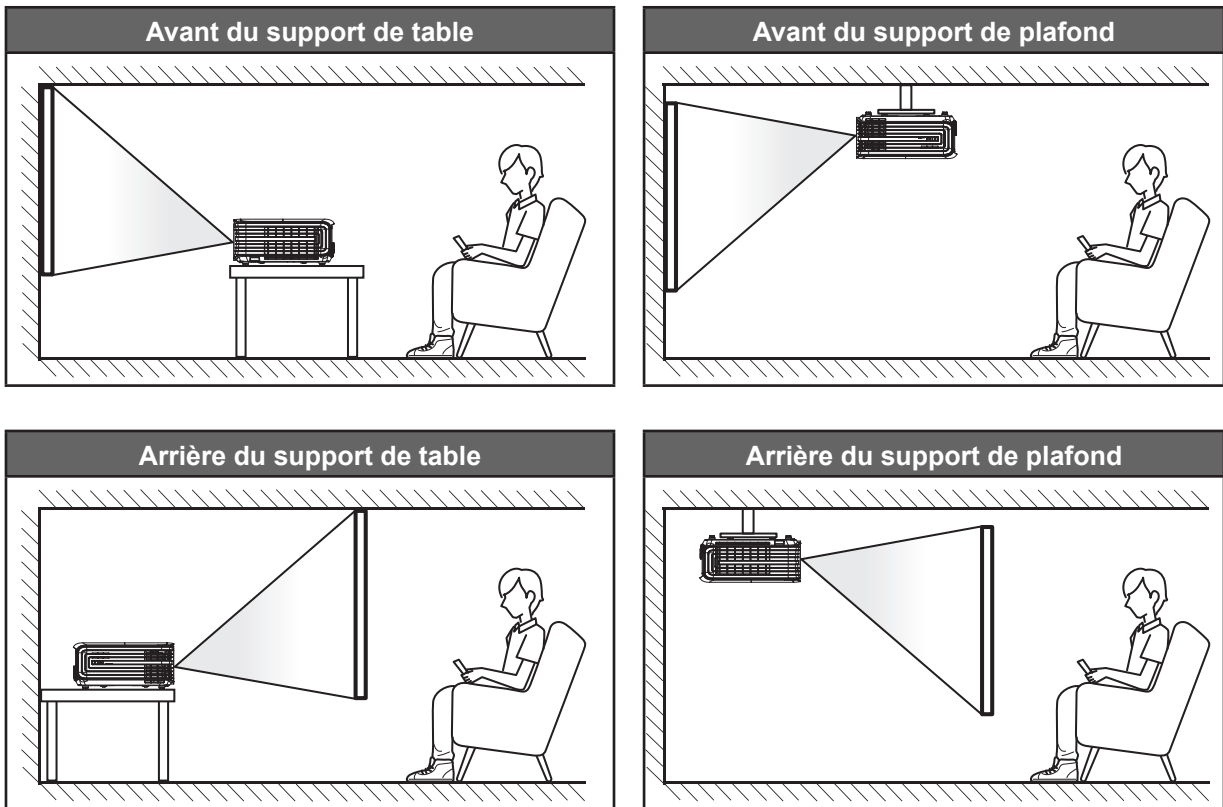

Le projecteur doit être placé à plat sur une surface plane et à 90 degrés/à la perpendiculaire de l'écran.

- Pour déterminer l'emplacement du projecteur pour une taille d'écran donnée, veuillez consulter le tableau de distances en pages 50-51.
- Pour déterminer la taille d'écran pour une distance donnée, consultez le tableau de distances en pages 50-51.

Remarque : Plus le projecteur est éloigné de l'écran, plus l'image projetée est grande et le décalage vertical augmente proportionnellement.

IMPORTANT !

N'utilisez pas le projecteur dans une autre orientation que sur une table ou monté au plafond. Le projecteur doit être horizontal et ne doit pas être incliné vers l'avant/vers l'arrière ou à gauche/à droite. Toute autre orientation annulera la garantie et peut réduire la durée de vie de la lampe du projecteur ou du projecteur lui-même. Pour obtenir des conseils sur une installation non standard, veuillez contacter Optoma.

CONFIGURATION ET INSTALLATION

Connecter des sources au projecteur

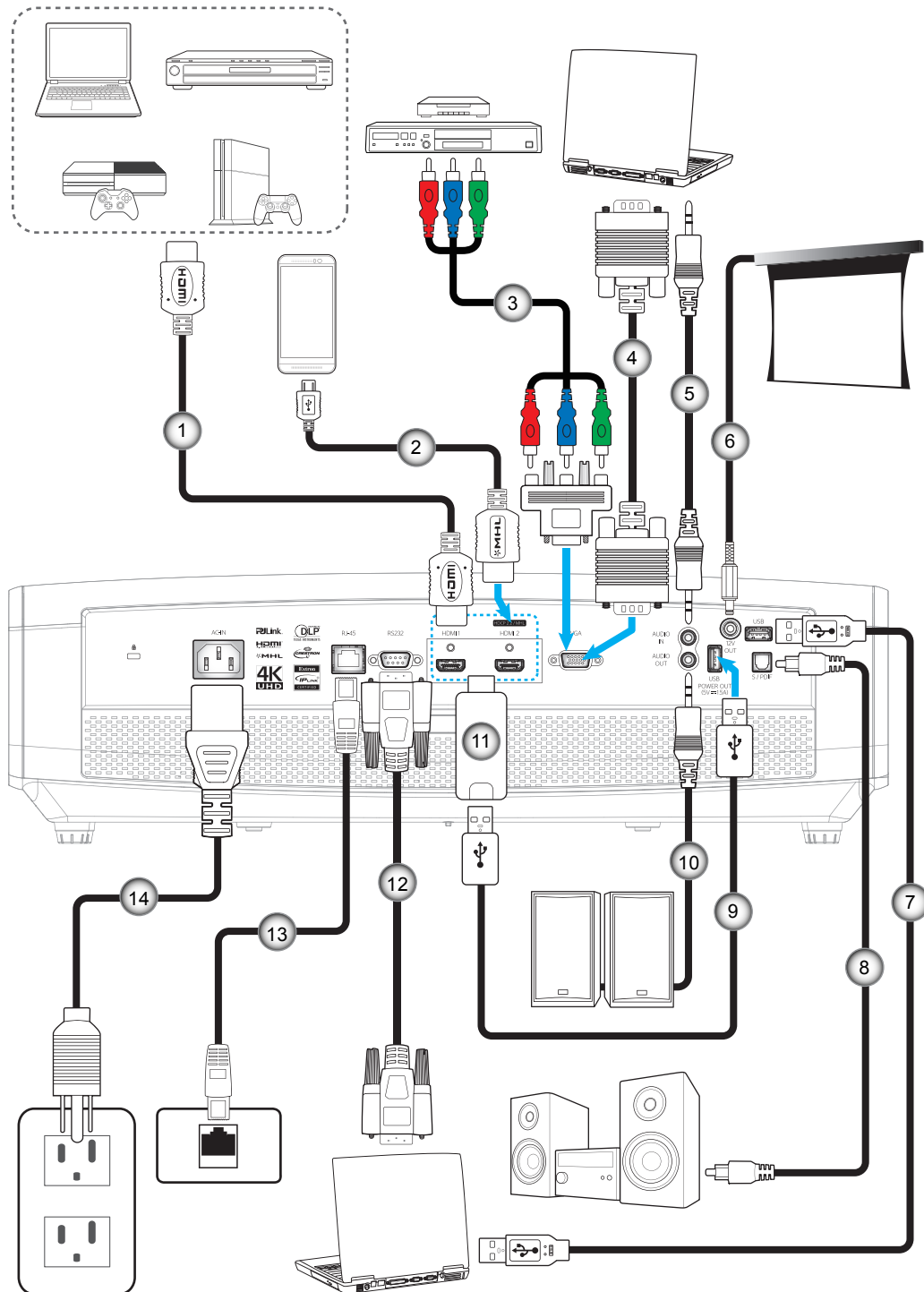

No.	Élément	No.	Élément
1.	Câble HDMI	8.	Câble de sortie S/PDIF
2.	Câble HDMI / MHL	9.	Câble Alimentation USB
3.	Câble composant RCA	10.	Câble de sortie audio
4.	Câble VGA In	11.	Clé HDMI
5.	Câble d'entrée audio	12.	Câble RS232
6.	Prise 12 V CC	13.	Câble RJ-45
7.	Câble USB	14.	Cordon d'alimentation

CONFIGURATION ET INSTALLATION

Réglage de l'image projetée

Hauteur de l'image

Le projecteur est équipé d'un pied élévateur pour régler la hauteur de l'image.

1. Repérez le pied réglable que vous souhaitez régler sous le projecteur.
2. Faites tourner le pied réglable dans le sens des aiguilles d'une montre pour baisser le projecteur ou dans le sens contraire des aiguilles d'une montre pour le monter.

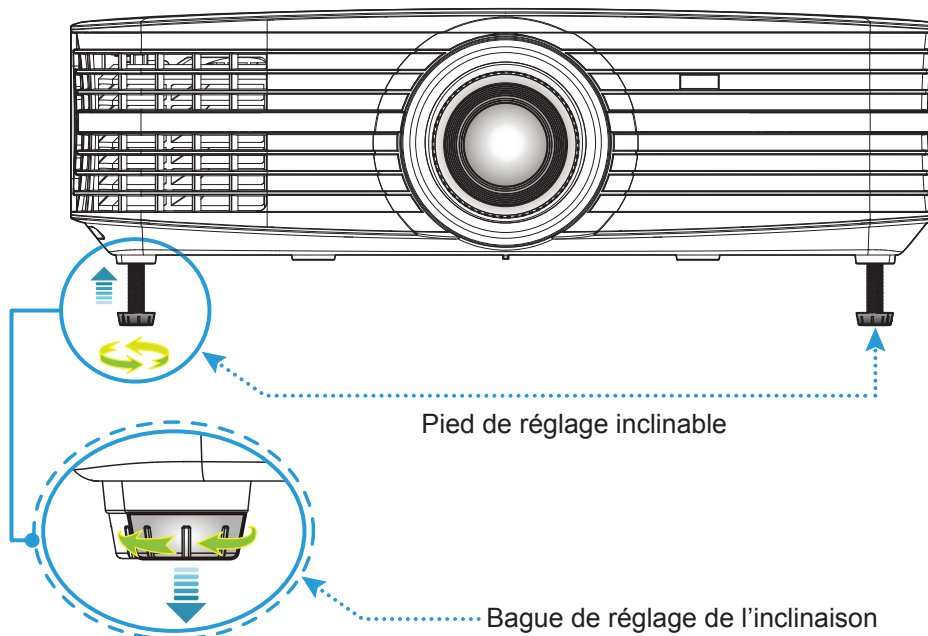

Zoom, décalage objectif et mise au point

- Pour régler la taille et la position de l'image, effectuez ce qui suit :
 - a. Poussez fermement sur le milieu du capot supérieur pour déverrouiller le loquet. Ouvrez ensuite le capot supérieur.

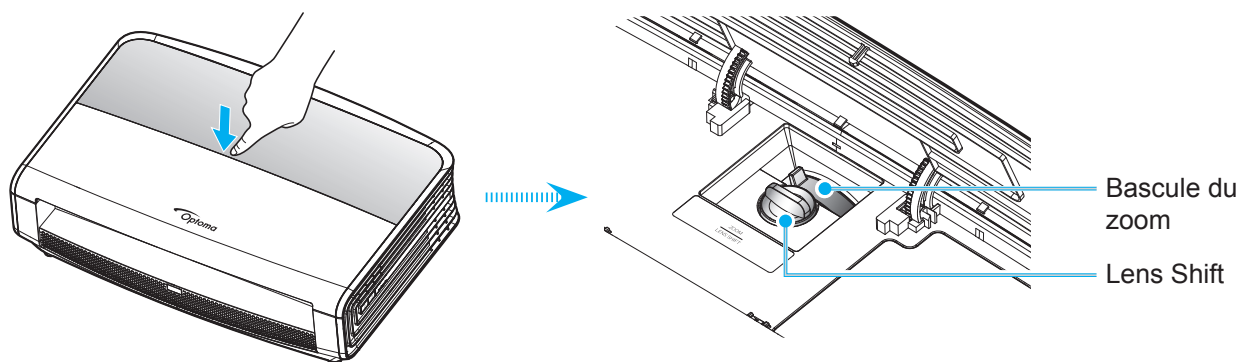

- b. Pour ajuster la taille de l'image, tournez le levier de zoom dans le sens horaire ou antihoraire pour augmenter ou diminuer la taille de l'image projetée.
- c. Pour régler la position de l'image, tournez le bouton de décalage d'objectif dans le sens horaire ou antihoraire pour régler la position de l'image projetée à la verticale.

CONFIGURATION ET INSTALLATION

- Pour ajuster la mise au point, tournez la bague de mise au point dans le sens horaire ou antihoraire jusqu'à ce que l'image soit nette et lisible.

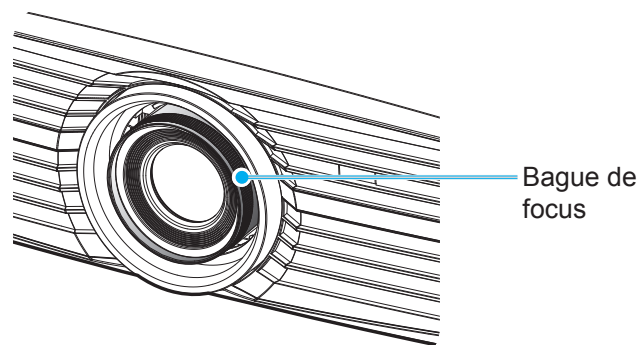

Remarque : Le projecteur se mettra au point sur une distance de 1,3m à 9,3m.

Configuration de la télécommande

Installation et remplacement des piles

Deux piles AAA sont fournies pour la télécommande.

1. Retirez le couvercle des piles sur l'arrière de la télécommande.
2. Insérez les piles AAA dans le compartiment des piles comme illustré.
3. Remettez le couvercle arrière sur la télécommande.

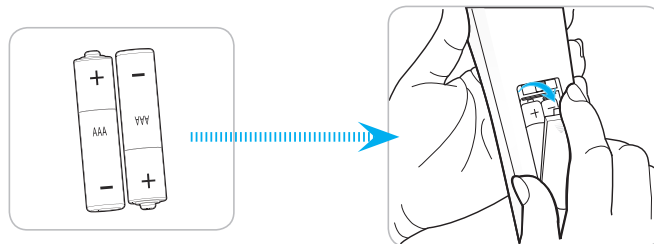

Remarque : Remplacez les piles uniquement par d'autres du même type ou d'un type équivalent.

MISE EN GARDE

Une mauvaise utilisation des piles peut causer des fuites de produits chimiques ou explosions. Veillez à suivre les instructions ci-dessous.

- Ne mélangez pas des piles de différents types. Différents types de piles peuvent avoir des caractéristiques différentes.
- Ne mélangez pas piles neuves et usées. Mélanger des piles neuves et usagées peut réduire la durée de vie des nouvelles piles ou causer des fuites de produits chimiques pour les anciennes piles.
- Retirez les piles dès qu'elles sont épuisées. Les produits chimiques des piles peuvent entrer en contact avec la peau et causer des rougeurs. Si vous remarquez une fuite de produit chimique, essuyez soigneusement avec un chiffon.
- Les piles fournies avec ce produit peuvent avoir une durée de vie plus courte en fonction des conditions de stockage.
- Si vous ne prévoyez pas d'utiliser la télécommande pendant une période prolongée, retirez les piles.
- Lorsque vous rejetez la pile, vous devez suivre les réglementations locales ou nationales.

CONFIGURATION ET INSTALLATION

Portée effective

Le capteur à infrarouge (IR) de la télécommande se trouve sur à l'avant et à l'arrière du projecteur. Veillez à tenir la télécommande à un angle de 30 degrés à la perpendiculaire du capteur de télécommande du projecteur pour un fonctionnement correct. La distance entre la télécommande et le capteur ne doit pas dépasser 7 mètres (environ 23 pieds).

- Assurez-vous de l'absence d'obstacles qui pourraient gêner le faisceau infrarouge entre la télécommande et le capteur IR sur le projecteur.
- Assurez-vous que l'émetteur IR de la télécommande n'est pas ébloui directement par la lumière du soleil ou les lampes fluorescentes.
- Gardez la télécommande à l'écart des lampes fluorescentes (plus de 2 mètres), sans quoi la télécommande pourrait mal fonctionner.
- Si la télécommande se trouve à proximité de lampes fluorescentes de type inverseur, elle pourrait occasionnellement cesser de fonctionner.
- Si la télécommande et le projecteur sont à très courte distance, la télécommande peut cesser de fonctionner.
- Lorsque vous pointez vers l'écran, la distance effective est inférieure à 5 mètres de la télécommande à l'écran, avec un reflet des faisceaux IR vers le projecteur. Cependant, la portée effective peut changer en fonction des écrans.

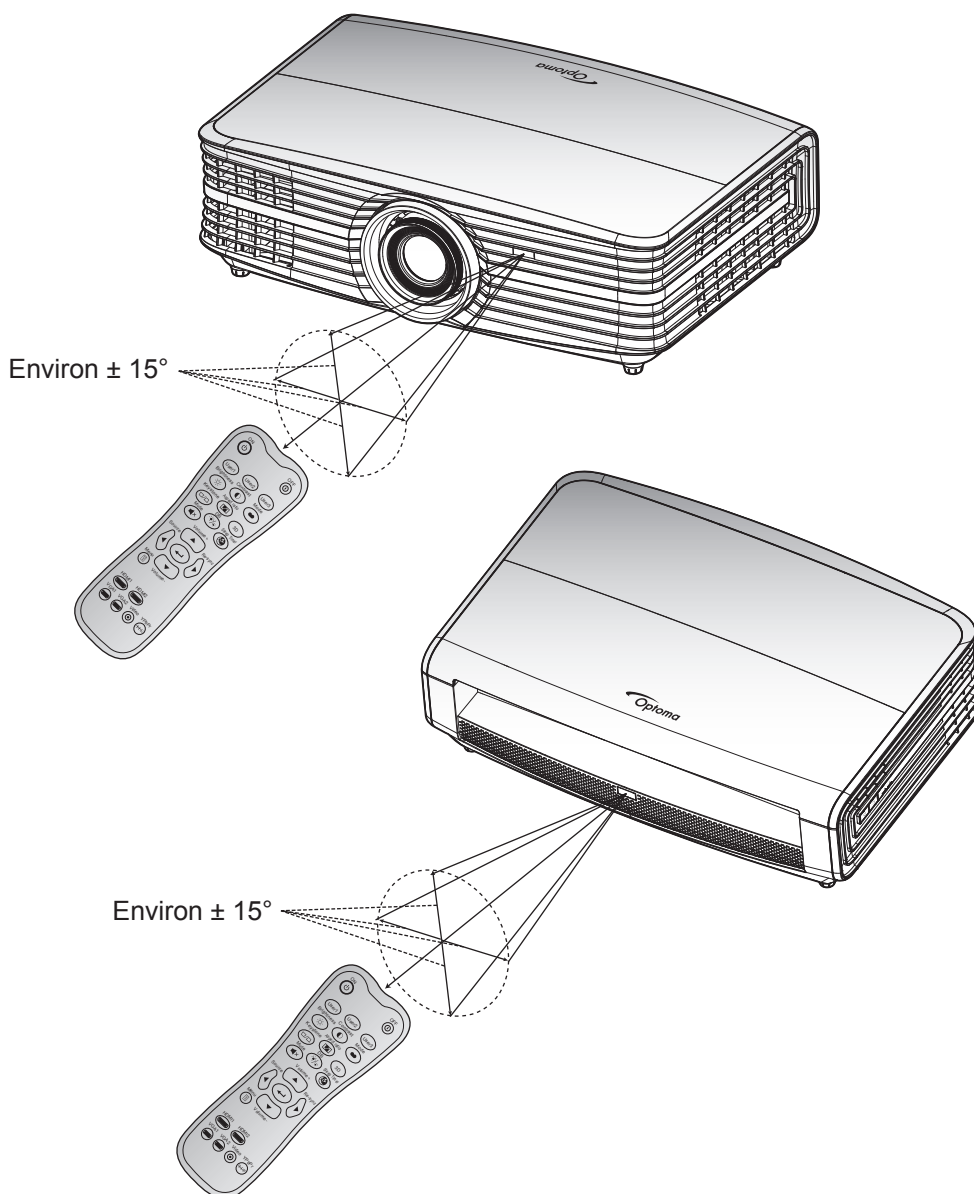

UTILISER LE PROJECTEUR

Mise sous/hors tension du projecteur

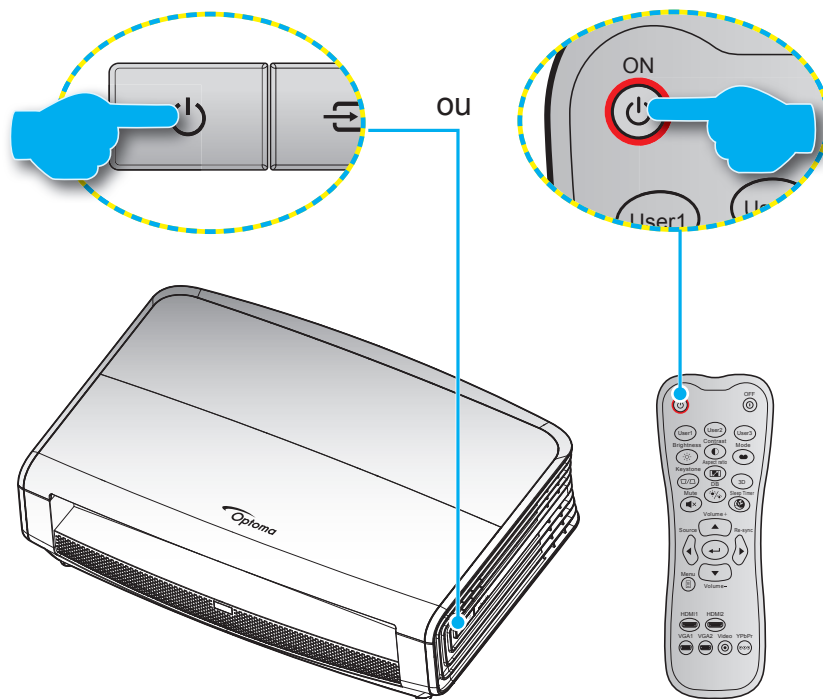

Marche

1. Branchez le cordon d'alimentation et le câble de signal/source de façon ferme. Lorsqu'il est connecté, le voyant LED Marche/Veille s'éclaire en rouge.
2. Allumez le projecteur en appuyant sur "⏻" sur le clavier du projecteur ou la télécommande.
3. Un écran de démarrage s'affichera pendant environ 10 secondes et la LED Marche/Veille clignotera en bleu.

Remarque : La première fois que vous allumez le projecteur, vous serez invité à sélectionner votre langue préférée, l'orientation de projection et d'autres paramètres.

Mise hors tension

1. Éteignez le projecteur en appuyant sur le "⏻" sur le clavier du projecteur ou sur "⏻" sur la télécommande.
2. Le message illustré ci-dessous s'affichera :



3. Appuyez à nouveau sur le bouton "⏻" ou "⏻" pour confirmer, sinon le message disparaît après 15 secondes. Lorsque vous appuyez de nouveau sur le bouton "⏻" ou "⏻", le système s'éteint.
4. Les ventilateurs de refroidissement continuent de fonctionner pendant environ 10 secondes pour le cycle de refroidissement et la DEL Marche/Veille clignotera en vert ou en bleu. Lorsque le voyant DEL Marche/Veille s'allume en rouge, cela indique que le projecteur est entré en mode Veille. Si vous souhaitez rallumer le projecteur, vous devrez attendre jusqu'à ce que le projecteur ait terminé le cycle de refroidissement et qu'il soit passé en mode Veille. Lorsque le projecteur est en mode veille, appuyez simplement sur le bouton "⏻" à nouveau pour allumer le projecteur.
5. Débranchez le cordon d'alimentation de la prise de courant et du projecteur.

Remarque : Il est déconseillé de mettre sous tension le projecteur immédiatement après une procédure de mise hors tension.

UTILISER LE PROJECTEUR

Sélectionner une source d'entrée

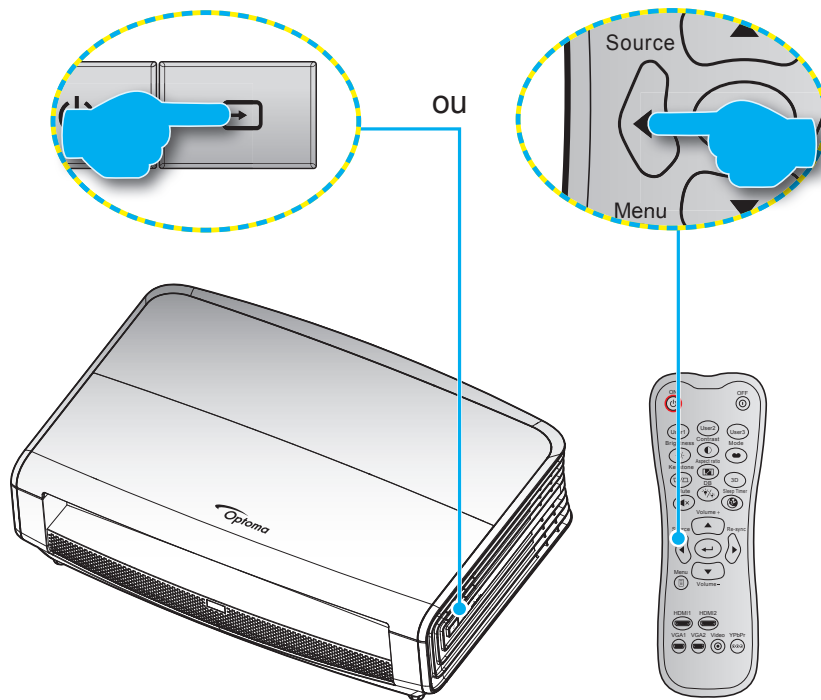

Mettez en marche la source connectée que vous souhaitez afficher à l'écran, telle qu'un ordinateur, un notebook, un lecteur vidéo, etc. Le projecteur détectera automatiquement la source. Si plusieurs sources sont connectées, appuyez sur le bouton Source du clavier du projecteur ou de la télécommande pour sélectionner l'entrée de votre choix.



UTILISER LE PROJECTEUR

Navigation dans le menu et fonctionnalités

Le projecteur possède des menus d'affichage à l'écran qui vous permettent d'effectuer des réglages d'image et de modifier toute une gamme de paramètres. Le projecteur détectera automatiquement la source.

1. Pour ouvrir le menu OSD, appuyez le bouton  sur la télécommande ou sur le clavier du projecteur.
2. Lorsque l'OSD s'affiche, utilisez les touches ▲ ▼ pour sélectionner un élément dans le menu principal. Lors de la sélection d'une page en particulier, appuyez la touches ← ou ► pour entrer dans le sous-menu.
3. Utilisez les touches ◀ ▶ pour sélectionner l'élément dans le sous-menu puis sur la touche ← ou sur ► pour afficher d'autres paramètres. Réglez les paramètres à l'aide des touches ◀ ▶ .
4. Sélectionner l'élément suivant à régler dans le sous-menu et réglez comme décrit ci-dessus.
5. Appuyez sur ← ou ► pour confirmer et l'écran retournera au menu principal.
6. Pour quitter, appuyez de nouveau sur ◀ ou sur  . Le menu OSD disparaîtra et le projecteur enregistrera automatiquement les nouveaux paramètres.

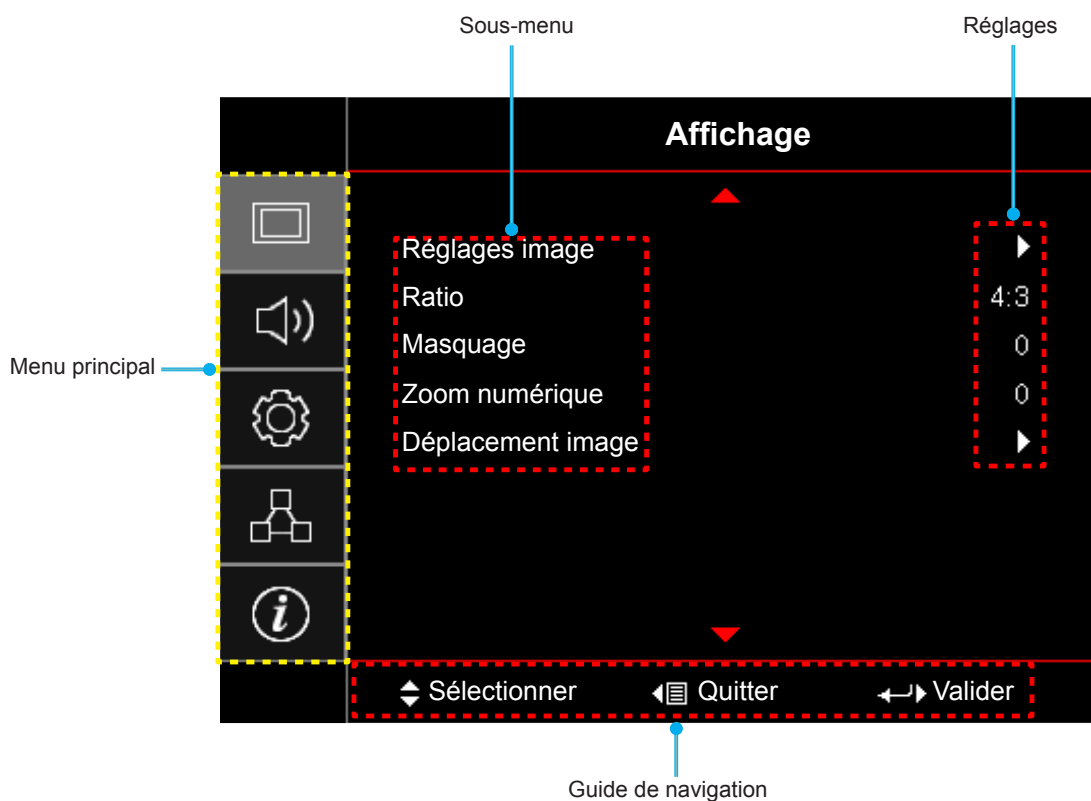

UTILISER LE PROJECTEUR



Arborescence du menu OSD

Menu principal	Sous-menu	Sous-menu 2	Sous-menu 3	Sous-menu 4	Valeurs	
Affichage	Réglages image	Mode Affichage			Cinéma	
					HDR	
					Couleur	
					Jeu	
					Référence	
					Lumineux	
					Utilisateur	
					ISF Jour	
				ISF Nuit		
			Couleur du Mur			Arrêt [Val. par défaut]
						Tableau noir
						Jaune léger
						Vert léger
						Bleu léger
						Rose
			Plage dynamique	Film		Arrêt
						SDR->HDR
						Automatique [Val. par défaut]
				Effet HDR		Lumineux
						Standard [Val. par défaut]
						Film
					Détails	
			Luminosité			-50 ~ 50
			Contraste			-50 ~ 50
			Netteté			1 ~ 15
			Couleur			-50 ~ 50
			Teinte			-50 ~ 50
			Gamma	Film		
				Video		
				Graphique		
				Standard(2.2)		
				1.8		
	2.0					
	2.4					
	Param. coul	BrilliantColor™		1 ~ 10		





UTILISER LE PROJECTEUR

Menu principal	Sous-menu	Sous-menu 2	Sous-menu 3	Sous-menu 4	Valeurs
Affichage	Réglages image	Param. coul	Temp. Couleur		D55
					D65
					D75
					D83
					D93
					Natif
			Gamme de couleurs		Natif
					HDTV
					Présentation
					Cinéma
					Jeu
			CMS	Couleur	R [Val. par défaut]
					G
					B
					C
					Y
					M
					W
				Offset x	-50~50 [Val. par défaut : 0]
				Offset y	-50~50 [Val. par défaut : 0]
				Luminosité	-50~50 [Val. par défaut : 0]
				Remise à zéro	Annuler[Val. par défaut]
			Oui		
			Quitter		
			Gain/Tendance RVB	Gain Rouge	-50 ~ 50
				Gain Vert	-50 ~ 50
				Gain Bleue	-50 ~ 50
				Tendance Rouge	-50 ~ 50
				Tendance Verte	-50 ~ 50
				Tendance Bleue	-50 ~ 50
				Remise à zéro	Annuler [Val. par défaut]
					Oui
			Quitter		
			Echelle Chroma. [Entrée non HDMI]		Automatique [Val. par défaut]
					RVB
					YUV
			Echelle Chroma. [Entrée HDMI]		Automatique [Val. par défaut]
					RGB (0-255)
					RGB (16-235)
				YUV	

UTILISER LE PROJECTEUR

Menu principal	Sous-menu	Sous-menu 2	Sous-menu 3	Sous-menu 4	Valeurs		
Affichage	Réglages image	Signal [Entrée RGB/ Composante]	Automatique		Arrêt		
					Marche [Val. par défaut]		
			Fréquence		-50~50 (dépend du signal) [Val. par défaut : 0]		
			Suivi		0~31 (dépend du signal) [Val. par défaut : 0]		
			Position Horiz.		-50~50 (dépend du signal) [Val. par défaut : 0]		
			Position Vert.		-50~50 (dépend du signal) [Val. par défaut : 0]		
		Quitter					
		UltraDetail				Arrêt	
						1	
						2	
						3	
		DynamicBlack				Arrêt	
						Marche [Par défaut, mode lampe = Dynamique (30 %~100 %)]	
		Mode Lumineux				Lumineux	
						Eco.	
		PureEngine [uniquement disponible sur certains modèles]	PureContrast			Arrêt	
						Marche	
			PureColor			Arrêt	
						1	
						2	
						3	
						4	
			PureMotion			5	
						Arrêt	
						1	
			Démonstration de PureMotion			2	
						3	
						Arrêt [Val. par défaut]	
						Séparation H	
						Séparation V	
		Remise à zéro					
		Ratio				4:3	
						16:9	
						LBX [sauf les modèles SVGA XGA]	
						Étendu [Video]	
						Natif	
						Automatique	
		Masquage				0~10 [Val. par défaut : 0]	
		Zoom numérique				-5~25 [Val. par défaut : 0]	
		Déplacement image	H 				-100 ~100 [Val. par défaut : 0]
			V 				-100 ~100 [Val. par défaut : 0]





UTILISER LE PROJECTEUR

Menu principal	Sous-menu	Sous-menu 2	Sous-menu 3	Sous-menu 4	Valeurs		
Audio	Haut parleur interne				Automatique [Val. par défaut]		
					Arrêt		
					Marche		
	Muet				Arrêt [Val. par défaut]		
					Marche		
Volume				0~10 [Val. par défaut : 5]			
Réglages	Projection				Devant  [Val. par défaut]		
					Arrière 		
					Plafond haut 		
					Arrière haut 		
	Paramètres Lampe	Rappel de Lampe				Arrêt	
		Mise à zéro lampe				Marche [Val. par défaut]	
						Annuler [Val. par défaut]	
	Réglages filtre	Heures d'utilisation filtre				Oui	
		Filtre optionnel installé				(lecture seule)	
		Rappel filtre					Oui
							Non
							Arrêt
							300hr
							500hr [Val. par défaut]
							800hr
						1000hr	
	Remise à zéro filtre					Annuler [Val. par défaut]	
						Oui	
	Réglages puissance	Allumage direct				Arrêt [Val. par défaut]	
						Marche	
		Arrêt Auto (min)				0~180 (incréments de 5 min) [Val. par défaut : 0]	
		Sleep Timer (min)					0~990 (incréments de 30 min) [Val. par défaut : 0]
			Toujours en marche				Non [Val. par défaut]
	Mode puissance (Veille)					Oui	
						Actif	
	Sécurité	Sécurité				Eco. [Val. par défaut]	
						Arrêt	
Sécurité Horloge		Mois				Marche	
		Jour					
		Heure					
Changer mot passe							

UTILISER LE PROJECTEUR

Menu principal	Sous-menu	Sous-menu 2	Sous-menu 3	Sous-menu 4	Valeurs		
Réglages	Mire				Green Grid		
					Magenta Grid		
					White Grid		
					Blanc		
					Arrêt		
	Reglages télécommande [dépend de la télécommande]	Fonction IR				Marche	
						Devant	
						Arrière	
						Arrêt	
		Utilisateur1					Mire
							LAN
							CMS
							Temp. Couleur
							Gamma
							Source auto
							Projection
							Paramètres Lampe
							Zoom
							MHL
							Plage dynamique [Val. par défaut]
							DynamicBlack
							PureEngine
		Utilisateur2					Mire
							LAN
							CMS
							Temp. Couleur
							Gamma
							Source auto
							Projection
							Paramètres Lampe
							Zoom
							MHL [Val. par défaut]
		Utilisateur3					Plage dynamique
							DynamicBlack
							PureEngine
						Mire	
						LAN	
					CMS		
					Temp. Couleur		
					Gamma		
				Source auto			
				Projection			
				Paramètres Lampe			
				Zoom			

UTILISER LE PROJECTEUR

Menu principal	Sous-menu	Sous-menu 2	Sous-menu 3	Sous-menu 4	Valeurs		
Réglages	Réglages télécommande [dépend de la télécommande]	Utilisateur3			MHL		
					Plage dynamique		
					DynamicBlack [Val. par défaut]		
					PureEngine		
	ID Projecteur					00 ~ 99	
	Relais 12V	Relais 12V				Marche	
						Arrêt	
	Options	Langue				English [Val. par défaut]	
						Deutsch	
						Français	
						Italiano	
						Español	
						Português	
						繁體中文	
						简体中文	
						日本語	
						한국어	
					Русский		
		Réglage Menu	Pos. Menu				Haut gauche 
							Haut droite 
							Centre  [Val. par défaut]
							Bas gauche 
							Bas droite 
		Menu Timer					Arrêt
							5sec
							10sec [Val. par défaut]
	Source auto					Arrêt [Val. par défaut]	
						Marche	
	Source d'Entrée					HDMI1	
						HDMI2/MHL	
						VGA	
	Haute Altitude					Arrêt [Val. par défaut]	
						Marche	
Arrêt sur image					Arrêt [Val. par défaut]		
					Marche		
Clavier Verrouillé					Arrêt [Val. par défaut]		
					Marche		
Info Cachées					Arrêt [Val. par défaut]		
					Marche		
Logo					Val. par défaut [Val. par défaut]		
					Neutre		

UTILISER LE PROJECTEUR

Menu principal	Sous-menu	Sous-menu 2	Sous-menu 3	Sous-menu 4	Valeurs
Réglages	Options	Couleur Arr Plan			Aucun [Val. par défaut]
					Bleu
					Rouge
					Vert
					Gris
		Paramètre HDMI2			EDID 1 [Val. par défaut]
					EDID 2
		HDMI 1 EQ			1 ~7 [Val. par défaut : 4]
	HDMI 2 EQ			1 ~7 [Val. par défaut : 4]	
	Remise à zéro	Réinitialiser Menu			Annuler [Val. par défaut]
				Oui	
Réinitialiser aux valeurs par défaut				Annuler [Val. par défaut]	
				Oui	
Réseau	LAN	Etat Réseau			(lecture seule)
		Adresse MAC			(lecture seule)
		DHCP			Arrêt [Val. par défaut]
					Marche
		Adresse IP			192.168.0.100 [Val. par défaut]
		Masque s.-réseau			255.255.255.0 [Val. par défaut]
		Passerelle			192.168.0.254 [Val. par défaut]
		DNS			192.168.0.51 [Val. par défaut]
	Remise à zéro				
	Contrôle	Crestron			Arrêt
					Marche [Val. par défaut] REMARQUE : Port 41794.
		Extron			Arrêt
					Marche [Val. par défaut] REMARQUE : Port 2023.
		PJ Link			Arrêt
					Marche [Val. par défaut] REMARQUE : Port 4352.
		AMX Device Discovery			Arrêt
					Marche [Val. par défaut] REMARQUE : Port 9131.
		Telnet			Arrêt
					Marche [Val. par défaut] REMARQUE : Port 23.
		HTTP			Arrêt
					Marche [Val. par défaut] REMARQUE : Port 80.

UTILISER LE PROJECTEUR

Menu principal	Sous-menu	Sous-menu 2	Sous-menu 3	Sous-menu 4	Valeurs	
Informations	Norme					
	Numéro de série					
	Source					
	Résolution				00x00	
	Taux de rafraichissement				0,00Hz	
	Mode Affichage					
	Mode puissance (Veille)					
	Heures lampe	Lumineux				0 hr
		Eco.				0 hr
		Dynamic				0 hr
		Total				
	Etat Réseau					
	Adresse IP					
	ID Projecteur				00 ~ 99	
	Heures d'utilisation filtre					
	Mode Lumineux					
	Version FW	Systeme				
LAN						
MCU						

UTILISER LE PROJECTEUR

Menu Affichage

Afficher le menu des réglages image

Mode Affichage

Il existe de nombreux préréglages usine optimisés pour toute une gamme de types d'images.

- **Cinéma** : Procure les meilleures couleurs pour regarder des films.
- **HDR** : Affiche le contenu HDR (Large plage dynamique) tel que le réalisateur le souhaitait.
- **Couleur** : Dans ce mode, la saturation des couleurs et la luminosité sont bien équilibrés. Choisissez ce mode pour jouer à des jeux.
- **Jeu** : Sélectionner ce mode pour augmenter le niveau de luminosité et le niveau de temps de réponse afin de profiter des jeux vidéo.
- **Référence** : Ce mode est conçu pour reproduire un image aussi réelle que possible de ce que le directeur voulait créer. Les paramètres couleur, température des couleurs, luminosité, contraste et gamma sont tous réglés sur des valeurs de référence standard. Sélectionnez ce mode pour regarder une vidéo.
- **Lumineux** : Luminosité maximale depuis l'entrée PC.
- **Utilisateur** : Mémorise les paramètres de l'utilisateur.
- **ISF Jour** : Optimisez l'image avec le mode ISF Jour pour une calibration parfaite et une haute qualité d'image.
- **ISF Nuit** : Optimisez l'image avec le mode ISF Nuit pour une calibration parfaite et une haute qualité d'image.

Remarque : Pour l'accès et l'étalonnage des modes de visualisation jour ISF et nuit, veuillez contacter votre revendeur local.

Couleur du Mur

Utilisez cette fonction pour obtenir une image d'écran optimisée en fonction de la couleur des murs. Sélectionnez parmi Arrêt, Tableau noir, Jaune léger, Vert léger, Bleu léger, Rose, et Gris.

Plage dynamique

Configurez le paramètre HDR (plage dynamique haute) et son effet lors de l'affichage de vidéo à partir de lecteurs Blu-ray 4K et d'appareils de diffusion.

➤ Film

- **Arrêt** : Arrêtez le traitement HDR.
- **SDR->HDR** : Ajoutez l'effet de traitement HDR sur le signal SDR. Vous pouvez régler le niveau de traitement HDR dans le menu Effet HDR.
- **Automatique** : Détectez automatiquement le signal HDR.

➤ Effet HDR

- **Lumineux** : Choisissez ce mode pour des couleurs plus saturées.
- **Standard** : Choisissez ce mode pour des images à l'apparence plus naturelle.
- **Film** : Choisissez ce mode pour des détails améliorés.
- **Détails** : Choisissez ce mode pour plus de détails dans les scènes sombres.

Luminosité

Règle la luminosité de l'image.

Contraste

Le contraste contrôle le degré de différence entre les zones les plus claires et les plus sombres de l'image.

Netteté

Règle la netteté de l'image.

UTILISER LE PROJECTEUR

Couleur

Règle une image vidéo depuis le noir et blanc jusqu'à des couleurs pleinement saturées.

Teinte

Règle la balance des couleurs du rouge et du vert.

Gamma

Réglez le type de la courbe gamma. Après le démarrage initial et une fois le réglage précis terminé, suivez les étapes du Réglage du Gamma pour optimiser la sortie de votre image.

- **Film** : Pour le home cinéma.
- **Video** : Pour la source vidéo ou TV.
- **Graphique** : Pour la source PC/Photo.
- **Standard(2.2)** : Pour les réglages standard.
- **1.8 / 2.0 / 2.4** : Pour une source PC/Photo spécifique.

Param. coul

Configurer les param. coul.

- **BrilliantColor™** : Ce paramètre réglable utilise un nouvel algorithme de traitement des couleurs et des améliorations pour permettre une luminosité plus importante en fournissant des couleurs vraies et dynamiques dans l'image.
- **Temp. Couleur** : Sélectionnez une température de couleur entre D55, D65, D75, D83, D93 et Native.
- **Gamme de couleurs** : Sélectionnez une gamme de couleurs appropriée entre Native, HDTV, Présentation, Cinéma et Jeu.
- **CMS (Système de gestion des couleurs)** : Sélectionnez l'une des couleurs (R/G/B/ C/M/Y) pour ajuster son décalage x/y et sa luminosité.
 - Couleur : Sélectionnez entre les couleurs rouge (R), vert (G), bleu (B), cyan (C), jaune (Y), magenta (M) et blanc (W).
 - Offset x : Réglez la valeur Offset x de la couleur sélectionnée.
 - Offset y : Réglez la valeur Offset y de la couleur sélectionnée.
 - Luminosité : Réglez la valeur de luminosité de la couleur sélectionnée.
 - Remise à zéro : Restaurez les paramètres par défaut des réglages des couleurs.
 - Quitter : Quitter le menu "CMS".
- **Gain/Tendance RVB** : Ces paramètres vous permettent de configurer la luminosité (gain) et le contraste (teinte) d'une image.
 - Remise à zéro : Restaurez les paramètres par défaut de gain/Tendance RVB.
 - Quitter : Quitter le menu "Gain/Tendance RVB".
- **Echelle Chroma. (Entrée non HDMI uniquement)** : Sélectionnez un type de matrice couleur approprié entre les valeurs suivantes : AUTO, RGB ou YUV.
- **Echelle Chroma. (Entrée HDMI uniquement)** : sélectionnez un type de matrice couleur approprié entre les valeurs suivantes : Automatique, RGB (0-255), RGB (16-235), et YUV.

Signal

Ajustez les options de signal.

- **Automatique** : Configure automatiquement le signal (la fréquence et la suivi sont grisées). Si l'option Automatique est désactivée, la fréquence et la suivi s'affichent pour permettre le réglage et l'enregistrement du paramétrage.
- **Fréquence** : Changez la fréquence des données d'affichage pour qu'elle corresponde à la fréquence de la carte graphique de votre ordinateur. N'utilisez cette fonction que si l'image semble papilloter verticalement.

UTILISER LE PROJECTEUR

- **Suivi** : Synchronise la fréquence du signal de l'affichage avec la carte graphique. Si l'image semble ne pas être stable ou papillote, utiliser cette fonction pour la corriger.
- **Position Horiz.** : Règle le positionnement horizontal de l'image.
- **Position Vert.** : Règle le positionnement vertical de l'image.
- **Quitter** : Quitter le menu "Signal".

Remarque : Ce menu est unique disponible si la source d'entrée est RGB/Composante.

UltraDetail

Réglez les bords de l'image projetée afin d'offrir plus de détails perçus.

DynamicBlack

Utilisez pour ajuster automatiquement la luminosité de l'image pour une performance optimale des contrastes.

Mode Lumineux

Réglez les paramètres de mode de luminosité.

- **Lumineux** : Choisissez "Lumineux" pour augmenter la luminosité.
- **Eco.** : Choisissez "Eco." pour atténuer la lampe du projecteur, ce qui baissera la consommation de courant et prolongera la durée de vie de la lampe.

PureEngine

Réglez les paramètres de PureEngine.

- **PureContrast** : Utilisez pour optimiser automatiquement la luminosité de l'affichage des scènes sombres/clairées d'un film pour les afficher avec des détails incroyables.
- **PureColor** : Utilisez pour augmenter significativement l'éclat de l'image.
- **PureMotion** : Utilisez pour préserver un mouvement naturel de l'image affichée.
- **Démonstration de PureMotion** : Cette fonction vous permet de voir la différence de qualité de l'image, avec l'image brute non traitée et l'image traitée avec PureMotion. Utilisez ce mode pour vérifier les réglages que vous avez effectués dans les paramètres de PureMotion.

Remarque : Ce menu est disponible uniquement sur certains modèles.

Remise à zéro

Restaurez les paramètres par défaut des réglages couleur.

Afficher le menu ratio

Ratio

Sélectionner le ratio de l'image affichée entre les options suivantes :

- **4:3** : Ce format est pour des sources d'entrée 4:3.
- **16:9** : Ce format est pour des sources d'entrée 16:9, par exemple les HDTV et les DVD améliorés pour TV à grand écran.
- **LBX** : Ce format est pour une source de format letterbox non 16x9 et si vous utilisez des objectifs 16x9 pour afficher un format d'image de 2,35:1 en résolution pleine.
- **Étendu** : Utilisez ce rapport d'aspect 2,0:1 spécial pour afficher les films au format 16:9 et 2,35:1 sans barres noires en haut et en bas de l'écran.
- **Natif** : Ce format affiche l'image d'origine sans aucune mise à l'échelle.
- **Automatique** : Sélectionne automatiquement le format d'affichage approprié.

UTILISER LE PROJECTEUR

Remarque :

- Les informations détaillées concernant le mode LBX :
 - Certains DVDs au format Boîte à lettres ne sont pas compatibles avec les TVs 16x9. Dans cette situation, l'image aura l'air incorrecte si l'image est affichée en mode 16:9. Pour résoudre ce problème, veuillez essayer d'utiliser le mode 4:3 pour regarder cette sorte de DVD. Si le contenu n'est pas 4:3, il y aura des barres noires autour de l'image dans l'affichage 16:9. Pour ce type de contenu, vous pouvez utiliser le mode LBX pour remplir l'image sur l'affichage 16:9.
 - Si vous utilisez un objectif anamorphique externe, ce mode LBX vous permet également de regarder un contenu 2,35:1 (comprenant les DVD anamorphiques et les films HDTV) dont la largeur anamorphique prise en charge est améliorée pour l'affichage 16x9 dans une image 2,35:1 large. Dans ce cas, il n'y a pas de barres noires. L'alimentation de la lampe et la résolution verticale sont complètement utilisées.
- Pour utiliser le format étendu, procédez comme suit :
 - a) Réglez le ratio d'écran sur 2,0:1.
 - b) Sélectionnez le format « Étendu ».
 - c) Alignez correctement l'image du projecteur sur l'écran.

Table d'étirement UHD 4K :

16 : 9 pour l'écran	480i/p	576i/p	720p	1080i/p	2160p
4x3	Redimensionner en 2880 x 2160.				
16x9	Redimensionner en 3840 x 2160.				
LBX	Obtenez l'image 3840 x 1620 centrale, puis étirez-la en 3840 x 2160 pour l'affichage.				
Natif	Mappage au centre 1:1. Aucune mise à l'échelle ne sera effectuée. La résolution affichée est basée sur la source d'entrée.				
Automatique	- Si la source est en 4:3, le type d'écran est mis à l'échelle en 2880 x 2160. - Si la source est en 16:9, le type d'écran est mis à l'échelle en 3840 x 2160. - Si la source est en 15:9, le type d'écran est mis à l'échelle en 3600 x 2160. - Si la source est en 16:10, le type d'écran est mis à l'échelle en 3456 x 2160.				

Règle de mappage automatique :

	Résolution d'entrée		Automatique/Mise à l'échelle	
	Résolution-H	Résolution-V	3840	2160
4:3	640	480	2880	2160
	800	600	2880	2160
	1024	768	2880	2160
	1280	1024	2880	2160
	1400	1050	2880	2160
	1600	1200	2880	2160
Portable large	1280	720	3840	2160
	1280	768	3600	2160
	1280	800	3456	2160
SDTV	720	576	2700	2160
	720	480	3240	2160
HDTV	1280	720	3840	2160
	1920	1080	3840	2160

UTILISER LE PROJECTEUR

Afficher le menu de masquage

Masquage

Utilisez cette fonction pour éliminer le bruit de codage vidéo sur le bord de la source vidéo.

Afficher le menu de zoom numérique

Zoom numérique

Utilisez pour réduire ou agrandir une image sur l'écran de projection.

Afficher le menu de déplacement image

Déplacement image

Ajustez la position de l'image projetée horizontalement (H) ou verticalement (V).

Menu audio

Menu du haut-parleur interne

Haut parleur interne

Utilisez cette option pour activer ou désactiver le haut-parleur interne.

- **Automatique** : Choisissez "Automatique" pour éteindre automatiquement le haut-parleur interne quand un haut-parleur externe est connecté au projecteur.
- **Marche** : Choisissez "Marche" pour activer le haut-parleur interne.
- **Arrêt** : Choisissez "Arrêt" pour désactiver le haut-parleur interne.

Menu audio muet

Muet

Utilisez cette option pour désactiver temporairement le son.

- **Marche** : Choisissez "Marche" pour activer le mode muet.
- **Arrêt** : Choisissez "Arrêt" pour désactiver le mode muet.

Remarque : La fonction "Muet" affecte le volume du haut-parleur interne et du haut-parleur externe.

Menu volume audio

Volume

Ajustez le niveau du volume.

UTILISER LE PROJECTEUR

Menu Configuration

Réglage du menu de projection

Projection

Sélectionner la projection préférée entre devant, arrière, plafond haut, et arrière haut.

Réglage du menu de paramètres lampe

Rappel de Lampe

Choisissez cette fonction pour faire apparaître ou masquer le message d'avertissement lorsque le message de changement de lampe s'affiche. Le message apparaîtra 30 heures avant la fin de sa durée de vie.

Mise à zéro lampe

Remet à zéro le décompte des heures de vie de la lampe après l'avoir remplacée.

Réglage du menu de réglages filtre

Heures d'utilisation filtre

Affiche la durée de filtre.

Filtre optionnel installé

Définissez le paramétrage du message d'avertissement.

- **Oui** : Affiche un message d'avertissement après 500 heures d'utilisation.
Remarque : "Heures d'utilisation filtre / Rappel filtre / Remise à zéro filtre" ne s'affiche que si "Filtre optionnel installé" est réglé sur "Oui".
- **Non** : Désactive le message d'avertissement.

Rappel filtre

Choisissez cette fonction pour faire apparaître ou masquer le message d'avertissement lorsque le message de filtre modifié s'affiche. Les options disponibles incluent 300hr, 500hr, 800hr et 1000hr.

Remise à zéro filtre

Réinitialisez le compteur du filtre à poussière après l'avoir remplacé ou nettoyé.

Réglage du menu de réglages puissance

Allumage direct

Choisissez "Marche" pour activer le mode Allumage Direct. Le projecteur s'allumera automatiquement lorsqu'il est fourni de l'alimentation secteur, sans avoir à appuyer sur le bouton "Puissance" sur le pavé du projecteur ou de la télécommande.

Arrêt Auto (min)

Règle l'intervalle du décompte. Le compte à rebours débutera lorsqu'il n'y a aucun signal envoyé au projecteur. Le projecteur s'éteindra automatiquement une fois le compte à rebours écoulé (en minutes).

Sleep Timer (min)

Réglage de la minuterie de veille.

- **Sleep Timer (min)** : Règle l'intervalle du décompte. Le compte à rebours débutera/ qu'il y ait un signal ou non envoyé au projecteur. Le projecteur s'éteindra automatiquement une fois le compte à rebours écoulé (en minutes).
Remarque : La minuterie de veille (Sleep Timer) est réinitialisée à chaque fois lorsque le projecteur est éteint.
- **Toujours en marche** : Cochez pour toujours en marche la minuterie de veille.

UTILISER LE PROJECTEUR

Mode puissance (Veille)

Définissez le paramétrage du mode d'alimentation.

- **Actif** : Choisissez "Actif" pour revenir à la veille normale.
- **Eco.** : Choisissez "Eco." pour éviter de gaspiller du courant < 0,5 W.

Réglage du menu de Sécurité

Sécurité

Activez cette fonction pour demander un mot de passe avant d'utiliser le projecteur.

- **Marche** : Choisissez "Marche" pour utiliser la vérification de sécurité lors de la mise sous tension du projecteur.
- **Arrêt** : Choisissez "Arrêt" pour pouvoir allumer le projecteur sans vérification du mot de passe.

Sécurité Horloge

Permet de sélectionner la fonction de date (Mois/Jour/Heure) pour définir le nombre d'heures pendant lesquelles le projecteur peut être utilisé. Une fois que le temps s'est écoulé, vous devrez à nouveau entrer votre mot de passe.

Changer mot passe

Utilisez pour définir ou modifier le mot de passe qui est demandé lorsque vous allumez le projecteur.

Réglage du menu de mire

Mire

Sélectionner la mire parmi Green Grid, Magenta Grid, White Grid, blanc ou désactivez cette fonction (arrêt).

Réglage du menu des réglages télécommande

Fonction IR

Définissez le paramétrage de la fonction IR.

- **Marche** : Choisissez "Marche", le projecteur pourra fonctionner avec la télécommande à partir des récepteurs IR supérieur et avant.
- **Devant** : Choisissez "Devant", le projecteur pourra fonctionner avec la télécommande du récepteur IR avant.
- **Arrière** : Choisissez "Arrière", le projecteur pourra fonctionner avec la télécommande du récepteur IR arrière.
- **Arrêt** : Choisissez "Arrêt", ne pourra pas fonctionner avec la télécommande. En sélectionnant "Arrêt", vous pourrez utiliser les touches du pavé.

Utilisateur1/ Utilisateur2/ Utilisateur3

Affectez la fonction par défaut pour Utilisateur1, Utilisateur2, ou Utilisateur3 parmi Mire, LAN, CMS, Temp. Couleur, Gamma, Source auto, Projection, Paramètres Lampe, Zoom, MHL, Plage dynamique, DynamicBlack et PureEngine.

Réglage du menu ID Projecteur

ID Projecteur

La définition ID peut être configurée par menu (page 0~99), et permet à l'utilisateur de contrôler un projecteur individuel en utilisant la commande RS232.

UTILISER LE PROJECTEUR

Menu de configuration relais 12V

Relais 12V

Utilisez cette fonction pour activer ou désactiver le déclencheur.

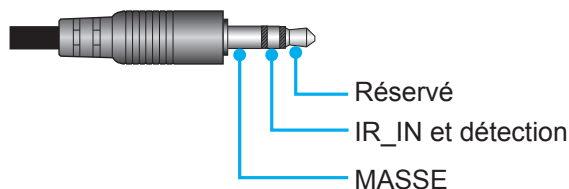

- Arrêt : Choisissez "Arrêt" pour désactiver le relais.
- Marche : Choisissez "Marche" pour activer le déclencheur.

Réglage du menu des options

Langue

Sélectionnez le menu OSD multilingue parmi anglais, allemand, français, italien, espagnol, portugais, chinois traditionnel, chinois simplifié, japonais, coréen et russe.

Réglage Menu

Réglez la position du menu sur l'écran et configurez les paramètres de temporisation du menu.

- **Pos. Menu** : Sélectionner la position du menu sur l'écran d'affichage.
- **Menu Timer** : Réglez la durée pendant laquelle le menu OSD reste visible sur l'écran.

Source auto

Choisissez cette option pour laisser le projecteur trouver automatiquement une source d'entrée disponible.

Source d'Entrée

Sélectionnez la source d'entrée parmi , HDMI1, HDMI2/MHL et VGA.

Haute Altitude

Quand "Marche" est sélectionné, les ventilateurs tourneront plus vite. Cette fonctionnalité est utile dans les régions de haute altitude où l'air est raréfié.

Arrêt sur image

Choisissez "Marche" ou "Arrêt" pour verrouiller ou déverrouiller le réglage des paramètres du mode d'affichage.

Clavier Verrouillé

Si la fonction clavier verrouillé est "Marche", le clavier est verrouillé. Cependant, le projecteur pourra fonctionner avec la télécommande. En sélectionnant "Arrêt", vous pourrez réutiliser le pavé.

Info Cachées

Activez cette fonction pour masquer le message d'information.

- **Marche** : Choisissez "Marche" pour masquer le message d'information.
- **Arrêt** : Choisissez "Arrêt" pour afficher le message "Recherche".

Logo

Utiliser cette fonction pour régler l'écran de démarrage. Si des changements sont faits, le nouveau réglage ne prendra effet que la prochaine fois que le projecteur est allumé.

- **Val. par défaut** : L'écran de démarrage par défaut.
- **Neutre** : Le logo ne s'affiche pas sur l'écran de démarrage.

UTILISER LE PROJECTEUR

Couleur Arr Plan

Utilisez cette fonction pour afficher un écran de couleur bleue, rouge, verte ou aucun, lorsqu'il n'y a pas de signal disponible.

Paramètre HDMI2

Configurez les paramètres de connecteur HDMI 2 compatible HDCP2.2.

- **EDID 1** : Pour signal d'entrée 480i/p, 576i/p, 720p, 1080i/p ou 2160p.
- **EDID 2** : Pour les signaux non entrelacés uniquement.

HDMI 1 EQ

Réglez la valeur EQ du port HDMI pour HDMI1.

HDMI 2 EQ

Réglez la valeur EQ du port HDMI pour HDMI2/MHL.

Menu de configuration Reset OSD

Réinitialiser Menu

Restaurez les paramètres par défaut des réglages du menu OSD.

Réinitialiser aux valeurs par défaut

Menu de configuration Réinitialiser aux valeurs par défaut.

Menu Réseau

Menu Réseau LAN

Etat Réseau

Affiche l'état de connexion du réseau (lecture seule).

Adresse MAC

Affiche l'adresse MAC (lecture seule).

DHCP

Utilisez cette option pour activer ou désactiver la fonction DHCP.

- **Marche** : Le projecteur va obtenir une adresse IP automatiquement depuis votre réseau.
- **Arrêt** : Pour affecter une IP, un masque de sous-réseau, une passerelle et une configuration DNS manuellement.

Remarque : *Le fait de quitter le menu OSD applique automatiquement les valeurs saisies.*

Adresse IP

Affiche l'adresse IP.

Masque s.-réseau

Affiche le numéro de masque de sous-réseau.

Passerelle

Affiche la passerelle par défaut du réseau connecté au projecteur.

DNS

Affiche le numéro DNS.

UTILISER LE PROJECTEUR

Comment utiliser un navigateur web pour contrôler votre projecteur

1. Activez "Marche" pour l'option DHCP sur le projecteur afin de permettre à un serveur DHCP d'affecter automatiquement une adresse IP.
2. Ouvrez le navigateur Web sur votre PC et saisissez l'adresse IP du projecteur ("Réseau > LAN > Adresse IP").
3. Entrez le Nom d'utilisateur et le Mot de passe puis cliquez sur "Connexion".
L'interface Web de configuration du projecteur s'ouvre.

Remarque :

- Le nom d'utilisateur et le mot de passe par défaut sont "admin".
- Les étapes de cette section se basent sur le système d'exploitation Windows 7.

Effectuer une connexion directe de votre ordinateur au projecteur*

1. Activez l'option DHCP "Arrêt" sur le projecteur.
2. Configurez l'adresse IP, le masque de sous réseau, la passerelle et le DNS sur le projecteur ("Réseau > LAN").
3. Ouvrez la page **Centre Réseau et partage** sur votre PC, et affectez les mêmes paramètres réseau à votre PC que pour votre projecteur. Cliquez sur "OK" pour enregistrer les paramètres.

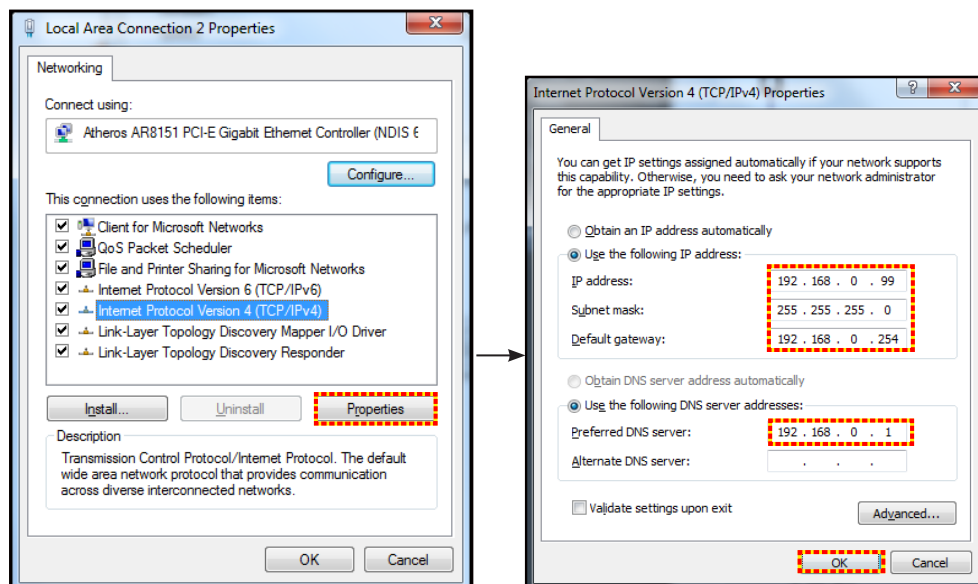

4. Ouvrez le navigateur Web sur votre PC et saisissez l'adresse IP affectée à l'étape 3 dans le champ d'URL. Puis appuyez sur la touche "Entrer".

Remise à zéro

Réinitialisez toutes les valeurs pour les paramètres LAN.

Menu Réseau : Contrôle

Crestron

Utilisez cette fonction pour sélectionner la fonction réseau (port : 41794).

Pour plus d'informations, visitez <http://www.crestron.com> et www.crestron.com/getroomview.

Extron

Utilisez cette fonction pour sélectionner la fonction réseau (port : 2023).

PJ Link

Utilisez cette fonction pour sélectionner la fonction réseau (port : 4352).

UTILISER LE PROJECTEUR

AMX Device Discovery

Utilisez cette fonction pour sélectionner la fonction réseau (port : 9131).

Telnet

Utilisez cette fonction pour sélectionner la fonction réseau (port : 23).

HTTP

Utilisez cette fonction pour sélectionner la fonction réseau (port : 80).

Menu configuration réseau paramètres de contrôle

Fonction LAN RJ45

Pour des raisons de simplicité et de convivialité, le projecteur fournit plusieurs fonctions de réseau et de gestion à distance. La fonction LAN/RJ45 du projecteur à travers un réseau, comme gérer à distance : Paramètres d'allumage/arrêt, de luminosité et de contraste. Vous pouvez également visualiser les informations d'état du projecteur, telles que : Source vidéo, Son-Muet, etc.

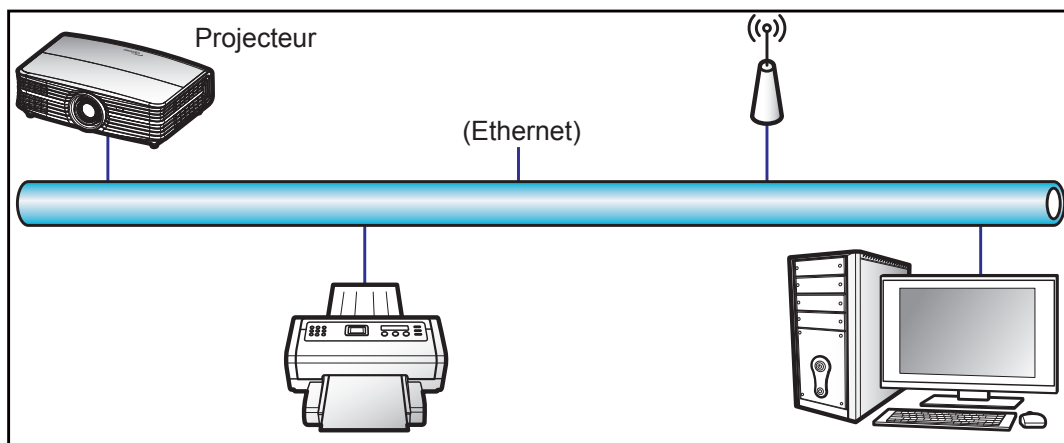

Fonctionnalités du terminal LAN câblé.

Ce projecteur peut être contrôlé à l'aide d'un PC (portable) ou autre appareil externe via le port LAN/RJ45 et est compatible avec Crestron / Extron / AMX (Device Discovery) / PJLink.

- Crestron est une marque déposée de Crestron Electronics, Inc. aux États-Unis.
- Extron est une marque déposée de Extron Electronics, Inc aux États-Unis.
- AMX est une marque déposée de AMX LLC, Inc aux États-Unis.
- PJLink a déposé une demande d'enregistrement de marque commerciale et de logo au Japon, aux États-Unis et d'autres pays en date de JMBIA.

Ce projecteur est pris en charge par les commandes spécifiques du contrôleur Crestron Electronics et logiciel correspondant, comme RoomView®.

<http://www.crestron.com/>

Ce projecteur est conforme pour prendre en charge les périphériques Extron pour référence.

<http://www.extron.com/>

Le projecteur est pris en charge par AMX (Device Discovery).

<http://www.amx.com/>

Ce projecteur prend en charge toutes les commandes de PJLink Classe1 (version 1.00).

<http://pjlink.jbmia.or.jp/english/>

Pour des informations plus détaillées sur les divers types d'appareils externes pouvant être branchés sur le port LAN/RJ45 et le contrôle à distance du projecteur, ainsi que des informations sur les commandes compatibles avec chaque type d'appareil externe, veuillez contacter le Service d'assistance directement.

UTILISER LE PROJECTEUR

LAN RJ45

1. Branchez un câble RJ45 sur les ports RJ45 du projecteur et du PC (portable).

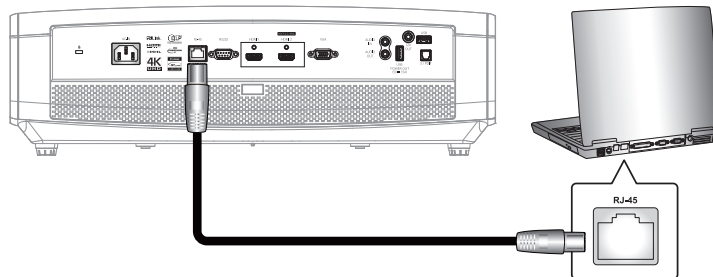

2. Sur le PC (ordinateur portable), sélectionnez **Start (Démarrer) > Control Panel (Panneau de configuration) > Network Connections (Connexions réseau)**.

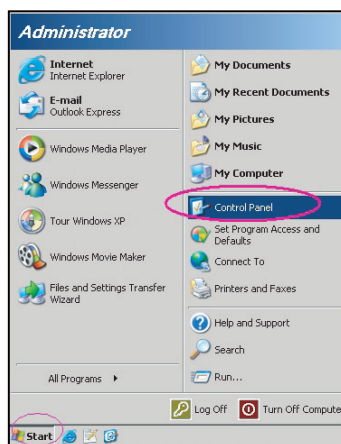

3. Faites un clic droit sur **Local Area Connection (Connexion au réseau local)**, et sélectionnez **Property (Propriétés)**.

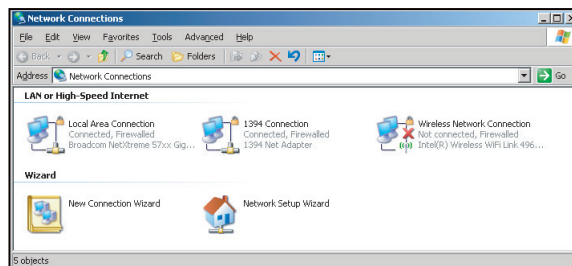

4. Dans la fenêtre **Propriétés (Propriétés)**, sélectionnez l'onglet **General (Général)**, et sélectionnez **Internet Protocol (TCP/IP) (Protocole Internet (TCP/IP))**.

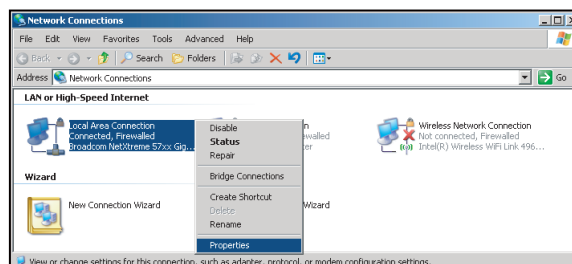

UTILISER LE PROJECTEUR

5. Cliquez sur "Propriétés".

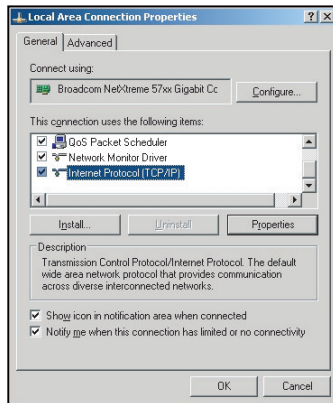

6. Saisissez l'adresse IP et le masque de sous-réseau, puis appuyez sur "OK".

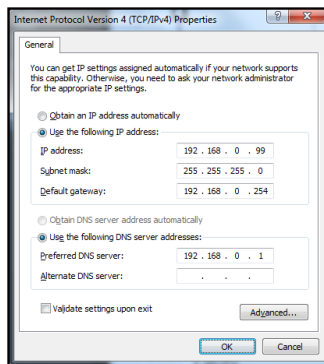

7. Appuyez sur le bouton "Menu" sur le projecteur.
8. Ouvrez sur le projecteur **Réseau > LAN**.
9. Entrez les paramètres de connexion suivants :
 - DHCP : Arrêt
 - Adresse IP : 192.168.0.100
 - Masque s.-réseau : 255.255.255.0
 - Passerelle : 192.168.0.254
 - DNS : 192.168.0.51
10. Appuyez sur "Entrer" pour confirmer les paramètres.
11. Ouvrez un navigateur Internet, par exemple Microsoft Internet Explorer avec Adobe Flash Player 9.0 ou une version ultérieure installée.
12. Dans la barre d'adresse du projecteur, entrez l'adresse IP : 192.168.0.100.



13. Appuyez sur "Entrer".
Le projecteur est configuré pour une gestion à distance. La fonction LAN/RJ45 s'affiche comme suit :

UTILISER LE PROJECTEUR

Page d'informations

Model: Optoma Tool Info Contact IT Help



Projector Information

Projector Name: Optoma UHD60
Location:
Firmware Version: B01
MAC Address: 00:80:E9:16:56:17
Resolution: 1080p 60Hz
Lamp Hours: 0
Assigned to: Optoma Projector

Projector Status

Power Status: Power On.
Source: HDMI
Display Mode: Cinema
Projection: Front
Brightness Mode: Bright
Error Status: 0/No Error

exit

CRESTRON connected Expansion Options

Page principale

Model: Optoma Tool Info Contact IT Help



Power Vol - Mute Vol +

Sources List

HDMI 1
HDMI 2
Display Port
WiFi

Menu ▲ Re-Sync
◀ Enter ▶
AV mute ▼ Source

Freeze Contrast Brightness Sharpness

CRESTRON connected Expansion Options

Page Outils

Model: Optoma Tool Info Contact IT Help



Crestron Control

IP Address: 192.168.0.199
IP ID: 7
Port: 41794
Send

Projector

Projector Name: Optoma UHD60
Location:
Assigned to: Optoma Projector
Send

DHCP Enabled
IP Address: 192.168.0.100
Subnet Mask: 255.255.255.0
Default Gateway: 192.168.0.254
DNS Server: 192.168.0.51
Send

User Password

Enabled
New Password:
Confirm:
Send

Admin Password

Enabled
New Password:
Confirm:
Send

exit

CRESTRON connected Expansion Options

Contacter le service d'assistance

Title

Send

UTILISER LE PROJECTEUR

RS232 avec fonction Telnet

Il existe un autre moyen de contrôle RS232 dans le projecteur, appelé, "RS232 via TELNET" pour interface LAN/RJ45.

Guide de mise en route pour "RS232 via Telnet".

- Vérifiez et obtenez l'adresse IP de l'OSD du projecteur.
- Assurez-vous que l'ordinateur portable/le PC peut accéder à la page Web du projecteur.
- Assurez-vous que le "Pare-feu de Windows" est désactivé au cas où la fonction "TELNET" filtre votre ordinateur portable/PC.

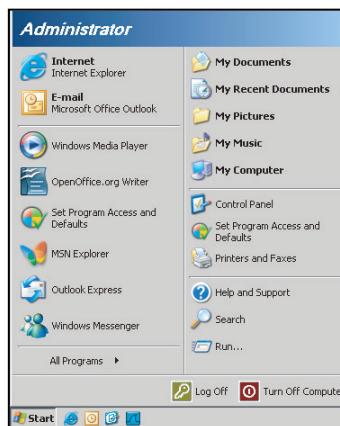

1. Sélectionnez **Démarrer > Tous les programmes. > Accessoires > Invite de commande.**

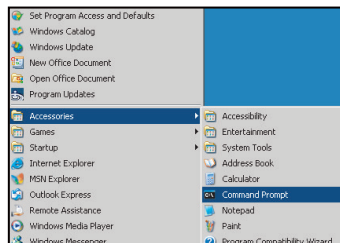

2. Saisissez le format de commande comme suit :
 - telnet ttt.xxx.yyy.zzz 23 (touche "Entrer" enfoncée)
 - (ttt.xxx.yyy.zzz : Adresse-IP du projecteur)
3. Si la connexion Telnet est prête et que l'utilisateur a saisi une commande RS232, puis appuyé sur le bouton "Entrer", la commande RS232 fonctionnera.

Spécifications pour "RS232 via TELNET" :

1. Telnet : TCP.
2. Port Telnet : 23 (pour plus de détails, veuillez contacter l'agent ou l'équipe de service).
3. Utilitaire Telnet : Windows "TELNET.exe" (mode console).
4. Déconnexion pour contrôle RS232 via Telnet normalement : Fermez l'utilitaire Windows Telnet directement une fois la connexion TELNET prête.
5. Limitation 1 pour contrôle Telnet : il y a moins de 50 octets pour les charges réseau successives pour l'application de contrôle Telnet.
- Limitation 2 pour contrôle Telnet : il y a moins de 26 octets pour une commande RS232 complète pour l'application de contrôle Telnet.
- Limitation 3 pour contrôle Telnet : Le délai minimum pour la commande RS232 suivante doit être plus de 200 (ms).

UTILISER LE PROJECTEUR

Menu Info

Menu Info

Affichez les informations du projecteur comme indiqué ci-dessous :

- Norme
- Numéro de série
- Source
- Résolution
- Taux de rafraichissement
- Mode Affichage
- Mode puissance (Veille)
- Heures lampe
- Etat Réseau
- Adresse IP
- ID Projecteur
- Heures d'utilisation filtre
- Mode Lumineux
- Version FW

ENTRETIEN

Remplacement de la lampe

Le projecteur détectera automatiquement la durée de vie de la lampe. Lorsque la lampe atteint presque la fin de sa durée de vie, un message d'avertissement apparaît à l'écran.



Une fois que vous voyez ce message, veuillez contacter votre revendeur régional ou le centre de service pour changer la lampe le plus rapidement possible. Assurez-vous que le projecteur a refroidi pendant au moins 30 minutes avant de changer la lampe.



Avertissement : Pour un montage au plafond, prenez des précautions lorsque vous ouvrez le panneau d'accès à la lampe. Il est conseillé de porter des lunettes de sécurité lorsque vous changez l'ampoule pour un montage au plafond. Des précautions doivent être obligatoirement prises afin d'éviter à des pièces desserrées de tomber du projecteur.



Avertissement : Le compartiment de la lampe est chaud! Laissez-le refroidir avant de changer la lampe!



Avertissement : Pour réduire les risques de blessures corporelles, ne faites pas tomber le module de la lampe et ne touchez pas l'ampoule de la lampe. L'ampoule risque de se briser et de provoquer des blessures si elle tombe.

ENTRETIEN

Remplacement de la lampe (suite)

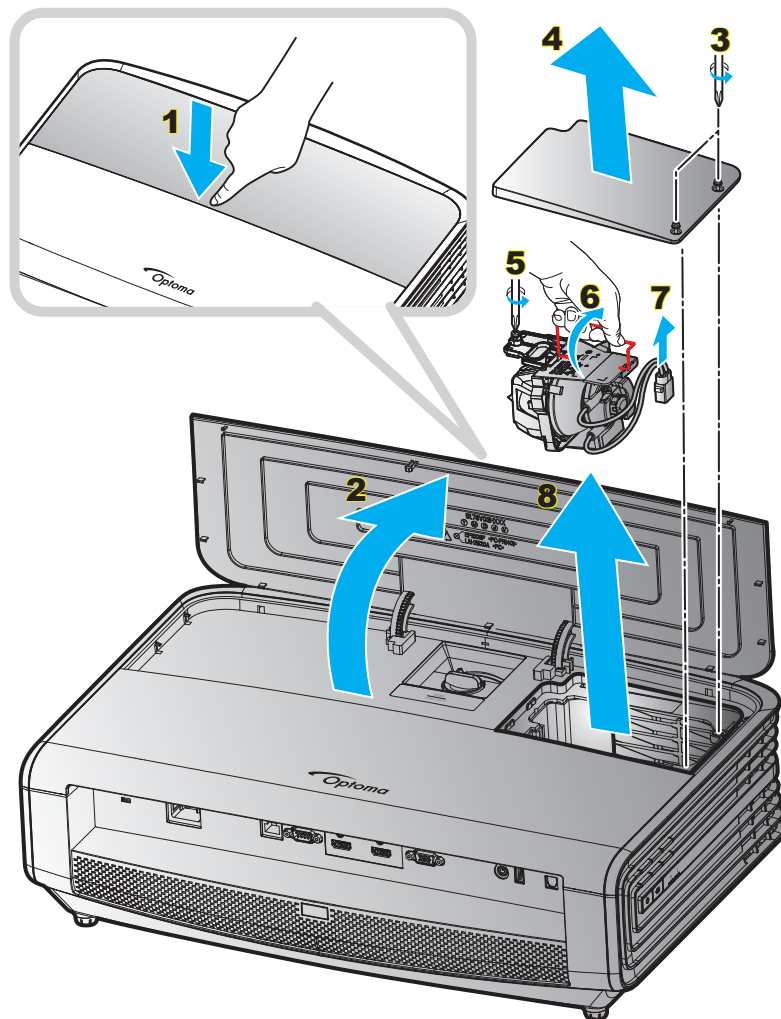

Procédure :

1. Éteignez l'alimentation du projecteur en appuyant sur le bouton "⏻" du clavier du projecteur ou sur le bouton "Ⓜ" de la télécommande.
2. Laissez le projecteur refroidir pendant au moins 30 minutes.
3. Débranchez le cordon d'alimentation.
4. Poussez fermement sur le milieu du capot supérieur pour déverrouiller le loquet. **1**
5. Ouvrez le capot supérieur. **2**
6. Dévissez les 2 vis du couvercle de la lampe. **3**
7. Retirez le capot de la lampe. **4**
8. Desserrez la vis du module de la lampe. **5**
9. Levez la poignée de la lampe. **6**
10. Retirez le cordon de la lampe. **7**
11. Retirez délicatement le module de lampe. **8**
12. Pour replacer le module de la lampe, suivez les étapes précédentes dans l'ordre inverse.
13. Allumez le projecteur et réinitialisez le minuteur de la lampe.
14. Mise à zéro lampe : (i) Appuyez sur "Menu" → (ii) Sélectionner "Réglages" → (iii) Sélectionner "Paramètres Lampe" → (iv) Sélectionner "Mise à zéro lampe" → (v) Sélectionner "Oui".

ENTRETIEN

Remarque :

- Le projecteur ne peut pas être tourné si le couvercle de la lampe n'a pas été remis sur le projecteur.
- Ne touchez aucune partie en verre de la lampe. Les huiles de la peau peuvent endommager la lampe. Utilisez un chiffon sec pour nettoyer le module de la lampe s'il a été touché par accident.

Installer et nettoyer le filtre à poussière

Installer le filtre à poussière

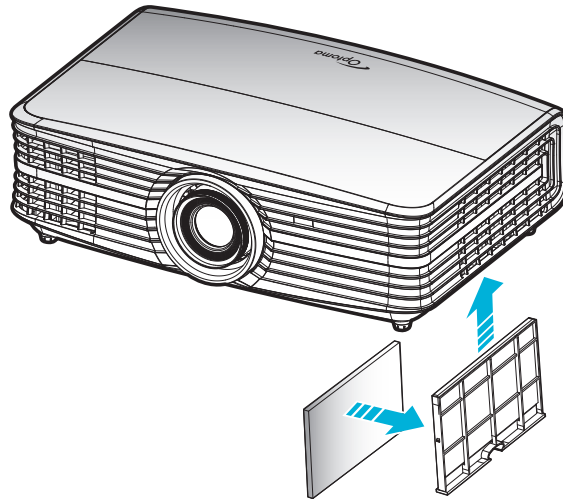

Remarque : Les filtres à poussière sont uniquement requis/fournis dans les régions poussiéreuses.

Nettoyer le filtre à poussière

Nous vous conseillons de nettoyer le filtre à poussière tous les trois mois. Nettoyez-le plus souvent si le projecteur est utilisé dans un environnement poussiéreux.

Procédure :

1. Éteignez l'alimentation du projecteur en appuyant sur le bouton "⏻" du clavier du projecteur ou sur le bouton "Ⓜ" de la télécommande.
2. Débranchez le cordon d'alimentation.
3. Tirez le compartiment du filtre à poussière vers le bas pour le retirer du bas du projecteur. **1**
4. Retirez délicatement le filtre à air. Puis nettoyez ou remplacez le filtre à poussière. **2**
5. Pour installer le filtre à poussière, suivez les étapes précédentes dans l'ordre inverse.

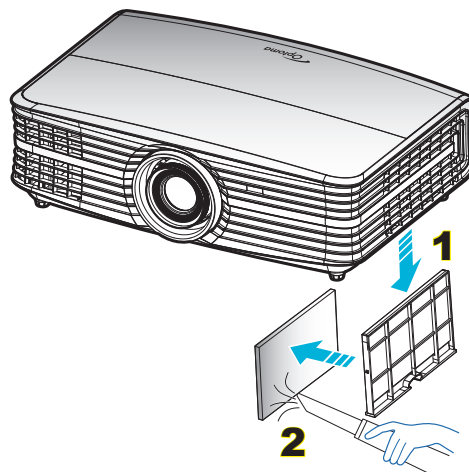

INFORMATIONS SUPPLÉMENTAIRES

Résolutions compatibles

Numérique (HDMI 1.4)

Résolution native : 1920 x 1080 à 60Hz

Timing établi	Timing standard	Timing du descripteur	Modes vidéo pris en charge	Timing détaillé
720 x 400 à 70Hz	1280 x 720 à 60Hz	1920 x 1080 à 60Hz (par défaut)	720 x 480p à 60Hz 16:9	1920 x 1080p à 60Hz
640 x 480 à 60Hz	1280 x 800 à 60Hz		720 x 480p à 60Hz 4:3	
640 x 480 à 67Hz	1280 x 1024 à 60Hz		720 x 480p à 60Hz 16:9	
640 x 480 à 72Hz	1920 x 1200 à 60Hz (RB)		720 x 576p à 50Hz 16:9	
640 x 480 à 75Hz	1366 x 768 à 60Hz		720 x 576p à 50Hz 4:3	
800 x 600 à 56Hz			720 x 576p à 50Hz 16:9	
800 x 600 à 60Hz			1280 x 720p à 60Hz 16:9	
800 x 600 à 72Hz			1280 x 720p à 50Hz 16:9	
800 x 600 à 75Hz			1920 x 1080i à 60Hz 16:9	
832 x 624 à 75Hz			1920 x 1080i à 50Hz 16:9	
1024 x 768 à 60Hz			1920 x 1080p à 60Hz 16:9	
1024 x 768 à 70Hz			1920 x 1080p à 50Hz 16:9	
1024 x 768 à 75Hz			1920 x 1080p à 24Hz 16:9	
1280 x 1024 à 75Hz			3840 x 2160 à 24Hz	
1152 x 870 à 75Hz			3840 x 2160 à 25Hz	
			3840 x 2160 à 30Hz	
			4096 x 2160 à 24Hz	

Numérique (HDMI 2.0)

Résolution native : 1920 x 1080 à 60Hz

B0/Timing établi	B0/Timing standard	B1/Mode vidéo	B1/Timing détaillé
720 x 400 à 70Hz	1280 x 720 à 60Hz	720 x 480p à 60Hz 16:9	1920 x 1080p à 60Hz
640 x 480 à 60Hz	1280 x 800 à 60Hz	720 x 480p à 60Hz 4:3	
640 x 480 à 67Hz	1280 x 1024 à 60Hz	720 x 480p à 60Hz 16:9	
640 x 480 à 72Hz	1920 x 1200 à 60Hz (RB)	720 x 576p à 50Hz 16:9	
640 x 480 à 75Hz	1366 x 768 à 60Hz	720 x 576p à 50Hz 4:3	
800 x 600 à 56Hz		720 x 576p à 50Hz 16:9	
800 x 600 à 60Hz		1280 x 720p à 60Hz 16:9	
800 x 600 à 72Hz		1280 x 720p à 50Hz 16:9	
800 x 600 à 75Hz		1920 x 1080i à 60Hz 16:9	
832 x 624 à 75Hz		1920 x 1080i à 50Hz 16:9	
1024 x 768 à 60Hz		1920 x 1080p à 60Hz 16:9	
1024 x 768 à 70Hz		1920 x 1080p à 50Hz 16:9	
1024 x 768 à 75Hz		1920 x 1080p à 24Hz 16:9	
1280 x 1024 à 75Hz		3840 x 2160 à 24Hz	
1152 x 870 à 75Hz		3840 x 2160 à 25Hz	
		3840 x 2160 à 30Hz	
		3840 x 2160 à 50Hz	
		3840 x 2160 à 60Hz	
		4096 x 2160 à 24Hz	

INFORMATIONS SUPPLÉMENTAIRES

B0/Timing établi	B0/Timing standard	B1/Mode vidéo	B1/Timing détaillé
		4096 x 2160 à 25Hz	
		4096 x 2160 à 30Hz	
		4096 x 2160 à 50Hz	
		4096 x 2160 à 60Hz	

Remarque : 1920 x 1080 à 50Hz

Analogique

Résolution native : 1920 x 1080 à 60Hz

B0/Timing établi	B0/Timing standard	B0/Timing détaillé	B1/Timing détaillé
720 x 400 à 70Hz	1280 x 720 à 60Hz	1920 x 1080 à 60Hz (par défaut)	1366 x 768 à 60Hz
640 x 480 à 60Hz	1280 x 800 à 60Hz		
640 x 480 à 67Hz	1280 x 1024 à 60Hz		
640 x 480 à 72Hz	1400 x 1050 à 60Hz		
640 x 480 à 75Hz	1600 x 1200 à 60Hz		
800 x 600 à 56Hz			
800 x 600 à 60Hz			
800 x 600 à 72Hz			
800 x 600 à 75Hz			
832 x 624 à 75Hz			
1024 x 768 à 60Hz			
1024 x 768 à 70Hz			
1024 x 768 à 75Hz			
1280 x 1024 à 75Hz			
1152 x 870 à 75Hz			

Remarque : 1920 x 1080 à 50Hz

INFORMATIONS SUPPLÉMENTAIRES

Taille d'image et distance de projection

(taille de l'image et distance en mètres et en pieds)

Longueur diagonale (en pouce) de l'écran 16:9	Taille de l'écran L x H				Distance de projection (D)				Décalage minimum (HD)		Décalage maximum (HD)	
	(m)		(pied)		(m)		(pied)		(m)	(pied)	(m)	(pied)
	Largeur	Hauteur	Largeur	Hauteur	Large	Tele	Large	Tele				
30,00	0,66	0,37	2,18	1,23	0,92	1,47	3,02	4,82	0,00	0,00	0,06	0,18
40,00	0,89	0,50	2,91	1,63	1,23	1,97	4,04	6,46	0,00	0,00	0,07	0,25
60,00	1,33	0,75	4,36	2,45	1,85	2,95	6,07	9,68	0,00	0,00	0,11	0,37
70,00	1,55	0,87	5,08	2,86	2,15	3,44	7,05	11,29	0,00	0,00	0,13	0,43
80,00	1,77	1,00	5,81	3,27	2,46	3,93	8,07	12,89	0,00	0,00	0,15	0,49
90,00	1,99	1,12	6,54	3,68	2,77	4,42	9,09	14,50	0,00	0,00	0,17	0,55
100,00	2,21	1,25	7,26	4,09	3,08	4,91	10,10	16,11	0,00	0,00	0,19	0,61
120,00	2,66	1,49	8,72	4,90	3,69	5,9	12,11	19,36	0,00	0,00	0,22	0,74
150,00	3,32	1,87	10,89	6,13	4,62	7,37	15,16	24,18	0,00	0,00	0,28	0,92
180,00	3,98	2,24	13,07	7,35	5,54	8,85	18,18	29,04	0,00	0,00	0,34	1,10
250,00	5,53	3,11	18,16	10,21	7,69	12,29	25,23	40,32	0,00	0,00	0,47	1,53
300,00	6,64	3,74	21,79	12,26	9,23	14,74	30,28	48,36	0,00	0,00	0,56	1,84

(taille de l'image et distance en mètres et en pouces)

Longueur diagonale (en pouce) de l'écran 16:9	Taille de l'écran L x H				Distance de projection (D)				Décalage minimum (HD)		Décalage maximum (HD)	
	(m)		(po)		(m)		(po)		(m)	(po)	(m)	(po)
	Largeur	Hauteur	Largeur	Hauteur	Large	Tele	Large	Tele				
30,00	0,66	0,37	26,15	14,71	0,92	1,47	36,22	57,87	0,00	0,00	0,06	2,21
40,00	0,89	0,50	34,86	19,61	1,23	1,97	48,43	77,56	0,00	0,00	0,07	2,94
60,00	1,33	0,75	52,29	29,42	1,85	2,95	72,83	116,14	0,00	0,00	0,11	4,41
70,00	1,55	0,87	61,01	34,32	2,15	3,44	84,65	135,43	0,00	0,00	0,13	5,15
80,00	1,77	1,00	69,73	39,22	2,46	3,93	96,85	154,72	0,00	0,00	0,15	5,88
90,00	1,99	1,12	78,44	44,12	2,77	4,42	109,06	174,02	0,00	0,00	0,17	6,62
100,00	2,21	1,25	87,16	49,03	3,08	4,91	121,26	193,31	0,00	0,00	0,19	7,35
120,00	2,66	1,49	104,59	58,83	3,69	5,9	145,28	232,28	0,00	0,00	0,22	8,82
150,00	3,32	1,87	130,74	73,54	4,62	7,37	181,89	290,16	0,00	0,00	0,28	11,03
180,00	3,98	2,24	156,88	88,25	5,54	8,85	218,11	348,43	0,00	0,00	0,34	13,24
250,00	5,53	3,11	217,89	122,57	7,69	12,29	302,76	483,86	0,00	0,00	0,47	18,38
300,00	6,64	3,74	261,47	147,08	9,23	14,74	363,39	580,31	0,00	0,00	0,56	22,06

INFORMATIONS SUPPLÉMENTAIRES

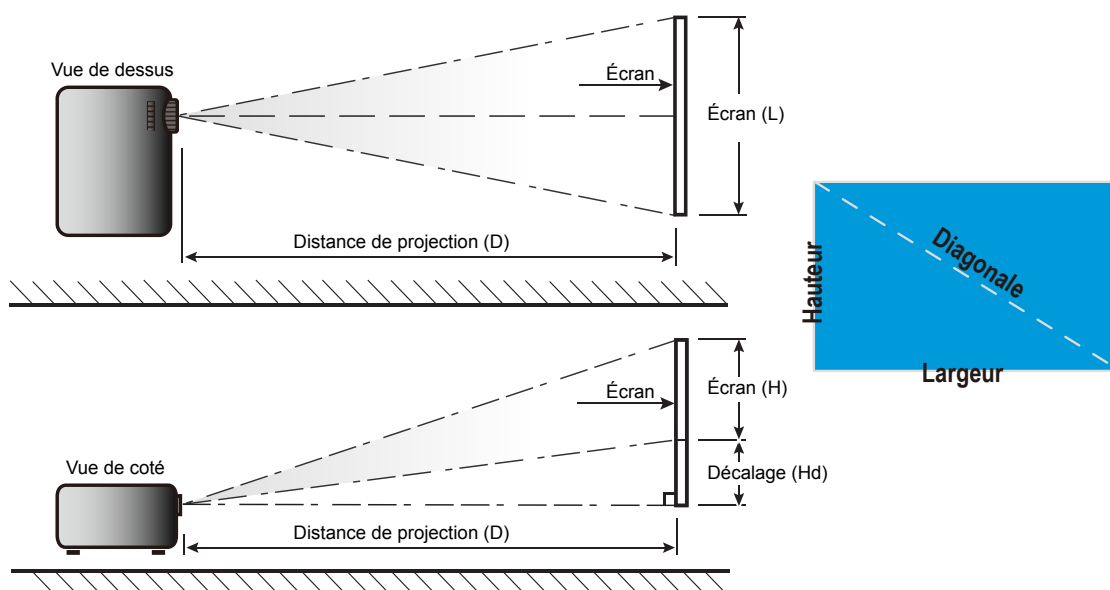

INFORMATIONS SUPPLÉMENTAIRES

Dimensions du projecteur et installation au plafond

1. Pour éviter d'endommager votre projecteur, veuillez utiliser le kit de fixation au plafond d'Optoma.
2. Si vous souhaitez utiliser un autre dispositif de fixation au plafond, assurez-vous que les vis utilisées pour fixer le projecteur au support sont conformes aux spécifications suivantes :
 - Type de vis : M6*4
 - Longueur minimale de la vis : 10mm

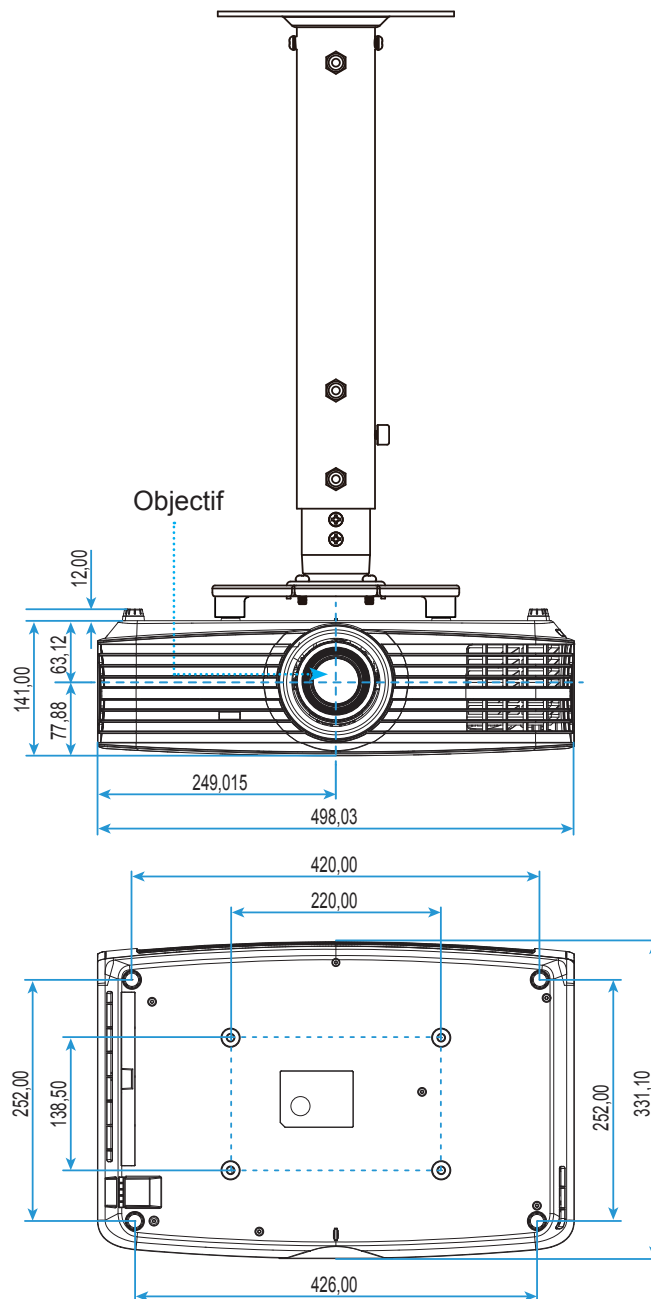

Remarque : Veuillez noter que tout dommage résultant d'une mauvaise installation annulera la garantie.



Avertissement :

- Si vous achetez une monture de plafond chez une autre société, veuillez vous assurer d'utiliser la taille de vis correcte. La taille de vis dépendra de l'épaisseur de la plaque de montage.
- Assurez-vous de garder au moins 10 cm d'écart entre le plafond et le bas du projecteur.
- Eviter d'installer le projecteur près d'une source chaude.





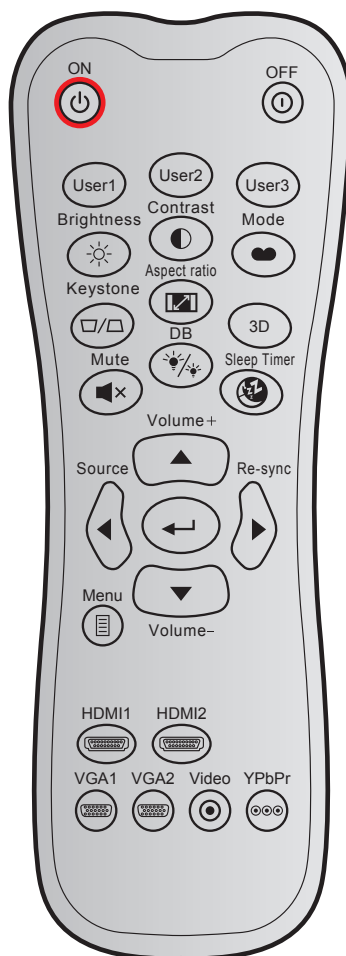







INFORMATIONS SUPPLÉMENTAIRES

Codes télécommande



Touche		Code personnalisé		Code données	Définition touche impression	Description
		Octet 1	Octet 2	Octet 3		
Marche		32	CD	02	MARCHE	Appuyez pour allumer le projecteur.
Power off		32	CD	2E	ARRÊT	Appuyez pour éteindre le projecteur.
Utilisateur1		32	CD	36	Utilisateur1	Touches définies par l'utilisateur. Veuillez consulter la page 35 pour la configuration.
Utilisateur2		32	CD	65	Utilisateur2	
Utilisateur3		32	CD	66	Utilisateur3	
Luminosité		32	CD	41	Luminosité	Règle la luminosité de l'image.
Contraste		32	CD	42	Contraste	Contrôle le degré de différence entre les zones les plus claires et les plus sombres de l'image.
Mode Affichage		32	CD	05	Mode	Sélectionnez un mode d'affichage pour optimiser le paramétrage des diverses applications. Veuillez consulter la page 29.
Trapèze		32	CD	07	Trapèze	Aucune fonction
Ratio		32	CD	64	Ratio	Appuyez pour modifier le format d'une image affichée.
Trois dimensions		32	CD	89	Trois dimensions	Aucune fonction

INFORMATIONS SUPPLÉMENTAIRES







Touche		Code personnalisé		Code données	Définition touche impression	Description
		Octet 1	Octet 2	Octet 3		
Muet		32	CD	52	Muet	Eteint/rallume momentanément l'audio.
DB (DynamicBlack)		32	CD	44	DB	Règle automatiquement la luminosité de l'image pour une performance optimale des contrastes.
Sleep Timer		32	CD	63	Sleep Timer	Règle l'intervalle du décompte.
Volume +		32	CD	09	Volume +	Réglez pour augmenter le volume.
Quatre touches directionnelles		32	CD	11	▲	Utilisez ▲, ◀, ▶ ou ▼ pour sélectionner les éléments ou effectuer des ajustements à votre sélection.
		32	CD	10	◀	
		32	CD	12	▶	
		32	CD	14	▼	
Source		32	CD	18	Source	Appuyez sur "Source" pour sélectionner un signal d'entrée.
Touche Entrée		32	CD	0F		Confirme votre sélection d'un élément.
Resynchroniser		32	CD	04	Resynchroniser	Synchronise automatiquement le projecteur sur la source d'entrée.
Volume -		32	CD	0C	Volume -	Réglez pour diminuer le volume.
Menu		32	CD	0E	Menu	Pour quitter ou afficher les menus d'affichage à l'écran pour le projecteur.
HDMI 1		32	CD	16	HDMI1	Appuyez sur "HDMI1" pour choisir la source du connecteur HDMI 1.
HDMI 2		32	CD	30	HDMI2	Appuyez sur "HDMI2" pour choisir la source du connecteur HDMI 2.
VGA 1		32	CD	1B	VGA1	Appuyez sur "VGA1" pour choisir la source à partir du connecteur VGA.
VGA 2		32	CD	1E	VGA2	Aucune fonction
Video		32	CD	1C	Video	Aucune fonction
YPbPr		32	CD	17	YPbPr	Aucune fonction

INFORMATIONS SUPPLÉMENTAIRES

Guide de dépannage



Si vous avez des problèmes avec le projecteur, référez-vous aux informations suivantes. Si des problèmes persistent, contactez votre revendeur régional ou le centre de service.

Problèmes d'Image

-  *Aucune image n'apparaît sur l'écran.*
- Assurez-vous que tous les câbles et les connexions électriques sont connectés correctement et fermement selon les descriptions dans la section "Installation".
 - Assurez-vous que les broches des connecteurs ne sont pas tordues ou cassées.
 - Vérifiez que la lampe de projection a été correctement installée. Veuillez consulter la section "Remplacement de la lampe" des pages 45-46.
 - Assurez-vous que la fonction "Muet" est bien désactivée.
-  *L'image est floue*
- Réglez la bague de variation de la focale sur l'objectif du projecteur. Veuillez consulter la page 16.
 - Assurez-vous que l'écran de projection se trouve à la bonne distance du projecteur. (Veuillez consulter les pages 50-51).
-  *L'image est étirée lors de l'affichage d'un DVD 16:9*
- Lorsque vous regardez un DVD anamorphotique ou un DVD 16:9, le projecteur affichera la meilleure image au format 16:9 du côté projecteur.
 - Si vous regardez un DVD au format LBX, veuillez changer le format pour LBX dans l'OSD du projecteur.
 - Si vous regardez un DVD au format 4:3, veuillez changer le format pour 4:3 dans l'OSD du projecteur.
 - Veuillez configurer le format d'affichage pour un rapport d'aspect 16:9 (large) sur votre lecteur DVD.
-  *L'image est trop petite ou trop grande*
- Réglez le levier du zoom sur le dessus du projecteur.
 - Rapprochez ou éloignez le projecteur de l'écran.
 - Appuyez sur "Menu" sur le panneau du projecteur, allez ensuite à "Affichage --> Ratio". Essayez différents réglages.
-  *Les bords de l'image sont inclinés :*
- Si possible, repositionnez le projecteur de manière à ce qu'il soit centré par rapport à l'écran et au-dessous de celui-ci.
-  *L'image est renversée*
- Sélectionnez "Menu --> Projection" dans l'OSD et réglez la direction de projection.

INFORMATIONS SUPPLÉMENTAIRES

Autre problèmes

-  *Le projecteur arrête de répondre aux commandes.*
- Si possible, éteignez le projecteur puis débranchez le cordon d'alimentation et attendez au moins 20 secondes avant de reconnecter l'alimentation.
-  *La lampe grille ou émet un claquement*
- Quand la lampe atteint la fin de sa durée de vie, elle grillera, éventuellement avec un fort bruit de claquage. Si cela arrive, le projecteur ne se rallumera pas tant que le module de lampe n'est pas remplacé. Pour remplacer la lampe, suivez les procédures qui figurent dans la section "Remplacement de la lampe" en pages 45-46.

Problèmes liés à la télécommande

-  *Si la télécommande ne fonctionne pas*
- Vérifiez que l'angle de fonctionnement de la télécommande est pointé à $\pm 15^\circ$ par rapport au récepteur IR du projecteur.
 - Assurez-vous qu'il n'y a aucun obstacle entre la télécommande et le projecteur. Placez-vous à une distance de moins de 7 m (23 pieds) du projecteur.
 - Assurez-vous que les piles sont insérées correctement.
 - Remplacer les piles quand elles sont mortes.

INFORMATIONS SUPPLÉMENTAIRES

Voyant d'avertissement

Lorsque les voyants d'avertissement (voir ci-dessous) s'allument ou clignent, le projecteur s'éteindra automatiquement :

- Le voyant "LAMPE" est éclairé en rouge et le voyant "Marche/Veille" clignote en rouge.
- Le voyant "TEMPÉRATURE" est éclairé en rouge et le voyant "Marche/Veille" clignote en rouge. Ceci indique que le projecteur a surchauffé. Dans des conditions normales, le projecteur se rallumera une fois qu'il sera refroidi.
- Le voyant "TEMPÉRATURE" clignote en rouge et le voyant "Marche/Veille" en rouge.

Débranchez le cordon d'alimentation du projecteur, attendez 30 secondes et réessayez. Si le voyant d'avertissement s'allume ou clignote, contactez votre centre de service le plus proche pour de l'aide.

Message sur l'éclairage DEL

Message	DEL témoin Marche/Veille		DEL de la température	DEL de la lampe
	(Rouge)	(Bleue)	(Rouge)	(Rouge)
État de veille (cordon d'alimentation d'entrée)	Lumière fixe			
Mise sous tension (préchauffage)		Clignotante (arrêt 0,5 sec / marche 0,5 sec)		
Mise sous tension et allumage de la lampe		Lumière fixe		
Power off (Refroidissement)		Clignotante (0,5 sec éteint / 0,5 sec éclairé). Retour à une lumière rouge fixe lorsque les ventilateurs s'arrêtent.		
Erreur (panne de lampe)	Clignotante			Lumière fixe
Erreur (Défaut ventilateur)	Clignotante		Clignotante	
Erreur (surchauffe)	Clignotante		Lumière fixe	
État de veille (Mode Graver)		Clignotante		
Graver (Préchauffage)		Clignotante		
Graver (Refroidissement)		Clignotante		
Persistence (éclairage lampe)		Clignotante (marche 3 sec / arrêt 1 sec)		
Persistence (lampe éteinte)		Clignotante (marche 1 sec / arrêt 3 sec)		

- Power off :



INFORMATIONS SUPPLÉMENTAIRES

- Avertissement lampe :



- Avertissement température :



- Panne du ventilateur :



- Hors limites d'affichage :

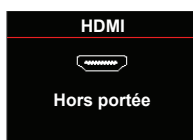

- Avertissement mise hors tension :



- Alarme minuteur de sécurité :



INFORMATIONS SUPPLÉMENTAIRES

Spécifications

Optique	Description
Résolution maximale	- Graphique jusqu'à 2160p à 60Hz - Résolution maximale : HDMI1 : 1920 x 1200 à 60Hz (RB) HDMI2 : 2160p à 60Hz
Résolution native	(sans actionneur) 2716 x 1528
Objectif	Zoom manuel et mise au point manuelle
Taille de l'image (diagonale)	Plage de mise au point de 26,45"~302,2" optimisée pour une taille d'image de 60"
Distance de projection	Plage de mise au point de 1,3m~9,3m optimisée pour une taille d'image de 60"

Électrique	Description
Entrées	- HDMI 1.4a - Entrée VGA - Entrée audio 3,5 mm - HDMI V2.0 HDCP2.2 / MHL 2.1 - USB-A - USB2.0 USB-A pour PWR 5 V 1,5 A - RS232C mâle (D-SUB 9 broches) - RJ-45 (prise en charge du contrôle Web)
Sorties	- Sortie audio 3,5 mm - Sortie SPDIF - Déclencheur 12 V (prise 3,5 mm)
Contrôle	USB type A pour souris / service
Reproduction des couleurs	1073,4 millions de couleurs
Taux de balayage	Fréquence de balayage horizontale : 15,375 ~ 91,146 kHz Taux de balayage vertical : 24 ~ 85 Hz (120Hz pour la fonction 3D du projecteur)
Haut-parleur intégré	Oui, 4 W
Alimentation requise	100 - 240V ±10%, CA 50/60Hz
Courant d'entrée	3,8A ~ 1,0A

Caractéristiques mécaniques	Description
Orientation d'installation	Devant, Arrière, Plafond - avant, Arrière - haut
Dimensions	- 498 mm (L) x 331 mm (P) x 141 mm (H) (sans pied) - 498 mm (L) x 331 mm (P) x 153 mm (H) (avec pied)
Poids	7,12 ± 0,5 kg
Conditions environnementales	Fonctionnement dans la plage 5 ~ 40°C, 10% à 85% d'humidité (sans condensation)

Remarque : Toutes les spécifications sont soumises à modification sans préavis.



INFORMATIONS SUPPLÉMENTAIRES

Les bureaux d'Optoma dans le monde

Pour une réparation ou un support, veuillez contacter votre bureau régional.



ÉTATS-UNIS

3178 Laurelview Ct.
Fremont, CA 94538, USA
www.optomausa.com

 888-289-6786
 510-897-8601
 services@optoma.com



Canada

3178 Laurelview Ct.
Fremont, CA 94538, USA
www.optomausa.com

 888-289-6786
 510-897-8601
 services@optoma.com

Amérique Latine

3178 Laurelview Ct.
Fremont, CA 94538, USA
www.optomausa.com

 888-289-6786
 510-897-8601
 services@optoma.com



Europe

42 Caxton Way, The Watford Business Park
Watford, Hertfordshire,
WD18 8QZ, UK
www.optoma.eu
Téléphone réparations :
+44 (0)1923 691865

 +44 (0) 1923 691 800
 +44 (0) 1923 691 888
 service@tsc-europe.com



Benelux BV

Randstad 22-123
1316 BW Almere
The Netherlands
www.optoma.nl

 +31 (0) 36 820 0252
 +31 (0) 36 548 9052



France

Bâtiment E
81-83 avenue Edouard Vaillant
92100 Boulogne Billancourt, France

 +33 1 41 46 12 20
 +33 1 41 46 94 35
 savoptoma@optoma.fr



Espagne

C/ José Hierro,36 Of. 1C
28522 Rivas VaciaMadrid,
Spain

 +34 91 499 06 06
 +34 91 670 08 32



Allemagne

Wiesenstrasse 21 W
D40549 Düsseldorf,
Germany

 +49 (0) 211 506 6670
 +49 (0) 211 506 66799
 info@optoma.de

Scandinavie



Lerpeveien 25
3040 Drammen
Norway

 +47 32 98 89 90
 +47 32 98 89 99
 info@optoma.no

PO.BOX 9515
3038 Drammen
Norway

Corée

WOOMI TECH.CO.,LTD.
4F, Minu Bldg.33-14, Kangnam-Ku,
Seoul,135-815, KOREA
korea.optoma.com

 +82+2+34430004
 +82+2+34430005



Japon

東京都足立区綾瀬3-25-18
株式会社オーエス
コンタクトセンター: 0120-380-495

 info@os-worldwide.com
www.os-worldwide.com



Taiwan

12F., No.213, Sec. 3, Beixin Rd.,
Xindian Dist., New Taipei City 231,
Taiwan, R.O.C.
www.optoma.com.tw

 +886-2-8911-8600
 +886-2-8911-6550
 services@optoma.com.tw
asia.optoma.com



Hong Kong

Unit A, 27/F Dragon Centre,
79 Wing Hong Street,
Cheung Sha Wan,
Kowloon, Hong Kong

 +852-2396-8968
 +852-2370-1222
www.optoma.com.hk

Chine

5F, No. 1205, Kaixuan Rd.,
Changning District
Shanghai, 200052, China

 +86-21-62947376
 +86-21-62947375
www.optoma.com.cn



P/N:36.78V03G001-A