

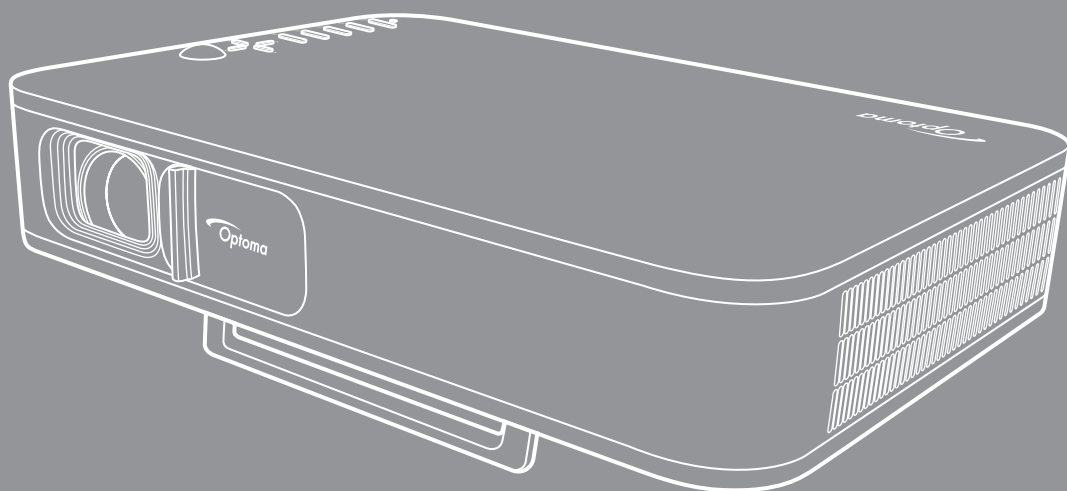



Proyector DLP®



ÍNDICE

| | |
|--|-----------|
| SEGURIDAD | 3 |
| <i>Instrucciones de seguridad importantes.....</i> | <i>3</i> |
| <i>Derechos de autor.....</i> | <i>4</i> |
| <i>Renuncia de responsabilidad</i> | <i>4</i> |
| <i>Reconocimiento de marcas registradas</i> | <i>4</i> |
| <i>FCC</i> | <i>5</i> |
| <i>Declaración de conformidad para los países de la UE.....</i> | <i>5</i> |
| <i>RAEE.....</i> | <i>5</i> |
| INTRODUCCIÓN..... | 6 |
| <i>Descripción del paquete.....</i> | <i>6</i> |
| <i>Accesorios estándar.....</i> | <i>6</i> |
| <i>Información general del producto</i> | <i>7</i> |
| <i>Conexiones.....</i> | <i>8</i> |
| <i>Panel de control.....</i> | <i>9</i> |
| <i>Mando a distancia</i> | <i>10</i> |
| CONFIGURACIÓN E INSTALACIÓN | 11 |
| <i>Instalación del proyector con trípode.....</i> | <i>11</i> |
| <i>Conectar fuentes al proyecto.....</i> | <i>12</i> |
| <i>Ajustes de la imagen proyectada</i> | <i>13</i> |
| <i>Configuración del mando a distancia</i> | <i>14</i> |
| UTILIZAR EL PROYECTOR..... | 16 |
| <i>Carga de la batería integrada del proyector.....</i> | <i>16</i> |
| <i>Uso del proyector como una batería externa</i> | <i>17</i> |
| <i>Encender y apagar el proyector</i> | <i>18</i> |
| <i>Descripción de la pantalla de inicio</i> | <i>19</i> |
| <i>Seleccionar una fuente de entrada.....</i> | <i>20</i> |
| <i>Transmisión multimedia inalámbrica</i> | <i>21</i> |
| <i>Uso de la función USB Display.....</i> | <i>23</i> |
| <i>Conectar a un altavoz inalámbrico</i> | <i>25</i> |
| <i>Configuración de los ajustes del proyector.....</i> | <i>26</i> |
| INFORMACIÓN ADICIONAL..... | 34 |
| <i>Resoluciones compatibles.....</i> | <i>34</i> |
| <i>Tamaño de imagen y distancia de proyección</i> | <i>35</i> |
| <i>Dimensiones del proyector e instalación en el techo</i> | <i>36</i> |
| <i>Códigos del mando a distancia IR.....</i> | <i>37</i> |
| <i>Resolución de problemas.....</i> | <i>38</i> |
| <i>Mensajes de iluminación con LED</i> | <i>40</i> |
| <i>Especificaciones.....</i> | <i>40</i> |
| <i>Sucursales internacionales de Optoma.....</i> | <i>41</i> |

SEGURIDAD

| | |
|---|--|
|  | El símbolo de rayo dentro de un triángulo equilátero pretende alertar al usuario de la existencia de "voltaje peligroso" no aislado en el interior del producto, cuya magnitud puede ser lo suficientemente grande como para constituir un riesgo de descarga eléctrica para las personas. |
|  | El símbolo de exclamación dentro de un triángulo equilátero pretende alertar al usuario de la existencia de importantes instrucciones de funcionamiento y mantenimiento (servicio técnico) en la documentación que acompaña al aparato. |

Siga todas las advertencias, precauciones y procedimientos de mantenimiento recomendados en esta guía del usuario.

Instrucciones de seguridad importantes

- RG1 IEC 62471-5:2015.
- No bloquee las aperturas de ventilación. Para garantizar un funcionamiento fiable del proyector y para evitar que se sobrecaliente, es recomendable instalarlo en una ubicación que no bloquee la ventilación. A modo de ejemplo, no coloque el proyector en una mesa llena de objetos, un sofá, una cama, etc. No coloque el proyector en un lugar cerrado como una estantería o armario que restrinja el flujo de aire.
- Para reducir el riesgo de incendio y/o descarga eléctrica, no exponga el proyector a la lluvia o humedad. No coloque el aparato cerca de fuentes de calor, como por ejemplo radiadores, hornillos u otros aparatos como amplificadores que produzcan calor.
- No permita que ningún objeto o líquido entre en el proyector. Podrían entrar en contacto con punto de voltaje peligroso y cortocircuitar componentes, lo que podría originar un incendio o descargas eléctricas.
- No utilice el producto bajo las siguientes condiciones:
 - En ambientes muy calurosos, fríos o húmedos.
 - (i) Asegúrese de que la temperatura ambiente se encuentre entre 5°C ~ 40°C
 - (ii) Asegúrese de que la humedad relativa se encuentre entre 10% ~ 85%
 - En áreas donde el polvo y la suciedad se acumulen con facilidad.
 - Coloque el equipo cerca de un aparato que genere campos magnéticos intensos.
 - Bajo luz solar directa.
- No utilice la unidad si se presenta algún daño físico. Los daños físicos/utilizaciones incorrectas podrían ser (aunque no están limitados a):
 - La unidad se ha dejado caer.
 - El cable de alimentación o el enchufe está dañado.
 - Se ha derramado líquido sobre el proyector.
 - El proyector se ha expuesto a la lluvia o a la humedad.
 - Algo se ha caído dentro del proyector o está suelto.
- No coloque el proyector sobre una superficie inestable. El proyector puede caerse, lo que puede dar lugar a lesiones personales o daños en el propio proyector.
- No bloquee la luz que sale de la lente del proyector cuando se encuentra en funcionamiento. La luz calentará el objeto y podría fundirse, lo que puede provocar quemaduras o un incendio.
- No abra o desmonte este proyector, ya que se podrían producir descargas eléctricas.
- No intente reparar la unidad por sí mismo. Si abre o retira las tapas puede quedar expuesto a voltajes peligrosos y a otros riesgos. Llame a Optoma antes de enviar la unidad para que la reparen.
- Consulte la carcasa del proyector para obtener instrucciones relacionadas con la seguridad.
- La unidad solamente debe ser reparada por personal de servicio técnico cualificado.
- Use sólo accesorios/componentes auxiliares homologados por el fabricante.

- No mire directamente a la lente del proyector mientras está en funcionamiento. El brillo de la luz puede dañarle los ojos.
- Cuando apague el proyector, asegúrese de que el ciclo de enfriamiento se ha completado antes de desconectar la alimentación. Deje que transcurran 90 segundos para que el proyector se enfríe.
- Apagar la unidad y desconectar el enchufe de alimentación de la toma de CA antes de limpiar el producto.
- Use un paño suave y seco impregnado en un detergente débil para limpiar la carcasa de la pantalla. No utilizar limpiadores, ceras o disolventes abrasivos para limpiar la unidad.
- Desconectar el enchufe de la corriente de la salida de CA si no va a usar el producto durante un prolongado periodo de tiempo.
- No colocar el proyector en lugares donde pueda estar sometido a vibraciones o impactos.
- No toque la lente con las manos desprotegidas.
- Quite las pilas del mando a distancia antes de guardarlo. Si las pilas se dejan en el mando a distancia durante prolongados períodos de tiempo, pueden presentar fugas.
- No utilice o almacene el proyector en lugares donde haya humo procedente de aceite o cigarrillos, ya que puede afectar negativamente a la calidad del rendimiento del proyector.
- Siga la instalación de orientación del proyector correcta ya que una instalación no estándar puede afectar al rendimiento del proyector.
- Utilice una regleta de enchufes y o protector de sobrevoltaje. Los apagones y las caídas de tensión pueden DAÑAR los dispositivos.

Derechos de autor

Esta publicación, incluidas todas las fotografías, ilustraciones y software, está protegida por leyes de derechos de autor internacionales, con todos los derechos reservados. Ni este manual ni ningún material aquí contenido, puede ser reproducido sin el consentimiento por escrito del autor.

© Copyright 2018

Renuncia de responsabilidad

La información contenida en este documento está sujeta a cambios sin previo aviso. El fabricante no representa ni otorga ninguna garantía respecto al contenido de esta documentación y renuncia expresamente a cualquier garantía implícita de comerciabilidad o idoneidad para cualquier fin determinado. El fabricante se reserva el derecho de revisar esta publicación y de realizar cambios en el contenido del presente documento cuando lo estime oportuno sin que tenga la obligación de notificar a ninguna persona dichos cambios o revisiones.

Reconocimiento de marcas registradas

Kensington es una marca comercial registrada en EE.UU. de ACCO Brand Corporation con registros emitidos y aplicaciones pendientes en otros países de todo el mundo.

HDMI, el logotipo de HDMI y High-Definition Multimedia Interface son marcas comerciales o marcas registradas de HDMI Licensing, LLC en Estados Unidos y otros países.

DLP®, DLP-Link y el logotipo de DLP son marcas comerciales registradas de Texas Instruments, y BrilliantColor™ es una marca comercial de Texas Instruments.

Todos los demás nombres de producto utilizados en este manual pertenecen a sus respectivos propietarios y están reconocidos.

FCC

Este equipo ha sido comprobado y se ha determinado que cumple con los límites de dispositivo digital Clase B, de acuerdo con la Parte 15 de las Normas de la FCC. Dichos límites han sido diseñados para proporcionar una protección razonable contra interferencias perjudiciales en una instalación residencial. Este equipo genera, utiliza y puede irradiar energía de radiofrecuencia y, si no se encuentra instalado o si no es utilizado de acuerdo con las instrucciones, puede causar interferencias dañinas a las comunicaciones de radio.

No es posible, no obstante, garantizar que no se produzcan interferencias en una instalación particular. Si este dispositivo causa interferencias perjudiciales para la recepción de ondas de radio o televisión, lo cual puede determinarse apagándolo y encendiéndolo, se recomienda al usuario intentar corregir la interferencia poniendo en práctica una o más de las siguientes medidas:

- Cambiar la orientación o la ubicación de la antena receptora.
- Aumentar la separación entre el dispositivo y el receptor.
- Conectar el dispositivo a una toma de suministro eléctrico perteneciente a un circuito diferente de aquél al que está conectado el receptor.
- Solicitar ayuda a un distribuidor o a un técnico experto en radio y televisión.

Aviso: Cables apantallados

La conexión de cualquier dispositivo informático deberá tener lugar empleando cables apantallados a fin de no impedir la satisfacción de los requisitos de la normativa de la FCC.

Precaución

Aquellos cambios o modificaciones que no hayan sido expresamente aprobados por el fabricante podrían invalidar la autorización concedida por la Comisión Federal de Comunicaciones al usuario para usar este proyector.

Condiciones de funcionamiento

Este dispositivo cumple con el Apartado 15 de la Normativa de la FCC. Su funcionamiento se encuentra sujeto a las dos condiciones siguientes:

1. Este dispositivo no debe causar interferencias perjudiciales; y
2. Este dispositivo debe aceptar cualquier interferencia recibida, incluidas aquellas que pudieran causar un funcionamiento no deseado.

Aviso: Usuarios canadienses

Este aparato digital de Clase B cumple con la norma canadiense ICES-003.

Remarque à l'intention des utilisateurs canadiens

Cet appareil numérique de la classe B est conforme à la norme NMB-003 du Canada.

Declaración de conformidad para los países de la UE

- Directiva EMC 2014/30/CE (enmiendas incluidas)
- Directiva de baja tensión 2014/35/CE
- Directiva R&TTE 1999/5/CE (si el producto cuenta con funciones RF)

RAEE



Instrucciones de eliminación

No arroje este dispositivo electrónico a la basura cuando desee desecharlo. Contribuya a reducir los niveles de contaminación y garantizar la máxima protección del medioambiente reciclando.

INTRODUCCIÓN

Descripción del paquete

Desempaquete con cuidado el producto y compruebe que tiene todos los elementos enumerados a continuación bajo la sección de accesorios estándar. Algunos de los elementos que figuran en los accesorios opcionales pueden no estar disponibles en función del modelo, las especificaciones y la región de compra. Compruébelo en su lugar se compra. Algunos accesorios pueden variar según la región.

La tarjeta de garantía solo se suministra en ciertas regiones concretas. Póngase en contacto con su proveedor para obtener más información detallada.

Accesorios estándar

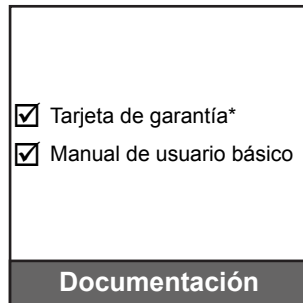
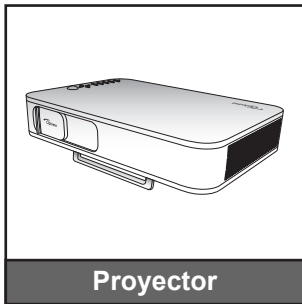

Nota:

- *El mando a distancia se proporciona con las pilas.*
- ** Para obtener información sobre la garantía europea, visite www.optoma.com.*

INTRODUCCIÓN

Información general del producto

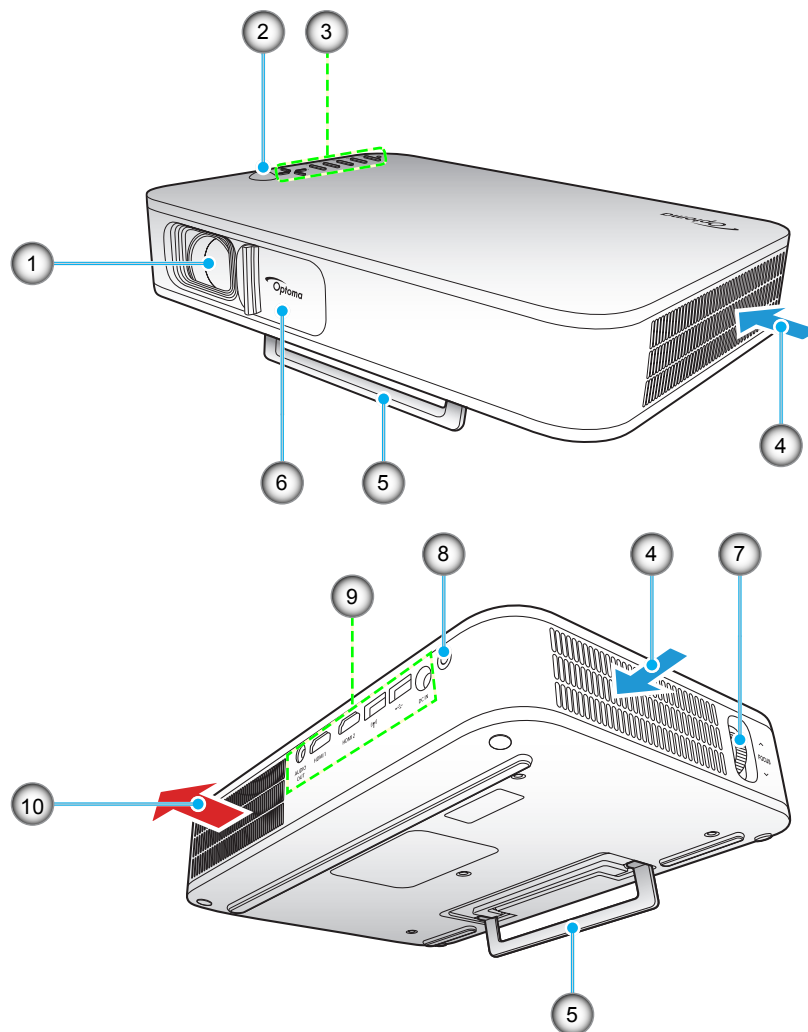

Nota: Mantenga una distancia mínima de 20 cm entre las aberturas de entrada y salida.

| Nº | Opción | Nº | Opción |
|----|------------------------------|-----|----------------------|
| 1. | Objetivo | 6. | Tapa de la lente |
| 2. | Receptor de infrarrojos (IR) | 7. | Anillo de enfoque |
| 3. | Panel de control | 8. | Botón de encendido |
| 4. | Ventilación (entrada) | 9. | Entrada / Salida |
| 5. | Caballete | 10. | Ventilación (salida) |

INTRODUCCIÓN

Conexiones

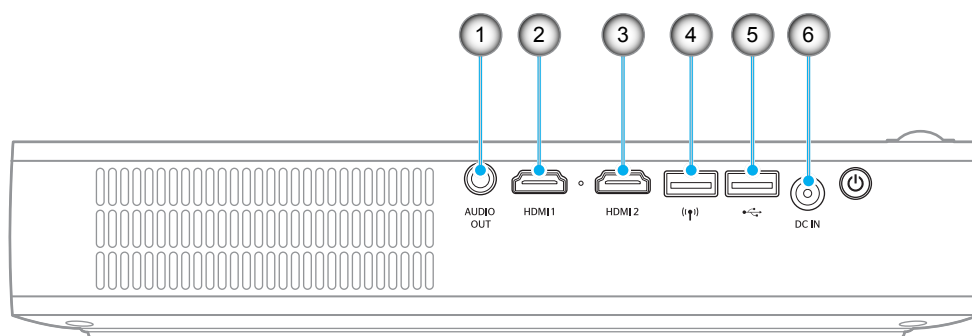

| Nº | Opción | Nº | Opción |
|----|--------------------------|----|--|
| 1. | Conector SALIDA DE AUDIO | 4. | Conector USB-A (llave de Wi-Fi) |
| 2. | Conector HDMI 1 | 5. | Conector USB-A (USB Display) / Salida de alimentación USB (5V/1,5 A) |
| 3. | Conector HDMI 2 | 6. | Conector ENTRADA CC |

INTRODUCCIÓN

Panel de control

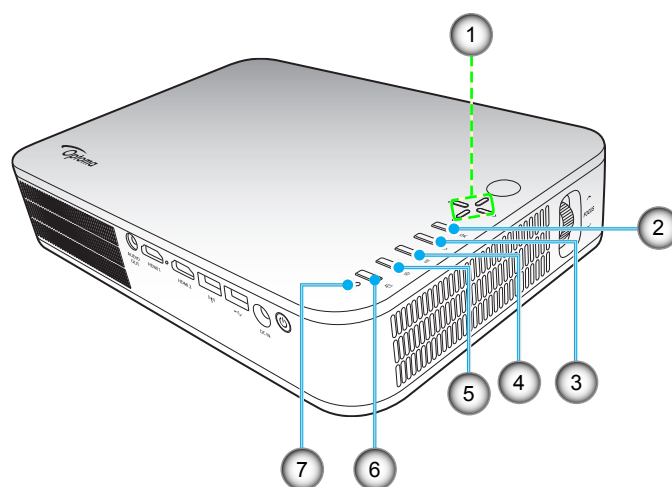

| Nº | Opción | Nº | Opción |
|----|--|----|-------------------------|
| 1. | Botones de selección de cuatro direcciones | 5. | Inicio |
| 2. | Aceptar | 6. | Modo de visualización |
| 3. | Volver | 7. | Indicador LED de estado |
| 4. | Configuración | | |

INTRODUCCIÓN

Mando a distancia

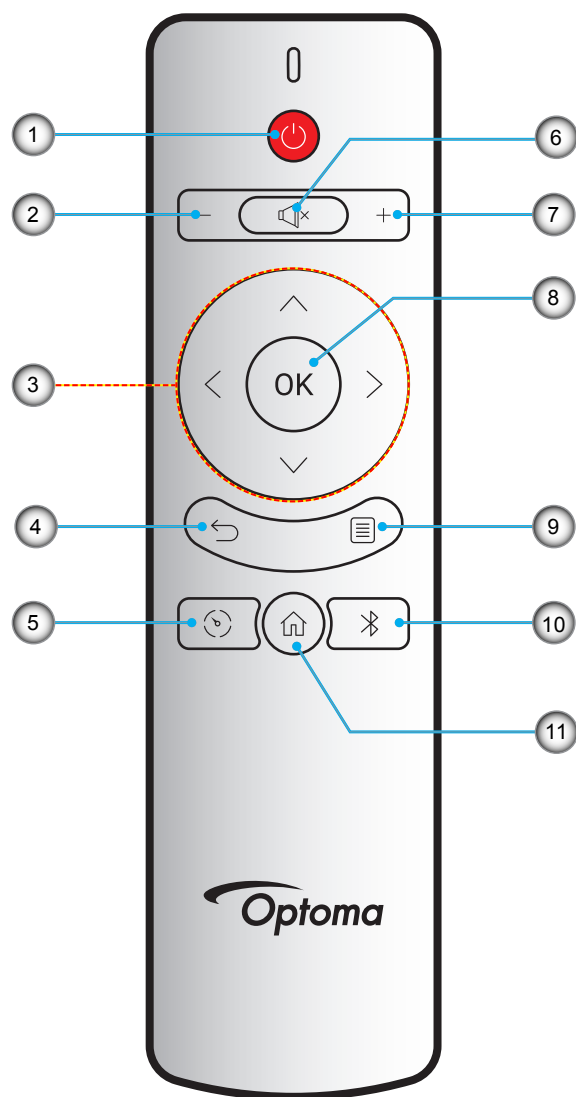

| Nº | Opción |
|----|--|
| 1. | Encender y apagar |
| 2. | Volumen - |
| 3. | Botones de selección de cuatro direcciones |
| 4. | Volver |
| 5. | Modo de visualización |
| 6. | Mudo |

| Nº | Opción |
|-----|---------------|
| 7. | Volumen + |
| 8. | Aceptar |
| 9. | Configuración |
| 10. | Bluetooth |
| 11. | Inicio |

CONFIGURACIÓN E INSTALACIÓN

Instalación del proyector con trípode

Enrosque un trípode estándar en el orificio con rosca del proyector.

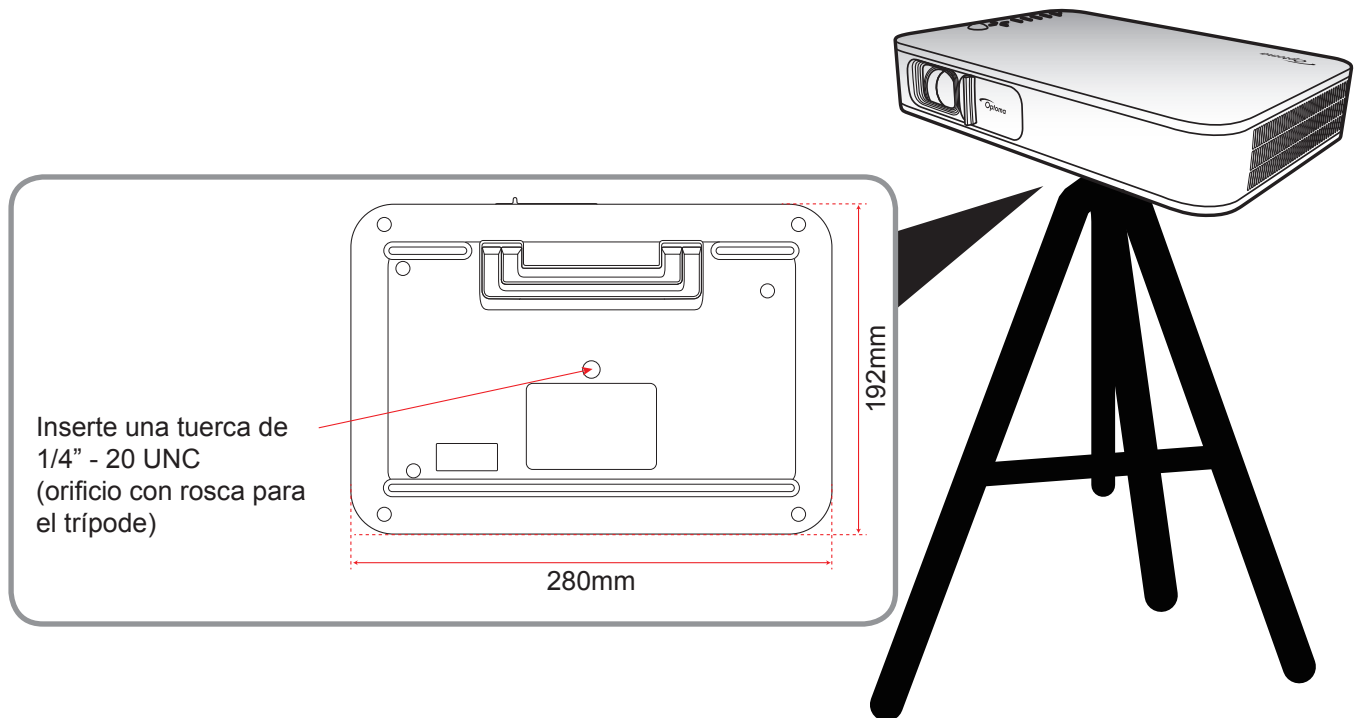

Nota:

- *Tenga en cuenta que los daños resultantes de la instalación incorrecta invalidarán la garantía.*
- *Para saber cómo determinar la ubicación del proyector para un tamaño de pantalla dado, consulte la tabla de distancias en la página 35.*

CONFIGURACIÓN E INSTALACIÓN

Conectar fuentes al proyecto

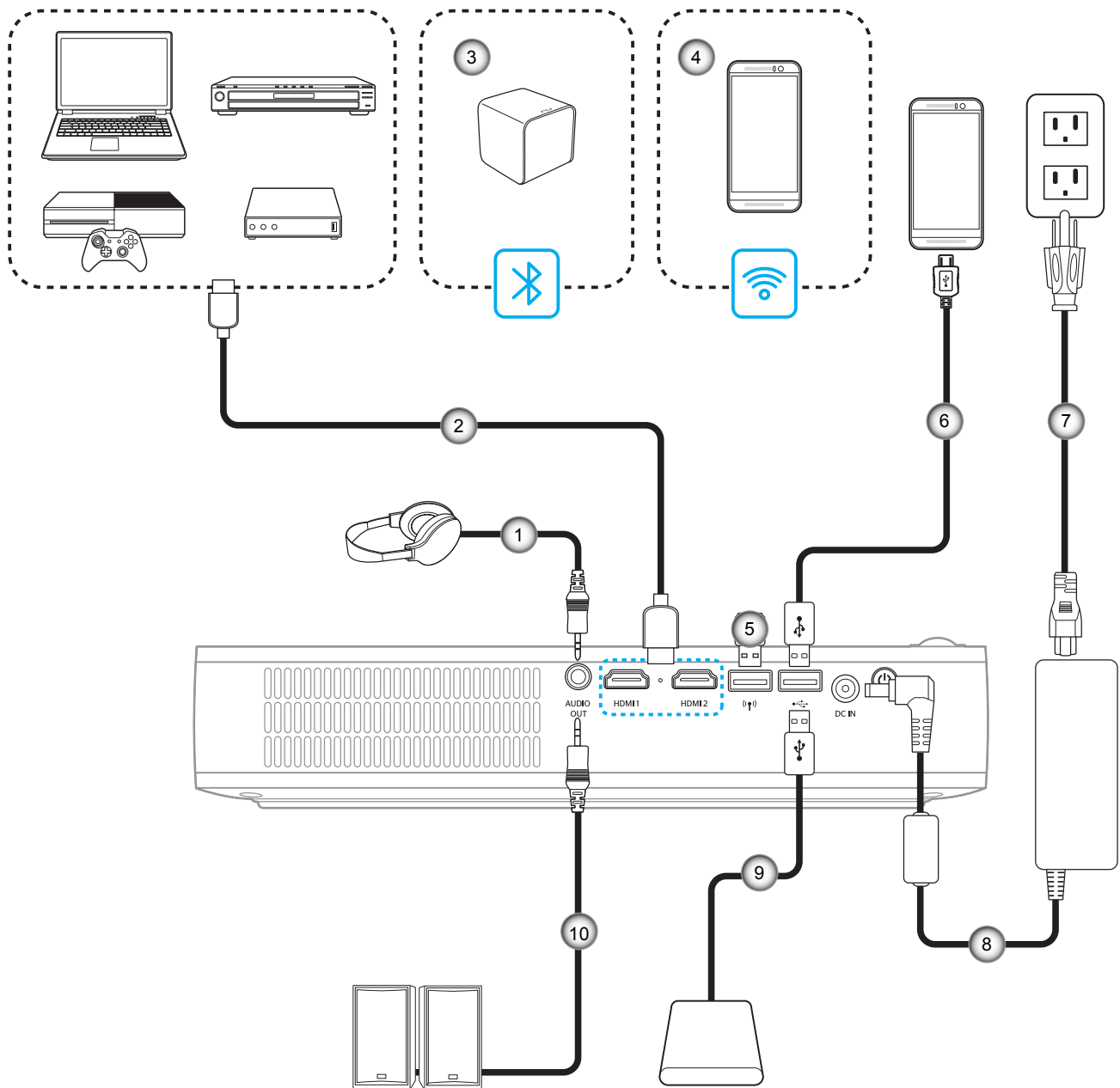

| Nº | Opción | Nº | Opción |
|----|------------------------------|-----|---------------------------|
| 1. | Cable de salida de audio | 6. | Cable USB |
| 2. | Cable HDMI | 7. | Cable de alimentación |
| 3. | Conexión Bluetooth | 8. | Adaptador de alimentación |
| 4. | Conexión inalámbrica (Wi-Fi) | 9. | Cable USB |
| 5. | Llave de Wi-Fi | 10. | Cable de salida de audio |

Nota: El adaptador inalámbrico es un accesorio opcional.

CONFIGURACIÓN E INSTALACIÓN

Ajustes de la imagen proyectada

Altura de la imagen

Despliegue el caballete para adaptar la altura de la imagen.

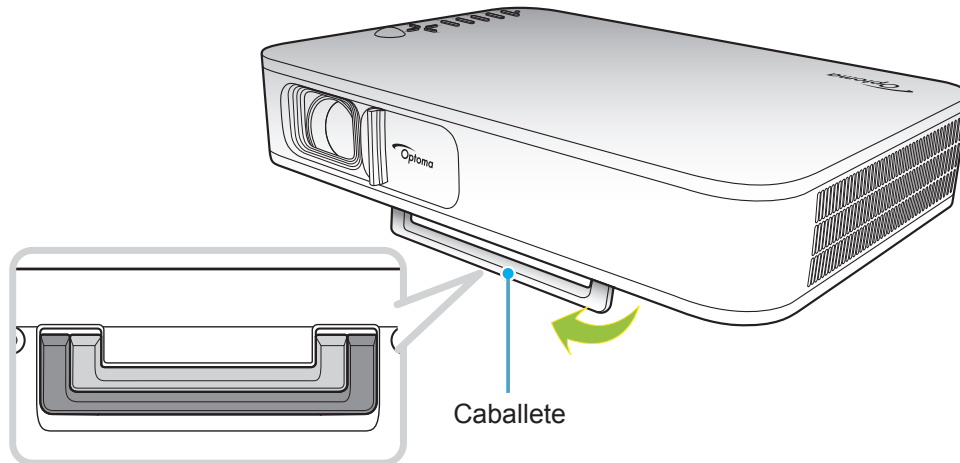

Enfoque

Gire el anillo de enfoque hacia un lado o hacia el otro hasta que la imagen sea nítida.

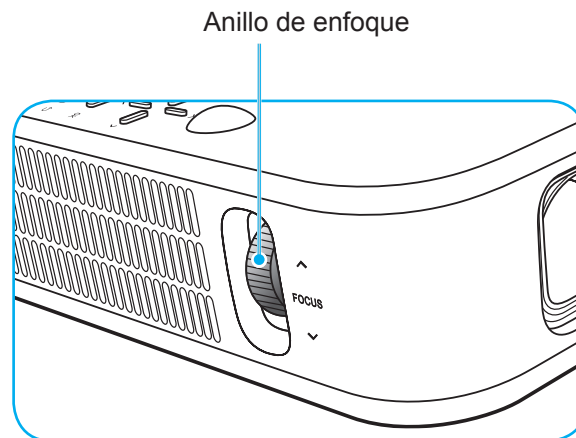

CONFIGURACIÓN E INSTALACIÓN

Configuración del mando a distancia

Instalar y cambiar las pilas

Con el mando a distancia se suministran dos pilas del tipo AAA.

1. Retire la tapa de las baterías situada en la parte posterior del mando a distancia.
2. Inserte baterías AAA en el compartimiento de la batería como se muestra.
3. Vuelva a colocar la cubierta posterior del mando a distancia.

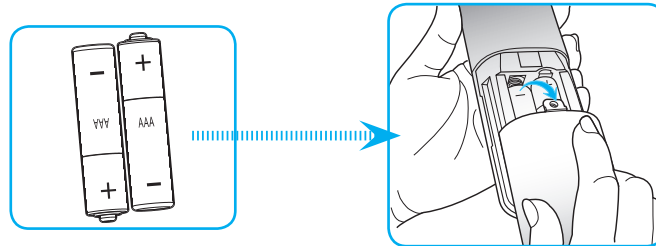

Nota: Utilice pilas del mismo tipo o equivalentes cuando reemplace las pilas gastadas.

PRECAUCIÓN

El uso inadecuado de las pilas puede provocar fugas de sustancias químicas o explosiones. Asegúrese de seguir las instrucciones que se indican a continuación.

- No mezcle pilas de diferentes tipos. Las pilas de tipo diferente tienen distintas características.
- No mezcle pilas usadas y nuevas. Si mezcla pilas usadas y nuevas puede reducir la autonomía de estas últimas o provocar fugas de sustancias químicas en las primeras.
- Retire las pilas tan pronto como se agoten. Las sustancias químicas que se fugan de las pilas que entren en contacto con la piel pueden provocar sarpullidos. Si detecta alguna fuga de sustancia química, límpiela completamente con un paño.
- Las pilas proporcionadas con este producto pueden tener una esperanza de vida más corta debido a las condiciones de almacenamiento.
- Si no va a usar el mando a distancia durante un prolongado período de tiempo, quite las pilas.
- Cuando se deshaga de las pilas, debe hacerlo conforme a las leyes del área o país correspondiente.

CONFIGURACIÓN E INSTALACIÓN

Alcance efectivo

El sensor de infrarrojos (IR) del mando a distancia está situado en la parte superior del proyector. Asegúrese de que el ángulo de operación del mando a distancia esté dentro de un ángulo de $\pm 35^\circ$ hacia el receptor IR del proyector. La distancia entre el mando a distancia y el sensor no debe ser superior a 6 metros en un ángulo de operación de 45° y 14 metros en un ángulo de operación de 0° .

- Asegúrese de que no haya ningún obstáculo entre el mando a distancia y el sensor de infrarrojos que pueda obstruir la trayectoria del haz de infrarrojos.
- Asegúrese de que la luz solar o la luz de lámparas fluorescentes no incide directamente sobre el transmisor de infrarrojos del mando a distancia.
- Mantenga el mando a distancia alejado de lámparas fluorescentes más de 2 metros ya que, de lo contrario, el mando a distancia podría no funcionar correctamente.
- Si el mando a distancia se encuentra cerca de una lámpara fluorescente de tipo Inverter, podría dejar de ser efectivo en ciertas ocasiones.
- Si el mando a distancia y el proyector se encuentran a una distancia muy cercana uno de otro, aquel puede dejar de funcionar.
- Cuando apunte a la pantalla, la distancia efectiva es inferior a 5 metros desde el mando a distancia a la pantalla y los haces de infrarrojos se reflejan hacia el proyector. Sin embargo, el alcance efectivo podría cambiar en función de las pantallas.

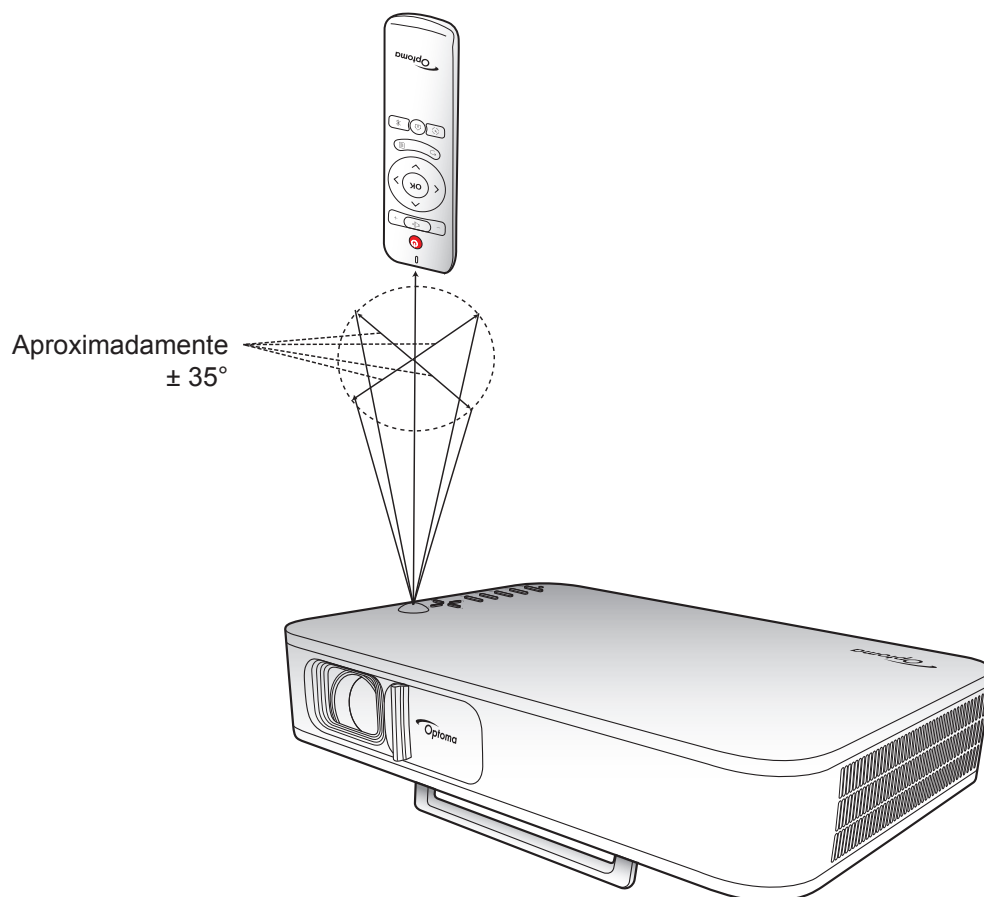

UTILIZAR EL PROYECTOR

Carga de la batería integrada del proyector

El proyector está equipado con una batería integrada. En general, se puede utilizar el proyector libremente sin tener que buscar un enchufe.

IMPORTANTE: La batería solo se cargará cuando el proyector esté apagado.

Para cargar la batería, siga los siguientes pasos:

1. Conecte un extremo del cable de alimentación para CA al adaptador de alimentación. A continuación, conecte el adaptador de alimentación al conector ENTRADA CC del proyector.
2. Conecte el otro extremo del cable de alimentación para CA a un enchufe. Una vez conectado, el indicador LED de estado se iluminará de color rojo. Para que la batería se cargue por completo (del 0 al 100 %), el proceso de carga durará de 2,5 al 3 h.

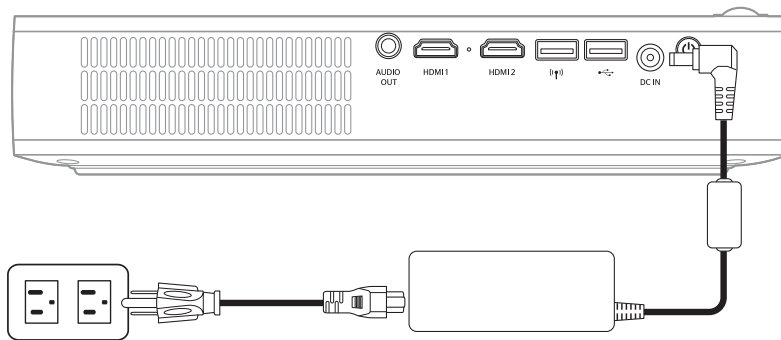

Nota:

- El indicador LED de estado se apagará cuando la batería esté cargada por completo.
- La batería integrada puede durar hasta 1,5 horas en modo Brillante y hasta 2,5 horas en modo ECO.

UTILIZAR EL PROYECTOR

Uso del proyector como una batería externa

La batería integrada del proyector permite utilizarlo como una batería externa para sus dispositivos móviles.

Para cargar su dispositivo móvil, siga los siguientes pasos:

1. Conecte un extremo del cable USB al conector USB del proyector.
2. Conecte el otro extremo del cable USB al puerto USB de su dispositivo móvil.

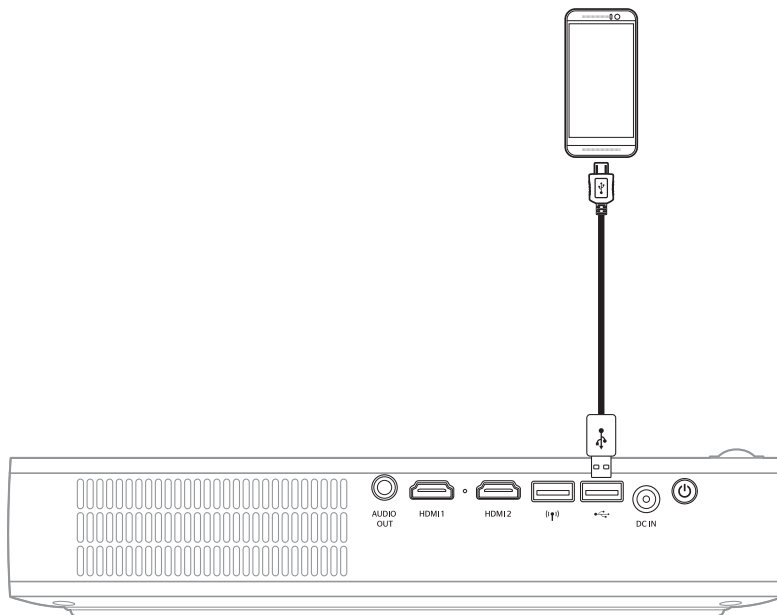

Nota: Si se desconecta el cable de alimentación, el conector USB solo continuará transmitiendo corriente si el **USB 5V (En espera)** está configurado como **On**. Para más información, consulte la página 33.

UTILIZAR EL PROYECTOR

Encender y apagar el proyector

Encender el dispositivo

1. Conecte el cable de señal/fuente.
2. Deslice la palanca de la tapa de la lente hacia la derecha. El proyector se encenderá automáticamente.

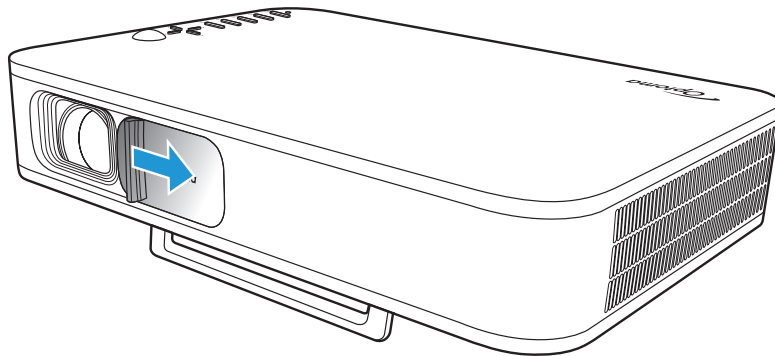

Nota:

- Si la tapa de la lente está abierta, puede encender el proyector pulsando el botón **Encender** en el proyector o el botón  en el mando a distancia.
- También puede utilizar el proyector cuando esté conectado a una fuente de alimentación. Sin embargo, la batería no se cargará cuando el proyector esté encendido.

Apagado

Para apagar el proyector, realice una de las siguientes acciones:

- Deslice la tapa de la lente hacia la izquierda.
- Pulse el botón **Encender** en la parte posterior del proyector.
- Pulse el botón  del mando a distancia.

Cuando el indicador LED de estado se apaga, significa que el proyector se ha apagado correctamente.



Nota: No es recomendable encender el proyector inmediatamente después del procedimiento de apagado.

UTILIZAR EL PROYECTOR

Descripción de la pantalla de inicio

La pantalla de inicio se muestra cada vez que se enciende el proyector.





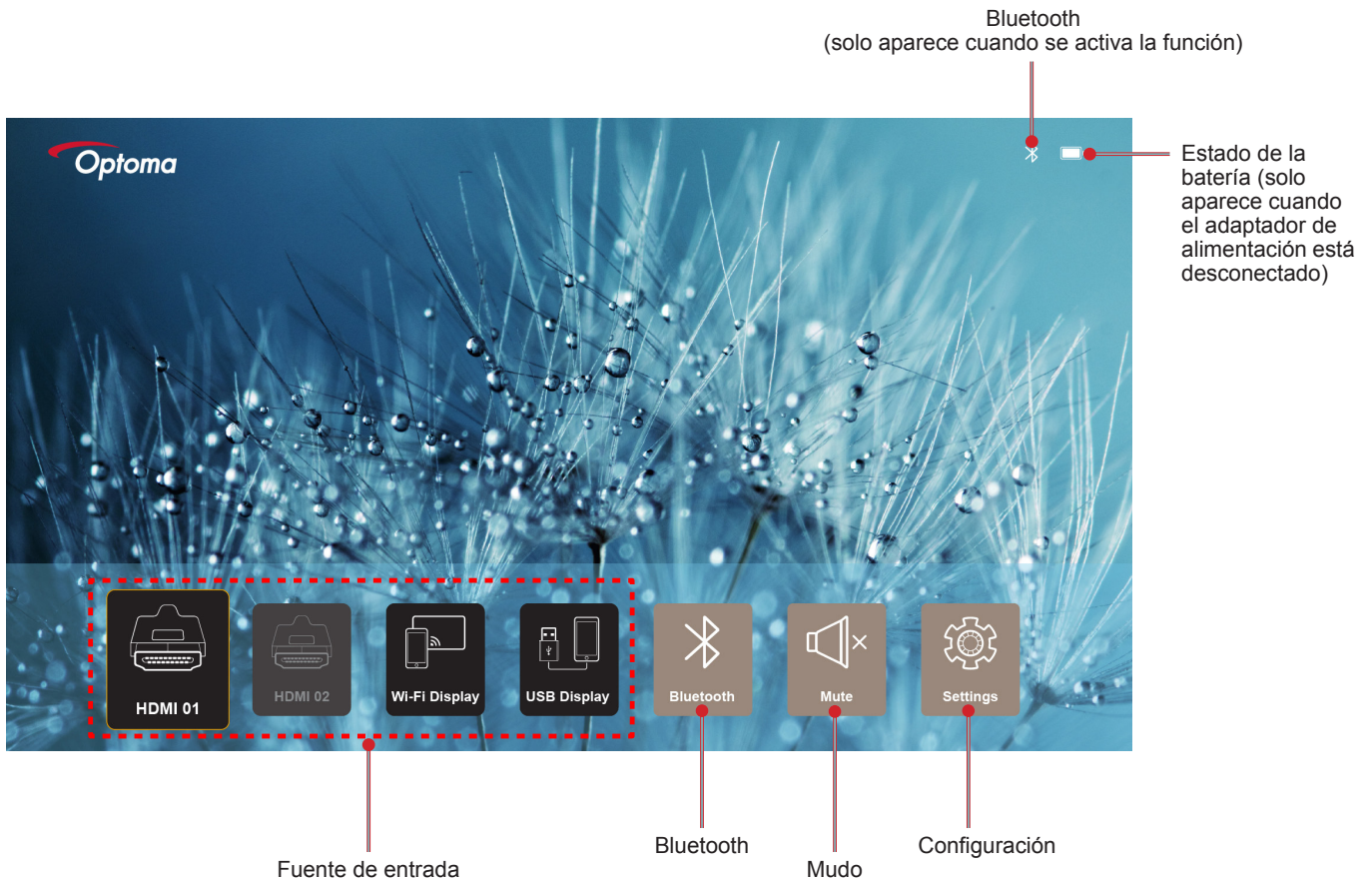













Para desplazarse por la pantalla de inicio, utilice los botones del mando a distancia o del panel de control del proyector.

Puede volver a la pantalla de inicio principal en cualquier momento pulsando el botón  en el mando a distancia o el botón  en el panel de control del proyector independientemente de la página en la que se encuentre.



Desplazarse por la pantalla de inicio

Puede desplazarse por la pantalla de inicio utilizando el mando a distancia o el panel de control del proyector.

| Acción | Utilizar el mando a distancia | Utilizar el panel de control del proyector |
|--|---|---|
| Seleccionar elemento | Pulse los botones  ,  ,  o  . | Pulse los botones  ,  ,  o  . |
| Confirmar selección | Pulse el botón Aceptar . | Pulse el botón Aceptar . |
| Abrir/Ocultar el menú de configuración | Pulse el botón  . | Pulse el botón  . |
| Abrir/Ocultar el menú de configuración del Bluetooth | Pulse el botón  . | Pulse el botón  . |
| Mudo/Reactivar sonido | Pulse el botón  . | N/A |
| Cambiar el modo Display | Pulse el botón  . | Pulse el botón  . |
| Volver a la página anterior | Pulse el botón  . | Pulse el botón  . |
| Volver a la pantalla de inicio | Pulse el botón  . | Pulse el botón  . |

UTILIZAR EL PROYECTOR

Seleccionar una fuente de entrada

El proyector le permite conectar varias fuentes de entrada mediante conexiones por cable, redes inalámbricas o Bluetooth.

Para cambiar la fuente de entrada:

1. Conecte el cable de señal/fuente.
2. Pulse el botón < o > para seleccionar la fuente de entrada deseada y pulse **Aceptar** para confirmar la selección.

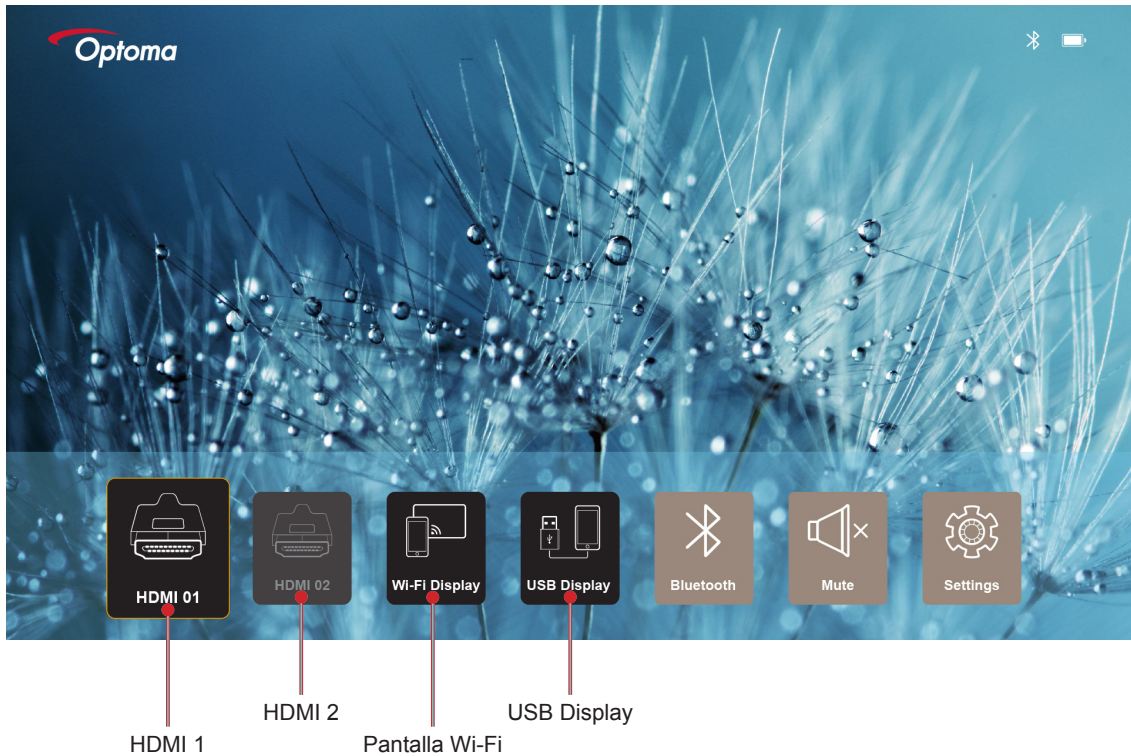

Nota:

- Para conectar fuentes al proyector, consulte la página 12.
- Para más información sobre las conexiones inalámbricas, consulte la sección “Transmisión multimedia inalámbrica” o “Conectar a un altavoz inalámbrico”.
- Para más información sobre la conexión de pantalla USB, consulte la sección “Uso de la función USB Display”.

UTILIZAR EL PROYECTOR

Transmisión multimedia inalámbrica

Seleccione **Pantalla Wi-Fi** para proyectar la pantalla de su dispositivo móvil en el proyector mediante conexión Wi-Fi.

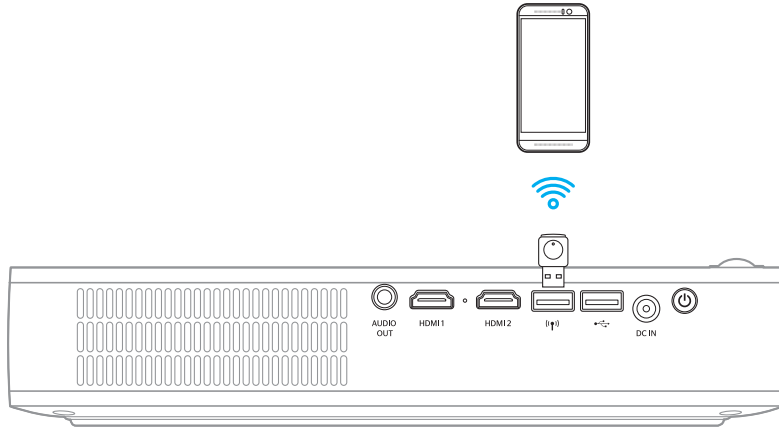

1. Cuando utilice la función Pantalla Wi-Fi por primera vez, descargue e instale la aplicación EZCast Pro en su dispositivo móvil.
Nota: Puede escanear el código QR que verá en la pantalla o descargarlo de la App Store o Google Play.
2. En el proyector, inserte la llave Wi-Fi y seleccione **Pantalla Wi-Fi**.

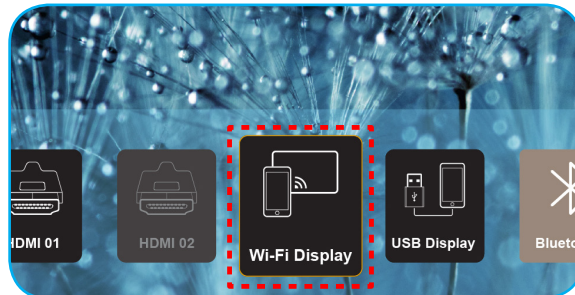

IMPORTANTE: Para garantizar que la función inalámbrica funcione correctamente, la llave Wi-Fi debe estar conectada al conector USB izquierdo.

Aparece la pantalla con las instrucciones de configuración.

Optoma Device Name: EZCastPro_8C0E0E81
Password: 87654321

Setup process
(After setup, select the projector directly in EZCast Pro device list for casting.)

- 1 Install EZCast Pro App from App Store or Google Play.
- 2 Connect your phone or laptop to projector in Wi-Fi settings (device password on top).
- 3 Launch EZCast Pro and enter "Settings" to setup a network for projector in "Network Settings".
- 4 Reconnect your phone or laptop to your Wi-Fi (not the "EZCast Pro_XXXX" network).
- 5 Select the projector directly in EZCast Pro device list for casting.

UTILIZAR EL PROYECTOR

3. Active el Wi-Fi en su dispositivo móvil. A continuación, conéctelo al proyector (p. ej., EZCastPro_XXXXXXXX).

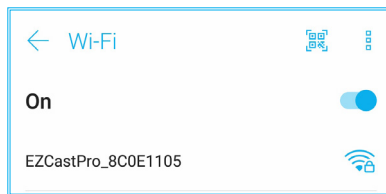

4. Introduzca la contraseña para establecer la conexión.

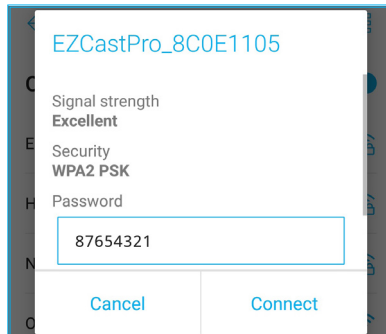

Nota:

- Puede obtener el nombre del proyector y su contraseña para configurarla conexión inalámbrica en la pantalla de instrucciones de configuración.

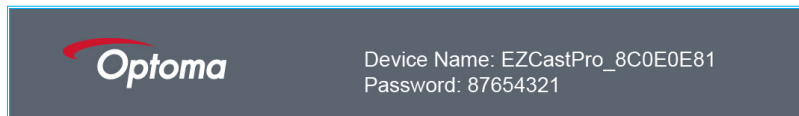

- Puede que el proceso de conexión inalámbrica varíe según el dispositivo. Consulte el manual de usuario correspondiente.

5. Ejecute la aplicación "EZCast Pro" y toque la pantalla para conectarse al proyector.

Nota: Cuando ejecute la aplicación por primera vez, aparecerá un mensaje emergente en la pantalla. Pulse **Sí** para continuar.

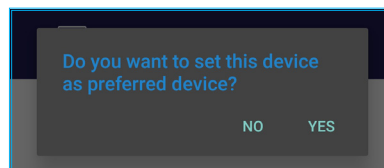

6. Cuando aparezca la pantalla principal, pulse **Reproducción desactivada** > **Comenzar ahora** para empezar a proyectar su dispositivo móvil en la pantalla.

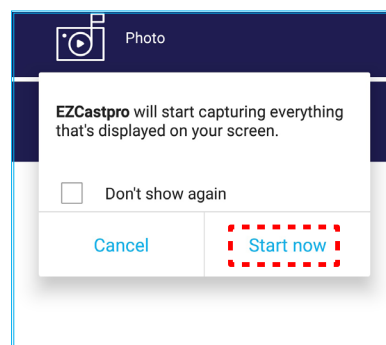
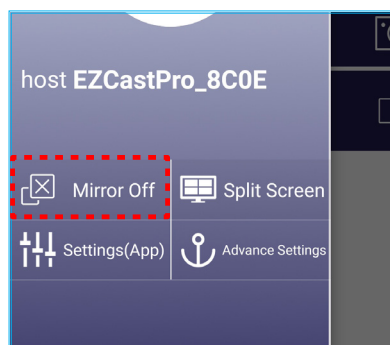

7. Seleccione los contenidos que quiera proyectar.

UTILIZAR EL PROYECTOR

Uso de la función USB Display

Seleccione **USB Display** para proyectar la pantalla de su dispositivo móvil en el proyector mediante la conexión por cable de USB.

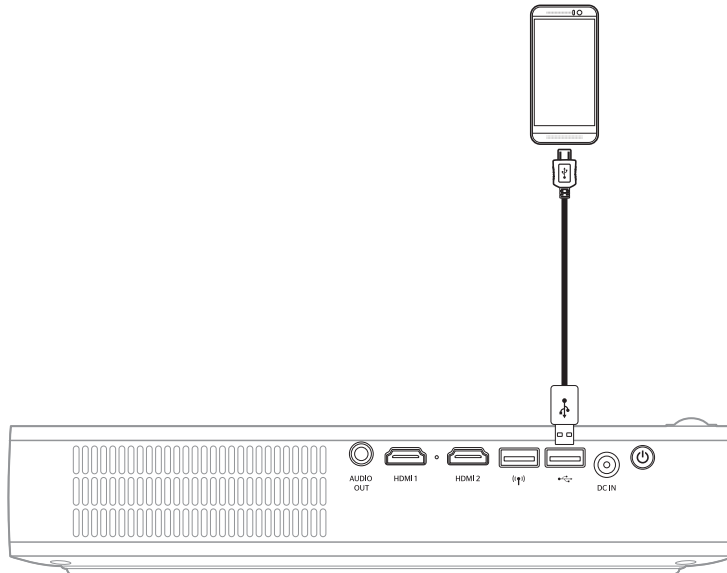

1. Cuando utilice la función USB Display por primera vez, descargue e instale la aplicación EZCast Pro en su dispositivo móvil.
2. Conexión de su dispositivo móvil con el proyector mediante cable USB.
3. Seleccione **USB Display** en el proyector.

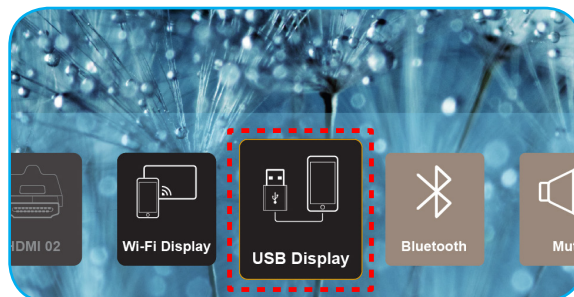

Aparece la pantalla con las instrucciones de configuración.

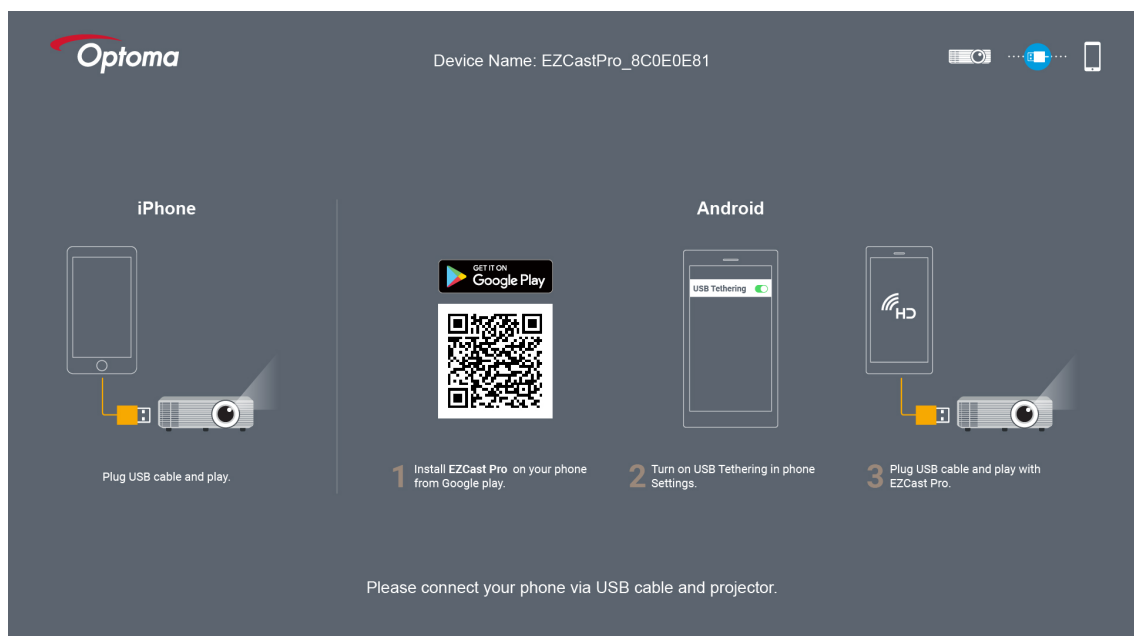

UTILIZAR EL PROYECTOR

4. Active la función **Anclaje USB** en su dispositivo móvil.
Por ejemplo, diríjase a **Configuración > Más > Compartir Red > Anclaje USB** y configúrelo como **Activo**.

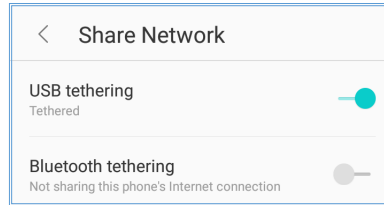

Nota: La configuración del anclaje USB varía según el dispositivo. Consulte el manual de usuario correspondiente.

5. Ejecute la aplicación "EZCast Pro" y toque la pantalla para conectarse al proyector.
6. Cuando aparezca la pantalla principal, pulse **Reproducción desactivada > Comenzar ahora** para empezar a proyectar su dispositivo móvil en la pantalla.

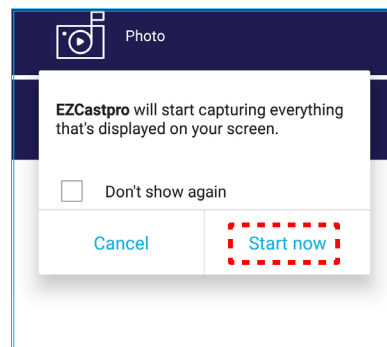
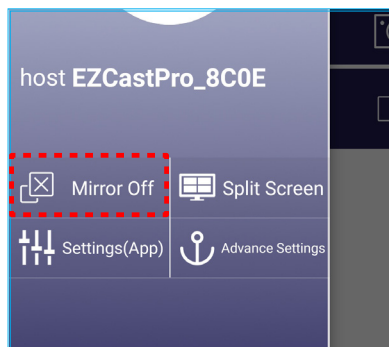



7. Seleccione los contenidos que quiera proyectar.

UTILIZAR EL PROYECTOR

Conectar a un altavoz inalámbrico

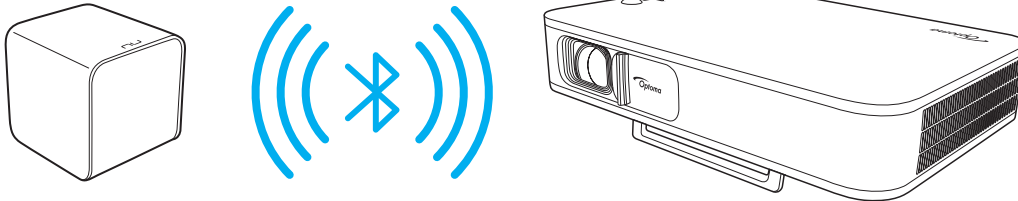
Con el módulo Bluetooth interno, puede conectar el proyector a un altavoz o barra de sonido compatible con Bluetooth.



1. Abra el menú Bluetooth. Puede abrir el menú de las siguientes formas:
 - Con el mando a distancia: Pulse el botón .
 - Con el panel de control del proyector: Pulse el botón < o > para seleccionar **Bluetooth** y pulse el botón **Aceptar**.

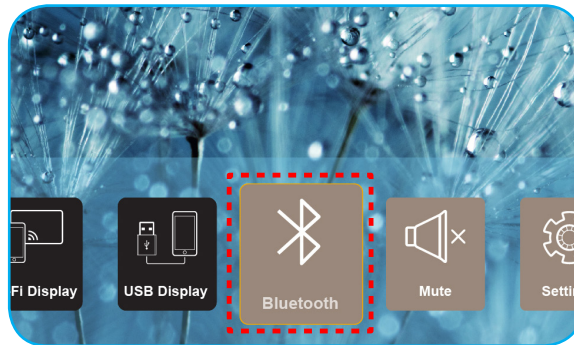

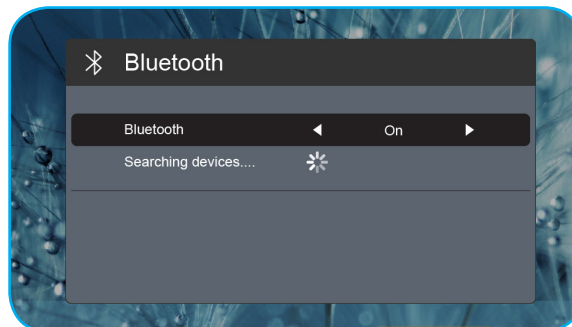

2. Encienda el altavoz Bluetooth y active la función Bluetooth (si fuera necesario).

Nota: Para más información sobre el funcionamiento de su altavoz Bluetooth, consulte su documentación.
3. En la configuración del Bluetooth en el proyector, pulse el botón **Encender**. A continuación, busque el altavoz Bluetooth.



4. Seleccione "Altavoz" para comenzar la conexión. Una vez se haya realizado la conexión con éxito y los dispositivos se hayan conectado, puede utilizar el altavoz externo para la salida de audio.

Nota:

- Puede ajustar el volumen pulsando el botón  o  del mando a distancia.
- Para activar la función de silenciar, pulse el botón  en el mando a distancia o seleccione **Silenciar** en la pantalla de inicio.

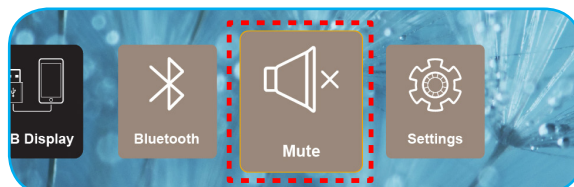

- Asegúrese de que la distancia entre su altavoz Bluetooth y el proyector sea inferior a 10 metros.

UTILIZAR EL PROYECTOR

Configuración de los ajustes del proyector

Seleccione **Ajustes** para gestionar diversas opciones del dispositivo entre las que se incluyen: la configuración de los ajustes del dispositivo, consultar la información del sistema y restablecer los ajustes del sistema.

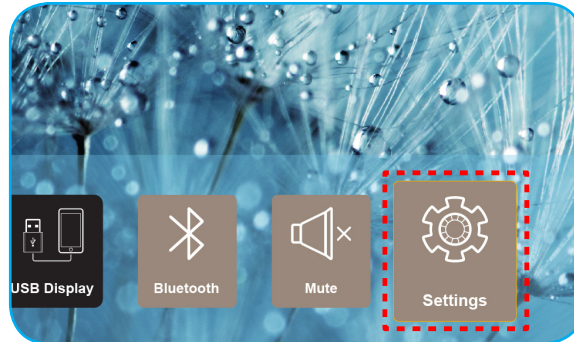

Los menús principales disponibles son los siguientes:

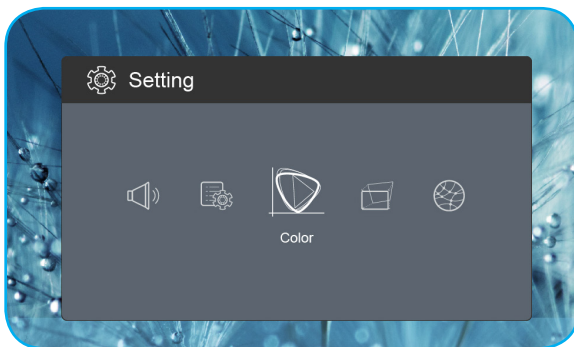

Menú de color

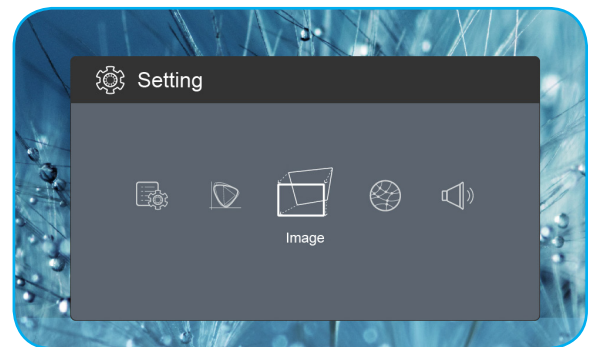

Menú imagen

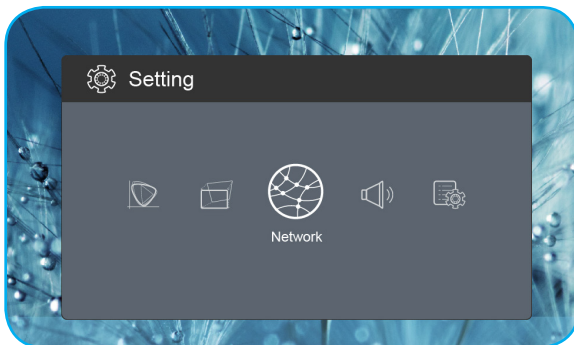

Menú de red

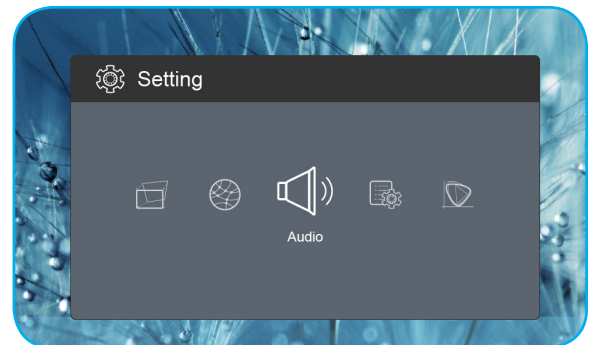

Menú de audio

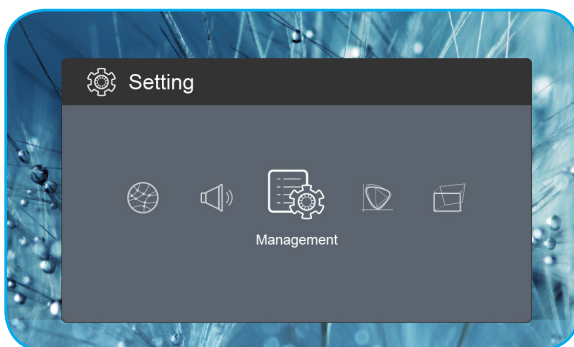

Menú de administración

UTILIZAR EL PROYECTOR

Árbol de menús en pantalla (OSD)

| Nivel 1 | Nivel 2 | Nivel 3 | Valor |
|-------------|-----------------------|------------|----------------|
| Color | Modo de visualización | | Cine |
| | | | Juego |
| | | | Brillante |
| | | | sRGB |
| | Brillo | | 0 ~ 100 |
| | Contraste | | 0 ~ 100 |
| | Saturación | | 0 ~ 100 |
| | Nitidez | | 0 ~ 3 |
| | Temperatura del color | | Estándar |
| | | | Cool |
| | | | Frío |
| | | | Native |
| | Gama | | Estándar |
| | | | Film |
| | | | Video |
| | | | Graphic |
| | Matiz | | -50 ~ +50 |
| | Color de la pared | | Blanco |
| | | | Amarillo claro |
| | | | Azul claro |
| | | | Rosa |
| | | | Verde oscuro |
| | Ganancia | Ganancia R | 0 ~ 100 |
| G ganancia | | 0 ~ 100 | |
| B ganancia | | 0 ~ 100 | |
| R Offset | | 0 ~ 100 | |
| G Offset | | 0 ~ 100 | |
| B Offset | | 0 ~ 100 | |
| Reiniciar | | | |
| Imagen | Modo de proyección | | Frente |
| | | | Posterior |
| | Proyección Ubicación | | Escritorio |
| | | | Techo |
| | Relación de aspecto | | Auto |
| | | | 4:3 |
| | | | 16:9 |
| | | | L.Box |
| | Auto V. Keystone | | On |
| | | | Off |
| | V. Keystone | | -30 ~ +30 |
| H. Keystone | | -20 ~ +20 | |

UTILIZAR EL PROYECTOR

| Nivel 1 | Nivel 2 | Nivel 3 | Valor |
|----------------|---------------------|---------|----------------|
| Imagen | Corrección 4 Corner | | Top Left |
| | | | Top Right |
| | | | Bottom Left |
| | | | Bottom Right |
| | Rango de color HDMI | | Auto |
| | | | Rango limitado |
| | | | Gama completa |
| | Zoom digital | | 1.0 |
| | | | 1.2 |
| | | | 1.4 |
| | | 1.6 | |
| | | 1.8 | |
| | Reiniciar | | |
| Red | Wi-Fi | | On |
| | | | Off |
| | WiFi IP | | |
| | Reiniciar | | |
| Audio | Volumen | | 0 ~ 40 |
| | Audio Output | | Auto |
| | | | Bluetooth |
| | | | Projector |
| | Mudo | | On |
| | | Off | |
| | Reiniciar | | |
| Administración | Idioma | | English |
| | | | Čeština |
| | | | Dansk |
| | | | Deutsch |
| | | | Español |
| | | | Français |
| | | | Italiano |
| | | | Magyar |
| | | | Nederlands |
| | | | Polski |
| | | | Português |
| | | | Suomi |
| | | | Svenska |
| | | | Türkçe |
| | | | Русский |
| | ไทย | | |
| | 繁體中文 | | |
| | 简体中文 | | |

UTILIZAR EL PROYECTOR

| Nivel 1 | Nivel 2 | Nivel 3 | Valor |
|------------------|----------------------------|---------|-------------|
| Administración | Idioma | | 日本語 |
| | | | 한국어 |
| | | | Việt Nam |
| | | | Farsi |
| | Logotipo | | Por defecto |
| | | | Neutro |
| | Apagado automático | | Off |
| | | | 15 |
| | | | 30 |
| | | | 60 |
| | | | 120 |
| | Modo ECO | | On |
| | | | Off |
| | USB 5V (En espera) | | On |
| | | | Off |
| | Gran altitud | | On |
| | | | Off |
| | Alimentación CA activada | | On |
| | | | Off |
| | Versión de firmware | | |
| | Actualización del firmware | | OTA |
| | | | USB |
| | Horas lámp. LED | | |
| Reiniciar | | | |
| Restablecer todo | | | |

UTILIZAR EL PROYECTOR

Menú de color

Modo de visualización

Hay muchas preconfiguraciones de fábrica optimizadas para varios tipos de imágenes.

- **Cine:** Proporciona los mejores colores para ver películas.
- **Juego:** Seleccionar este modo para aumentar el nivel de brillo y tiempo de respuesta para disfrutar de video juegos.
- **Brillante:** Color y brillo máximo desde la entrada de PC.
- **sRGB:** Color preciso estandarizado.

Brillo

Permite ajustar el brillo de la imagen.

Contraste

El contraste controla el grado de diferencia entre las partes más oscuras y las más claras de la imagen.

Saturación

Ajustar la saturación de la imagen.

Nitidez

Ajustar la nitidez de la imagen.

Temperatura del color

Seleccione una temperatura de color entre Estándar, Cool, Frío o Native.

Gama

Configure el tipo de curva gamma. Después de realizar la configuración inicial y completar el ajuste minucioso, utilice los pasos del ajuste gamma para optimizar la salida de la imagen.

- **Estándar:** Para configuración estandarizada.
- **Film:** Para cine en casa.
- **Video:** Para fuente de vídeo o TV.
- **Graphic:** Para fuente de PC o de fotografía.

Matiz

Ajusta el balance de color entre rojo y verde.

Color de la pared

Utilice esta función para obtener una imagen de pantalla optimizada conforme al color de la pared. Seleccione entre Blanco, Amarillo claro, Azul claro, Rosa y Verde oscuro.

Ganancia

Ajuste la ganancia y el desplazamiento de los colores rojo, verde y azul.

Reiniciar

Restablezca la configuración predeterminada de fábrica del **Color**.

UTILIZAR EL PROYECTOR

Menú Imagen

Modo de proyección

Seleccione el modo de proyección preferido entre Frente y Posterior.

Proyección Ubicación

Seleccione la ubicación de proyección preferida entre Escritorio y Techo.

Relación de aspecto

Seleccione la relación de aspecto de la imagen proyectada.

- **Auto:** Selecciona automáticamente el formato de pantalla adecuado.
- **4:3:** Este formato es para fuentes de entrada de 4:3.
- **16:9:** Este formato se utiliza con fuentes de entrada 16:9, como HDTV y DVD, mejoradas para TV panorámica.
- **L.Box:** Este formato se utiliza para fuentes de formato de cine (LTB) que no son 16x9 y para los usuarios que utilizan lentes 16x9 externas para conseguir una relación de aspecto de 2,35:1 a resolución completa.

Auto V. Keystone

Active o desactive el ajuste automático de la distorsión trapezoidal.

V. Keystone

Ajuste la distorsión trapezoidal de la imagen verticalmente y genere una imagen más cuadrada. La corrección trapezoidal vertical se utiliza para corregir una forma de imagen distorsionada en la que la parte superior e inferior están inclinadas hacia uno de los lados.

H. Keystone

Ajuste la distorsión trapezoidal de la imagen horizontalmente y genere una imagen más cuadrada. La corrección trapezoidal horizontal se utiliza para corregir una forma de imagen distorsionada en la que los bordes izquierdo y derecho de la misma tienen una longitud diferente.

Corrección 4 Corner

Permite apretar la imagen para ajustarla a un área definida moviendo las posiciones x e y de cada una de las cuatro esquinas.

Rango de color HDMI

Seleccione el rango de color y la señal de entrada apropiados.

- **Auto:** Detecte automáticamente el rango de color de la señal de entrada.
- **Rango limitado:** Seleccione esta opción si el rango de color de la señal de entrada es de 16 a 235.
- **Gama completa:** Seleccione esta opción si el rango de color de la señal de entrada es de 0 a 255.

Nota: Esta opción solo está disponible si la fuente de entrada es HDMI.

Zoom digital

Utilice esta opción para reducir o ampliar el tamaño de la imagen en la pantalla de proyección.

Reiniciar

Restablezca la configuración predeterminada de fábrica de **Imagen**.

UTILIZAR EL PROYECTOR

Menú de red

Nota: Este menú solo está disponible cuando la llave Wi-Fi está conectada al proyector.

Wi-Fi

Encienda o apague el Wi-Fi.

WiFi IP

Muestre la dirección IP asignada.

Reiniciar

Restablezca la configuración predeterminada de fábrica de **Red**.

Menú de audio

Volumen

Ajuste el nivel de volumen del audio.

Audio Output

Seleccione el dispositivo de salida de audio.

- **Auto:** Seleccione el dispositivo de salida de audio automáticamente.
- **Bluetooth:** Defina el altavoz Bluetooth externo como dispositivo de salida de audio.
- **Projector:** Defina el altavoz integrado como dispositivo de salida de audio.

Mudo

Utilice esta opción para desactivar temporalmente el sonido.

- **On:** Elija "On" para activar el silencio.
- **Off:** Elija "Off" para desactivar el silencio.

Nota: La función "Mudo" afecta tanto al volumen de los altavoces interno y externo.

Reiniciar

Restablezca la configuración predeterminada de fábrica de **Audio**.

Menú de administración

Idioma

Seleccione el menú OSD multilingüe.

Logotipo

Utilice esta función para establecer la pantalla de inicio deseada. Si se realizan cambios, los cambios realizados se aplicarán la próxima vez que encienda el proyector.

- **Por defecto:** La pantalla de inicio predeterminada.
- **Neutro:** La opción Logotipo no se muestra en pantalla de inicio.

Apagado automático

Establece el intervalo de cuenta atrás del temporizador. El temporizador de cuenta atrás comenzará a contar cuando no se esté enviando ninguna señal al proyector. El proyector se apagará automáticamente al finalizar la cuenta atrás. (en minutos).

UTILIZAR EL PROYECTOR

Modo ECO

Active o desactive el modo ECO.

Nota: Cuando se activa, este modo baja la intensidad de la lámpara del proyector, lo que disminuye el consumo de energía.

USB 5V (En espera)

Configure la fuente de alimentación USB al desconectar el cable de alimentación.

- **On:** El puerto USB solo transmitirá electricidad cuando el cable de alimentación esté desconectado.
- **Off:** La fuente de alimentación USB no está disponible cuando el cable de alimentación esté desconectado.

Nota:

- *Si se desconecta el cable de alimentación, el puerto USB continuará transmitiendo electricidad independientemente de la configuración del USB 5V, incluso si el proyector está apagado.*
- *El puerto USB continuará transmitiendo electricidad incluso si no hay ningún dispositivo conectado. Asegúrese de configurar el **USB 5V (En espera)** como **Off** antes de apagar el proyector. De lo contrario, puede que la batería se agote antes de lo habitual.*

Gran altitud

Cuando se seleccione "On", los ventiladores girarán de forma más rápida. Esta función resulta de gran utilidad en áreas ubicados a gran altitud donde el aire es más escaso.

Alimentación CA activada

Configure la fuente de alimentación del proyector.

- **On:** Cuando se desconecte el cable de alimentación, el proyector se apagará automáticamente. Cuando el usuario enchufe el cable de alimentación, el proyector se encenderá automáticamente.
- **Off:** Una vez que se desconecte el cable de alimentación, el proyector funcionará utilizando la batería.

Versión de firmware

Mostrar la versión actual del firmware.

Actualización del firmware

Seleccione el método para actualizar el firmware.

Horas lámp. LED

Mostrar las horas totales de diodo láser que se hayan utilizado.

Reiniciar

Restablezca la configuración predeterminada de fábrica de **Administración**.

Restablecer todo

Restablezca la configuración de todos los parámetros predeterminados de fábrica.

INFORMACIÓN ADICIONAL

Resoluciones compatibles

Digital (HDMI 1.4)

Resolución nativa: 1920 x 1080p a 60Hz

| Sincronismo establecido | Sincronismo estándar | Sincronismo del descriptor | Modo de vídeo admitido | Sincronismo de detalles |
|-------------------------|----------------------|----------------------------------|--------------------------|--------------------------|
| 720 x 400 a 70Hz | 1280 x 720 a 60Hz | 1920 x 1080 a 60Hz (por defecto) | 640 x 480p a 60Hz 4:3 | 1366 x 768 a 60Hz |
| 640 x 480 a 60Hz | 1280 x 960 a 60Hz | | 720 x 480p a 60Hz 4:3 | 1360 x 768 a 60Hz |
| 640 x 480 a 67Hz | 1440 x 810 a 60Hz | | 720 x 480p a 60Hz 16:9 | 1920 x 540 a 60Hz |
| 800 x 600 a 60Hz | | | 1280 x 720p a 60Hz 16:9 | 1280 x 768 a 60Hz |
| 1024 x 768 a 60Hz | | | 1920 x 1080i a 60Hz 16:9 | 1920 x 1080i a 60Hz 16:9 |
| | | | 720 x 480i a 60Hz 4:3 | |
| | | | 720 x 480i a 60Hz 16:9 | |
| | | | 1920 x 1080p a 60Hz 16:9 | |
| | | | 720 x 576p a 50Hz 4:3 | |
| | | | 720 x 576p a 50Hz 16:9 | |
| | | | 1280 x 720p a 50Hz 16:9 | |
| | | | 1920 x 1080i a 50Hz 16:9 | |
| | | | 720 x 576i a 50Hz 4:3 | |
| | | | 720 x 576i a 50Hz 16:9 | |
| | | | 1920 x 1080p a 50Hz 16:9 | |

INFORMACIÓN ADICIONAL

Tamaño de imagen y distancia de proyección

| Tamaño de imagen deseado | | | | | | Distancia de proyección | |
|--------------------------|----------|-------|----------|------|----------|-------------------------|-------|
| Diagonal | | Ancho | | Alto | | m | pies |
| m | pulgadas | m | pulgadas | m | pulgadas | | |
| 0,76 | 30 | 0,66 | 26,14 | 0,37 | 14,71 | 0,80 | 2,61 |
| 1,02 | 40 | 0,89 | 34,86 | 0,50 | 19,61 | 1,06 | 3,49 |
| 1,27 | 50 | 1,11 | 43,57 | 0,62 | 24,51 | 1,33 | 4,36 |
| 1,52 | 60 | 1,33 | 52,29 | 0,75 | 29,41 | 1,59 | 5,23 |
| 1,78 | 70 | 1,55 | 61,00 | 0,87 | 34,31 | 1,86 | 6,10 |
| 2,03 | 80 | 1,77 | 69,72 | 1,00 | 39,22 | 2,12 | 6,97 |
| 2,29 | 90 | 1,99 | 78,43 | 1,12 | 44,12 | 2,39 | 7,84 |
| 2,54 | 100 | 2,21 | 87,15 | 1,25 | 49,02 | 2,66 | 8,71 |
| 3,05 | 120 | 2,66 | 104,58 | 1,49 | 58,82 | 3,19 | 10,46 |
| 3,81 | 150 | 3,32 | 130,72 | 1,87 | 73,53 | 3,98 | 13,07 |

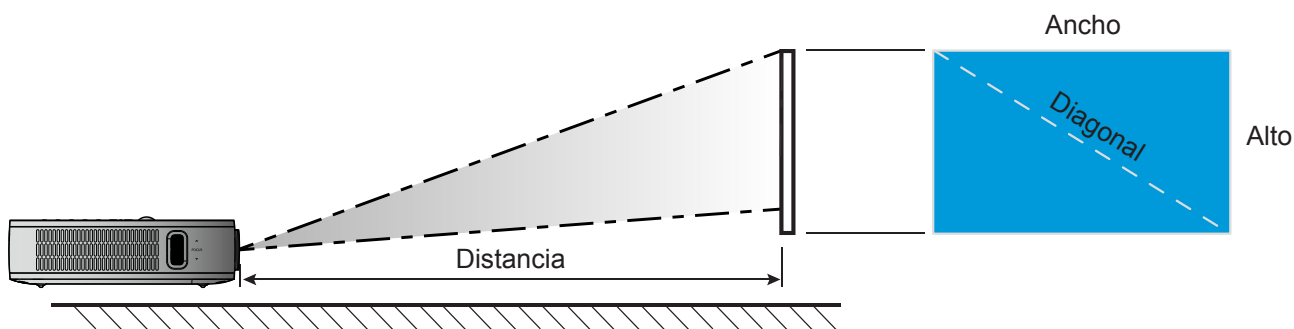

INFORMACIÓN ADICIONAL

Dimensiones del proyector e instalación en el techo

- Rosca 1/4-20 UNC (orificio con rosca para el trípode)

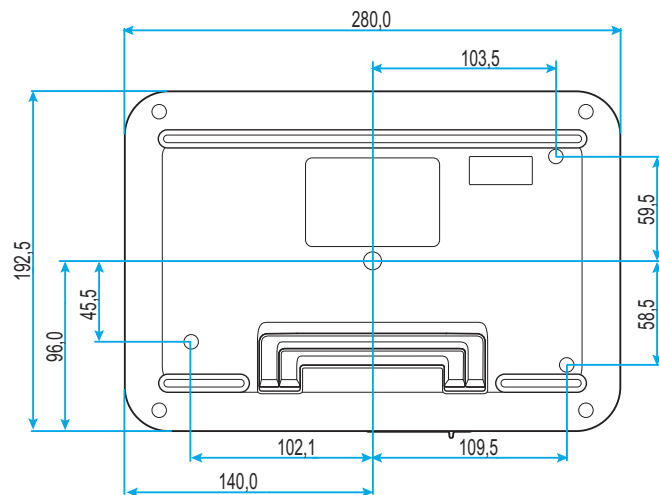
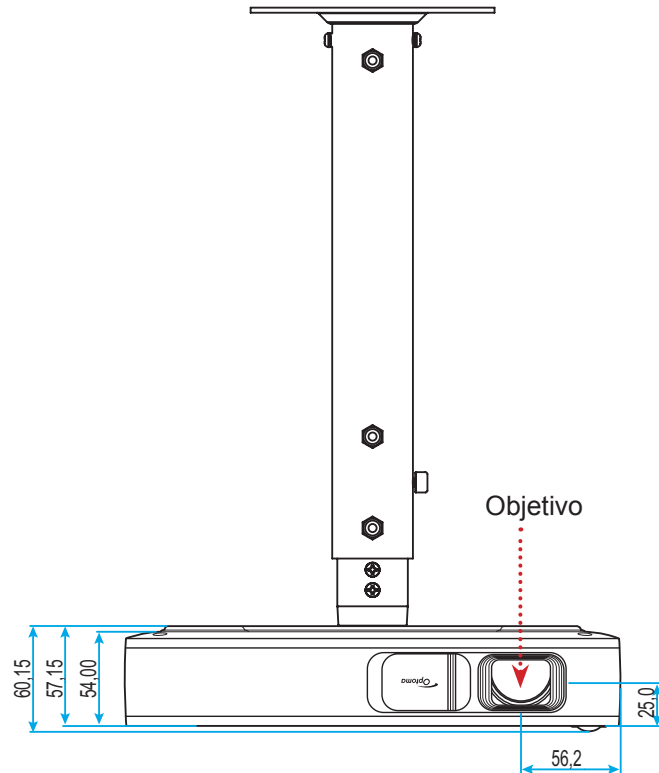

Unidad: mm

Nota: Tenga en cuenta que los daños resultantes de la instalación incorrecta invalidarán la garantía.



Advertencia:

- Asegúrese de mantener una distancia de al menos 10 cm entre el techo y la parte inferior del proyector.
- Evite instalar el proyector cerca de una fuente de calor.

INFORMACIÓN ADICIONAL

Códigos del mando a distancia IR



| Clave | | Código personalizado | | Código de datos | Descripción |
|-----------------------|----------------|----------------------|--------|-----------------|---|
| | | Byte 1 | Byte 2 | Byte 3 | |
| Encender y apagar | | 3B | C4 | 00 | Consulte la sección "Encender y apagar el proyector" en la página 18. |
| Volumen + | + | 3B | C4 | 0A | Pulse + para subir el volumen. |
| Volumen - | - | 3B | C4 | 08 | Pulse - para bajar el volumen. |
| Mudo | | 3B | C4 | 41 | Pulse para encender y apagar el altavoz integrado del proyector. |
| Volver | | 3B | C4 | 0E | Pulse para volver a la página anterior |
| Modo de visualización | | 3B | C4 | 02 | Pulse para cambiar el modo Display. |
| Inicio | | 3B | C4 | 14 | Pulse para volver a la pantalla de inicio. |
| Bluetooth | | 3B | C4 | 16 | Pulse para abrir el menú de configuración del Bluetooth. |
| Configuración | | 3B | C4 | 0C | Pulse para abrir el menú de configuración. Para salir del menú, pulse otra vez. |
| Arriba | ^ | 3B | C4 | 0D | Utilice <> ^ v para seleccionar las opciones o realizar ajustes en su selección. |
| Abajo | v | 3B | C4 | 15 | |
| Izquierda | < | 3B | C4 | 10 | |
| Derecha | > | 3B | C4 | 12 | |
| Aceptar | Aceptar | 3B | C4 | 11 | Permite confirmar la opción seleccionada. |

INFORMACIÓN ADICIONAL

Resolución de problemas

Si detecta algún problema con el proyector, consulte la siguiente información. Si el problema no se resuelve, póngase en contacto con su proveedor local o con el centro de servicio técnico.

Problemas con la Imagen

- ❓ *No aparece ninguna Imagen en la pantalla.*
 - Asegúrese de que todos los cables de señal y alimentación se encuentren conectados correcta y firmemente, de acuerdo con lo descrito en la sección "Instalación".
 - Asegúrese de que los contactos de los conectores no estén doblados o rotos.

- ❓ *La imagen está desenfocada*
 - Ajuste el anillo de enfoque situado en el lateral izquierdo del proyector. Consulte la página 13.
 - Asegúrese de que la pantalla del proyector se encuentra a la distancia requerida. Consulte la página 35.

- ❓ *La pantalla se alarga al mostrarse en un título de DVD 16:9*
 - Al reproducir un DVD anamórfico o un DVD 16:9, el proyector mostrará la mejor imagen en el formato 16:9 en el lado del proyector.
 - Si reproduce el título de DVD en formato 4:3, cambie el formato a 4:3 en el menú OSD del proyector.
 - Por favor, configure el formato de la pantalla con el tipo de relación de aspecto 16:9 (ancho) en su reproductor de DVD.

- ❓ *La imagen es demasiado pequeña o demasiado grande.*
 - Mueva el proyector para acercarlo o alejarlo de la pantalla.
 - Seleccione "Imagen → Relación de aspecto" en el menú de configuración y pruebe los diferentes ajustes.

- ❓ *La imagen tiene los lados inclinados:*
 - Si es posible, vuelva a situar el proyector de forma que esté centrado en la pantalla y por debajo de la parte inferior de ésta.
 - Seleccione "Imagen → V. Keystone" en el menú de configuración y ajuste la distorsión de la imagen causada por la inclinación manual del proyector.

- ❓ *La imagen está invertida*
 - Seleccione "Imagen → Modo de proyección" en el menú de configuración y ajuste la dirección de proyección.

Otros Problemas

- ❓ *El proyector deja de responder a todos los controles*
 - Si es posible, apague el proyector y, a continuación, desenchufe el cable de alimentación. Espere al menos 20 segundos antes de conectar de nuevo la alimentación.

INFORMACIÓN ADICIONAL

Problemas con el mando a distancia

-  *Si el mando a distancia no funciona*
- Compruebe que el ángulo de operación del mando a distancia está dentro de un ángulo de $\pm 35^\circ$ hacia el receptor IR del proyector.
 - Asegúrese de que no hay ningún obstáculo entre el mando a distancia y el proyector. La distancia entre el mando a distancia y el sensor no debe ser superior a 6 metros en un ángulo de operación de 45° y 14 metros en un ángulo de operación de 0° .
 - Asegúrese de que la batería se haya insertado correctamente y cambie las pilas si se agotan. Consulte la página 14.

INFORMACIÓN ADICIONAL

Mensajes de iluminación con LED

| Mensaje | Indicador LED de estado | |
|---|-------------------------|--------------|
| | (Rojo) | (Verde) |
| Batería en carga | Iluminado | |
| Encendido | | Iluminado |
| Encendido, pero la tapa de la lente no está abierta | | Intermitente |

Especificaciones

| Opción | Descripción |
|---------------------------|---|
| Modelo OE | Anhua F10 (.47 TRP) |
| CPU | Actions Micro 8290 |
| Entrada HDMI | 2 x 1,4 b, MHL incompatible |
| Puerto USB | <ul style="list-style-type: none">• 1 x USB-A para USB Display y función de carga 5V 1,5 A• 1 x USB para llave Wi-Fi |
| Salida de audio | <ul style="list-style-type: none">• Mini Jack• Bluetooth |
| Trapezoidal | Corrección 2D (H: $\pm 20^\circ$, V: $\pm 30^\circ$) |
| Altavoz | 4W*2 |
| Adaptador de alimentación | 19V/4,7A |
| Capacidad de la batería | 12 000 mAh |

Nota: Todas las especificaciones están sujetas a cambio sin previo aviso.



INFORMACIÓN ADICIONAL

Sucursales internacionales de Optoma

Póngase en contacto con la sucursal perteneciente a su país si desea recibir asistencia técnica.



EE. UU.

47697 Westinghouse Drive,
Fremont, CA 94539, USA
www.optomausa.com

 888-289-6786
 510-897-8601
 services@optoma.com



Canadá

47697 Westinghouse Drive,
Fremont, CA 94539, USA
www.optomausa.com

 888-289-6786
 510-897-8601
 services@optoma.com

Latinoamérica

47697 Westinghouse Drive,
Fremont, CA 94539, USA
www.optomausa.com

 888-289-6786
 510-897-8601
 services@optoma.com



Europa

Unit 1, Network 41, Bourne End Mills,
Hemel Hempstead, Herts,
HP1 2UJ, United Kingdom
www.optoma.eu
Tel. de asistencia técnica:
+44 (0)1923 691865

 +44 (0) 1923 691 800
 +44 (0) 1923 691 888
 service@tsc-europe.com



Benelux BV

Randstad 22-123
1316 BW Almere
The Netherlands
www.optoma.nl

 +31 (0) 36 820 0252
 +31 (0) 36 548 9052

Francia

Bâtiment E
81-83 avenue Edouard Vaillant
92100 Boulogne Billancourt, France

 +33 1 41 46 12 20
 +33 1 41 46 94 35
 savoptoma@optoma.fr



España

C/ José Hierro,36 Of. 1C
28522 Rivas VaciaMadrid,
Spain

 +34 91 499 06 06
 +34 91 670 08 32



Alemania

Wiesenstrasse 21 W
D40549 Düsseldorf,
Germany

 +49 (0) 211 506 6670
 +49 (0) 211 506 66799
 info@optoma.de

Escandinavia



Lerpeveien 25
3040 Drammen
Norway

 +47 32 98 89 90
 +47 32 98 89 99
 info@optoma.no

PO.BOX 9515
3038 Drammen
Norway

Corea

WOOMI TECH.CO.,LTD.
4F, Minu Bldg.33-14, Kangnam-Ku,
Seoul,135-815, KOREA
korea.optoma.com

 +82+2+34430004
 +82+2+34430005



Japón

東京都足立区綾瀬3-25-18
株式会社オーエス
コンタクトセンター: 0120-380-495

 info@os-worldwide.com
www.os-worldwide.com



Taiwán

12F., No.213, Sec. 3, Beixin Rd.,
Xindian Dist., New Taipei City 231,
Taiwan, R.O.C.
www.optoma.com.tw

 +886-2-8911-8600
 +886-2-8911-6550
 services@optoma.com.tw
asia.optoma.com



Hong Kong

Unit A, 27/F Dragon Centre,
79 Wing Hong Street,
Cheung Sha Wan,
Kowloon, Hong Kong

 +852-2396-8968
 +852-2370-1222
www.optoma.com.hk

China

5F, No. 1205, Kaixuan Rd.,
Changning District
Shanghai, 200052, China

 +86-21-62947376
 +86-21-62947375
www.optoma.com.cn

