



Sisältö	1	Asetukset Ääniasetukset	43
Käyttöhuomautus	2	Asetukset Turvallisuus	44
Turvallisuustietoja	2	Asetukset Lisäasetukset	45
Varotoimet.....	3	Valinnat.....	46
Silmiin liittyvät turvallisuusvaroitukset.6		Valinnat Lampun asetukset.....	49
Esittely	7	Valinnat HDMI Link Settings	50
Pakkauksen sisältö	7	Valinnat Kaukosäätimen asetukset..	52
Tuotekuvaus.....	8	Valinnat Lisäasetukset	53
Pääyksikkö.....	8	Liitteet	54
Näppäimistö.....	9	Vianmääritys	54
Tulo-/lähtöliitännät.....	10	Kuvaongelmat.....	54
Kaukosäädin	11	Muita ongelmia	56
Asennus	12	Kaukosäädinongelmat	56
Projektoriin liittäminen.....	12	LED-merkkivalojen selitys.....	57
Tietokoneen/kannettavan liittäminen. 12		Näyttöviestit	58
Video-lähteen liittäminen	13	Lampun vaihtaminen	59
3D-videolaitteisiin liittämiseen.....	14	Pölysuodattimen asennus ja	
3D-lasien käyttö	16	puhdistus	61
Projektorin kytkeminen päälle/pois		Yhteensopivuustilat.....	62
päättä	17	Kattoasennus.....	64
Projektorin kytkeminen päälle.....	17	Optoman maailmanlaajuiset	
Projektorin kytkeminen pois Päältä....	18	toimistot	65
Varoitusvalo	19	Säädös- ja	
Heijastetun kuvan säätäminen.....	20	turvallisuushuomautukset	67
Projektorin korkeuden säätäminen ...	20	FCC-ilmoitus.....	67
Projektorin zoomaus/tarkentaminen ..	21	Vaatimustenmukaisuusvakuutus EU-	
Projektion kuvakoon asettaminen.....	21	maissa	68
Käyttäjän ohjaimet	23		
Näppäimistö ja kaukosäädin	23		
Näppäimistö.....	23		
Kaukosäädin	24		
Näyttövalikot	31		
Käyttö.....	31		
Valikon rakenne	32		
Kuva.....	34		
Kuva Lisäasetukset.....	36		
Näyttö	38		
Näyttö 3D	40		
Asetukset	41		

Turvallisuustietoja

	Tasavivuisessa kolmiossa olevan viikkuvan, nuolipäisen salaman tarkoitus on varoittaa käyttäjää tuotteen kotelon sisässä olevasta eristämättömästä "vaarallisesta jännitteestä", joka on riittävän suuri muodostamaan sähköiskun vaaran.
	Tasavivuisen kolmion sisällä olevan huutomerkin tarkoitus on ilmoittaa käyttäjälle sovelluksen mukana tulevassa kirjallisessa materiaalissa olevista tärkeistä käyttö- ja ylläpito (huolto) -ohjeista.

VAROITUS: ÄLÄ ALTISTA TÄTÄ LAITETTA SATEELLE TAI KOSTEUEDELLE PIENENTÄÄKSESI SÄHKÖISKUN TAI TULIPALON VAARAA. KOTELON SISÄLLÄ ON VAARALLISEN KORKEITA JÄNNITTEITÄ. ÄLÄ AVAA KOTELOA. TURVAUDU HUOLLOSSA VAIN PÄTEVÄÄN HUOLTOHENKILÖSTÖÖN.

Luokan B säteilyrajat

Tämä luokan B laite on Kanadan kaikkien häiriötä aiheuttavien laitteiden säädösten mukainen.

Tärkeä turvaohje

1. Älä tuki tuuletusaukkoja. Jotta voisit varmistaa projektorin luotettavan käytön ja suojata sitä ylikuumentumiselta, on suositeltavaa sijoittaa se niin, että sen tuuletus ei esty. Älä esimerkiksi aseta projektoria täydelle kahvipöydälle, sohvalle, sänkyyn jne. Älä aseta projektoria syvennykseen, kuten kirjahyllyyn tai hyllyyn, joka rajoittaa ilman virtausta.
2. Älä käytä projektoria lähellä vettä tai kosteissa paikoissa. Tulipalon tai sähköiskun vaaran vähentämiseksi älä altista projektoria sateelle tai kosteudelle.
3. Älä asenna laitetta lähelle lämmönlähteitä (esim. lämpöpattereita, lämmittimiä ja liesiä) tai muita lämpöä tuottavia laitteita (esim. vahvistimia).
4. Puhdista vain kuivalla liinalla.
5. Käytä vain valmistajan määrittämiä liitäntöjä/lisälaitteita.
6. Älä käytä laitetta, jos se on fyysisesti vahingoittunut tai vaurioitunut. Fyysisiin vahinkoihin tai vaurioihin kuuluu (rajoittamatta):
 - Laite on pudotettu.
 - Virtajohto tai -pistoke on vahingoittunut.
 - Nestettä on läikkynyt projektoriin.
 - Projektori on ollut alttiina sateelle tai kosteudelle.
 - Jotain on pudonnut projektorin sisään tai sen sisällä on jotain irtonaista.Älä yritä huoltaa laitetta itse. Kansien avaaminen saattaa altistaa sinut vaarallisille jännitteille tai muille vaaroille. Soita Optomalle ennen kuin lähetät laitteen korjattavaksi.
7. Älä anna esineiden tai nesteiden joutua projektorin sisään. Ne saattavat koskettaa vaarallisia jännitepisteitä tai oikosulkeita osia, mistä saattaa seurata tulipalo tai sähköisku.
8. Katso projektorin kotelosta turvallisuuteen liittyvät merkinnät.
9. Vain pätevän huoltohenkilön tulee korjata laite.

Varotoimet



Noudata kaikkia tässä käyttöoppaassa suositeltuja varoituksia, varotoimia ja huoltotoimenpiteitä.



❖ Kun lampun käyttöikä on lopussa, projektori ei toimi, ennen kuin lamppu on vaihdettu. Vaihda lamppu toimimalla "Lampun vaihtaminen"-kohdan ohjeiden mukaisesti, jotka löydät sivuilta 59-60.

■ ■ Varoitus-

Älä katso projektorin linssiin läpi lampun ollessa päällä. Kirkas valo saattaa vahingoittaa silmiäsi.

■ ■ Varoitus-

Älä altista projektoria sateelle tai kosteudelle pienentääksesi tulipalon tai sähköiskun vaaraa.

■ ■ Varoitus-

Älä avaa tai pura tuotetta, sillä se voi aiheuttaa sähköiskun.

■ ■ Varoitus-

Kun vaihdat lamppua, anna laitteen ensin jäähtyä. Noudata ohjeita, jotka on kuvattu sivuilla 59-60.

■ ■ Varoitus-

Laitte ilmoittaa, kun lamppu on syytä vaihtaa. Vaihda lamppu, kun saat varoitusviestejä.

■ ■ Varoitus-

Kun olet vaihtanut lamppumoduulin, palauta "Lampun nollaus"-toiminto näyttövalikon kohdassa "Valinnat|Lampun asetukset" (katso sivu 49).

■ ■ Varoitus-

Laittaessasi projektorin pois päältä, varmista että sen jäähtytyskierto on suoritettu ennen virran katkaisemista. Anna projektorin jäähtyä 90 sekuntia.

■ ■ Varoitus-

Linssinsuojus ei saa olla päällä projektorin ollessa toiminnassa.

■ ■ Varoitus-

Kun lampun käyttöikä on lähestymässä loppuaan, näyttöön tulee viesti "Lamppuikä ylitetty". Ota yhteys paikalliseen jälleenmyyjään tai huoltokeskukseen lampun vaihtamiseksi niin pian kuin mahdollista.

Tee näin:

- ❖ Sammuta laite ja irrota virtapistoke pistorasiasta, ennen kuin puhdistat tuotteen.
- ❖ Käytä kotelon puhdistamiseen pehmeää, kuivaa liinaa, joka on kostutettu miedolla pesuaineella.
- ❖ Irrota virtajohto virtalähteestä, jos laitetta ei käytetä pitkään aikaan.

Älä:

- ❖ Älä tuki laitteen ilmankiertoaukkoja.
- ❖ Älä käytä laitteen puhdistamiseen hankaavia puhdistusaineita, vahoja tai liuottimia.
- ❖ Älä käytä seuraavissa olosuhteissa:
 - Äärimmäisen kuumassa, kylmässä tai kosteassa ympäristössä.
 - ▶ Varmista, että huoneen lämpötila on 5°C - 40°C
 - ▶ Suhteellinen kosteus on 10–85 %
 - Pölyisessä tai likaisessa ympäristössä.
 - Älä käytä laitetta voimakkaita magneettikenttiä muodostavien laitteiden läheisyydessä.
 - Suorassa auringonvalossa.

3D-projektion katsominen 3D-toiminnolla

TÄRKEITÄ TURVALLISUUSTIETOJA. LUE SEURAAVAT VAROITUKSET ENNEN KUIN KÄYTÄT TAI LAPSET KÄYTTÄVÄT 3D-TOIMINTOA.

Varoitus

- ❖ Lapset ja teini-ikäiset ovat herkempiä terveysongelmille, jotka liittyvät 3D-katsomiseen ja heitä on valvottava tarkoin, kun he katsovat 3D-kuvaa.

Valoherkkyysepilepsia ja muut terveysriskit

- ❖ Jotkut katsoja voivat saada epilepsiakohtauksen tai sydänkohtauksen altistuessaan tietyille projisoidun kuvan tai videopelien vilkkuville kuville tai valoille. Jos itselläsi tai suvussa esiintyy epilepsiaa tai sydänkohtauksia, ota yhteys lääkäriin ennen kuin käytät 3D-toimintoa.
- ❖ Sellaisillakin henkilöillä, joilla itsellä tai suvussa ei esiinny epilepsiaa tai sydänkohtauksia, voi olla diagnostisoimattomia tiloja, jotka voivat aiheuttaa valoherkkyysepilepsiakohtauksia.

- ❖ Raskaana olevien naisten, vanhusten, erilaisista sairauksista kärsivien henkilöiden, unen puutteesta kärsivien henkilöiden tai alkoholin vaikutuksen alaisten henkilöiden tulisi välttää 3D-toiminnon käyttämistä.
- ❖ Jos 3D-kuvaa katsoessasi ilmenee jokin seuraavista oireista, lopeta heti katsominen ja ota yhteys erikoissairaanhoidon: (1) muuttunut näkökyky, (2) pyöräällä päästä olo, (3) huimaus, (4) tahattomat liikkeet, kuten silmän tai lihaksen nykiminen, (5) sekavuus, (6) pahoinvointi, (7) tajuttomuus, (8) kouristukset, (9) krampit tai (10) ajan ja paikan tajun menettäminen. Lapset ja teini-ikäiset ovat aikuisia herkempiä kokemaan näitä oireita. Vanhempien tulee valvoa lapsia ja kysyä, kokevatko he näitä oireita.
- ❖ 3D-projektion katsominen voi myös aiheuttaa liikepahoinvointia, jälkikuvia, ajan ja paikan tajun menettämistä, silmän rasittumista ja vähentynyttä asennon vakautta. On suositeltavaa, että käyttäjät pitävät usein taukoja vähentääkseen näiden vaikutusten mahdollisuutta. Jos silmissäsi esiintyy oireita rasittumisesta tai kuivuudesta tai jos sinulla ilmenee jokin yllä mainituista oireista, lopeta heti tämän laitteen käyttö ja jatka laitteen käyttöä vasta vähintään puolen tunnin kuluttua, kun oireet ovat poistuneet.
- ❖ 3D-projektion katsominen liian lähellä näyttöä tai liian pitkäkestoinen katsominen voi vahingoittaa näköä. Ihanteellinen katsomisetaisyys on vähintään kolme kertaa näytön korkeus. On suositeltavaa, että katsoja silmät ovat näytön tasalla.
- ❖ 3D-projektion katsominen 3D-laseilla pitkän aikaa voi aiheuttaa päänsärkyä tai rasittumista. Jos koet päänsärkyä, rasittumista tai huimausta, lopeta 3D-projektion katsominen ja lepuuta silmiäsi.
- ❖ Älä käytä 3D-laseja mihinkään muuhun tarkoitukseen kuin 3D-projektion katsomiseen. 3D-lasien käyttö muuhun tarkoitukseen (kuten silmälasina, aurinkolasina, suojalaseina jne.) voi olla fyysisesti vahingollista ja heikentää näköä.
- ❖ 3D-projektion katsominen voi johtaa joillakin katsojilla ajan ja paikan tajun menettämiseen. ÄLÄ tämän vuoksi sijoita 3D-PROJEKTORIA lähelle portaikkoa, sähköjohtoja, parvekettä tai muuta kohdetta, johon voi kompastua tai törmätä, tai jotka voivat pudota, rikkoontua tai kaatua.

Silmiin liittyvät turvallisuusvaroitukset





- ■ Vältä aina katsomasta suoraan projektorin säteeseen. Ole selin säteeseen niin paljon kuin mahdollista.
- ■ Kun projektoria käytetään luokkahuoneessa, valvo oppilaita asianmukaisesti, kun heitä pyydetään osoittamaan jotakin ruudulta.
- ■ Vähennä ympäristön hajavaloa huoneen verhoilla lampun tarvitseman virran minimoimiseksi.

Pakkauksen sisältö

Pura pakkaus ja tarkista sisältö. Varmista, että kaikki seuraavat osat ovat pakkauksessa. Jos jotakin puuttuu, ota yhteys Optoman asiakaspalveluun.

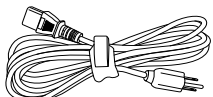
Vakiolisävarusteet

		<ul style="list-style-type: none"> <input checked="" type="checkbox"/> CD-käyttöopas <input checked="" type="checkbox"/> Takuukortti <input checked="" type="checkbox"/> Pikaopas <input checked="" type="checkbox"/> WEEE-kortti (vain EMEA)
<p>Projektor</p>	<p>Virtajohto</p>	<p>Asiakirjat</p>
		
<p>Kaukosäädin</p>	<p>2 AAA-paristoa</p>	



- ❖ Valinnaiset lisävarusteet vaihtelevat mallin, teknisten tietojen ja alueen mukaan.

Valinnaiset lisävarusteet

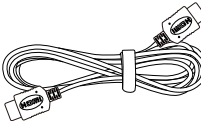
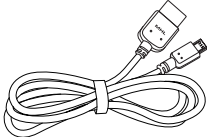
		
<p>Kantokassi</p>	<p>Linssinsuojus</p>	<p>Linssinsuojus</p>
		
<p>HDMI-kaapeli</p>	<p>MHL-kaapeli</p>	

Tuotekuvaus

Pääyksikkö

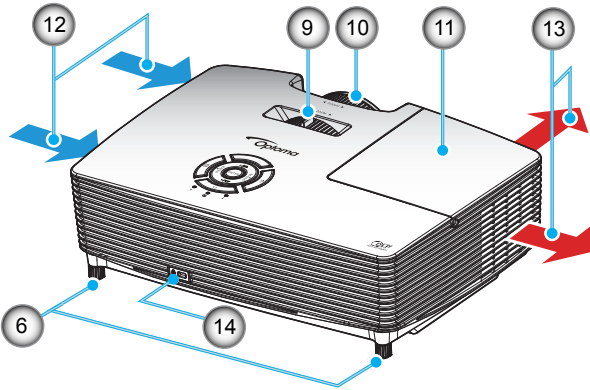
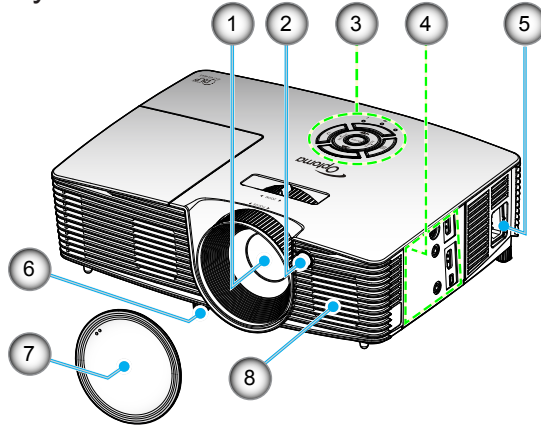

- ❖ Älä tuki projektorin tulo-/poistoilmakaukkoja.
- ❖ (*) Valinnainen lisävaruste.

- | | |
|----------------------------|-----------------------------|
| 1. Linssi | 9. Zoomin vipu |
| 2. Infrapunavastaanotin | 10. Tarkennusrenkas |
| 3. Näppäimistö | 11. Lampun kansi |
| 4. Tulo-/lähtöliitännät | 12. Tuuletus (tuloilma) |
| 5. Virtapistoke | 13. Tuuletus (poistoilma) |
| 6. Kallistuksen säätöjalka | 14. Kensington™-lukkoportti |
| 7. Linssinsuojus (*) | |
| 8. Kaiutin | |

Näppäimistö

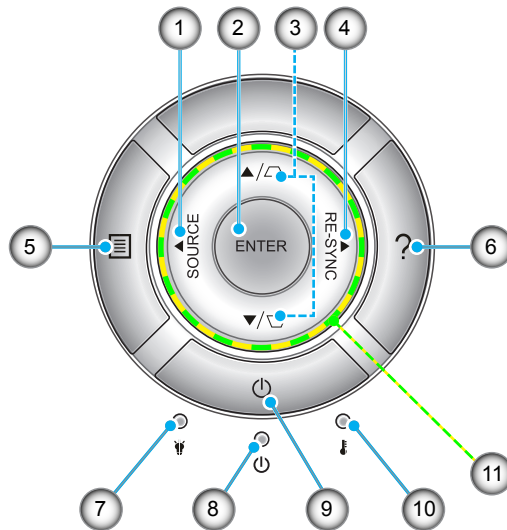

1. Lähde
2. Enter
3. Trapetsikorjaus
4. Synkronointi
5. Valikko
6. Ohje
7. Lampun merkkivalo
8. Päällä/Valmiustila-merkkivalo
9. Virta
10. Lämpötilan merkkivalo
11. Nelisuuntaiset valintanäppäimet

Tulo-/lähtöliitännät

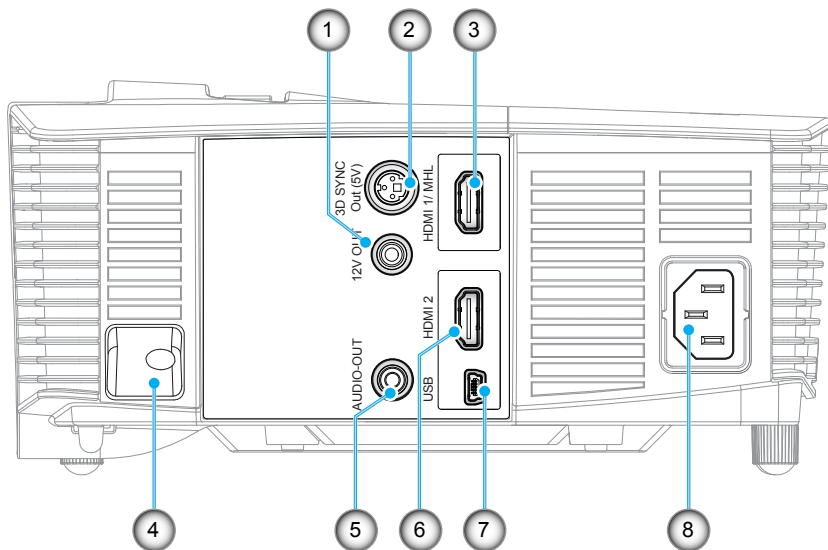

1. 12 V:n laukaisinrele (12 V, 250 mA, 3,5 mm:n miniliitin)
2. 3D-synkronointilähtöliitäntä (5 V)
3. HDMI 1 / MHL -liitäntä
4. Turvapalkki
5. Audiolähtöliitäntä (3,5 mm:n miniliitin)
6. HDMI 2 -liitäntä
7. USB-B-miniliitäntä (laiteohjelmistopäivitystä varten)
8. Virtapistoke



❖ Etähiiri vaatii erikoiskaukosäätimen.

Kaukosäädin



❖ Joillakin näppäimillä ei ehkä ole toimintoa malleissa, jotka eivät tue näitä toimintoja.

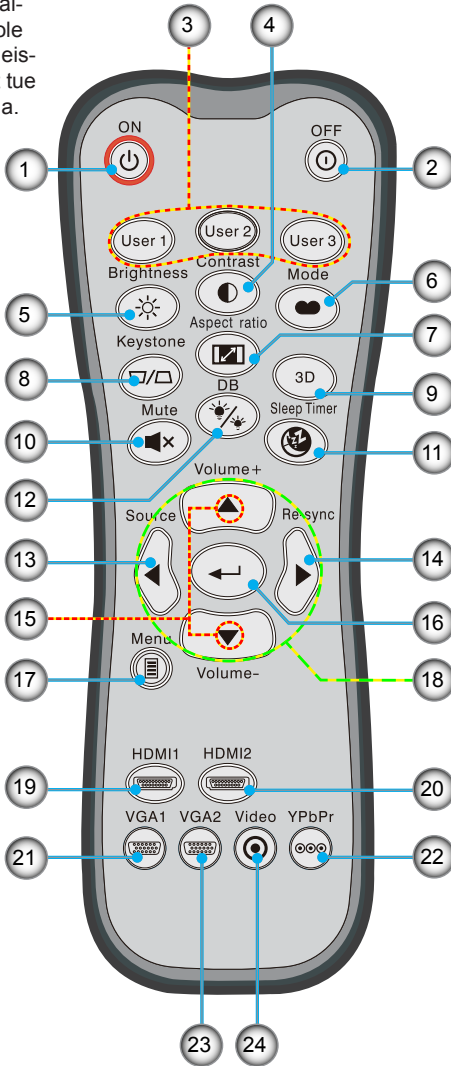

1. Virta päälle
2. Virta pois päältä
3. Käyttäjä 1 / Käyttäjä 2 / Käyttäjä 3
4. Kontrasti
5. Kirkkaus
6. Näyttötila
7. Kuvasuhde
8. Trapetsikorjaus
9. 3D
10. Mykistys
11. Uniajastin
12. Dynaaminen musta
13. Lähde
14. Synkronointi
15. Äänenvoimakkuus +/-
16. Enter
17. Valikko
18. Nelisuuntaiset valintanäppäimet
19. HDMI1
20. HDMI2
21. VGA1
22. YPbPr
23. VGA2
24. Video

Projektoriin liittäminen

Tietokoneen/kannettavan liittäminen

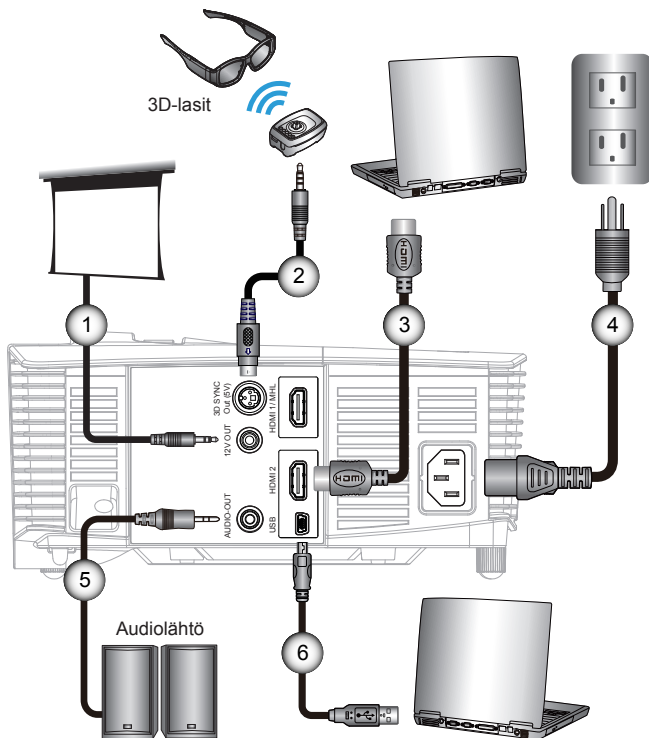

- ❖ Koska eri maissa on eri sovelluksia joillakin alueilla voi olla eri lisävarusteita.
- ❖ (*) Valinnainen lisävaruste

- | | |
|--------|--------------------|
| 1..... | *12 V DC -pistoke |
| 2..... | *3D-lähetinkaapeli |
| 3..... | *HDMI-kaapeli |
| 4..... | Virtajohto |
| 5..... | *Audiolähtökaapeli |
| 6..... | *USB-kaapeli |

Video-lähteen liittäminen

DVD-soitin, Blu-ray-soitin, digisovitin,
HDTV-vastaanotin, pelikonsoli

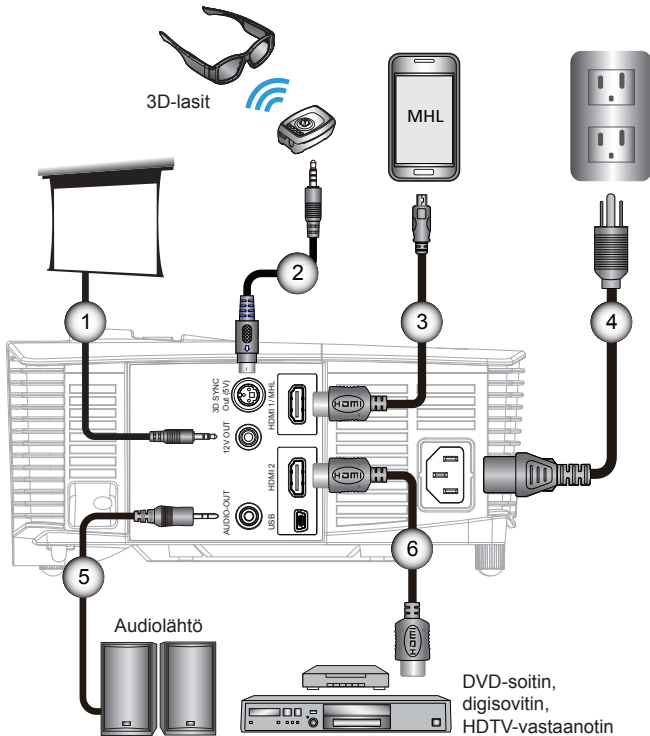

- ❖ Koska eri maissa on eri sovelluksia joillakin alueilla voi olla eri lisävarusteita.
- ❖ (*) Valinnainen lisävaruste

- | | |
|--------|--------------------------------------|
| 1..... | *12 V DC -pistoke |
| 2..... | *3D-lähetinkaapeli |
| 3..... | *MHL-kaapeli (MicroUSB:stä HDMI:hin) |
| 4..... |Virtajohto |
| 5..... | *Audiolähtökaapeli |
| 6..... | *HDMI-kaapeli |



- ❖ 3D-videolähdelaitteeseen on kytkettävä virta ennen 3D-projektorin.



- ❖ Jos tulovideo on normaali 2D, paina "3D-muoto" vaihda tilaan "Auto".
- ❖ Jos "SBS-tila" on aktiivinen, 2D-videosisältö ei näy oikein.

3D-videolaitteisiin liittämiseen

Kun olet liittänyt laitteet toisiinsa HDMI-kaapeleilla kuten kaaviossa, voit aloittaa laitteen käytön. Kytke 3D-videolähde ja 3D-projektori päälle.

PlayStation® 3 -pelit

- Varmista, että olet päivittänyt konsoliin uusimman ohjelmistoversion.
- Siirry kohtaan "Asetukset-valikko -> Näytä asetukset -> Videolähtö -> HDMI". Valitse "Automaattinen" ja toimi näytön ohjeiden mukaisesti.
- Aseta 3D-peli sisään. Vaihtoehtoisesti voi ladata pelejä (ja 3D-päivityksiä) PlayStation®-verkon kautta.
- Käynnistä peli. Valitse pelin sisäisessä valikossa "Pelaa 3D-tilassa".

Blu-ray 3D™ -soitin

- Varmista, että soittimesi tukee 3D Blu-ray™ -levyä, ja että 3D-lähtö on käytössä.
- Aseta 3D Blu-ray™-levy soittimeen ja paina "Play".

3D TV (esim. SKY 3D, DirecTV)

- Ota yhteys TV-palveluntarjoajaan ottaaksesi käyttöön 3D-kanavia kanavapakettissasi.
- Kun ne on otettu käyttöön, vaihda 3D-kanavalle.
- Sinun pitäisi nähdä rinnakkain kaksi kuvaa.
- Kytke 3D-projektorin "SBS-tilaan". Valinta sijaitsee projektorin kuvaruutuvalikon "Näyttö"-osassa.

3D-laite (esim. 3D DV/DC) 2D 1080i side-by-side -signaalilähdöllä

- Liitä 3D-laite ja liitä 3D-sisältölähtö, jossa on 2D side-by-side -lähtö, 3D-projektoriin.
 - Sinun pitäisi nähdä rinnakkain kaksi kuvaa.
- Kytke 3D-projektorin "SBS-tilaan". Valinta sijaitsee projektorin kuvaruutuvalikon "Näyttö"-osassa.

Jos 3D-sisältöä katsotaan HDMI 1.4a -lähteestä (esim. 3D Blu-ray) 3D-lasien tulee olla aina synkronoituna. Jos 3D-sisältöä katsotaan HDMI 1.3 -lähteestä (esim. 3D-lähetys SBS-tilaa käyttämällä), voi olla välttämätöntä käyttää projektorin 3D-synkronoinnin kääntövalintaa 3D-kokemuksen optimoimiseksi. Valinta sijaitsee projektorin kuvaruutuvalikon "Näyttö ->3D"-osassa.

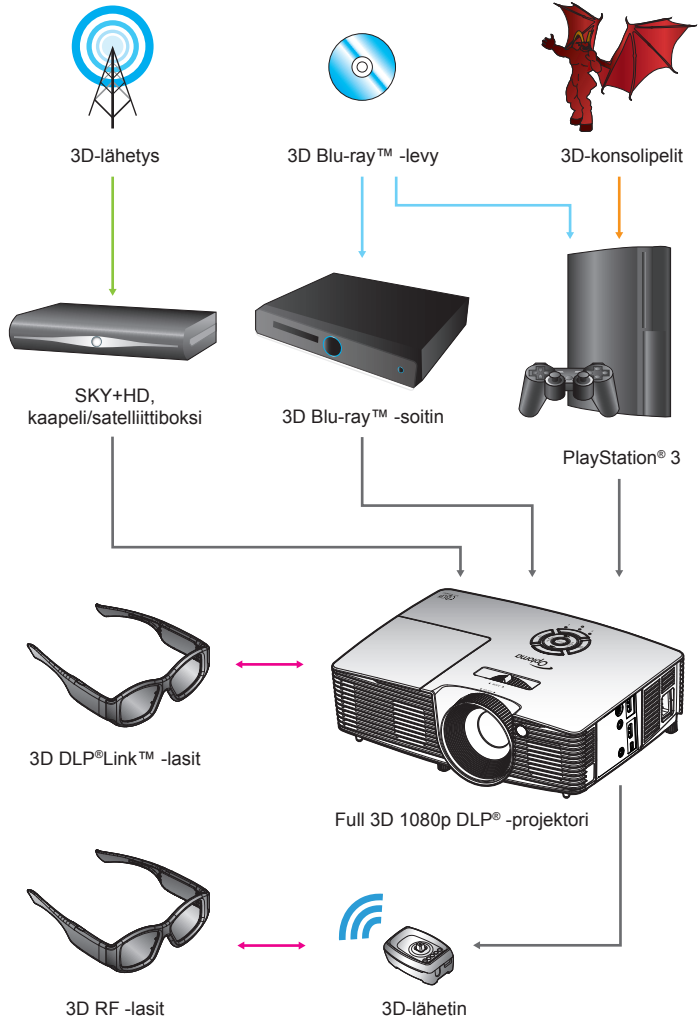



- ❖ Katso yksityiskohtaisemmat tiedot 3D-lasien käyttöohjeista.

3D-lasien käyttö

1. 3D-lasien päälle kytkemiseen.
2. Varmista, että 3D-sisältöä lähetetään projektoriin, ja että signaali on yhteensopiva projektorin määritysten kanssa.
3. Kytke 3D-projektorista päälle "3D-tila" (Pois / DLP-Link / VESA 3D sen mukaan, minkä tyyppisiä laseja käytät). Valinta sijaitsee projektorin kuvaruutuvalikon "Näyttö"-osassa.
4. Käynnistä 3D-lasit ja varmista, että kuva näkyy 3D:nä ilman silmien rasittumista.
5. Jos kuva ei näy 3D:nä, tarkista onko 3D-laiteasetukset tehty oikein 3D-kuvan lähettämiseksi. Tai "SBS-tila" on kytkettävä päälle, kun tulosignaali on 2D 1080i side-by-side ja toistettava vaiheet 1-4.
6. Voit olla välttämätöntä käyttää projektorin "3D-synkronoinninKääntö"-valintaa 3D-kokemuksen optimoimiseksi. Valinta sijaitsee projektorin kuvaruutuvalikon "Näyttö"-osassa.
7. 3D-lasien kytkeminen pois päältä: Pidä "Virta"-painiketta painettuna, kunnes merkkivalo sammuu.
8. Katso yksityiskohtaiset tiedot 3D-lasien käyttöohjeista tai valmistajan web-sivustosta.

Projektorin kytkeminen päälle/pois päältä

Projektorin kytkeminen päälle

1. Poista linssinsuojus. ❶
2. Kiinnitä virtajohto ja signaalikaapeli hyvin. Liittämisen jälkeen Päällä/Valmiustila LED-merkkivalo syttyy keltaisena.
3. Sytytä lamppu painamalla "U"-painiketta joko projektorin päältä tai kaukosäätimestä. Päällä/Valmiustila -LED-merkkivalo muuttuu vihreäksi. ❷

Aloitusnäyttö näkyy noin 10 sekunnin ajan. Kun käytät projektoria ensimmäistä kertaa, sinua pyydetään valitsemaan kieli ja virransäästötila.

4. Liitä ja kytke päälle lähde, jonka haluat näyttää ruudulla (tietokone, kannettava, videosoitin jne.). Projektori löytää lähteen automaattisesti. Jos näin ei käy, paina valikkopainiketta ja siirry kohteeseen "Valinnat". Varmista, että "Lähteen lukitus" -asetus on asetettu tilaan "Pois".

- ❖ Jos liität samanaikaisesti useita lähteitä, paina näppäimistön "LÄHDE"-painiketta tai kaukosäätimen suoraa lähdepainiketta vaihtaaksesi tulojen väliillä.



- ❖ Käynnistä ensin projektori ja valitse sitten signaalilähteet.
- ❖ (*) Valinnainen lisävaruste

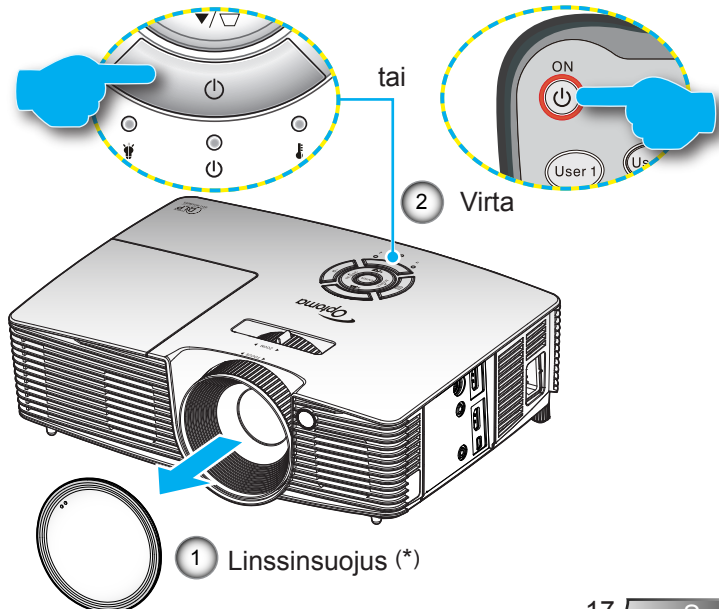

Projektorin kytkeminen pois Päältä

1. Kytke projektori päälle painamalla kaukosäätimen “ⓘ”-painiketta tai ohjauspaneelin “ⓘ”-painiketta. Seuraava viesti näytetään ruudulla.



- Vahvista painamalla “ⓘ”-painiketta uudelleen, muuten viesti poistuu 15 sekunnin kuluessa. Kun painat “ⓘ”-painiketta toistamiseen, projektori näyttää ajastinlaskurin ja sammuu.
2. Jäähdytystuulettimien toiminta jatkuu noin 10 sekunnin ajan ja Päällä/Valmiustila-LED-merkkivalo vilkkuu vihreänä. Kun Päällä/Valmiustila-LED-merkkivalo palaa tasaisesti keltaisena, projektori on siirtynyt valmiustilaan. Jos haluat kytkeä projektorin takaisin päälle, sinun on odotettava, kunnes jäähdytyskierto on suoritettu ja laite mennyt valmiustilaan. Paina valmiustilassa “ⓘ”-painiketta, jos haluat käynnistää projektorin uudelleen.
 3. Irrota virtajohto pistorasiasta ja projektorista.
 4. Älä käynnistä projektoria heti sen sammuttamisen jälkeen.



- ❖ Ota yhteys lähimpään huoltokeskukseen, jos havaitset projektorissa seuraavia vikaoireita. Katso lisätietoja sivuilta 65-66.

Varoitusvalo

Kun varoitusvalot (katso seuraavasta) menevät päälle, projektori sammuu automaattisesti:

- ❖ Lampun merkkivalo palaa punaisena ja Päällä/Valmiustila-merkkivalo vilkkuu keltaisena.
- ❖ Lämpötilan merkkivalo palaa punaisena ja Päällä/Valmiustila-merkkivalo vilkkuu keltaisena. Tämä osoittaa, että projektori on ylikuumentunut. Tavallisissa oloissa projektori voidaan kytkeä takaisin päälle.
- ❖ Lämpötilan merkkivalo vilkkuu punaisena ja Päällä/Valmiustila-merkkivalo vilkkuu keltaisena.

Irrota virtajohto projektorista, odota 30 sekuntia ja yritä uudelleen. Jos varoitusvalo syttyy uudelleen, ota yhteyttä lähimpään huoltokeskukseen apua varten.

Heijastetun kuvan säätäminen

Projektorin korkeuden säätäminen

Tämä projektori on varustettu kuvan korkeuden säädön mahdollistavalla nostojalalla.

1. Paikanna projektorin alta säädettävä jalka, jota haluat muokata.
2. Nosta projektoria kiertämällä säädettävää rengasta myötäpäivään tai laske kiertämällä vastapäivään. Toista tarvittaessa muille jaloille.

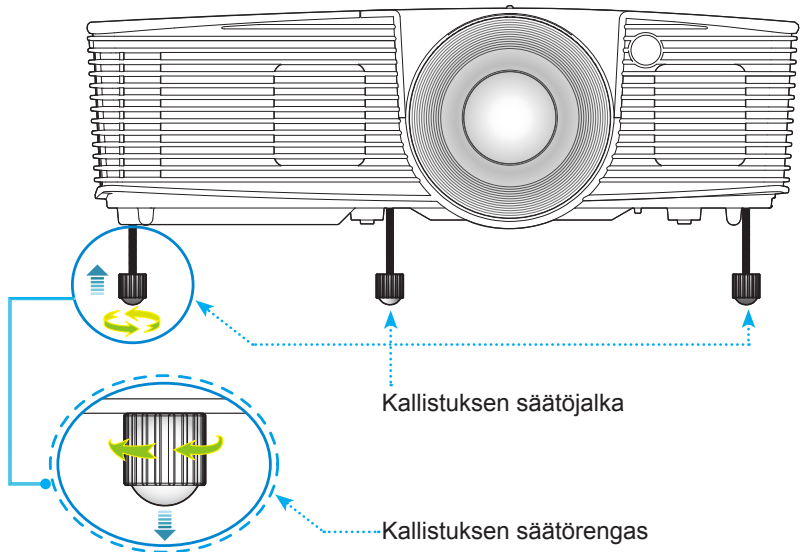

Projektorin zoomaus/tarkentaminen

Voit kiertää zoomausrengasta sisään- ja ulospäin. Tarkenna kuva kiertämällä tarkennusrengasta, kunnes kuva on selkeä.

- Lyhyt heijastusetäisyysarja: Projektori voi tarkentaa 0,33–3,39 metrin etäisyydeltä.

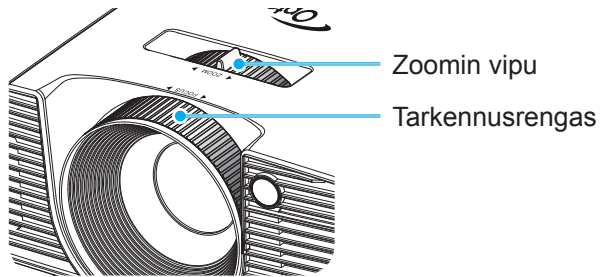

Projektion kuvakoon asettaminen

- Projisoidun kuvan koko 30,0" - 307,0" (0,76–7,80 metriä).

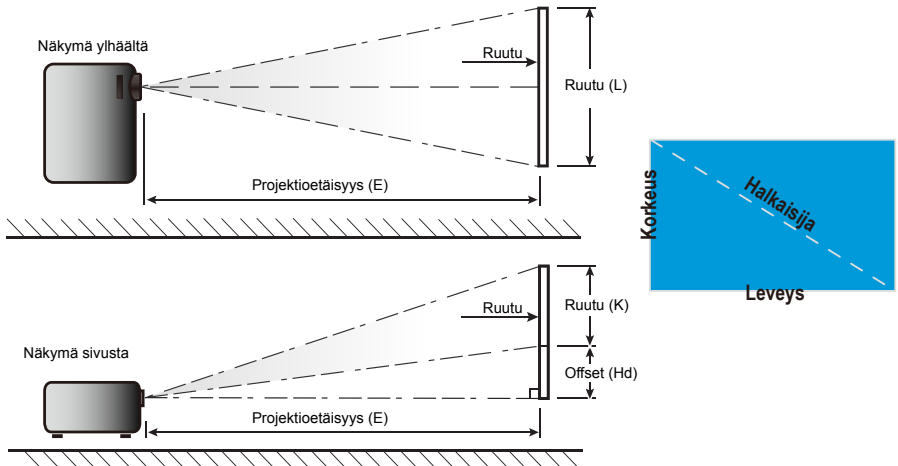

Lyhyt heijastusetaisyys

16:9-näytön halkaisija (tuumina)	Näytön koko LxK				Projektioetaisyys (E)				Offset (Hd)	
	(m)		(tuumaa)		(m)		(jalkaa)			
	Leveys	Korkeus	Leveys	Korkeus	leveä	tele	leveä	tele	(m)	(tuumaa)
30,0	0,66	0,37	26,15	14,71	0,33	0,33	1,09	1,09	0,06	2,35
40,0	0,89	0,50	34,86	19,61	0,44	0,44	1,45	1,45	0,08	3,14
60,0	1,33	0,75	52,29	29,42	0,66	0,66	2,17	2,17	0,12	4,71
70,0	1,55	0,87	61,01	34,32	0,77	0,77	2,54	2,54	0,14	5,49
80,0	1,77	1,00	69,73	39,22	0,88	0,88	2,90	2,90	0,16	6,28
90,0	1,99	1,12	78,44	44,12	0,99	0,99	3,26	3,26	0,18	7,06
100,0	2,21	1,25	87,16	49,03	1,10	1,10	3,62	3,62	0,20	7,84
120,0	2,66	1,49	104,59	58,83	1,33	1,33	4,35	4,35	0,24	9,41
150,0	3,32	1,87	130,74	73,54	1,66	1,66	5,44	5,44	0,30	11,77
180,0	3,98	2,24	156,88	88,25	1,99	1,99	6,52	6,52	0,36	14,12
250,0	5,53	3,11	217,89	122,57	2,76	2,76	9,06	9,06	0,50	19,61
300,0	6,64	3,74	261,47	147,08	3,31	3,31	10,87	10,87	0,60	23,53
307,0	6,80	3,82	267,57	150,51	3,39	3,39	11,13	11,13	0,61	24,08

❖ Tämä taulukko on tarkoitettu vain viitteeksi käyttäjälle.

Näppäimistö ja kaukosäädin

Näppäimistö

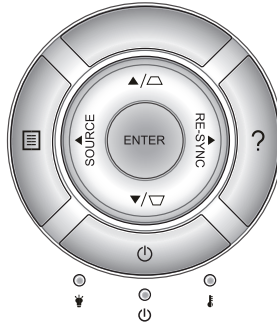

Näppäimistön käyttö

VIRTA		Katso osiota "Projektorin virran asettaminen päälle/pois" päältä sivuilla 17-18.
SYNKRONOINTI	RE-SYNC	Synkronoi projektorin automaattisesti vastaamaan lähdesignaalia.
ENTER	ENTER	Vahvista valinta.
LÄHDE	SOURCE	Valitse tulosignaali painamalla "LÄHDE"-painiketta.
Valikko		Käynnistä näyttövalikko (OSD) painamalla "Valikko"-painiketta. Voit poistua näyttövalikosta painamalla Menu"-painiketta uudelleen.
Ohje		Ohjevalikko (käytettävissä vain, kun kuvaruutuvalikko ei ole näkyvässä).
Nelisuuntaiset valintanäppäimet		Käytä painikkeita ▲ ▼ ◀ ▶ kohtien valitsemiseen tai valinnan säätämiseen.
Trapetsikorjaus		Säädi projektorin kallistuman aiheuttamaa kuvavääristymää painikkeella . (±40 astetta)
Lampun merkkivalo		Osoittaa projektorin lampun tilan.
Lämpötilan merkkivalo		Osoittaa projektorin lämpötilan.
Päällä/Valmiustila-LED-merkkivalo		Osoittaa projektorin tilan.

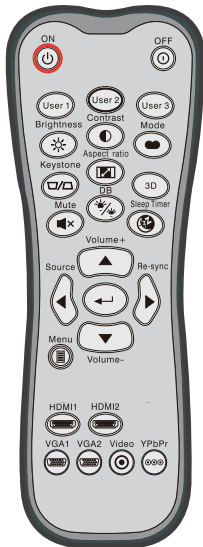

Kaukosäädin

Kaukosäätimen käyttäminen

Virta päälle		Käynnistä projektori.
Virta pois päältä		Sammuta projektori.
Käyttäjä1/Käyttäjä2/Käyttäjä3	User 1 User 2 User 3	Käyttäjän määrittämät näppäimet. Katso asetusohjeet sivulla 52.
Kirkkaus		Säädä kuvan kirkkautta.
Kontrasti		Säädä kuvien tummimpien ja vaaleimpien kohtien välistä suhdetta.
Tila		Valitse näyttötila eri sovellusten optimoituja asetuksia varten. (katso sivu 34)
Trapetsikorjaus		Voit korjata projektorin kallistuksen aiheuttamaa kuvan vääristymää.
Kuvasuhde		Paina muuttaaksesi näytetyn kuvan kuvasuhdetta.
3D	3D	Valitse manuaalisesti 3D-sisältöä vastaava 3D-tila.
Mykistys		Kytkee audion hetkellisesti pois/päälle.
DB (Dynaaminen musta)		Säätää automaattisesti kuvan kirkkautta optimaalisen kontrastin saavuttamiseksi.
Uniajastin		Asettaa laskettavan ajanjakson.
Äänenvoimakkuus +/-		Lisää/vähennä äänenvoimakkuutta.
Lähde		Valitse tulosignaali painamalla "Lähde"-painiketta.
Synkronointi		Synkronoi projektori automaattisesti vastaanottamaan lähdesignaalia.

Käyttäjän ohjaimet

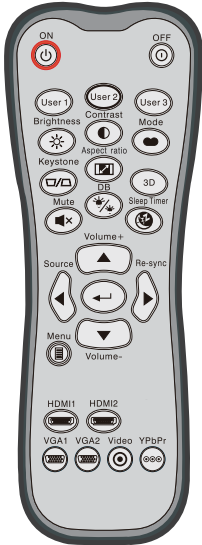

Kaukosäätimen käyttäminen

Enter		Vahvista valinta.
Valikko		Näyttää projektorin näyttövalikot tai poistuu niistä.
HDMI1		Paina "HDMI1", jos haluat valita lähteen HDMI 1 / MHL -liitimestä.
HDMI2		Paina "HDMI2", jos haluat valita lähteen HDMI 2 -liitimestä.
VGA1		Ei toimintoa.
VGA2		Ei toimintoa.
Video		Ei toimintoa.
YPbPr		Ei toimintoa.
Nelisuuntaiset valintanäppäimet		Käytä painikkeita ▲ ▼ ◀ ▶ kohtien valitsemiseen tai valinnan säätämiseen.

Käyttäjän ohjaimet



MHL (Mobile High-Definition Link) -ohjaus

Tila		Paina Tila-painiketta yli sekunnin ajan aktivoitaksesi MHL-kaukosäädintilan.
Valitse		Tiedoston valitsemiseen.
Valikko		Paina käynnistäaksesi juurivalikon.
Nelisuuntaiset valintanäppäimet		Käytä ylös-, alas-, vasemmalle-, oikealle-painikkeita kohteiden valintaan tai tehdäksesi valintaan säätöjä.

Paristojen asentaminen

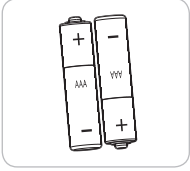

Toimitukseen kuuluvat kaksi AAA-paristoa ovat kaukosäädintä varten.

Vaihda vain samanlaisiin tai vastaavan tyyppisiin valmistajan suosittelemiin paristoihin.



HUOMIO

Paristojen virheellinen käyttö voi johtaa kemikaalivuotoon tai räjähdykseen. Varmista, että toimit seuraavien ohjeiden mukaisesti.

Älä sekoita eri tyyppisiä paristoja. Eri tyyppisillä paristoilla on erilaiset ominaisuudet.

Älä sekoita vanhoja ja uusia paristoja. Vanhojen ja uusien paristojen sekoittaminen voi lyhentää uusien paristojen käyttöikää tai aiheuttaa kemikaalivuotoja vanhoissa paristoissa.

Poista paristot heti, kun ne ovat kuluneet loppuun. Paristosta vuotaneet silmien kanssa kosketuksiin joutuneet kemikaalit voivat aiheuttaa ihottumaa. Jos havaitset kemikaalivuodon, pyyhi se huolellisesti liinalla.

Tämän tuotteen toimitukseen kuuluvilla paristoilla on varastointiolosuhteiden vuoksi lyhyt odotettavissa oleva käyttöikä.

Jollet aio käyttää kaukosäädintä pitkään aikaan, poista siitä paristot.

Kun hävität pariston, tee se maasi tai alueesi lakien mukaisesti.

OHJE-painikkeen käyttäminen

OHJE-toiminto varmistaa helpon asennuksen ja käytön.

- ▶ Voit avata Ohje-valikon painamalla näppäimistön “?”-painiketta.

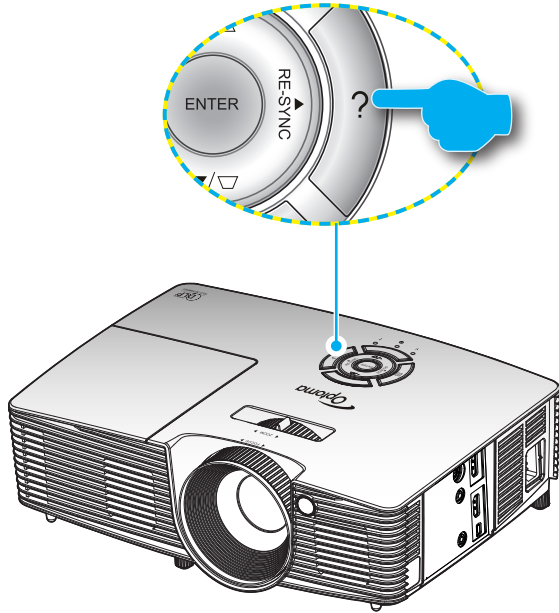

- ▶ Ohje-valikon painike toimii vain silloin, kun tulolähdettä ei tunnisteta.



- ❖ Katso lisätietoja “Vianetsintä” -osasta sivuilla 54–56.

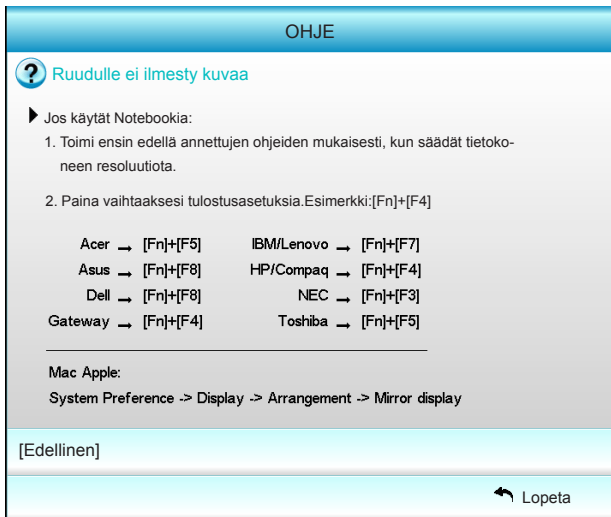
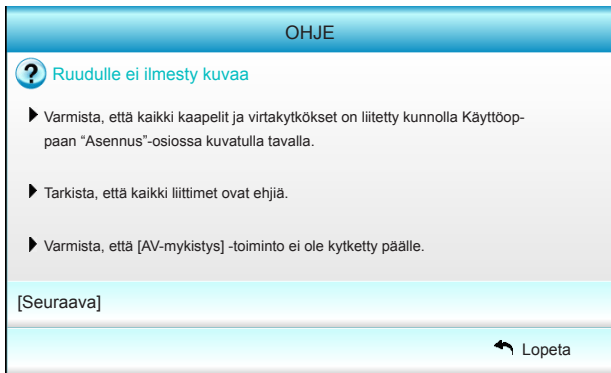

Käyttäjän ohjaimet

- ▶ Jos tulolähde on tunnistettu ja Ohje-painiketta painetaan, seuraavat sivut tulevat näkyviin auttamaan ongelmien diagnosointia.

OHJE

? Kuva on kallistunut sivuilta

? Kuva on liian pieni tai liian iso

? Ääntä ei kuulu tai äänenvoimakkuuden taso on liian matala

Lopeta

OHJE

? Kuva on kallistunut sivuilta

- ▶ Jos mahdollista, sijoita projektori uudelleen niin, että se on keskitetty valkokankaaseen ja sijaitsee sen alareunan alapuolella.
- ▶ Paina kaukosäätimen [KEYSTONE + / -] painiketta, kunnes sivut ovat pystysuoria.

[Kuvankorjaus + / -]

Lopeta

OHJE

? Kuva on liian pieni tai liian iso

- ▶ Säädä zoomausrengasta projektorin päällä.
- ▶ Siirrä projektoria lähemmäs tai kauemmas valkokankaasta.
- ▶ Paina kaukosäätimen tai projektorin paneelin [VALIKKO]-painiketta, siirry kohtaan NÄYTTÖ | Muoto ja kokeile eri asetuksia.

[NÄYTTÖ | Muoto]

Lopeta

Näyttövalikot

Projektorissa on monikielisiä näyttövalikkoja, joiden avulla voit säätää kuvia ja muuttaa useita asetuksia. Projektori löytää lähteen automaattisesti.



Käyttö

1. Avaa näyttövalikko painamalla kaukosäätimen tai näppäimistön Valikko-painiketta.
2. Kun OSD-valikko tulee näkyviin, valitse jokin päävalikon kohdista painamalla ◀▶-painikkeita. Tehdessäsi valinnan tietyllä sivulla, siirry alivalikkoon painamalla ▼- tai "Enter"-painiketta.
3. Valitse haluttu kohde alivalikosta painamalla ▲▼-painikkeita ja paina ▶- tai "Enter"-painiketta näyttääksesi lisää asetuksia. Säädä asetuksia painamalla ◀▶-painikkeita.
4. Valitse seuraava säädettävä kohta alivalikosta ja säädä sitä edellä kuvatulla tavalla.
5. Vahvista valinta painamalla "Enter"- tai "Valikko"-painiketta, jolloin näyttö palaa päävalikkoon.
6. Voit poistua painamalla "Valikko"-painiketta uudelleen. Näyttövalikko sulkeutuu ja projektori tallentaa uudet asetukset automaattisesti.



Käyttäjän ohjaimet

Valikon rakenne

Päävalikko	Alivalikko	Asetukset	
Kuva	Näyttötöila	Elokuvateatterin / Referenssi / Heleä / Kirkas / 3D / Käyttäjä / ISF Day / ISF Night / Peli	
	Kirkkaus	-50~50	
	Kontrasti	-50~50	
	#1 Värikylläisyys	-50~50	
	#2 Sävy	-50~50	
	Terävöitys	1~15	
	Lisäasetukset	Kohinavaim.	0~10
		Gamma	Elokuva / Video / Grafiikka / Tavallinen
		BrilliantColor™	1~10
		Dynaaminen musta	Pois / Päälle
		Väriämpötila	Lämmin / Tavallinen / Viileä / Viileä
		Väriasetukset	Sävy / Värikylläisyys / Vahvistus
			Punainen / Vihreä / Sininen / Syaani / Magenta / Keltainen
			Valkoinen Punainen / Vihreä / Sininen
			Alkuasetukset
			Lopeta
	Väriavaruus	Auto / RGB (0-255) / RGB (16-235) / YUV	
	Lopeta		
	Alkuasetukset		
	Lopeta		
Näyttö	Muoto	4:3 / 16:9 / LBX / Alkuperäinen / Superwide	
	Reunan maski	0~5	
	Zoomi	0~10	
	Image Shift	H	-100~100
		V	-100~100
	Pysty kuvankorjaus	-40~40	
	3D	3D-tila	Pois / DLP-linkki / VESA 3D
		3D-muoto	Auto / SBS Mode / Top and Bottom / Frame Sequential
		3D → 2D	3D / L / R
		#3 3D-synkronoinninKaantö	Päälle / Pois
		Lopeta	
Lopeta			
Asetukset	Kieli	English / Deutsch / Français / Italiano / Español / Português / Svenska / Nederlands / Norsk/Dansk / Polski / Suomi / Русский / ελληνικά / Magyar / Čeština / العربية / 繁體中文 / 简体中文 / 日本語 / 한국어 / ไทย / Türkçe / Việt / Bahasa Indonesia / Română	
	Projisointi		
	Valikon sijainti		
	Ääniasetukset	Sisäänrakennettu kaiutin	Päälle / Pois
		Mykistys	Päälle / Pois
		Äänivoimakkuus	0~10
		Lopeta	

Käyttäjän ohjaimet

Päävalikko	Alivalikko	Asetukset	
Asetukset	Turvallisuus	Turvallisuus	Päälle / Pois
		Turva-ajastin	Kuukausi / Päivä / Tunti
		Vaihda salasana	
		Lopeta	
	Lisäasetukset	Logo	Oletus / Neutraali / Käyttäjä
		Logonkaappaus	
		Lopeta	
	Lopeta		
	Valinnat	Tulolähde	HDMI 1 / MHL / HDMI 2
		Lähteen lukitus	Päälle / Pois
Korkea tila		Päälle / Pois	
Tiedon piilotus		Päälle / Pois	
Näppäinlukko		Päälle / Pois	
Testikuvio		Ei mitään / Ruudukko / Valkoinen kuvio	
Infrapuna toiminto		Kaikki / Front / Ylös / Pois	
12 V:n laukaisin		Pois / Päälle / Auto 3D	
Taustaväri		Musta / Punainen / Sininen / Vihreä / Valkoinen	
Lampun asetukset		Lampputunnit	
		Lamppumuistutus	Päälle / Pois
		Lampputila	Kirkas / Säästö / Dynaaminen
		Lampun nollaus	Kyllä / Ei
		Lopeta	
HDMI Link Settings		HDMI Link	Pois / Päälle
		TV:n ominaisuus	Kyllä / Ei
		Power On Link	Yhteinen / PJ → Device / Device → PJ
		Power Off Link	Pois / Päälle
Kaukosäätimen asetukset		KÄYTTÄJÄ 1 / KÄYTTÄJÄ 2 / KÄYTTÄJÄ 3	Väriasetukset / Vänilämpötila / Gamma / HDMI Link / Testikuvio / AV-mykistys
		Lopeta	
		Lisäasetukset	
Lisäasetukset		Suorakäynnistys	0~100
		Autom. Sammutus (min.)	-50~50
		Uniajastin (min)	-50~50
		Virtatila (Valmiustila)	-50~50
		Lopeta	Ota käyttöön / Poista käytöstä
Alkuasetukset		Nykyinen	Peruuta / Kyllä
	Kaikki	Peruuta / Kyllä	
Lopeta			



- ❖ Huomaa, että näyttövalikot (OSD) ovat erilaisia valitsemasi signaalityypin ja käyttämäsi projektorimallin mukaan.
- ❖ (Valinnat #1, #2) "Värikylläisyys" ja "Sävy" ovat käytettävissä HDMI YUV:issa, ei HDMI RGB:ssä.
- ❖ (#3) "3D-synkronoinninKääntö" on käytettävissä vain, kun 3D on käytössä.

Kuva

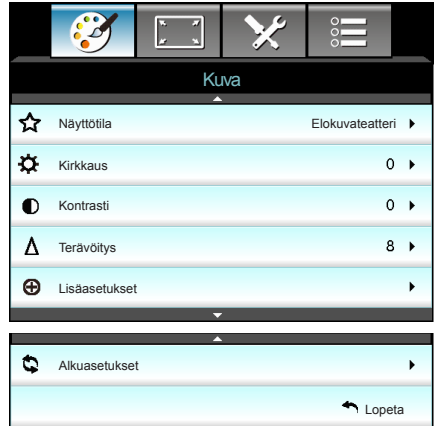

Näyttötila

Erilaisille kuvatyypeille on valmiiksi asetettuja optimoituja asetuksia.

- ▶ Elokuvateatteri: Kotiteatterille.
- ▶ Referenssi: Tämän tilan on tarkoitus toistaa mahdollisimman tarkasti kuva tavalla, jolla elokuvan ohjaaja on sen tarkoittanut. Väri-, värilämpötila-, kirkkaus-, kontrasti- ja gamma-asetukset ovat kaikki määritetty tavalliselle referenssitasolle.
- ▶ Heleä: Optimoitu tuottamaan huomiota herättävän kirkkaita, värikkäitä kuvia.
- ▶ Kirkas: Maksimikirkkaus PC-tulosta.
- ▶ 3D: Suositeltava asetus, kun 3D-tila on käytössä. Käyttäjän kaikki lisäasetukset 3D:ssä tallennetaan tässä tilassa tulevaa käyttöä varten.
- ▶ Käyttäjä: Käyttäjän asetukset.
- ▶ ISF Day: Optimoii kuva ISF-päivätilalla saadaksesi täydellisen kalibroinnin ja korkean kuvanlaadun.
- ▶ ISF Night: Optimoii kuva ISF-yötilalla saadaksesi täydellisen kalibroinnin ja korkean kuvanlaadun.
- ▶ Peli: Pelisisältöä varten.

Kirkkaus

Säädä kuvan kirkkautta.

- ▶ Tummenna kuvaa painamalla ◀-painiketta.
- ▶ Vaalenna kuvaa painamalla ▶-painiketta.



- ❖ "ISF Night" ei ole näkyvässä, kun ISF-tiloja ei ole kalibroitu.

Kontrasti

Kontrasti säätelee kuvien tummimpien ja vaaleimpien kohtien välistä suhdetta.

- ▶ Vähennä kontrastia painamalla ◀-painiketta.
- ▶ Lisää kontrastia painamalla ▶-painiketta.

Terävyitys

Säädä kuvan terävyyttä.

- ▶ Vähennä terävyyttä painamalla ◀-painiketta.
- ▶ Lisää terävyyttä painamalla ▶-painiketta.

Alkuasetukset

Valitse "Kyllä", jos haluat palauttaa "Kuva":n tehdasasetuksiin.

Kuva | Lisäasetukset

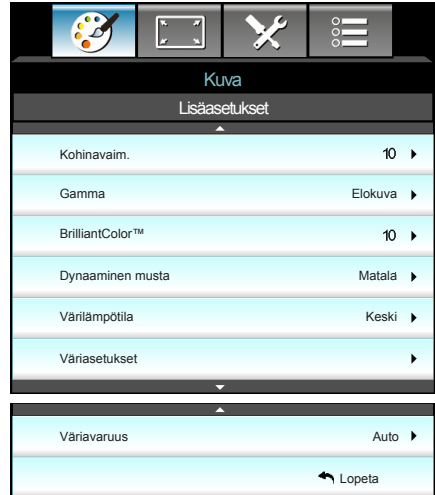

Kohinavaim.

Kohinanvaimennus vähentää lomitettujen signaalien näkyvää kohinaa. Asteikko on "0"- "10". (0: Pois)

Gamma

Tällä voit asettaa gammakäyrätyypin. Kun aloitusasennus ja hienosäätö ovat valmiit, käytä hyväksesi Gammasettejä optimoidaksesi kuvaulostulon.

- ▶ Elokuva: Kotiteatterille.
- ▶ Video: videota tai TV-lähdettä varten.
- ▶ Grafiikka: PC-/Valokuvalähdettä varten.
- ▶ Tavallinen: standardiasetusta varten.

BrilliantColor™

Tämä säädettävä kohta käyttää uutta väriprosessorialgoritmia ja parannuksia, jotka mahdollistavat korkeamman kirkkauden ja antavat samalla kuvalle luonnollisemmat, sävykkäämmät värit. Asteikko on "1"- "10". Jos haluat voimakkaammin parannetun kuvan, säädä maksimiasetusta kohti. Saadaksesi pehmeämmän ja luonnollisemman kuvan, säädä minimiasetusta kohti.

Dynaaminen musta

Dynaaminen musta antaa projektorin optimoida automaattisesti näytön kirkkauden tummien/vaaleiden elokuvakohtausten aikana, jolloin yksityiskohdat näkyvät uskomattoman terävinä.

Väriämpötila

Valitse väriämpötilaksi Lämmin, Normaali, Viileä tai Kylmä.

Käyttäjän ohjaimet

Väriasetukset

Paina ► siirtyäksesi seuraavaan valikkoon ja valitse sitten kohde painamalla ▲-, ▼-, ◀- tai ▶-painiketta.



- ▶ Punainen/Vihreä/Sininen/Syaani/Magenta/Keltainen: Paina ◀- tai ▶-painiketta valitaksesi Sävy-, Värikylläisyys- tai Värien lisäys -valinnan.

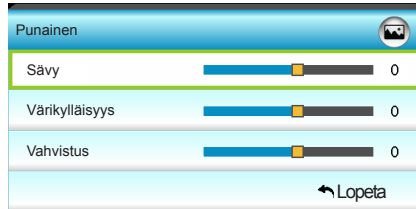

- ▶ Valkoinen: Paina ◀- tai ▶-painiketta valitaksesi Punainen, Vihreä tai Sininen.

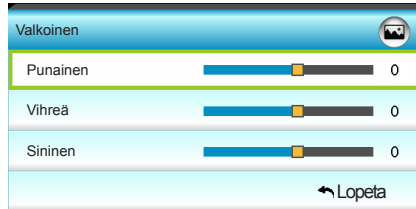

- ▶ Alkuasetukset: Valitse “Alkuasetukset”, jos haluat palauttaa värin säädöt tehdasasetuksiin.

Väriavaruus

Valitse asianmukainen värimatriisityyppi seuraavista: Auto, RGB (0–255), RGB (16–235) tai YUV.

Näyttö



Muoto

Sääda kuvasuhde tämän toiminnon avulla.

- ▶ 4:3: Tämä muoto on 4:3-tulolähteille.
- ▶ 16:9: Tämä muoto on 16:9 tulolähteille, kuten HDTV ja DVD, joita on parannettu laajakuva-TV:tä varten.
- ▶ LBX: Tämä muoto on muu kuin 16:9 letterbox -lähde, ja se on tarkoitettu käyttäjille, jotka käyttävät ulkoista anamorfista linssiä 2.35:1-kuvasuhteen näyttämiseksi täydellä resoluutiolla.
- ▶ Alkuperäinen: Tämä muoto näyttää alkuperäisen kuvan ilman skaalautusta.
- ▶ Superwide: Tämä tila skaalaa 2,35:1-lähteet täyttämään 100 % kuvan korkeudesta mustien palkkien poistamiseksi. (kuvaa leikataan vasemmalta ja oikealta puolelta).

Yksityiskohtaisia tietoja LBX-tilasta:

1. Jotkin Letterbox-DVD-levyt eivät ole parannettuja 16:9-televisioille. Tässä tilanteessa kuva ei näytä oikealta 16:9-tilassa näytettäessä. Yritä silloin käyttää 4:3-tilaa DVD-levyn katsomiseen. Jos sisältö ei ole muodossa 4:3, kuvan reunoilla esitetään mustat palkit 16:9-näytössä. Tämän tyyppistä sisältöä varten voit käyttää LBX-tilaa 16:9-näytön täyttämiseen kuvalla.
2. Jos käytät ulkoista anamorfista linssiä, LBX-tila antaa mahdollisuuden katsoa 2,35:1-sisältöä (mukaan luettuna anamorfinen DVD- ja HDTV-filmilähde), joka tukee anamorfisuutta, leveys parannettuna 16:9-näytön 2,35:1-kuvaa varten. Tällöin mustia palkkeja ei näytetä. Lampun teho ja vaakaresoluutio hyödynnetään.

16:9-ruutu	480i/p	576i/p	1080i/p	720p	PC
4:3	1440 x 1080 keskitetty				
16:9	1920 x 1080 keskitetty				
LBX	1920 x 1440 keskitetty, sitten näytetään keskitetty 1920 x 1080 -kuva				
Alkuperäinen	Ei koon muuttamista, keskitetty 1:1-esitys. Tämä muoto näyttää alkuperäisen kuvan ilman skaalaamista.				
Superwide	Skaalaa kokoon 2 534 x 1 426 (132 % suurenus) ja hae sitten keskitetty 1 920 x 1 080 -kuva näytettäväksi.				



- ❖ Jokaisella I/O: lla on eri määrittys asetukselle "Reunan maski".
- ❖ "Reunan maski" ja "Zoomi" eivät toimi yhtä aikaa.

Reunan maski

Käytä reunan maski -toimintoa kuvaan poistaaksesi videokoodauksen aiheuttamaa kohinaa videolähteen reunoilta.

Zoomi

- ▶ Paina ◀-painiketta pienentääksesi kuvan kokoa.
- ▶ Paina ▶-painiketta suurentaaksesi kuvaa projektiopinnalla.

Image Shift

Paina ▶ siirtyäksesi seuraavaan valikkoon, kuten alla, ja valitse sitten kohde painamalla ▲-, ▼-, ◀- tai ▶-painiketta.

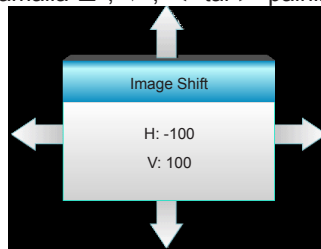

- ▶ H: Paina ◀ ▶-painikkeita siirtääksesi projisoidun kuvan sijaintia vaakasuunnassa.
- ▶ V: Paina ▲ ▼-painikkeita siirtääksesi projisoidun kuvan sijaintia pystysuunnassa.

Pysty kuvankorjaus

Paina ◀- tai ▶-painiketta säätääksesi kuvan pystyvääristymää ja kuvan muotoa lähemmäs nelikulmiota.

Näyttö | 3D



- ❖ 3D-muoto on tuettu vain 3D-ajoituksessa (sivu 63).
- ❖ "3D-muoto" on tuettu vain ei-HDMI 1.4a 3D-ajoituksessa.

3D-tila

- ▶ Pois: Valitse "Pois" kytkeäksesi 3D-tilan pois päältä.
- ▶ DLP-linkki: Valitse "DLP-linkki" käyttäaksesi DLP Link 3D -laseille optimoituja asetuksia. (katso sivu 16).
- ▶ VESA 3D: Valitse "VESA 3D" käyttäaksesi VESA 3D -laseille optimoituja asetuksia. (katso sivu 16).

3D-muoto

- ▶ Auto: Kun 3D-yksilöntisignaali on tunnistettu, 3D-muoto valitaan automaattisesti.
- ▶ SBS Mode: Näyttää 3D-signaalin "Vierekkäin"-muodossa.
- ▶ Top and Bottom: Näyttää 3D-signaalia "Top and Bottom"-muodossa.
- ▶ Frame Sequential: Näyttää 3D-signaalia "Frame Sequential"-muodossa.

3D -> 2D

- ▶ 3D: Näyttää 3D-signaalia.
- ▶ L (Vasen): Näyttää 3D-sisällön vasemman kuvan.
- ▶ R (Oikea): Näyttää 3D-sisällön oikean kuvan.

3D-synkronoinninKääntö

- ▶ Paina "Päälle" kääntäaksesi vasemman ja oikean kuvan sisällöt.
- ▶ Paina "Pois" palauttaaksesi oletuskuvasisällöt.

Asetukset



Kieli





Valitse monikielinen näyttövalikko. Paina ►-painiketta siirtyäksesi alavalikkoon ja sen jälkeen ▲-, ▼-, ◀- tai ▶-painiketta valitaksesi halutun kielen. Paina "Enter", niin valinta tulee voimaan.

Kieli			
English	Nederlands	Čeština	Türkçe
Deutsch	Norsk/Dansk	عربي	فارسی
Français	Polski	繁體中文	Vietnamese
Italiano	Русский	简体中文	Romanian
Español	Suomi	日本語	Indonesian
Português	ελληνικά	한국어	
Svenska	Magyar	ไทย	Lopeta



- ❖ Molemmat takaprojektiot ovat tarkoitettu käytettäväksi läpinäkyvän ruudun kanssa.

Projisointi

- ▶  Etuprojektio
Tämä on oletusasetus. Kuva projisoidaan suoraan ruudulle.
- ▶  Takaprojektio
Tällä asetuksella kuva näkyy käänteisenä.
- ▶  Etuprojektio katosta
Tällä asetuksella kuva näkyy ylösalaisin.
- ▶  Takaprojektio katosta
Tällä asetuksella kuva näkyy ylösalaisin ja käännettynä

Valikon sijainti

Valitse valikon sijainti näytöllä.

Asetukset | Ääniasetukset



- ❖ “Mykistys”-toiminto vaikuttaa sekä sisäisten että ulkoisten kaiuttimien äänenvoimakkuuteen.

Sisäänrakennettu kaiutin

Valitse “Päälle” tai “Pois” kytkeäksesi sisäisen kaiuttimen Päälle tai Pois.

Mykistys

- ▶ Valitse “Päälle” mykistääksesi äänen.
- ▶ Valitse “Pois” poistaaksesi äänen mykistykseen.

Äänenvoimakkuus

- ▶ Paina ◀-painiketta pienentääksesi äänenvoimakkuutta.
- ▶ Paina ▶-painiketta suurentaaksesi äänenvoimakkuutta.

Asetukset | Turvallisuus

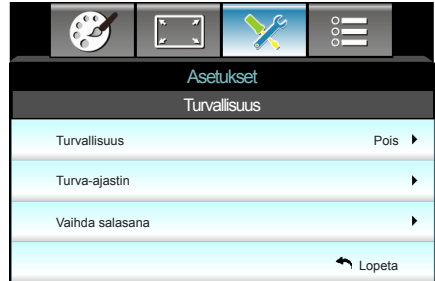

Turvallisuus

- ▶ Pälle: Valitse "Pälle" käyttäaksesi suojausvarmennusta, kun projektori käynnistetään.
- ▶ Pois: Valitse "Pois" käynnistääksesi projektorin ilman salasana-varmistusta.

Turva-ajastin

Ajastimen avulla voidaan valita tunti, jona projektoria voidaan käyttää (kuukausi/päivä/tunti). Kun aika on kulunut, salasanaa kysytään uudelleen.

Vaihda salasana

- ❖ Oletussalasana on "1234" (ensimmäisellä kerralla).



- ▶ Ensimmäistä kertaa:
 1. Aseta salasana painamalla "↵".
 2. Salasanan on oltava 4 numeroa.
 3. Valitse salasana kaukosäätimen numeropainikkeilla ja vahvista salasana painamalla "↵"-näppäintä.
- ▶ Vaihda salasana:

(Jos kaukosäätimessä ei ole numeronäppäimistöä, käytä ylös/ alas-nuolia muuttaaksesi salasanan numerot ja vahvista uusi salasana painamalla Enter-painiketta)

 1. Paina "↵" antaaksesi vanhan salasanan.
 2. Anna nykyinen salasana numeropainikkeilla ja vahvista painamalla "↵".
 3. Anna uusi salasana (4 numeroa) kaukosäätimen numeropainikkeilla ja vahvista se painamalla "↵"-painiketta.
 4. Anna uusi salasana uudelleen ja vahvista se painamalla "↵".
- ▶ Jos väärä salasana annetaan 3 kertaa, projektori sammuu automaattisesti.
- ▶ Jos olet unohtanut salasanan, ota yhteyttä paikalliseen toimistoon tukea varten.

Asetukset | Lisäasetukset

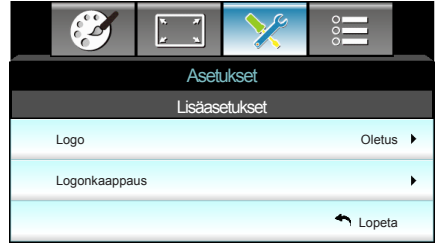

- ❖ Logon kaappauksen onnistumiseksi varmista, ettei näyttökuva ylitä projektorin natiiviresoluutiota. (1080p: 1920 x 1080).

Logo

Valitse haluamasi aloitusnäyttö tällä toiminnolla. Jos muutoksia tehdään, ne tulevat voimaan seuraavan kerran kun projektori käynnistetään.

- ▶ Oletus: Oletuskäynnistysnäyttö.
- ▶ Neutraali: Logoa ei näytetä käynnistysnäytöllä.
- ▶ Käyttäjä: Käytä "Logonkaappaus"-toiminnolla tallennettua kuvaa.

Logonkaappaus

Paina ▶ kaapataksesi näytöllä parhaillaan näytettävän kuvan.

Valinnat



Tulolähde

Käytä tätä valintaa ottaaksesi tulolähteitä käyttöön/pois käytöstä. Paina ▶-painiketta siirtyäksesi alivalikkoon valitaksesi tarvitsemasi lähteet. Paina "Enter", niin valinta tulee voimaan. Projektori etsii vain tuloja, jotka on valittu.

Lähteen lukitus

- ▶ Päälle: Projektori hakee vain nykyistä tulolähdettä.
- ▶ Pois: Projektori hakee muita signaaleja, jos tämänhetkinen tulosignaali kadotetaan.

Korkea tila

Kun "Päälle" on valittu, tuulettimet pyörivät nopeammin. Tämä toiminto on hyödyllinen suurissa korkeuksissa, joissa ilma on ohutta.

Tiedon piilotus

- ▶ Päälle: Valitse "Päälle", jos haluat piilottaa tietoviestit.
- ▶ Pois: Valitse "Pois", jos haluat näyttää "etsitään"-viestin.

Näppäinlukko

Kun näppäimistölukko on tilassa "Päälle", näppäimistö on lukittu, mutta projektoria voi silti käyttää kaukosäätimellä. Kun valitset "Pois", voit taas käyttää näppäimistöä.

Testikuvio

Näyttää testikuvion. Vaihtoehtoja ovat ruudukko, valkoinen kuvio ja ei mitään.



- ❖ Kohdetta "Front" ja "Ylös" ei voi valita valmiustilassa.

Infrapunatoiminto

- ▶ Kaikki: Valitse "Kaikki", projektoria voi käyttää kaukosäätimellä etu- tai ylä-infrapunavastaanottimesta.
- ▶ Front: Valitse "Front", projektoria voi käyttää kaukosäätimellä etu-infrapunavastaanottimesta.
- ▶ Ylös: Valitse "Ylös", projektoria voi käyttää kaukosäätimellä ylä-infrapunavastaanottimesta.
- ▶ Pois: Valitse "Pois", projektoria ei voi käyttää kaukosäätimellä etu- tai ylä-infrapunavastaanottimesta. Kun valitset "Pois", voit taas käyttää näppäimistön näppäimiä.

12 V:n laukaisin

- ▶ Pois: valitse "Pois" ottaaksesi liipaisimen pois käytöstä.
- ▶ Päälle: valitse "Päälle" ottaaksesi liipaisimen käyttöön.
- ▶ Auto 3D: Kun "Auto 3D" on otettu käyttöön, projektori tunnistaa automaattisesti 3D-kuvan näyttämisen ja laukaisee tämän portin.



- ❖ 12 V liipaisimen A-rele-liitin tuettu (12 V, 250 mA) 3,5 mm miniliitin.

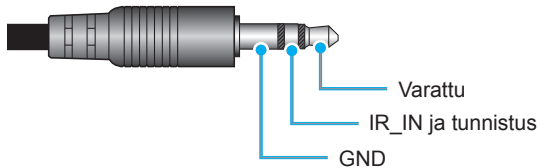

Valinnat



Taustaväri

Käytä tätä ominaisuutta näyttääksesi “Musta”-, “Punainen”-, “Sininen”-, “Vihreä”- tai “Valkoinen”-näytön, jos signaalia ei ole käytettävissä.

Alkuasetukset

- ▶ Nykyinen: Valitse “Kyllä” jos haluat palauttaa tämän valikon näyttöparametrit tehtaan oletusasetuksiin.
- ▶ Kaikki: Valitse “Kyllä” jos haluat palauttaa kaikkien valikkojen näyttöparametrit tehtaan oletusasetuksiin.

Valinnat | Lampun asetukset



- ❖ Kun ympäristön lämpötila ylittää 40°C projektorin ollessa käynnissä, projektori kytkeytyy automaattisesti Säästö-tilaan.
- ❖ "Lampputila"-tilan voi asettaa itsenäisesti 2D:ksi ja 3D:ksi.

Lampputunnit

Näyttää heijastusajan.

Lamppumuistutus

Valitse tämä toiminto näyttääksesi tai piilottaaksesi varoitusilmoituksen lampunvaihtoilmoituksen tullessa esiin. Viesti tulee näkyviin 30 tuntia ennen ehdotettua lampun vaihtoa.

Lampputila

- ▶ Kirkas: Valitse "Kirkas", jos haluat lisätä kirkkautta.
- ▶ Säästö: Valitse "Säästö", jos haluat himmentää projektorin lamppua pienentääksesi virrankulutusta ja pidentääksesi lampun kestoja.
- ▶ Dynaaminen: Valitse "Dynaaminen" himmentääksesi lampputehoa, joka perustuu sisällön kirkkaustasoon ja säädä lampun virrankulutusta dynaamisesti välillä 100 % – 30 %. Lampun käyttöikä pitenee.

Lampun nollaus

Palauttaa lampun tuntilaskurin nolnaan, kun lamppu on vaihdettu.

Valinnat | HDMI Link Settings

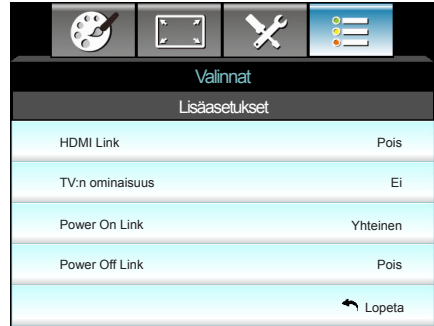

Valinnat	
Lisäasetukset	
HDMI Link	Pois
TV:n ominaisuus	Ei
Power On Link	Yhteinen
Power Off Link	Pois
↩ Lopeta	



- ❖ Kun valmiustila on < 0,5 W, HDMI Link -ominaisuus ei toimi.

HDMI Link -ominaisuuden käyttäminen

- Kun liität HDMI CEC -yhteensopivia laitteita projektoriin HDMI-kaapeleilla, voit ohjata niitä samassa Virta päällä - tai Virta pois -tilassa käyttämällä projektoriin OSD-valikon HDMI Link ohjausominaisuutta.
- Tämä mahdollista yhden tai usean laitteen ryhmässä kytkeä virran päälle tai pois HDMI Link -ominaisuudella.
- Tyypillisessä määrittelyssä DVD-soitin voi olla liitetty projektoriin vahvistimella tai kotiteatterijärjestelmällä.



- ❖ Jotkut HDMI Link toiminnot eivät ehkä toimi liitetyn laitteen ominaisuuksien ja HDMI CEC- standardin mukaisuuden mukaan.

HDMI Link

Ota HDMI Link -toiminto käyttöön tai pois käytöstä. Inclusive TV -, Power on Link - ja Power off Link -valinnat ovat käytettävissä vain, kun asetus on Päällä-tilassa.

TV:n ominaisuus

Jos asetus on "Kyllä"-tilassa, TV ja projektori sammuvat automaattisesti samaan aikaan. Jos haluat estää molempien laitteiden samanaikaisen sammumisen, aseta asetukseksi "Ei".

Power On Link

CEC-virta päälle -komento.

- ▶ Yhteinen: Projektori ja CEC-laite kytkeytyvät päälle samanaikaisesti.
- ▶ PJ -> Device: CEC-laite käynnistyy vasta, kun projektori on kytketty päälle.
- ▶ Device -> PJ: Projektori käynnistyy vasta, kun CEC-laite on kytketty päälle.

Power Off Link

Jos asetus on "Päälle"-tilassa, HDMI Link ja projektori sammuvat automaattisesti samaan aikaan. Jos asetus on "Pois"-tilassa, HDMI Link ja projektori eivät sammu automaattisesti samaan aikaan.

Valinnat | Kaukosäätimen asetukset



KÄYTTÄJÄ 1

Oletusarvo on Väriasetukset.

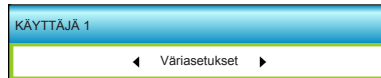

Paina ▶-painiketta siirtyäksesi seuraavaan valikkoon ja valitse ◀- tai ▶-painikkeella kohde "Väriasetukset", "Väriämpötila", "Gamma", "HDMI Link", "Testikuvio" tai "AV-mykistys".

KÄYTTÄJÄ 2

Oletusarvo on Väriämpötila.

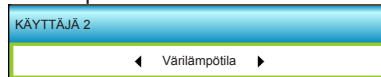

Paina ▶-painiketta siirtyäksesi seuraavaan valikkoon ja valitse ◀- tai ▶-painikkeella kohde "Väriasetukset", "Väriämpötila", "Gamma", "HDMI Link", "Testikuvio" tai "AV-mykistys".

KÄYTTÄJÄ 3

Oletusarvo on Gamma.

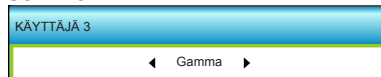

Paina ▶-painiketta siirtyäksesi seuraavaan valikkoon ja valitse ◀- tai ▶-painikkeella kohde "Väriasetukset", "Väriämpötila", "Gamma", "HDMI Link", "Testikuvio" tai "AV-mykistys".

Valinnat | Lisäasetukset



Suorakäynnistys

Valitse "Päälle" aktivoiaksesi Suorakäynnistystilan. Projektori kytkeytyy automaattisesti päälle, kun se yhdistetään verkkovirtaan painamatta projektorin näppäimistön tai kaukosäätimen "⏻"-näppäintä.

Autom. Sammutus (min.)

Asettaa laskettavan ajanjakson. Ajastin alkaa laskea aikaa, kun projektori ei enää vastaanota signaaleja. Laskennan loputtua (minuuteissa) projektori sammuu automaattisesti.

Uniajastin (min)

Asettaa laskettavan ajanjakson. Ajastin alkaa laskea aikaa, vastaanotti projektori signaaleja tai ei. Laskennan loputtua (minuuteissa) projektori sammuu automaattisesti.

Virtatila (Valmiustila)

- ▶ **Säästö:** Valitse "Säästö" vähentääksesi virtahäviötä edelleen < 0,5 W.
- ▶ **Aktiivinen:** Valitse "Aktiivinen" palataksesi normaaliin valmiustilaan.



- ❖ Uniajastimen arvo palautetaan nolnaan, kun projektori sammutetaan.

Vianmääritys

Jos projektorin käyttäessäsi esiintyy ongelmia, katso seuraavia ohjeita. Jos ongelma ei poistu, ota yhteyttä paikalliseen jälleenmyyjään tai huoltokeskukseen.

Kuvaongelmat

Ruudulle ei ilmesty kuvaa

- ▶ Varmista, että kaikki kaapelit ja virtakytkökset on liitetty kunnolla "Asennus"-osiossa kuvatulla tavalla.
- ▶ Tarkista, että liittimet ovat ehjiä.
- ▶ Tarkista, että projektorin lamppu on asennettu kunnolla. Katso lisätietoja "Lampun vaihtaminen"-osasta.
- ▶ Varmista, että olet poistanut linssinsuojuksen, ja että projektori on päällä.
- ▶ Varmista, että "AV-mykistys"-ominaisuutta ei ole kytketty päälle.

Kuva ei ole tarkka

- ▶ Tarkista onko linssinsuojus poistettu.
- ▶ Säädä projektorin linssin tarkennusrengasta.
- ▶ Varmista, että heijastusnäyttö on vaaditun etäisyyden päässä projektorista. (katso sivut 21–22)

Kuva on venynyt tilassa näytettäessä 16:9 DVD:tä

- ▶ Kun toista anamorfista DVD:tä tai 16:9 DVD:tä, projektori näyttää parhaan kuvan 16:9 muodossa projektoripuolella.
- ▶ Jos toistat LBX-muotoista DVD:tä, vaihda muoto LBX:ksi projektorin näyttövalikossa.
- ▶ Jos toistat 4:3 -muotoista DVD:tä, vaihda muoto 4:3 :ksi projektorin näyttövalikossa.
- ▶ Jos kuva on yhä venynyt, säädä kuvasuhdetta seuraavalla tavalla:
- ▶ Aseta näyttömuodoksi 16:9-laajakuvasuhde DVD-soittimesta.

Kuva on liian pieni tai iso

- ▶ Säädä zoomin vipua projektorin päällä.
- ▶ Siirrä projektorin lähemmäs tai kauemmas valkokankaasta.
- ▶ Paina "Valikko" projektorin paneelista ja siirry kohtaan "Näyttö-->Muoto". Kokeile eri asetuksia.

Kuva on kallistunut sivuilta:

- ▶ Jos mahdollista, sijoita projektori uudelleen niin, että se on keskitetty valkokankaaseen ja sijaitsee sen alareunan alapuolella.
- ▶ Käytä kuvaruutuvalikon valintaa "Näyttö-->Pysty kuvankorjaus" säädön tekemiseen.

Kuva näkyy peilikuvana

- ▶ Valitse kuvaruutuvalikon kohta "Asetukset-->Projisointi" ja säädä heijastuksen suunta.

Epäselvä kaksoiskuva

- ▶ Paina 3D Format (3D-muoto) -painiketta ja vaihda "Pois"-tilaan välttääksesi normaalin 2D-kuvan muuttumisen epäselväksi kaksoiskuvaksi.

Kaksi kuvaa, side-by-side (rinnakkain) -muoto

- ▶ Paina "3D-muoto"-painiketta ja vaihda "SBS Mode"-tilaan HDMI 1.3 2D 1080i side-by-side -tulostaalille.

Kuva ei näy 3D:nä

- ▶ Tarkista onko 3D-lasien akku lopussa.
- ▶ Tarkista onko 3D-lasit kytketty päälle.
- ▶ Kun tulosignaali on muotoa HDMI 1.3 2D (1080i side-by-side half), paina "3D-muoto"-painiketta ja vaihda "SBS"-tilaan.

Muita ongelmia





- ❓ **Projektorin pysähtyminen reaktionä kaikilla säätimillä**
 - ▶ Jos mahdollista, sulje monitori ja irrota virtajohto ja odota vähintään 20 sekuntia, ennen kuin yhdistät virtajohdon uudelleen.

- ❓ **Lamppu palaa tai siitä kuuluu poksahdusääni**
 - ▶ Kun lampun toiminta päättyy, se sammuu, ja siitä saattaa kuulua äänekkäs poksahdus. Jos näin tapahtuu, laite ei käynnisty, ennen kuin lamppu on vaihdettu. Vaihdaessasi lampun, seuraa kohdassa "Lampun vaihtaminen" annettuja ohjeita.

Kaukosäädinongelmat

- ❓ **Jos kaukosäädin ei toimi**
 - ▶ Tarkista, että kaukosäätimen käyttökulma on sekä vaaka- että pystytasossa $\pm 15^\circ$ projektorin infrapunavastaanottimista.
 - ▶ Tarkista, ettei kaukosäätimen ja projektorin välillä ole esteitä. Siirrä 6 metrin säteelle projektorista.
 - ▶ Varmista, että paristot on asetettu oikein.
 - ▶ Vaihda paristot, jos ne ovat vanhentuneet.

LED-merkkivalojen selitys

Viesti	 ○	 ○	 ○
	Päällä/Valmiustila- merkkivalo (Vihreä/ Kullanruskea)	Lämpötilan merkkivalo (Punainen)	Lampun merkkivalo (Punainen)
Valmiustila (Virtajohto)	Keltainen	○	○
Virta päällä (lämmitys)	Vilkkuu vihreänä	○	○
Lamppu valaisee	Vihreä	○	○
Virta pois (jäähdytys)	Vilkkuu vihreänä	○	○
Virhe (ylikuumentunut)	Vilkkuu keltaisena		○
Virhe (vika tuulettimessa)	Vilkkuu keltaisena	Vilkkuu	
Virhe (vika lampussa)	Vilkkuu keltaisena		



❖ Tasainen valo

⇒ 
Ei valoa ⇒ ○

* Päälle/Valmiustila-LED-merkkivalo on päällä, kun näyttövalikko tulee näkyviin, ja pois päältä, kun näyttövalikko poistuu näkyvistä.

Näyttöviestit

❖ Virta pois päältä:



❖ Lamppuvaroitus:

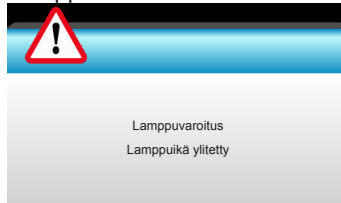

❖ Lämpötilavaroitus:



❖ Tuuletinvika:

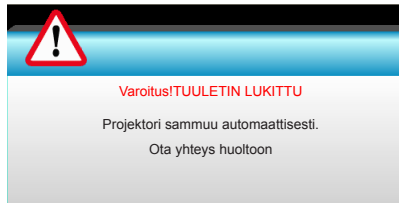

❖ Näyttöalueen ulkopuolella:

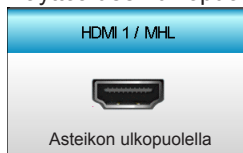

Lampun vaihtaminen

Projektori havaitsee automaattisesti lampun käyttöiän loppumisen. Kun lamppu lähestyy loppuaan, näyttöön tulee varoitusviesti.

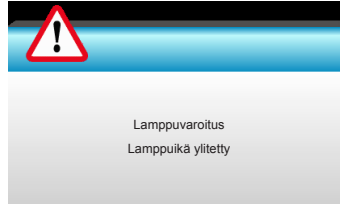

Kun näet tämän viestin, ota yhteys paikalliseen jälleenmyyjään tai huoltokeskukseen lampun vaihtamiseksi niin pian kuin mahdollista. Varmista, että projektori on ehtinyt jäähtyä vähintään 30 minuuttia, ennen kuin vaihdat lampun.



Varoitus: Jos projektori on kiinnitetty kattoon, ole varovainen avatessasi lampun käyttöpaneelia. On suositeltavaa käyttää suojalaseja vaihdettaessa kattoon kiinnitetyn projektorin lampun. "Ole varovainen, ettei mitään irrallisia esineitä putoa projektorista."



Varoitus: Lampunkotelo on kuuma! Anna sen jäähtyä, ennen kuin vaihdat lampun!



Varoitus: Henkilövahinkojen välttämiseksi älä pudota lamppumoduulia tai koske hehkulamppuun. Hehkulamppu saattaa rikkoutua ja aiheuttaa vahinkoja pudotessaan.



- ❖ Lampun kannen ruuvia ja lamppua ei voi irrottaa.
- ❖ Projektoria ei voida käynnistää, jos lampun kantta ei ole asetettu paikalleen projektoriin.
- ❖ Älä koske mihinkään lampun lasialueeseen. Käden rasva voi aiheuttaa lampun särkyvän. Pyyhi lamppumoduuli kuivalla kankaalla, jos sitä kosketetaan vahingossa.

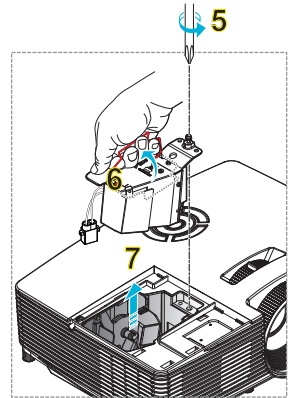
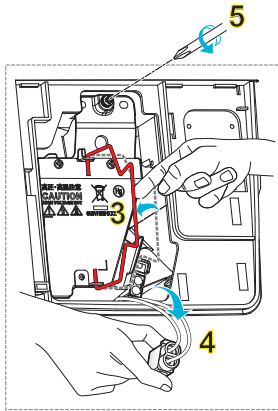
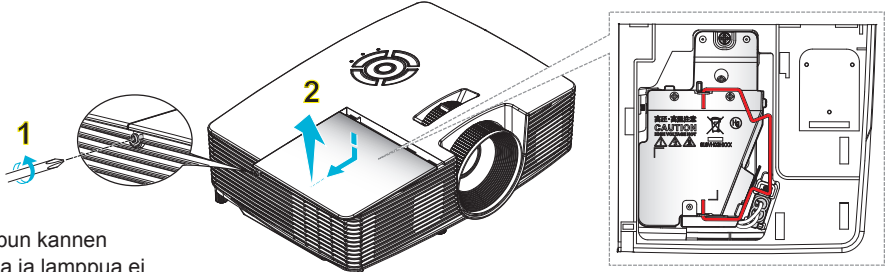

Lampun vaihtaminen:

1. Kytke projektorin virta pois päältä painamalla kaukosäätimen "⏻"-painiketta tai projektorin näppäimistön "⏻"-painiketta.
 2. Anna projektorin jäähtyä vähintään 30 minuutin ajan.
 3. Irrota virtajohto.
 4. Irrota kannen ruuvi. **1**
 5. Nosta kantta ja irrota se. **2**
 6. Nosta lampun kahva ylös. **3**
 7. Paina molemmilta puolilta, nosta ylös ja irrota lampun johto. **4**
 8. Irrota lamppumoduulin ruuvi. **5**
 9. Nosta lampun kahvasta **6** ja irrota lamppumoduuli hitaasti ja varovasti. **7**
- Tee tämä käänteisessä järjestyksessä, kun kiinnität lamppumoduulin.
10. Käynnistä projektori ja nollaa lampun ajastin.

Lampun nollaus: (i) Paina "Valikko" → (ii) Valitse "Valinnat" → (iii) Valitse "Lampun asetukset" → (iv) Valitse "Lampun nollaus" → (v) Valitse "Kyllä".

Pölysuodattimen asennus ja puhdistus



- ❖ Pölysuodattimet vaaditaan/toimitetaan vain määrättyillä alueilla, joilla esiintyy liikaa pölyä.

Pölysuodattimen asennus

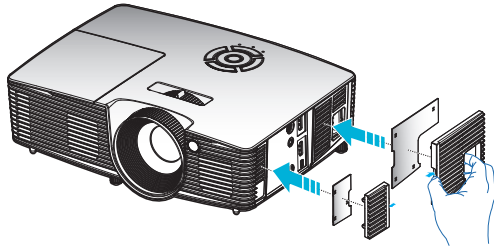

Pölysuodattimen puhdistus

On suositeltavaa puhdistaa pölysuodatin kolmen kuukauden välein; puhdista se useammin, jos projektoria käytetään pölyisessä ympäristössä.

Toimenpide:

1. Kytke projektorin virta pois päältä painamalla kaukosäätimen “ⓘ” -painiketta tai “⏻”-painiketta projektorin näppäimistöissä.
2. Irrota virtajohto.
3. Poista pölysuodatin hitaasti ja varovasti.
4. Puhdista tai vaihda pölysuodatin.
5. Tee tämä käänteisessä järjestyksessä, kun kiinnität pölysuodattimen.

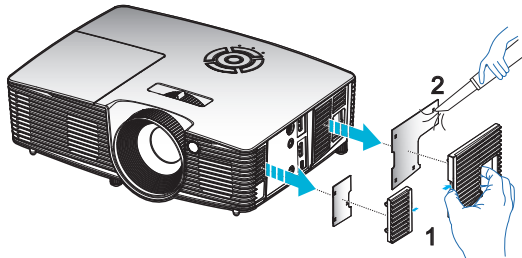

Yhteensopivuustilat

HDMI/DVI-D-yhteensopivuus

Digitaalinen		
B0/Määritetty ajastus	B0/Standardiajoitus	B0/Yksityiskohtainen ajastus
720 x 400 @ 70Hz 640 x 480 @ 60Hz 640 x 480 @ 67Hz 640 x 480 @ 72Hz 640 x 480 @ 75Hz 800 x 600 @ 56Hz 800 x 600 @ 60Hz 800 x 600 @ 72Hz 800 x 600 @ 75Hz 832 x 624 @ 75Hz 1024 x 768 @ 60Hz 1024 x 768 @ 70Hz 1024 x 768 @ 75Hz 1280 x 1024 @ 75Hz 1152 x 870 @ 75Hz	1280 x 720 @ 60Hz 1280 x 800 @ 60Hz 1280 x 1024 @ 60Hz 1400 x 1050 @ 60Hz 1600 x 1200 @ 60Hz 1440 x 900 @ 60Hz 1280 x 720 @ 120Hz 1024 x 768 @ 120Hz	Alkuperäinen ajoitus: XGA: 1024 x 768 @ 60Hz WXGA: 1280 x 800 @ 60Hz 1080P: 1920 x 1080 @ 60Hz
B1/Videotila	B1/Yksityiskohtainen ajastus	
640 x 480p @ 60Hz 720 x 480p @ 60Hz 1280 x 720p @ 60Hz 1920 x 1080i @ 60Hz 720(1440) x 480i @ 60Hz 1920 x 1080p @ 60Hz 720 x 576p @ 50Hz 1280 x 720p @ 50 Hz 1920 x 1080i @ 50Hz 720(1440) x 576i @ 50Hz 1920 x 1080p @ 50Hz 1920 x 1080p @ 24Hz 1920 x 1080p @ 30Hz	720 x 480p @ 60Hz 1280 x 720p @ 60Hz 1366 x 768 @ 60Hz 1920 x 1080i @ 50Hz 1920 x 1080p @ 60Hz	

3D-videotuloyhteensopivuus

Tuloresoluutio	Tuloajoitus		
HDMI 1.4a 3D -tulo	1280 x 720p @ 50 Hz	Top-and-Bottom	
	1280 x 720p @ 60Hz	Top-and-Bottom	
	1280 x 720p @ 50 Hz	Kuvapakkaus	
	1280 x 720p @ 60Hz	Kuvapakkaus	
	1920 x 1080i @ 50 Hz	Side-by-Side (Puoli)	
	1920 x 1080i @ 60 Hz	Side-by-Side (Puoli)	
	1920 x 1080p @ 24 Hz	Top-and-Bottom	
	1920 x 1080p @ 24 Hz	Kuvapakkaus	
HDMI 1.3 3D -sisältö	1920 x 1080i @ 50Hz	Side-by-Side (Puoli)	Kun 3D-muoto on "SBS"
	1920 x 1080i @ 60Hz		
	1280 x 720p @ 50 Hz		
	1280 x 720p @ 60Hz		
	1920 x 1080i @ 50Hz	Top-and-Bottom	Kun 3D-muoto on "Top and Bottom"
	1920 x 1080i @ 60Hz		
	1280 x 720p @ 50 Hz		
	1280 x 720p @ 60Hz		
480i	HQFS	Kun 3D-muoto on "Frame sequential"	

Kattoasennus

1. Käytä Optoma-kattopidikettä projektorin vahingoittumisen välttämiseksi.
2. Jos haluat käyttää kolmannen osapuolen valmistamaa kattoasennussarjaa, varmista että se täyttää seuraavat projektorin vaatimukset:

- ▶ Ruuvityyppi: M4*3
- ▶ Ruuvin vähimmäispituus: 10mm



- ❖ Huomaa, että vääränlaisesta asennuksesta aiheutuneet vahingot mitätöivät takuun.



⚠ Varoitus:

1. Jos ostat kattoasennussarjan muulta yhtiöltä, varmista että se käyttää oikean-kokoisia ruuveja. Ruuvikokoon vaikuttaa kiinnityslevyn paksuus.
2. Varmista, että katon ja projektorin pohjan välillä on vähintään 10 cm.
3. Vältä asentamasta projektoria lämmönlähteen lähelle.

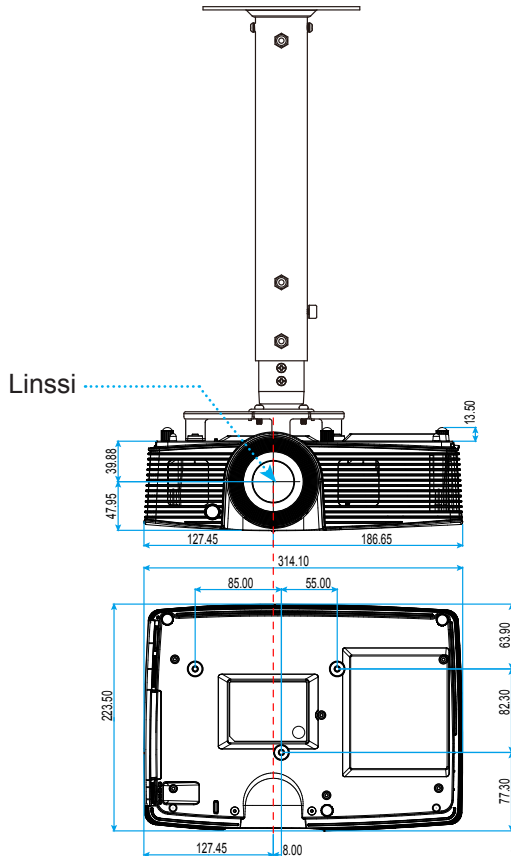



Yksikkö: mm

Optoman maailmanlaajuiset toimistot

Jos laite tarvitsee huoltoa, ota yhteys paikalliseen myyntipisteeseen.



USA

3178 Laurelview Ct.
Fremont, CA 94538, USA
www.optomausa.com

 888-289-6786
 510-897-8601
 services@optoma.com



Kanada

3178 Laurelview Ct.
Fremont, CA 94538, USA
www.optomausa.com

 888-289-6786
 510-897-8601
 services@optoma.com

Latinalainen Amerikka

3178 Laurelview Ct.
Fremont, CA 94538, USA
www.optomausa.com

 888-289-6786
 510-897-8601
 services@optoma.com



Eurooppa

42 Caxton Way, The Watford Business Park
Watford, Hertfordshire,
WD18 8QZ, UK
www.optoma.eu
Huoltopuh.: +44 (0)1923 691865

 +44 (0) 1923 691 800
 +44 (0) 1923 691 888
 service@tsc-europe.com



Benelux BV

Randstad 22-123
1316 BW Almere
The Netherlands
www.optoma.nl

 +31 (0) 36 820 0253
 +31 (0) 36 548 9052



Ranska

Bâtiment E
81-83 avenue Edouard Vaillant
92100 Boulogne Billancourt, France

 +33 1 41 46 12 20
 +33 1 41 46 94 35
 savoptoma@optoma.fr



Espanja

C/ José Hierro,36 Of. 1C
28522 Rivas VaciaMadrid,
Espanja

 +34 91 499 06 06
 +34 91 670 08 32

Saksa

Wiesenstrasse 21 W
D40549 Düsseldorf,
Saksa

 +49 (0) 211 506 6670
 +49 (0) 211 506 66799
 info@optoma.de

Skandinavia



Lerpeveien 25
3040 Drammen
Norja

 +47 32 98 89 90
 +47 32 98 89 99
 info@optoma.no

PO.BOX 9515
3038 Drammen
Norja

Korea

WOOMI TECH.CO.,LTD.
4F,Minu Bldg.33-14, Kangnam-Ku,
seoul,135-815, KOREA

 +82+2+34430004
 +82+2+34430005



Japani

東京都足立区綾瀬3-25-18
株式会社オーエス
コンタクトセンター:0120-380-495

 info@os-worldwide.com
www.os-worldwide.com



Taiwan

12F., No.213, Sec. 3, Beixin Rd.,
Xindian Dist., New Taipei City 231,
Taiwan, R.O.C.
www.optoma.com.tw

 +886-2-8911-8600
 +886-2-8911-6550
 services@optoma.com.tw
asia.optoma.com



Hongkong

Unit A, 27/F Dragon Centre,
79 Wing Hong Street,
Cheung Sha Wan,
Kowloon, Hong Kong

 +852-2396-8968
 +852-2370-1222
www.optoma.com.hk

Kiina

5F, No. 1205, Kaixuan Rd.,
Changning District
Shanghai, 200052, China

 +86-21-62947376
 +86-21-62947375
www.optoma.com.cn

Säädös- ja turvallisuushuomautukset

Tässä liitteessä on luettelo projektorin yleisistä huomautuksista.

FCC-ilmoitus

Tämä laite on testattu, ja se on todettu luokan B digitaalisia laitteita koskevien rajoitusten FCC:n sääntökohdan 15 mukaiseksi. Nämä raja-arvot on tarkoitettu turvaamaan riittävä häiriösuojaus asutussa ympäristössä. Tämä laite tuottaa ja käyttää radioaaltoja ja saattaa säteillä niitä ympäristöönsä. Jos laitetta ei asenneta tai käytetä ohjeiden mukaan, se voi aiheuttaa häiriöitä radioliikenteelle.

Kuitenkaan mitään takuita ei ole sille, ettei laite aiheuttaisi häiriöitä radion tai television vastaanottamiseen. Jos tämä laite häiritsee radio- tai televisiovastaanottoa, minkä voi todeta sulkemalla laitteen ja käynnistämällä sen uudelleen, tilannetta voi yrittää korjata seuraavilla toimenpiteillä:

- ❖ Suuntaa vastaanottoantenni uudelleen.
- ❖ Siirrä laite kauemmas radio- tai televisiovastaanotimesta.
- ❖ Kytke laite pistorasiaan, joka kuuluu eri jakopiiriin kuin pistorasia, johon radio tai televisio on kytketty.
- ❖ Kysy neuvoa laitteen myyjältä tai kokeneelta radio- tai tv-asentajalta.

Huomautus: Suojatut kaapelit

Kaikki liitännät muihin tietokonelaitteisiin on tehtävä suojatuilla kaapeleilla, jotta säilytetään FCC-säädösten mukaisuus.

Huomio

Sellaisten muutosten tai mukautusten tekeminen, joita valmistaja ei ole nimenomaisesti hyväksynyt, voi mitätöidä FCC:n myöntämän käyttäjän valtuutuksen käyttää tätä projektoria.

Käyttöehdot

Tämä laite noudattaa FCC-säännösten osaa 15. Käytölle on kaksi seuraavaa ehtoa:

1. Tämä laite ei saa aiheuttaa haitallista häiriötä, ja
2. Tämän laitteen on hyväksyttävä kaikki vastaanotettu häiriö, mukaan luettuna häiriö, joka saattaa aiheuttaa epätoivottavaa toimintaa.

Huomautus: Käyttö Kanadassa

Tämä luokan B digitaalinen laite on Kanadan ICES-003-säädöksen mukainen.

Remarque à l'intention des utilisateurs canadiens

Cet appareil numérique de la classe B est conforme à la norme NMB-003 du Canada.

Vaatimustenmukaisuusvakuutus EU-maissa

- EMC-direktiivi 2004/108/EY (lisäyksineen)
- Matalajännitedirektiivi 2006/95/EY
- R & TTE -direktiivi 1999/5/EY (jos tuotteessa on RF-toiminto)



Hävitysohjeet

Älä hävitä tätä elektronista laitetta heittämällä sitä roskiin. Minimoidaksesi saastumisen ja varmistaaksesi parhaan mahdollisen ympäristön suojelun, kierrätä laite.