

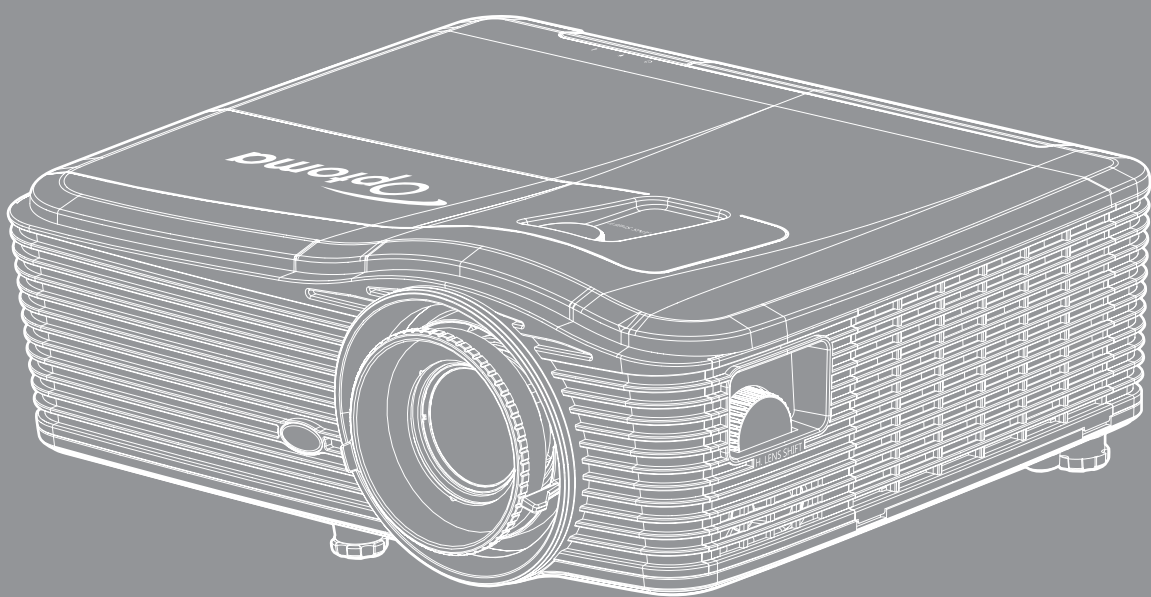

Проектор DLP®



СОДЕРЖАНИЕ

БЕЗОПАСНОСТЬ	4
<i>Важные инструкции по технике безопасности</i>	<i>4</i>
<i>Информация о технике безопасности при использовании 3D-функции.....</i>	<i>5</i>
<i>Авторские права</i>	<i>6</i>
<i>Ограничение ответственности</i>	<i>6</i>
<i>Подтверждение товарных знаков</i>	<i>6</i>
<i>FCC</i>	<i>7</i>
<i>Декларация соответствия для стран Европейского Союза</i>	<i>7</i>
<i>WEEE</i>	<i>7</i>
ВВЕДЕНИЕ	8
<i>Комплект поставки</i>	<i>8</i>
<i>Стандартные принадлежности</i>	<i>8</i>
<i>Дополнительные принадлежности</i>	<i>8</i>
<i>Общий вид устройства.....</i>	<i>9</i>
<i>Соединения</i>	<i>10</i>
<i>Клавиатура</i>	<i>11</i>
<i>Пульт ДУ</i>	<i>12</i>
УСТАНОВКА И НАСТРОЙКА	13
<i>Установка проектора</i>	<i>13</i>
<i>Подключение источников сигнала к проектору</i>	<i>16</i>
<i>Настройка проецируемого изображения.....</i>	<i>17</i>
<i>Настройки с пульта ДУ</i>	<i>18</i>
ИСПОЛЬЗОВАНИЕ ПРОЕКТОРА	20
<i>Включение и выключение проектора.....</i>	<i>20</i>
<i>Выбор источника входного сигнала</i>	<i>22</i>
<i>Меню навигации и функции.....</i>	<i>23</i>
<i>Дерево экранного меню.....</i>	<i>24</i>
<i>Меню Изобр.....</i>	<i>31</i>
<i>Меню Изобр./Расш. настр.....</i>	<i>32</i>
<i>Меню Изобр./Расш. настр.: сигнал (RGB).....</i>	<i>34</i>
<i>Меню Изобр./Расш. настр.: сигнал (видео).....</i>	<i>35</i>
<i>Меню Дисплей</i>	<i>35</i>
<i>Меню Экран/3D.....</i>	<i>40</i>
<i>Меню Настр.</i>	<i>41</i>
<i>Меню Настр./Безопасность</i>	<i>43</i>
<i>Меню Настр./Настройки звука</i>	<i>44</i>
<i>Меню Настр./Расш. настр.....</i>	<i>45</i>

Меню Настр./Сеть: настройки LAN.....	46
Меню Настр./Сеть: настройки управления.....	48
Меню Настр./Сеть: настройки управления.....	49
Меню Параметры.....	54
Меню Параметры (продолжение).....	55
Меню Параметры/Настройки с пульта ДУ.....	56
Меню Параметры/Расш. настр.	57
Меню Параметры/Настройки лампы.....	59
Меню Параметры.....	59
Меню Параметры/Настройки дополнительного фильтра.....	60
Настройка 3D.....	61



ТЕХНИЧЕСКОЕ ОБСЛУЖИВАНИЕ 62

Замена лампы.....	62
Замена лампы (продолжение).....	63
Очистка пылеулавливающего фильтра.....	64

ДОПОЛНИТЕЛЬНАЯ ИНФОРМАЦИЯ..... 66

Совместимые разрешения.....	66
Размер изображения и расстояние проецирования.....	68
Определение положения центра смещения объектива.....	73
Размеры проектора и потолочная установка.....	76
Перечень функций протокола RS232.....	77
Коды ИК-пульта ДУ.....	85
Кнопка «Справка».....	88
Устранение неисправностей.....	89
Предупреждающий индикатор.....	90
Технические характеристики.....	92
Офисы Optoma.....	94

БЕЗОПАСНОСТЬ

	Молния со стрелкой в равностороннем треугольнике предназначена предупредить пользователя о наличии неизолированного «опасного напряжения» в корпусе устройства, величина которого может быть достаточной, чтобы представлять для людей риск поражения электрическим током.
	Восклицательный знак в равностороннем треугольнике сообщает пользователю о наличии важных инструкций по эксплуатации и текущему ремонту (техническому обслуживанию) в материалах, сопровождающих устройство.

Соблюдайте все меры предосторожности и правила эксплуатации, рекомендуемые в данном руководстве пользователя.

Важные инструкции по технике безопасности

- Не закрывайте вентиляционные отверстия. Для обеспечения надежной работы проектора и для защиты от перегрева рекомендуется ставить проектор в место, где отсутствуют препятствия для вентиляции. Например, не следует ставить проектор на заставленный кофейный столик, диван, кровать и т. д. Не оставляйте проектор в таком закрытом пространстве, как книжный шкаф или тумба, которые затрудняют прохождение потока воздуха.
- Чтобы снизить риск возникновения пожара или удара электрическим током, не подвергайте продукт воздействию дождя или влаги. Не устанавливайте проектор около таких источников тепла, как радиаторы, нагреватели, печи или другие приборы (в т. ч. усилители), которые выделяют тепло.
- Исключите попадание предметов или жидкостей в проектор. Они могут коснуться точек с высоким напряжением и замкнуть детали, что может привести к возникновению пожара или поражению электрическим током.
- Не используйте при следующих условиях:
 - В очень горячей, холодной или влажной среде.
 - (i) Необходимо обеспечить температуру в помещении в диапазоне 5°C - 40°C
 - (ii) Относительная влажность составляет 10 - 85%
 - На участках, подвергаемых чрезмерному запылению и загрязнению.
 - Возле аппаратов, генерирующих сильное магнитное поле.
 - Под прямыми солнечными лучами.



- Запрещается пристально смотреть на луч, RG2. Как и в случае с любыми яркими источниками запрещается смотреть пристально на луч, RG2 IEC 62471-5:2015.

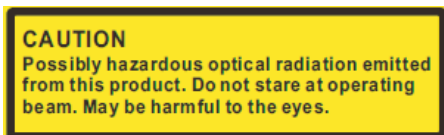

ВНИМАНИЕ! Данное изделие может быть источником опасного оптического излучения. Запрещается пристально смотреть на луч. Это нанесет вред глазам.

- Не используйте проектор в средах с огнеопасными и взрывоопасными газами. Во время работы проектора лампа сильно нагревается, газы могут воспламениться и вызвать пожар.
- Не закрывайте объектив крышкой во время работы проектора.
- Не используйте устройство в случае его физического повреждения. Используйте устройство только по его прямому назначению. К физическим повреждениям и неправильной эксплуатации относятся следующие случаи (их список не ограничивается приведенными вариантами):
 - Падение устройства.
 - Повреждение шнура питания или штепсельной вилки.

- Попадание жидкости на проектор.
- Воздействие на проектор дождя или влаги.
- Попадание инородных предметов в проектор или ослабление крепления внутренних компонентов.
- Не устанавливайте проектор на неустойчивой поверхности. Это может привести к его падению и повреждению, а также к травме оператора.
- Во время работы не заслоняйте свет, исходящий из объектива проектора. Световое излучение вызовет разогрев и расплавление заслонившего свет объекта, это может привести к ожогам или пожару.
- Не открывайте и не разбирайте проектор, так как это может привести к поражению электрическим током.
- Не пытайтесь отремонтировать устройство самостоятельно. Вскрытие или снятие крышек может стать причиной поражения электрическим током или подвергнуть вас другим опасностям. Свяжитесь с компанией Optoma, прежде чем отнести устройство в ремонт.
- Наклейки с информацией о технике безопасности расположены на корпусе проектора.
- Ремонт устройства должен проводить только соответствующим образом подготовленный персонал.
- Используйте только те принадлежности и аксессуары, которые поставляет производитель.
- Во время работы запрещается смотреть прямо в объектив проектора. Яркий свет может нанести повреждение глазам.
- При замене лампы подождите, пока проектор остынет. Следуйте инструкциям, приведенным на стр. 62–63.
- Данный продукт определяет остаточный срок службы лампы автоматически. Произведите замену лампы, как только появятся предупредительные сообщения.
- После замены модуля лампы выполните сброс функции «Сброс лампы» из экранного меню «ПАРАМЕТРЫ > Параметры лампы» (см. стр. 59).
- При выключении проектора, прежде чем отсоединять питание, убедитесь, что цикл охлаждения был завершен. Дайте проектору для остывания 90 секунд.
- Если срок службы лампы подходит к концу, на экране отображается сообщение «Срок службы лампы истек.». Просим обращаться к региональному оптовому посреднику или в сервисный центр для максимально быстрой замены лампы.
- Перед тем, как приступить к очистке устройства, отсоедините шнур питания от электрической розетки.
- Для очистки корпуса дисплея используйте мягкую сухую ткань, смоченную слабым моющим средством. Не применяйте абразивные чистящие средства, парафины или растворители для очистки устройства.
- Отсоедините вилку шнура питания от электрической розетки, если устройство не будет использоваться в течение длительного времени.

Примечание. *Когда срок работ лампы закончится, проектор не включится, пока не будет заменен модуль лампы. Для замены лампы следуйте процедурам, приведенным в разделе «Замена лампы» на страницах 62–63.*

- *Не устанавливайте проектор на поверхности, которые подвергаются вибрации или ударам.*
- *Запрещается прикасаться к объективу голыми руками.*
- *Прежде чем положить проектор на хранение, извлеките батареи из пульта ДУ. Если батареи не удалять длительное время, из них начнет вытекать электролит.*
- *Не используйте проектор и не храните в масляном или сигаретном дыму, это ухудшит эксплуатационные характеристики проектора.*
- *Настоятельно рекомендуется правильно устанавливать проектор в нужной ориентации, в противном случае, это также ухудшит эффективность его работы.*

Информация о технике безопасности при использовании 3D-функции.

Прежде чем вы или ваш ребенок воспользуетесь 3D-функцией, внимательно прочитайте все предупреждения и меры предосторожности.

Предупреждение

Дети и подростки более восприимчивы к проблемам здоровья, связанными с просмотром изображения в формате 3D, и поэтому они должны находиться под постоянным наблюдением при таком просмотре.

Приступы светочувствительной эпилепсии и другие риски для здоровья

- Некоторые люди могут испытывать приступы эпилепсии или припадки при просмотре отдельных мелькающих изображений или света в определенных проецируемых сценах проектора или в видеоиграх. Если у вас имеется подобное заболевание или в вашей семье были родственники с эпилепсией или припадками, перед использованием функции 3D проконсультируйтесь с врачом-специалистом.
- Даже у лиц, не страдающих от подобных заболеваний и не имеющих в семье родственников с такими заболеваниями, могут быть невыявленные состояния, которые могут привести к приступам светочувствительной эпилепсии.
- Беременным женщинам, лицам преклонного возраста, лицам с различными медицинскими показаниями, лицам, страдающим от бессонницы или находящимся под воздействием алкоголя, следует избегать использования функции 3D данного устройства.
- При проявлении какого-либо из следующих симптомов немедленно прекратите просмотр изображений в формате 3D и проконсультируйтесь с врачом-специалистом: (1) нарушение зрения; (2) слабость; (3) головокружение; (4) непроизвольные движения, например подергивание глаз или мышечные судороги; (5) помрачение сознания; (6) тошнота; (7) потеря понимания окружающей среды; (8) судороги; (9) спазмы; (10) потеря ориентации. У детей и подростков проявление таких симптомов более вероятно, чем у взрослых. Родители должны контролировать детей и выявлять проявление у них таких симптомов.
- Просмотр 3D-проектора может также вызвать морскую болезнь, эффекты восприятия, нарушения ориентации, чрезмерное напряжение зрения и снижение стабильности позы. Для снижения вероятности проявления подобных симптомов рекомендуется при просмотре чаще делать перерывы. При появлении признаков усталости зрения или сухости в глазах, или проявлении описанных выше симптомов сразу же прекратите использование данного устройства и не используйте его в течение не менее 30 минут после ослабления данных симптомов.
- Продолжительный просмотр 3D-проектора при слишком близком размещении к экрану может привести к нарушениям зрения. Идеальное расстояние для просмотра должно составлять не менее трехкратной высоты экрана. Рекомендуется, чтобы глаза зрителя располагались на одном уровне с экраном.
- Продолжительный просмотр 3D-проектора с использованием 3D-очков может вызвать головную боль или утомление. Если вы испытываете головную боль, утомление или головокружение, прекратите просмотр 3D-проектора и отдохните.
- Не пользуйтесь 3D-очками для каких-либо других целей, кроме просмотра 3D-проектора.
- Использование 3D-очков для каких-либо других целей (как обычные очки, солнечные очки, защитные очки и т. п.) может нанести физический вред или ослабить зрение.
- У некоторых зрителей просмотр в режиме 3D может вызвать нарушение ориентации. Поэтому НЕ размещайте 3D-проектор рядом с открытыми лестничными колодцами, кабелями, балконами и другими объектами, на которые можно наступить, попасть в них, споткнуться, сломать или уронить.

Авторские права

Данное руководство вместе со всеми фотографиями, рисунками и программным обеспечением защищаются международным законодательством об авторском праве. Все права на этот документ защищены.

Запрещается воспроизведение настоящего руководства и его содержимого без письменного согласия автора.

© Авторские права 2017

Ограничение ответственности

Содержимое настоящего руководства может быть изменено без уведомления. Производитель не предоставляет каких-либо заверений и гарантий в отношении приведенного в этом документе содержания, и специально отказывается от косвенных гарантий качества или состояния товара, необходимых для определенной цели. Производитель оставляет за собой право иногда вносить изменения в данное руководство при отсутствии обязанности уведомления об этом каких-либо лиц.

Подтверждение товарных знаков

Kensington – является зарегистрированным в США товарным знаком компании ACCO Brand Corporation, в других странах мира также проведена регистрация или находится на стадии рассмотрения заявка на регистрацию этого товарного знака.

HDMI, логотип HDMI и мультимедийный интерфейс высокой четкости (HDMI) – являются товарными знаками или зарегистрированными товарными знаками компании HDMI Licensing LLC в Соединенных Штатах Америки и в других странах.

IBM – товарный знак или зарегистрированный товарный знак компании International Business Machines, Inc. Microsoft, PowerPoint и Windows являются товарными знаками или зарегистрированными товарными знаками Microsoft Corporation.

Adobe и Acrobat – товарные знаки или зарегистрированные товарные знаки компании Adobe Systems Incorporated.

DLP®, DLP Link и логотип DLP являются зарегистрированными товарными знаками компании Texas Instruments, и BrilliantColor™ — товарным знаком Texas Instruments.

Все остальные названия продуктов, используемых в настоящем руководстве, являются собственностью их владельцев и признаны подлинными.

FCC

Это устройство протестировано и отвечает требованиям, предъявляемым к цифровым устройствам Класса В, согласно Части 15 правил FCC (Федеральной комиссии связи США). Данные ограничения призваны обеспечить надлежащую защиту от вредных помех при установке оборудования в жилом помещении. Это устройство создает, использует и может излучать радиочастотную энергию и, если установлено и используется с нарушением инструкции, может негативно влиять на радиосвязь.

Тем не менее, не существует гарантии, что помехи не возникнут при определенном способе установки. В случае создания помех радио- или телеприема, что можно определить, включив и выключив устройство, пользователю следует устранить помехи, приняв следующие меры:

- Перенаправить или переместить приемную антенну.
- Увеличить расстояние между данным устройством и приемником.
- Подключить устройство в розетку электрической цепи, отличную от цепи подключения приемника.
- Обратится за помощью к поставщику или опытному радио- или телемеханику.

Примечание: Экранированные кабели

Все подключения к другим вычислительным устройствам должны осуществляться при помощи экранированных кабелей, чтобы отвечать требованиям FCC.

Внимание

Изменения или модификации, которые не санкционированы явным образом производителем, могут аннулировать права пользователя, предоставленные ему Федеральной Комиссией связи США, на эксплуатацию данного проектора.

Условия эксплуатации

Данное устройство отвечает требованиям Части 15 правил FCC. Эксплуатация допускается при следующих условиях:

1. Устройство не должно создавать вредных помех
2. Устройство должно работать в условиях любых помех, включая помехи, которые могут препятствовать его нормальной эксплуатации.

Примечание: Для пользователей в Канаде

Данное цифровое устройство класса В отвечает требованиям принятого в Канаде стандарта ICES-003.

Remarque à l'intention des utilisateurs canadiens

Cet appareil numérique de la classe B est conforme à la norme NMB-003 du Canada.

Декларация соответствия для стран Европейского Союза

- Директива по электромагнитной совместимости EMC 2014/30/EC (включая поправки)
- Директива по низковольтным устройствам 2014/35/EC
- Директива R & TTE 1999/5/EC (если устройство излучает радиочастоты)

WEEE



Инструкции по утилизации

При утилизации данного электронного устройства не выбрасывайте его с бытовыми отходами. Для минимизации загрязнения и обеспечения защиты окружающей среды отправьте его на переработку.

ВВЕДЕНИЕ

Комплект поставки

Осторожно снимите упаковку и проверьте наличие в комплекте всех устройств, перечисленных ниже в разделе стандартные компоненты. Некоторые из них, показанные в разделе дополнительные компоненты, могут отсутствовать в зависимости от модели, спецификации и вашего региона покупки. Проверьте комплектность с учетом места покупки. Некоторые компоненты в зависимости от регионов могут отличаться.

Гарантийный талон входит в комплект только в некоторых регионах. Дополнительную информацию можно получить у поставщика.

Стандартные принадлежности

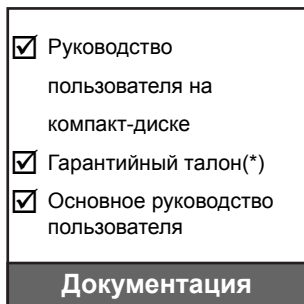

Примечание. (*)Условия гарантийных обязательств для Европы см. на веб-сайте www.optomaeurope.com.

Дополнительные принадлежности



Примечание. В зависимости от модели, технических характеристик и региона могут потребоваться другие дополнительные принадлежности.

ВВЕДЕНИЕ

Общий вид устройства

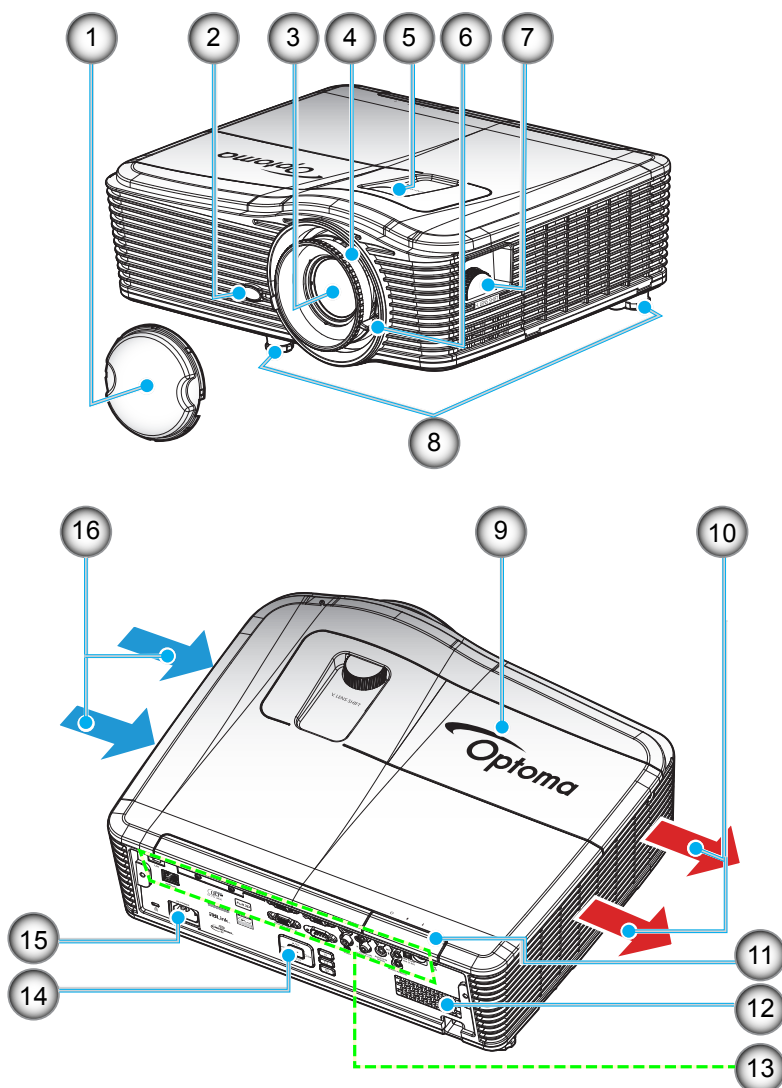

Примечание. Не закрывайте входные и выходные вентиляционные отверстия проектора.

(*) В зависимости от модели, технических характеристик и региона могут потребоваться другие дополнительные принадлежности.

№	Пункт	№	Пункт
1.	Крышка объектива (*)	9.	Крышка лампы
2.	Приемник ИК	10.	Вентиляционное отверстие (выпуск)
3.	Объектив	11.	Приемник ИК
4.	Регулятор фокусировки	12.	Колонка
5.	Регулятор смещения объектива (по вертикали)	13.	Входные/выходные соединения
6.	Рычаг Масштаб	14.	Клавиатура
7.	Регулятор смещения объектива (по горизонтали)	15.	Сетевая розетка
8.	Ножки для регулировки наклона	16.	Вентиляционное отверстие (впуск)

ВВЕДЕНИЕ

Соединения

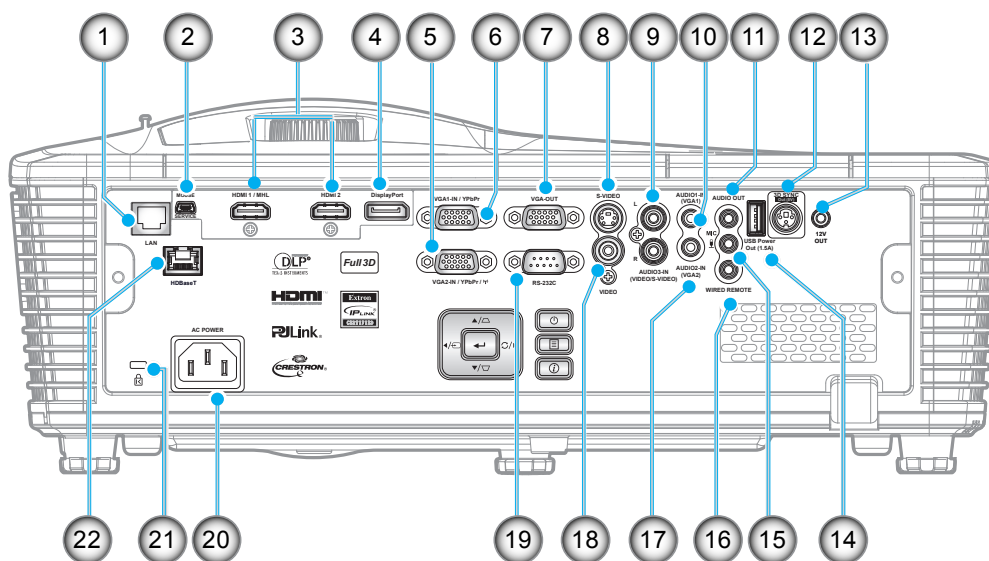

№	Пункт	№	Пункт
1.	Разъем RJ-45	12.	Выходной разъем 3D-синхронизации (5 В)
2.	Разъем USB-B mini (для обновления встроенного ПО)	13.	Выход 12 В
3.	Разъем 1x HDMI и 1x HDMI/MHL	14.	Выходной разъем питания USB (1,5 А)
4.	Разъем DisplayPort	15.	Разъем микрофона
5.	Разъем VGA2 In/Y/PbPr / (γ)	16.	Разъем проводного ПДУ
6.	Разъем VGA1 In / Y/PbPr	17.	Разъем входа звукового сигнала Audio2-In(VGA2)
7.	Выходной разъем VGA	18.	Видеоразъем
8.	Разъем видеосигнала стандарта S-Video	19.	Разъем RS232C
9.	Разъем входного звукового сигнала Audio3-In (Video/S-Video)	20.	Сетевая розетка
10.	Разъем входного звукового сигнала Audio1-In(VGA1)	21.	Отверстие для установки замка Kensington™
11.	Аудиовыход	22.	Разъем HDBaseT(*)

Примечание.

- Для удаленного управления мышью требуется специальный пульт ДУ.
- (*)Только на моделях с HDBaseT.

ВВЕДЕНИЕ

Клавиатура

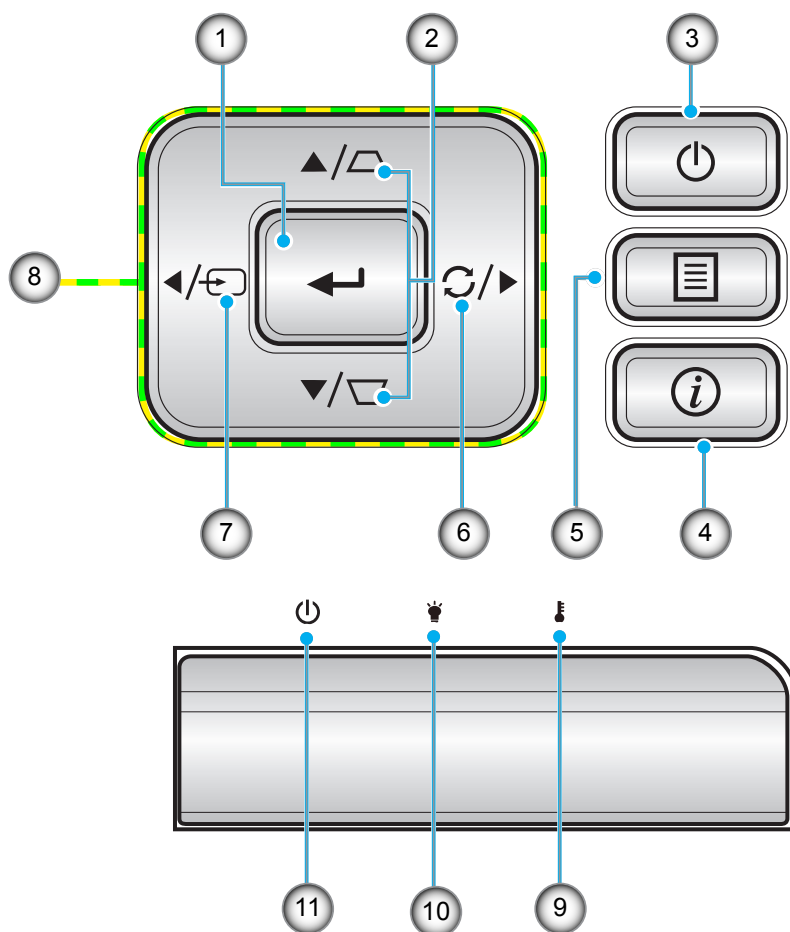

№	Пункт	№	Пункт
1.	Enter	7.	Source
2.	Корректировка Трапеция	8.	Четыре направленные кнопки выбора
3.	Питание	9.	Светодиод температуры
4.	Информация	10.	Светодиод лампы
5.	Menu	11.	Индикатор Вкл./Ожидание
6.	Re-Sync		

ВВЕДЕНИЕ

Пульт ДУ

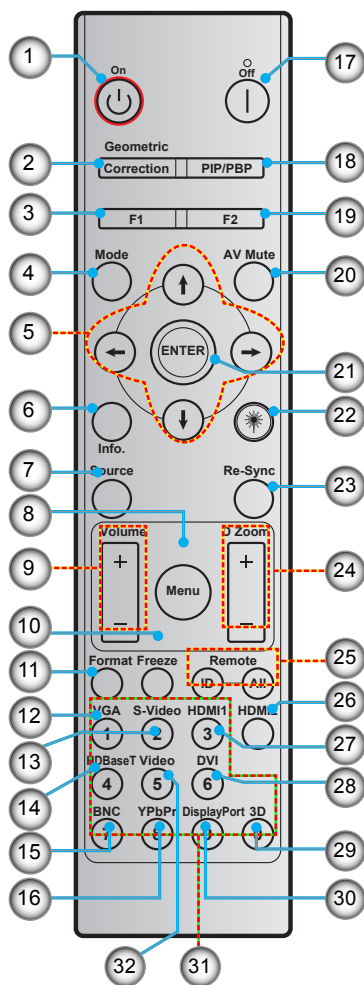

№	Пункт	№	Пункт
1.	Включение питания	17.	Выключить
2.	Коррекция геометрии	18.	PIP/PBP
3.	Функциональная кнопка (F1) (программируемая)	19.	Функциональная кнопка (F2) (программируемая)
4.	Mode	20.	Выкл. AV
5.	Четыре направленные кнопки выбора	21.	Enter
6.	Информация	22.	Laser
7.	Source	23.	Re-sync
8.	Menu	24.	D Zoom (Цифровое масштабирование)
9.	Volume - / +	25.	Remote ID / All (Идентификатор ПДУ / Все ПДУ)
10.	Остановка кадра	26.	HDMI2
11.	Format (Aspect Ratio) ((Формат (соотношение сторон)	27.	HDMI1
12.	VGA	28.	DVI
13.	S-Video	29.	Объемность
14.	HDBaseT	30.	DisplayPort
15.	BNC	31.	Цифровая клавиатура (0-9)
16.	YPbPr	32.	Видео

Примечание. Некоторые кнопки не работают, если эти функции не поддерживаются конкретной моделью проектора.

УСТАНОВКА И НАСТРОЙКА

Установка проектора

Проектор может устанавливаться в одном из четырех положений.

Место установки будет зависеть от свободного пространства в помещении и ваших предпочтений. Для определения места размещения проектора в расчет принимается размер и форма используемого экрана, место расположения розеток питания и расстояние между проектором и остальным оборудованием.



Проектор устанавливается на плоской поверхности и перпендикулярно к экрану.

- Чтобы определить место расположения проектора по заданному размеру экрана, см. таблицу расстояний на странице 68-72.
- Чтобы определить размер экрана по заданному расстоянию, см. таблицу расстояний на страницах 68-72.

Примечание. По мере удаления места установки проектора от экрана размер проецируемого изображения и пропорционально сдвиг по вертикали увеличиваются.

УСТАНОВКА И НАСТРОЙКА

Примечание по установке проектора

- При монтаже проектора для стандартного использования лампы проектор можно наклонять под следующими углами:

Вертикально: Проектор можно установить под четырьмя углами в пределах $\pm 10^\circ$

1. На столе (0°)
2. Проекция с направлением вверх (90°)
3. Установка на потолке (180°)
4. Проекция с направлением вниз (270°)

Горизонтально: Установка под углом в пределах $\pm 10^\circ$

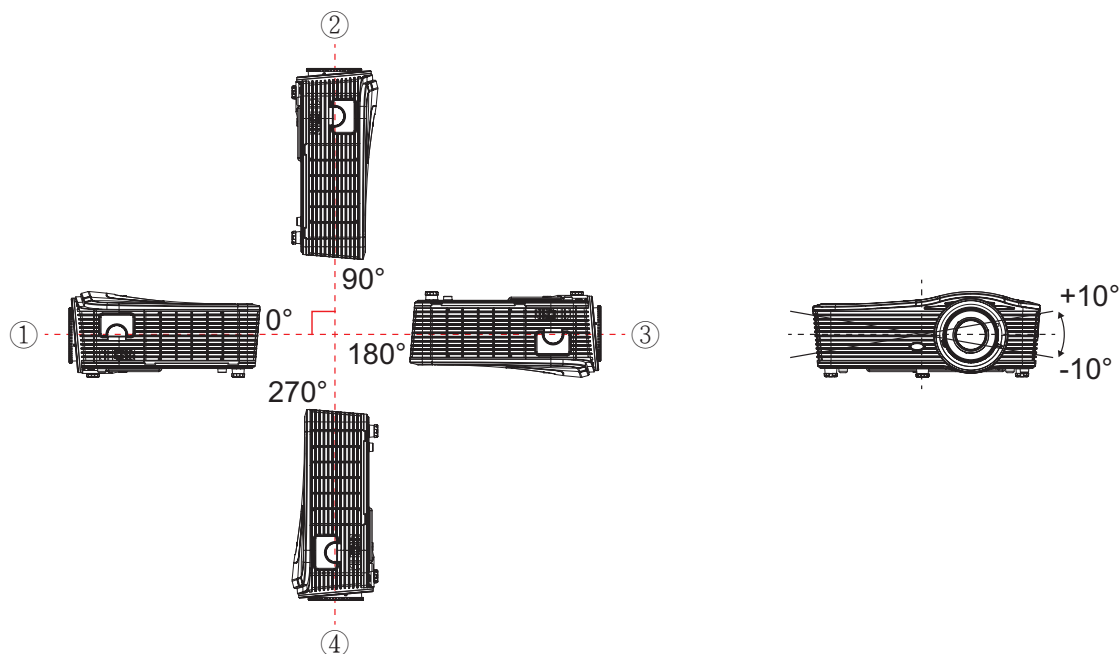

- При монтаже проектора для использования в портретном режиме проектор можно наклонять под следующими углами:

Вертикально: Установка под углом в пределах $\pm 10^\circ$

Горизонтально: Установка под углом в пределах $\pm 10^\circ$

Примечание. Сторона проектора с отверстиями для выхода воздуха должна быть обращена вверх при вертикальной установке.



УСТАНОВКА И НАСТРОЙКА

- Вокруг выпускного вентиляционного отверстия должно быть свободное пространство не менее 50 см.

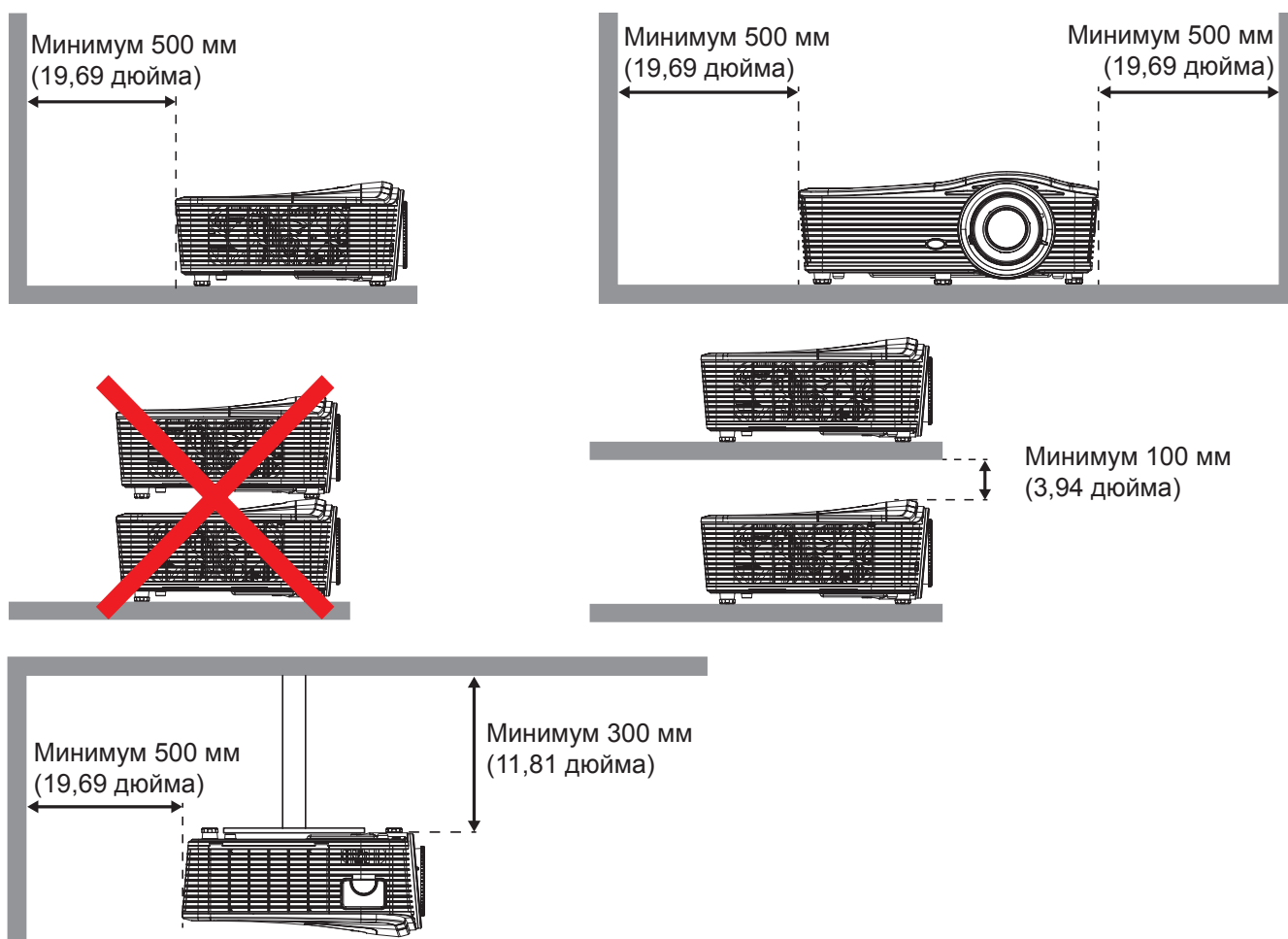

- Убедитесь, что входные вентиляционные отверстия не всасывают горячий воздух из выпускного вентиляционного отверстия.
- При эксплуатации проектора в закрытом пространстве убедитесь, что температура окружающего воздуха не превышает рабочего значения, а входные и выходные вентиляционные отверстия для воздуха не закрыты.
- Все закрытые помещения должны получить сертификационную оценку на стойкость к нагреванию. Это необходимо для проверки, что проектор не всасывает повторно исходящий поток воздуха, и не произойдет в связи с этим завершение работы устройства при выходе температуры закрытого помещения из допустимого диапазона рабочих значений.

УСТАНОВКА И НАСТРОЙКА

Подключение источников сигнала к проектору

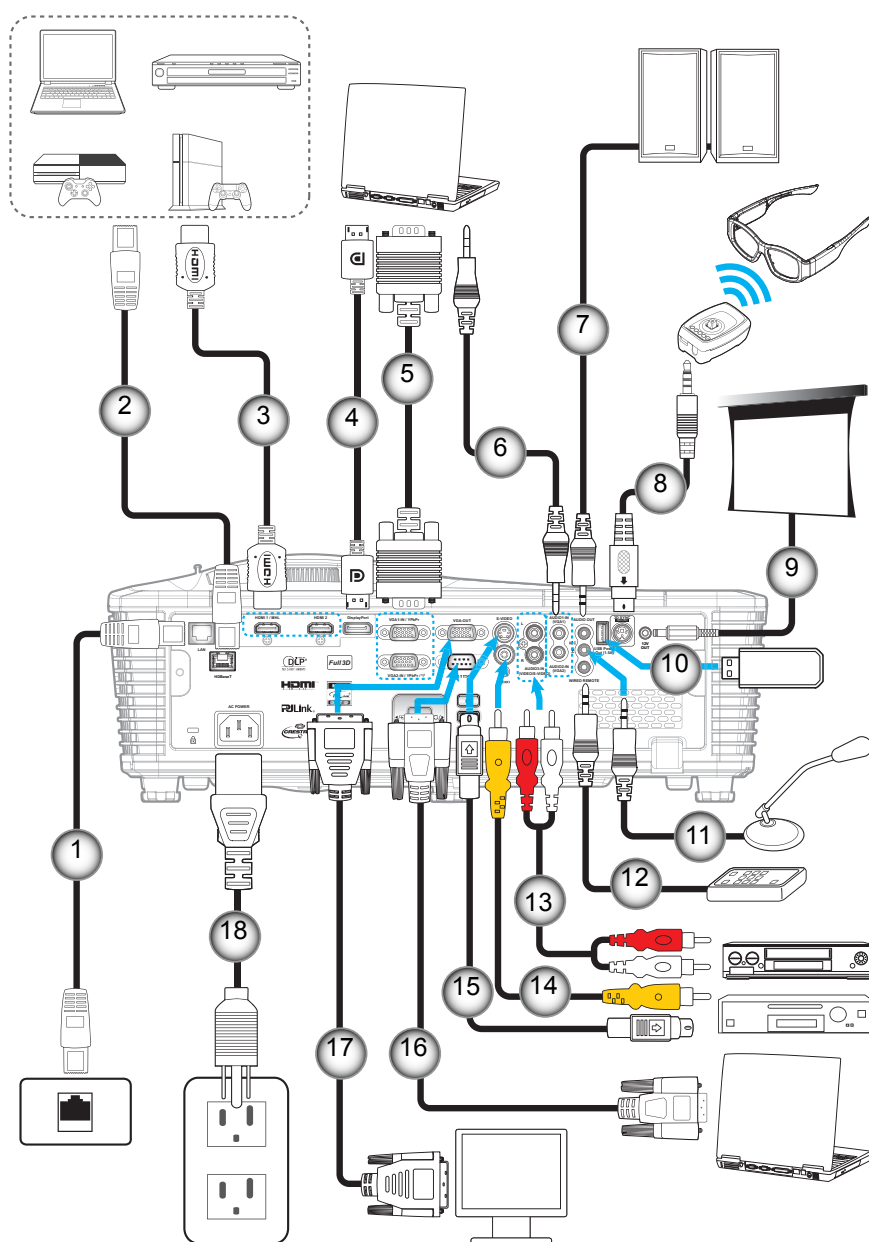

№	Пункт	№	Пункт
1.	Кабель RJ-45	10.	Защитный ключ USB/Зарядное устройство USB
2.	Кабель RJ-45 (категория Cat5)	11.	Кабель микрофона
3.	Кабель HDMI/MHL	12.	Кабель проводного пульта дистанционного управления (ПДУ)
4.	Кабель DisplayPort	13.	Кабель для входа Audio In
5.	Кабель VGA	14.	Кабель для видеосигнала
6.	Кабель для входа Audio In	15.	Кабель стандарта S-Video
7.	Кабель аудиовыхода	16.	Кабель RS232
8.	Кабель передатчика 3D	17.	Кабель выхода VGA
9.	Разъем постоянного тока 12 В	18.	Шнур питания

УСТАНОВКА И НАСТРОЙКА

Настройка проецируемого изображения

Высота изображения

Проектор оснащен подъемными ножками для настройки высоты изображения.

1. Найдите нужную регулируемую ножку в нижней части проектора.
2. Чтобы опустить или поднять проектор, поверните регулятор по часовой стрелке или против часовой стрелки.

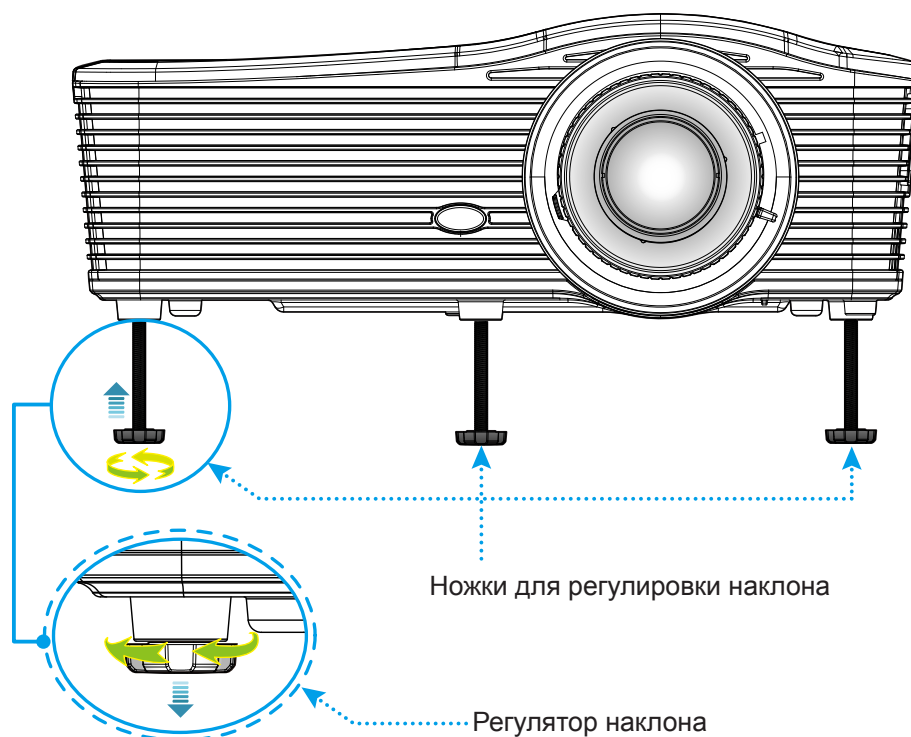

Масштаб и фокусировка

- Чтобы увеличить или уменьшить размер проецируемого изображения, поверните рычаг регулировки масштаба в одну или в другую сторону.
- Для фокусировки изображения вращайте кольцо фокусировки до тех пор, пока изображение не станет четким и резким.

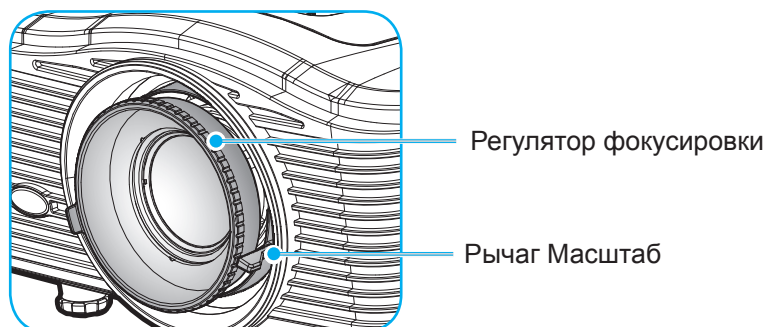

Примечание. Фокусировка проектора осуществляется на следующих расстояниях:

- XGA: 1,3–7,8 м (51,2–307,1 дюйма)
- 1080P: 1,3–8,0 м (51,2–315,0 дюйма)
- WXGA: 0,6–7,6 м (26,6–302,1 дюйма)
- WUXGA: 1,3–7,8 м (51,2–307,1 дюйма)

УСТАНОВКА И НАСТРОЙКА

Настройки с пульта ДУ

Установка / замена батареек

К пульту дистанционного управления прилагаются две батарейки размером AAA.

1. Снимите крышку с обратной стороны ПДУ.
2. Вставьте батарейки AAA, как показано на рисунке.
3. Установите обратно крышку ПДУ.

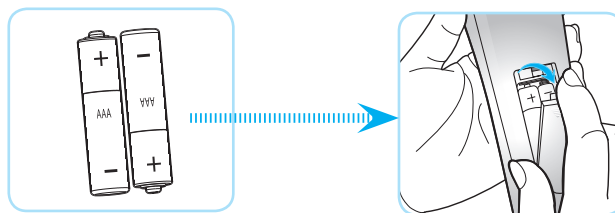

Примечание. Для замены используются такие же или эквивалентные батарейки.

ВНИМАНИЕ

Неправильное использование батареек может привести к утечке химических реактивов или взрыву. Строго выполняйте следующие инструкции.

- Не используйте одновременно батарейки разных типов. Различные типы батареек различаются по своим характеристикам.
- Не используйте новые батарейки одновременно со старыми. Использование новых батареек вместе со старыми сокращает срок службы новых батареек и может привести к утечке химических реактивов из старых батареек.
- Извлеките отработанные батарейки. При утечке из батареек химические реактивы могут попасть на кожу и вызвать раздражение. При обнаружении утечки химических реактивов тщательно вытрите их салфеткой.
- Входящие в комплект батарейки могут иметь более короткий срок службы из-за условий хранения.
- Если пульт дистанционного управления не используется в течение длительного времени, извлеките из него батарейки.
- При утилизации батареек следует соблюдать законы соответствующего региона или страны.

Зона действия ПДУ

Инфракрасный (ИК) датчик для пульта ДУ находится на задней стороне проектора. Для правильной работы пульта ДУ держите его относительно перпендикуляра к ИК-датчикам проектора под углом не более 30 градусов в обе стороны. Расстояние между пультом ПДУ и датчиком не должно превышать 7 метров (~23 фута).

- Убедитесь, что между ними нет препятствий, затрудняющих прохождение ИК-луча.
- Проверьте, что на ИК-передатчик пульта ПДУ не падают солнечные лучи или прямой свет от флуоресцентных ламп.
- Чтобы пульт ДУ работал правильно, расстояние от него до флуоресцентных ламп должно быть больше 2 метров.
- Нарушение работы пульта наблюдается и в том случае, когда он находится рядом с флуоресцентными лампами инверторного типа.
- Если расстояние между пультом ДУ и проектором слишком короткое, работоспособность пульта также падает.
- Когда вы направляете пульт на экран, эффективное расстояние между ними меньше 5 м, а ИК-лучи отражаются обратно в проектор. Однако эффективное расстояние можно изменить в зависимости от экранов.

УСТАНОВКА И НАСТРОЙКА

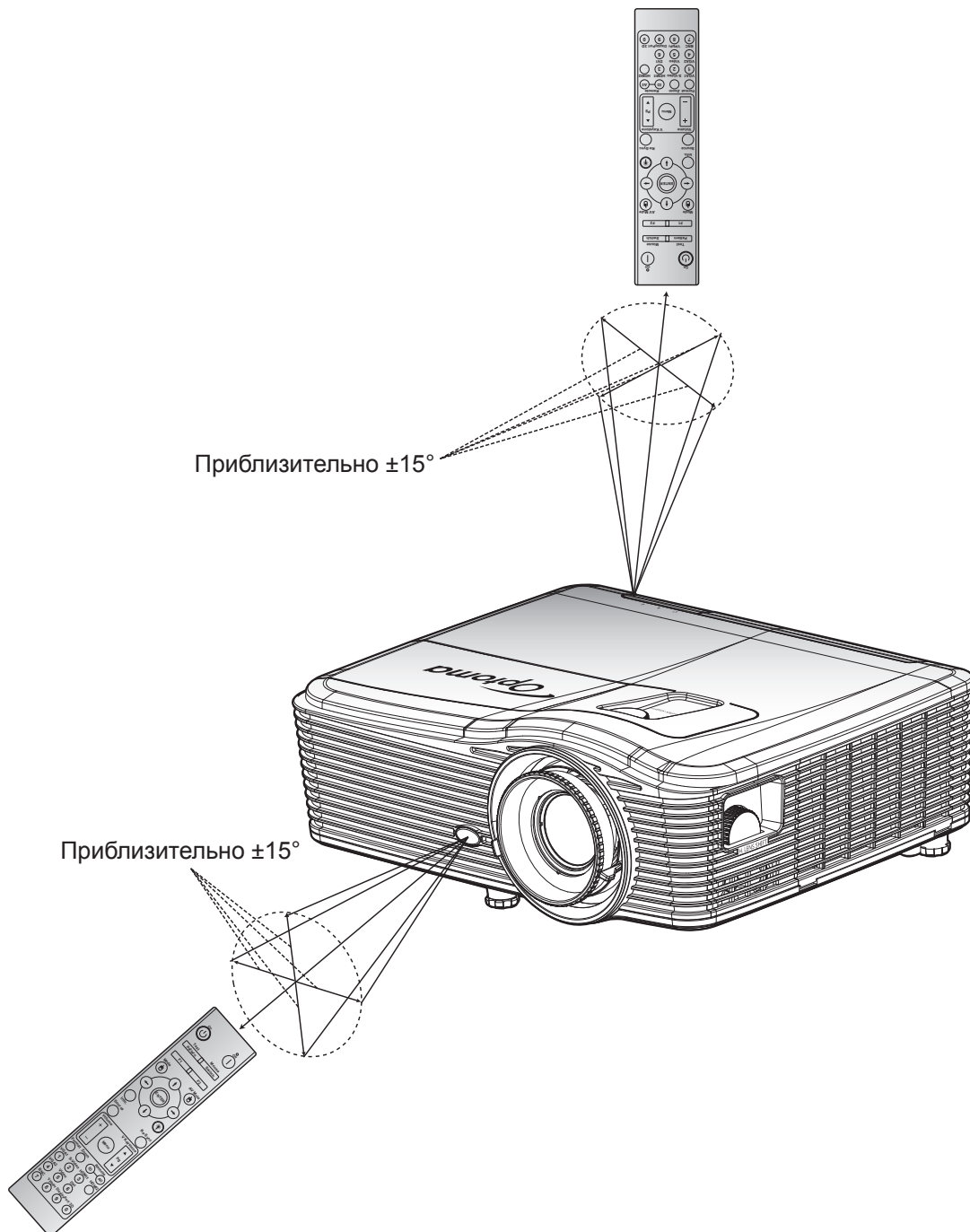

ИСПОЛЬЗОВАНИЕ ПРОЕКТОРА

Включение и выключение проектора

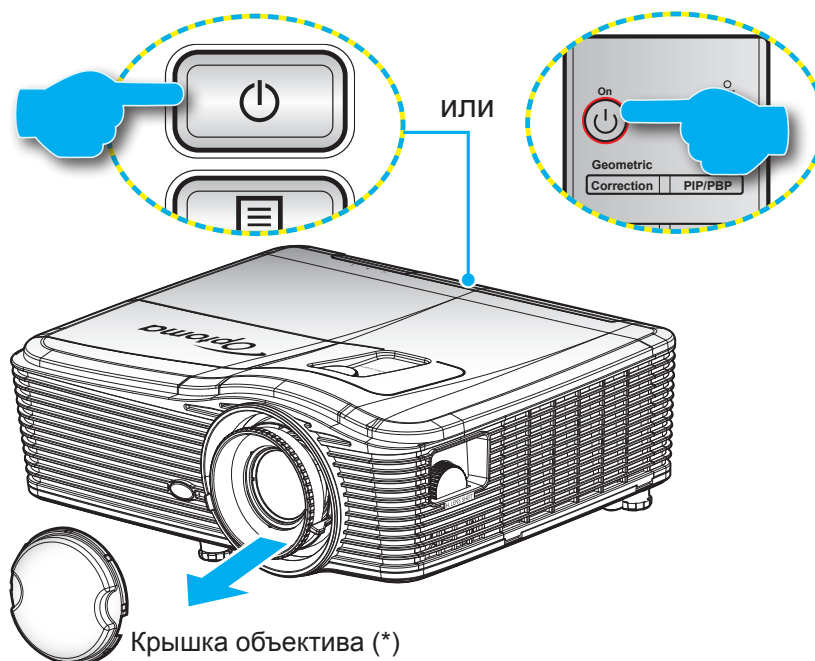

Питание включено

1. Снимите крышку объектива (*).
2. Надежно подсоединяйте шнур питания и сигнальный кабель или кабель источника сигнала. После подключения индикатор Вкл./Ожидание загорится желтым цветом.
3. Включите проектор, нажав на кнопку «», расположенную на клавиатуре проекторе или на пульте ДУ.
4. Приблизительно через 10 секунд появится начальный экран, и светодиод Вкл./ожидание постоянно загорится красным светом.



Примечание. При первом использовании проектора следует выбрать предпочитаемый язык меню, ориентацию проектора и прочие параметры.

ИСПОЛЬЗОВАНИЕ ПРОЕКТОРА

Выключить

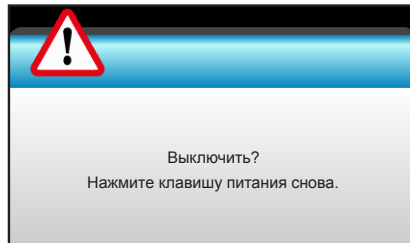
1. Выключите проектор, нажав кнопку «», расположенную либо на проекторе, либо на пульте ДУ.
2. Появится следующее сообщение:



3. Повторно нажмите кнопку «» для подтверждения, иначе данное сообщение удаляется с экрана через 15 секунд. При повторном нажатии кнопки «» проектор отключается.
4. Охлаждающие вентиляторы будут работать около 10 секунд для завершения цикла охлаждения, при этом светодиод «Вкл/ожидание» будет мигать синим цветом. Когда индикатор Вкл./Ожидание загорится ровным красным цветом, проектор перейдет в режим ожидания. Если нужно снова включить проектор, дождитесь завершения цикла охлаждения и перехода устройства в режим ожидания. Если проектор находится в режиме ожидания, просто снова нажмите кнопку «», чтобы включить проектор.
5. Отсоедините шнур питания от электрической розетки и проектора.

Примечание. (*) В зависимости от модели, технических характеристик и региона могут потребоваться другие дополнительные принадлежности.
Не рекомендуется включать проектор сразу же после выключения питания.

ИСПОЛЬЗОВАНИЕ ПРОЕКТОРА

Выбор источника входного сигнала

Включите источник входного сигнала, который требуется отобразить на экране (компьютер, ноутбук, видеопроигрыватель и т.д.). Проектор автоматически обнаружит источник. При подключении нескольких источников нажмите кнопку Source (Источник входного сигнала) на проекторе или пульте ДУ, чтобы выбрать нужный сигнал.

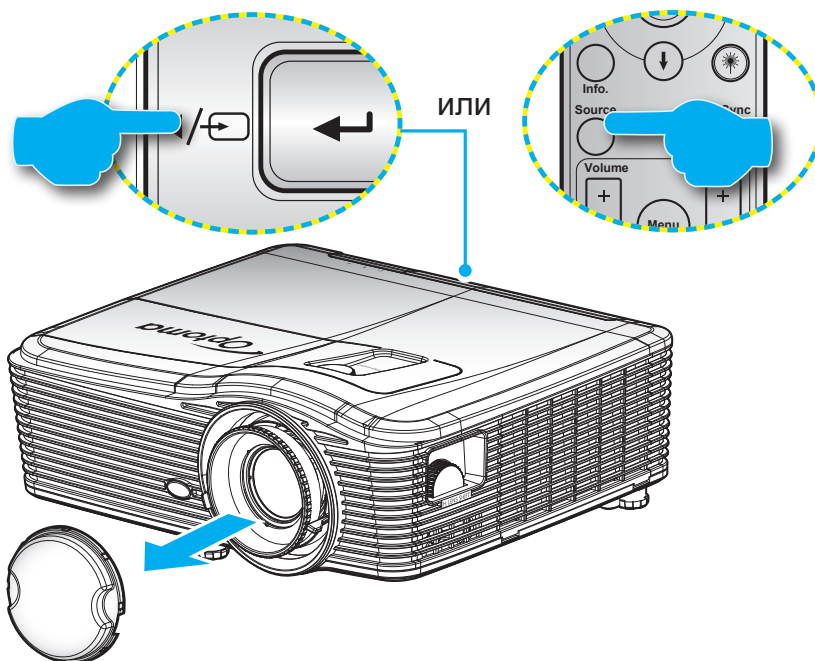

ИСПОЛЬЗОВАНИЕ ПРОЕКТОРА

Меню навигации и функции

Проектор имеет многоязычные экранные меню, позволяющие настраивать изображение и изменять настройки. Проектор автоматически обнаружит источник.

1. Для вызова экранного меню нажмите «Menu» на пульте дистанционного управления или клавиатуре проектора.
2. После отображения экранного меню выбирайте любые элементы главного меню с помощью клавиш ◀▶. Выбрав определенную страницу, нажмите ▼ или кнопку «Enter» для перехода в подменю.
3. Выберите необходимый пункт в подменю кнопками ▲▼ и нажмите кнопку ▶ или «Enter» для просмотра дополнительных параметров. Настройте параметры клавишами ◀▶.
4. Выбор в подменю следующий элемент, который требуется отрегулировать, и измените значение указанным выше способом.
5. Нажмите «Enter» или «Menu» для подтверждения, и экран возвратится в главное меню.
6. Чтобы выйти, снова нажмите кнопку «Меню». И проектор автоматически сохранит новые настройки.



ИСПОЛЬЗОВАНИЕ ПРОЕКТОРА

Дерево экранного меню

Главное меню	Подменю	Меню Расш. настр.	Меню из одного пункта	Значение		
ИЗОБР	Режим отображения		Презентация	Default [Презентация] (По умолчанию) Примечание: В каждом режиме можно регулировать и сохранять настройки в другом режиме.		
			Яркий			
			Видео			
			sRGB			
			Классная доска			
			DICOM SIM.			
			Настр. польз.			
	Объемность					
	Яркость			-50~50		
	Контраст			-50~50		
	Резкость			1 ~15		
	Цвет			-50~50		
	Оттенок			-50~50		
	РАСШ. НАСТР.		BrilliantColor™		1~10	
			Гамма	Кино		
				Графика		
				1.8		
				2.0		
				2.2		
				2.6		
				Классная доска		
			DICOM			
			Цвет. темп.	Тепл.		
				Стандартный		
				Охлаждение		
			Цвет. простр.		Входы, кроме HDMI: Автоматический / RGB / YUV	
					Вход HDMI: Автоматический/ RGB(0~255) / RGB(16~235)/ YUV	
			RGB усиление/сдвиг		Усиление красного	-50~50
					Усиление зеленого	-50~50
					Усиление синего	-50~50
Усиление красного					-50~50	
Усиление зеленого	-50~50					
Усиление синего	-50~50					
Сброс						
Выход						









ИСПОЛЬЗОВАНИЕ ПРОЕКТОРА

Главное меню	Подменю	Меню Расш. настр.	Меню из одного пункта	Значение	
ИЗОБР	РАСШ. НАСТР.	Согласование цвета	Красный	Hue/Saturation/Gain (Оттенок/Насыщенность/Усиление) [-50~50]	
			Зеленый	Hue/Saturation/Gain (Оттенок/Насыщенность/Усиление) [-50~50]	
			Синий	Hue/Saturation/Gain (Оттенок/Насыщенность/Усиление) [-50~50]	
			Голубой	Hue/Saturation/Gain (Оттенок/Насыщенность/Усиление) [-50~50]	
			Магента	Hue/Saturation/Gain (Оттенок/Насыщенность/Усиление) [-50~50]	
			Желтый	Hue/Saturation/Gain (Оттенок/Насыщенность/Усиление) [-50~50]	
			Белый	Красный/Зеленый/Синий	
			Сброс		
			Выход		
		Сигнал (RGB)	Автоматический	Вкл. Выкл.	
			Фаза	0~31	
			Частота	-10~10	
			Пол. по гор.	-5~5	
			Пол. по верт.	-5~5	
			Выход		
		Сигнал (Видео)	Уров. белого	0~31	
			Уров. черн.	-5~5	
			IRE	0/7,5 (только NTSC)	
			Выход		
		Выход			
		Сброс			
ЭКРАН	Формат		XGA : 4:3, 16:9 Стандартный, Автоматический		
			1080p : 4:3, 16:9, LBX, Стандартный, Автоматический		
			WUXGA : 4:3, 16:9 или 16:10, Стандартный, Автоматический		
	Zoom			-5~25	
	Маска контура			0~10	
	Сдвиг изображения	Г	Вправо/ влево (значок в центре)		-100~100
		В	Вверх/ вниз (значок в центре)		-100 ~ 100
	Коррекция геометрии	Г. трапеция			-30 ~ 30
		В. трапеция			-30 ~ 30
		Авто Верт. Коррекция трапеции	Вкл. Выкл.		По умолчанию [Выкл.]
		По 4м углам	Левый верхний		
Правый верхний					
Левый нижний					

ИСПОЛЬЗОВАНИЕ ПРОЕКТОРА

Главное меню	Подменю	Меню Расш. настр.	Меню из одного пункта	Значение	
ЭКРАН	Коррекция геометрии	По 4м углам	Правый нижний (ЗНАЧКИ)		
		Сброс			
	Объемность	Режим 3D		DLP-Link	
				VESA 3D	
				Выкл.	
		Объемность->2D		Объемность	
				L	
				R	
		Формат 3D		Автоматический	
				SBS режим	
				Top and Bottom	
		Инвер. 3D-синхр.		Вкл.	
			Выкл.		
	Выход				
Настр.	Язык		English		
			Deutsch		
			Français		
			Italiano		
			Español		
			Português		
			Svenska		
			Nederlands		
			Norsk/Dansk		
			Polski		
			Русский		
			Suomi		
			Ελληνικά		
			Magyar		
			Čeština		
			عربي		
			繁體中文		
			簡體中文		
			日本語		
			한국어		
			ไทย		
	Türkçe				
	Farsi				
	Tiếng Việt				
	Română				
	Bahasa Indonesia				
	Slovakian				

ИСПОЛЬЗОВАНИЕ ПРОЕКТОРА

Главное меню	Подменю	Меню Расш. настр.	Меню из одного пункта	Значение		
НАСТР.	Проекция		Front  (Спереди)			
			Rear  (Сзади)			
			Передняя проекция, потолочное крепление 			
			Задняя проекция, потолочное крепление 			
	Тип экрана			16:10		
				16:9		
				WXGA		
				WUXGA		
	Расположение меню			Слева вверху 		
				Справа вверху 		
				Центрированное 		
				Слева внизу 		
				Справа внизу 		
	Безопасность	Безопасность		Вкл.		
				Выкл.		
		Таймер безоп.		Месяц		
				День		
				Час		
		Изменить пароль				
		Выход				
	Номер проектора				00~99	
	Настройки звука	Встроенная колонка		Вкл.		
				Выкл.		
		Без звука		Вкл.		
				Выкл.		
		Volume		Звук	0~10	
				Микрофон	0~10	
		Аудиовход		По умолчанию	- Audio 3-> L/R (звук 3 -> Л/П)	
				Звук1	- Audio 1, 2 -> mini jack (звук 1, 2 -> гнездо «мини-джек»)	
				Звук2	- Audio 1, 2 -> mini jack (звук 1, 2 -> гнездо «мини-джек»)	
			Звук3	По умолчанию: -VGA1->Audio 1 (-VGA1->звук 1) -VGA2->Audio 2 (-VGA2->звук 2) -Video, S-video ->Audio 3 (-Video, S-video->звук 3)		
	Аудиовыход (Standby)		Вкл.	По умолчанию [Выкл.]		
			Выкл.			
		Выход				
	РАСШ. НАСТР.	Заставка		По умолчанию		
				Нейтральный		
				Настр. польз.		
		Захват изобр.				
		Скрытые титры		Выкл.		
				СС1		
				СС2		
Беспроводной		Вкл.	Поддерживается только модель не-HDBaseT через VGA2			
		Выкл.				
	Выход					

ИСПОЛЬЗОВАНИЕ ПРОЕКТОРА

Главное меню	Подменю	Меню Расш. настр.	Меню из одного пункта	Значение
Модели с HDBaseT	Параметры HDBaseT	Ethernet	Вкл. Выкл.	По умолчанию [Выкл.]
		RS232	Вкл. Выкл.	
НАСТР.	Сеть	Настройки LAN	Состояние сети	Подключить / Отключить (Только для чтения)
			DHCP	Вкл. Выкл. [По умолчанию Выкл.]
			IP-адрес	По умолчанию [192.168.0.100]
			Маска подсети	По умолчанию [255.255.255.0]
			Шлюз	По умолчанию [192.168.0.254]
			DNS	По умолчанию [192.168.0.1]
			MAC-адрес	Только для чтения
			Выход	
		Параметры	Crestron	Вкл. / Выкл. (порт: 41794)
			Extron	Вкл. / Выкл. (порт: 2023)
			PJ Link	Вкл. / Выкл. (порт: 4352)
			AMX Device Discovery	Вкл. / Выкл. (порт: 9131)
			Telnet	Вкл. / Выкл. (порт: 23)
			HTTP	Вкл. / Выкл. (порт: 80)
Выход				
Сброс				
ПАРАМЕТРЫ	Источник входного сигнала	VGA1	Примечание: Параметр HDBaseT доступен только для моделей с HDBaseT.	
		VGA2		
		Видео		
		S-Video		
		HDMI1		
		HDMI2		
		Displayport		
		HDBaseT		
	Выход			
	Блок. источника.	Вкл.	[Default On] (По умолчанию Вкл) HDMI1 / HDMI2 / VGA1 / VGA2 / Video / S-Video / DisplayPort / HDBaseT	
		Выкл.		
	Усил. Вент.	Вкл.	[По умолчанию Выкл.]	
		Выкл.		
	Убрать информ.	Вкл.	[По умолчанию Выкл.]	
		Выкл.		
	Блок. кнопок	Вкл.	[По умолчанию Выкл.]	
		Выкл.		
Блокировка смены режима	Вкл.	[По умолчанию Выкл.]		
	Выкл.			
Test Pattern	Нет			
	Сетка			
	Белый			

ИСПОЛЬЗОВАНИЕ ПРОЕКТОРА

Главное меню	Подменю	Меню Расш. настр.	Меню из одного пункта	Значение	
ПАРАМЕТРЫ	Цвет фона		Черный	[Default Blue] (По умолчанию синий)	
			Красный		
			Синий		
			Зеленый		
			Белый		
	Цвет стены			Выкл.	
				Светло-желтый	
				Светло-зеленый	
				Светло-синий	
				Розовый	
				Серый	
	Настройки с пульта ДУ	F1		HDMI2	[По умолчанию «Test Pattern»] Для моделей с HDBaseT значение по умолчанию — HDBaseT.
				DP	
				VGA2	
				S-Video	
				Test Pattern	
				Zoom	
				Инфо.	
				Format	
		F2		HDMI2	[По умолчанию «Zoom»] Для моделей с HDBaseT значение по умолчанию — HDBaseT.
				DP	
				VGA2	
				S-Video	
				Test Pattern	
				Zoom	
				Инфо.	
				Format	
		F3		HDMI2	[Default «Инфо.»] (По умолчанию) Для моделей с HDBaseT значение по умолчанию — HDBaseT.
				DP	
				VGA2	
				S-Video	
				Test Pattern	
				Zoom	
			Инфо.		
			Format		
Функция IR			Вкл.		
			Передняя панель		
			Верх		
			Выкл.		
		Удаленный код	00~99	[По умолчанию 00]	
	Выход				
12-B триггер			Вкл.	[Default On] (По умолчанию Вкл)	
			Выкл.		
Звук			Вкл.	[Default On] (По умолчанию Вкл)	
			Выкл.		

ИСПОЛЬЗОВАНИЕ ПРОЕКТОРА

Главное меню	Подменю	Меню Расш. настр.	Меню из одного пункта	Значение
ПАРАМЕТРЫ	РАСШ. НАСТР.	Включение проект.	Вкл.	[По умолчанию Выкл.]
			Выкл.	
		Вкл. при пол. сигн.	Вкл.	[По умолчанию Выкл.]
			Выкл.	
		Авто выкл. (мин)		0-180 (один шаг: 5 минут)
		Спящий реж. (мин)		0-990 (один шаг: 10 минут)
				Всегда вкл. [вид флажка, по умолчанию флажок не установлен.]
	Mode питания (Ожидание)	Активный		
		Энергосбережение		
	Выход			
	Параметры лампы	Счетчик лампы		
		Напоминание лампы	Вкл.	[По умолчанию Выкл.]
			Выкл.	
		Mode лампы	Яркий	
			Энергосбережение	
			Питание	
		Питание	100%	
			95%	
			90%	
			85%	
	80%			
	Сброс лампы	Да		
		Нет		
	Выход			
	Доп. настройки фильтра	Optional Filter Installed		Да
				Нет
		Общее время использования фильтра		Только для чтения [Диапазон 0~9999]
		Наработка фильтра		Выкл.
				300 hr
				500 hr [По умолчанию]
				800 hr
			1000 hr	
	Сбросить фильтр		Да	
		Нет		
Выход				
Информация				
Сброс		Да		
		Нет		

Примечание. Набор дополнительных функций зависит от модели и региона.

ИСПОЛЬЗОВАНИЕ ПРОЕКТОРА

Меню Изобр.

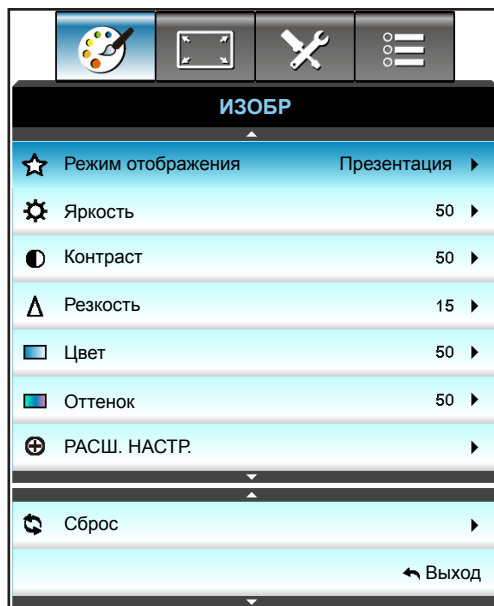

Режим отображения

Существует много заводских установок, оптимизированных для разных видов изображений.

- **Презентация:** Данный режим подходит для демонстрации перед аудиторией информации с подключенного ПК.
- **Яркий:** Максимальная яркость при поступлении сигнала с ПК.
- **Видео:** Данный режим подходит для просмотра видеозаписей.
- **sRGB:** Стандартный точный цвет.
- **Классная доска:** Этот режим необходимо установить, чтобы обеспечить оптимальные цветовые настройки во время проектирования на доску (зеленую).
- **DICOM SIM.:** В данном режиме проецируются монохромные медицинские изображения, такие как рентгеновские снимки, результаты МРТ и пр.
- **Настр. польз.:** Сохранение настроек пользователя.
- **Объемность:** Для просмотра с 3D эффектом объемности потребуются 3D очки. Убедитесь, что в ПК (портативном устройстве) установлена видеокарта с четырехуровневой буферизацией (quad buffered) и выводом сигнала 120 Гц, а также 3D плеер.

Яркость

Используется для регулировки яркость изображения.

- Нажмите на клавишу ◀, чтобы сделать изображение темнее.
- Нажмите на клавишу ▶, чтобы сделать изображение светлее.

Контраст

Контраст регулирует разницу между самыми светлыми и самыми темными участками изображения.

- Нажмите на клавишу ◀, чтобы уменьшить контраст.
- Нажмите на клавишу ▶, чтобы увеличить контраст.

Резкость

Используется для регулировки резкости изображения.

- Нажмите на клавишу ◀, чтобы уменьшить резкость.
- Нажмите на клавишу ▶, чтобы увеличить резкость.

ИСПОЛЬЗОВАНИЕ ПРОЕКТОРА

Цвет

Используется для регулировки насыщенности видеоизображения от черно-белого до полностью насыщенного цвета.

- Нажмите на клавишу ◀, чтобы уменьшить насыщенность изображения.
- Нажмите на клавишу ▶, чтобы увеличить насыщенность изображения.

Оттенок

Используется для регулировки баланса красный и зеленый цветов.

- Нажмите кнопку ◀, чтобы увеличить насыщенность зеленого цвета изображения.
- Нажмите кнопку ▶, чтобы увеличить насыщенность красного цвета изображения.

Сброс

Нажмите «Да», чтобы вернуться к стандартным заводским настройкам по умолчанию для «ИЗОБР».

Меню Изобр./Расш. настр.

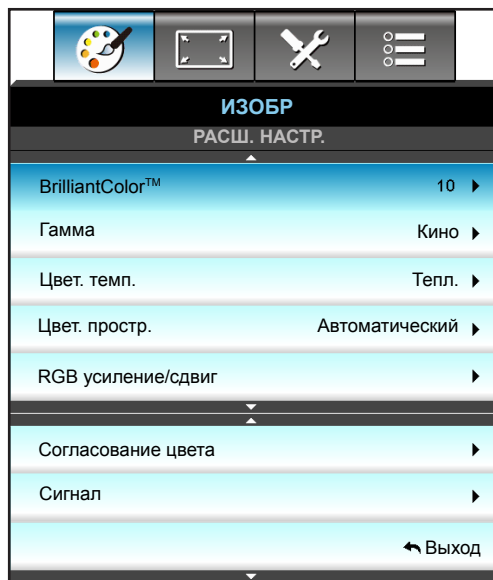

BrilliantColor™

Данная настраиваемая функция использует новый алгоритм обработки цветов и систему улучшения уровней цветов для отображения более яркость изображения с достоверными и более насыщенными цветами.

- Нажмите кнопку ◀, чтобы увеличить апертурную коррекцию изображения.
- Нажмите кнопку ▶, чтобы уменьшить апертурную коррекцию изображения.

Гамма

Данная функция позволяет настраивать тип гамма-кривой. После первоначального запуска и завершения настройки используйте Настройка Гамма для оптимизации выхода видеосигнала.

- Кино: для домашнего кинотеатра.
- Графика: для ПК или фото источника.
- 1.8 / 2.0 / 2.2 / 2.6: для специального источника входного сигнала ПК/Фото.
- Классная доска: Этот режим необходимо установить, чтобы обеспечить оптимальные цветовые настройки во время проектирования на доску (зеленую).
- DICOM: В данном режиме проецируются монохромные медицинские изображения, такие как рентгеновские снимки, результаты МРТ и пр.
- Нажмите кнопку ◀ или ▶, чтобы выбрать режим.

ИСПОЛЬЗОВАНИЕ ПРОЕКТОРА

Цвет. темп.

Нажмите кнопку ◀ или ▶, чтобы выбрать цветовую температуру: Тепл., Стандартный, Охлаждение и Хол..

Цвет. простр.

Кнопками ◀ или ▶ выберите подходящий тип цветовой матрицы:

- Входы, кроме HDMI: Автоматический, RGB или YUV
- Вход HDMI: Автоматический, RGB(0–255), RGB(16–235) или YUV

RGB усиление/сдвиг

Эти параметры позволяют настроить яркость (усиление) и контрастность (сдвиг) изображения.

- Нажмите кнопку ◀, чтобы уменьшить выбранное усиление и сдвиг цвета.
- Нажмите кнопку ▶, чтобы увеличить выбранное усиление и сдвиг цвета.



Согласование цвета

Нажмите на кнопку ▶, чтобы открыть пункт меню, затем выберите элемент кнопками ▲, ▼, ◀ или ▶.



- Красный/Зеленый/Синий/Голубой/Магента/Желтый: Кнопками ◀ или ▶ выберите Оттенок, Насыщенность или Усиление.

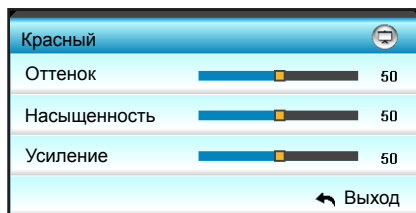

- Белый: Кнопками ◀ или ▶ выберите: Red (Красный), Green (Зеленый) и Blue (Синий).

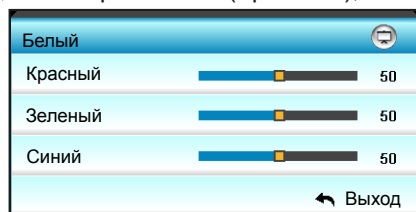

- Сброс: Нажмите кнопку «Сброс» для восстановления заводских настроек цвета.

ИСПОЛЬЗОВАНИЕ ПРОЕКТОРА

Выход

Нажмите «Выход» для выхода из меню.

Меню Изобр./Расш. настр.: сигнал (RGB)



Примечание.

- Параметр «Сигнал» поддерживается только для аналогового сигнала VGA (RGB).
- Если для параметра «Сигнал» установлено значение *automatic* (Авто), значения *phase* (фаза) и *frequency* (частота) недоступны. Если для параметра «Сигнал» установлено значение, отличное от *automatic* (Авто), значения *phase* (фаза) и *frequency* (частота) можно задать вручную и сохранить в настройках, чтобы они действовали после следующего включения проектора.

Автоматический

Автоматический выбор сигнала. При использовании данной функции элементы «Фаза» и «Частота» неактивны, а если «Сигнал» не выбирается автоматически, элементы «Фаза» и «Частота» доступны для ручной настройки пользователем и сохраняются в настройках для использования при последующих включениях проектора.

Фаза

Используется для синхронизации сигнала экрана с сигналом графика карты. Если изображение нестабильно или мигает, используйте этот параметр для настройки.

Частота

Позволяет изменить частоту отображения данных, чтобы она совпала с частотой графической карты. Используйте эту функцию, только если изображение на экране мерцает.

Пол. по гор.

- Нажмите на клавишу ◀, чтобы переместить изображение влево.
- Нажмите на клавишу ▶, чтобы переместить изображение вправо.

Пол. по верт.

- Нажмите на клавишу ◀, чтобы переместить изображение вниз.
- Нажмите на клавишу ▶, чтобы переместить изображение вверх.

Выход

Нажмите «Выход» для выхода из меню.

ИСПОЛЬЗОВАНИЕ ПРОЕКТОРА

Меню Изобр./Расш. настр.: сигнал (видео)



Уров. белого

Позволяет пользователю регулировать Уров. белого для входных сигналов Видео.

Уров. черн.

Позволяет пользователю регулировать Уров. черн. для входных сигналов Видео.

IRE

Позволяет пользователю регулировать значение IRE для входных сигналов Видео.

Примечание. Параметр IRE доступен только для сигнала NTSC.

- Нажмите кнопку ◀, чтобы уменьшить насыщенность цвета изображения.
- Нажмите кнопку ▶, чтобы увеличить насыщенность цвета изображения.

Меню Дисплей

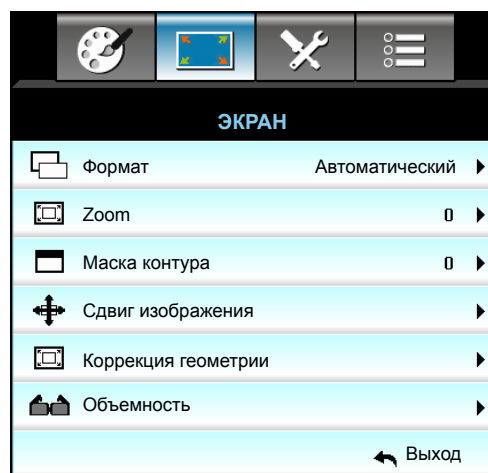

Формат

Нажмите кнопку ◀ или ▶ для выбора нужного формата:

- XGA: 4:3, 16:9, Стандартный, Автоматический
- 1080p: 4:3, 16:9, LBX, Стандартный, Автоматический
- WUXGA: 4:3, 16:9 или 16:10, LBX, Стандартный, Автоматический

ИСПОЛЬЗОВАНИЕ ПРОЕКТОРА

О форматах:

- 4:3: Этот формат используется для источников входного сигнала с соотношением сторон 4:3.
- 16:9: Этот формат предназначен для таких источников входного сигнала 16:9, как HDTV и DVD, расширенных для просмотра на широкоэкранный телевизор.
- 16:10: Этот формат используется с источниками сигнала в формате 16:10, например ноутбуки с широким экраном.
- LBX: Этот формат предназначен для источников сигнала LBX (не 16 x 9) и для пользователей, которые используют внешний объектив формата 16 x 9 для отображения формата изображения 2,35:1 с максимальным разрешением.
- Стандартный: В данном формате отображается исходное изображение без масштабирования.
- Автоматический: Автоматический выбор подходящего формата отображения.

Примечание. Дополнительная информация о режиме LBX:

- *Изображение некоторых DVD в формате Letter-Box не улучшено для просмотра на телевизорах с соотношением сторон 16x9. В этом случае изображение будет искажено при отображении в режиме 16:9. В этой ситуации для просмотра DVD можно переключиться в режим 4:3. Если сигнал имеет соотношение сторон, отличное от 4:3, на экране с соотношением сторон 16:9 вокруг изображения будут отображаться черные полосы. Для просмотра изображения такого формата можно использовать режим LBX, чтобы растянуть изображение на экране с соотношением сторон 16:9.*
- *При использовании внешнего объектива режим LBX также позволяет просматривать материал с соотношением 2,35:1 (включая анаморфные DVD и телевидение высокой четкости HDTV), который поддерживает анаморфную ширину, адаптированный для отображения с соотношением сторон 16x9 в широком изображении с соотношением 2,35:1. Черные полосы вокруг изображения исчезнут. При этом будут полностью использованы мощность лампы и вертикальное разрешение.*

Таблица масштабирования формата WUXGA (тип экрана 16x10):

- Поддерживаемый тип экрана 16:10 (1920x1200), 16:9 (1920x1080).
- Если тип экрана 16:9, формат 16x10 становится недоступным.
- Если тип экрана 16:10, формат 16x9 становится недоступным.
- Если пользователь установит значение авто, одновременно автоматически будет изменен режим отображения.

16 : Экран 10	480i/p	576i/p	1080i/p	720p	ПК
4x3	Установка формата 1600x1200.				
16x9	Установка формата 1920x1080.				
16x10	Установка формата 1920x1200.				
LBX	Установка формата 1920x1440, после чего по центру отображается изображение в формате 1920x1200.				
Стандартный режим	Отображение 1:1, центрированное. Масштабирование не выполняется; разрешение проецируемого изображения зависит от выбранного источника входного сигнала.				
Автоматический	При выборе этого формата автоматически устанавливается тип экрана 16:10 (1920x1200). - Если исходный формат 4:3, для экрана автоматически устанавливается формат 1600 x 1200. - Если исходный формат 16:9, для экрана автоматически устанавливается формат 1920 x 1080. - Если исходный формат 16:10, для экрана автоматически устанавливается формат 1920 x 1200.				

ИСПОЛЬЗОВАНИЕ ПРОЕКТОРА

Правило автоматического отображения WUXGA (тип экрана 16x10):

Автоматический	Разрешение входного сигнала		Автоматический/Масштаб	
	Разрешение по горизонтали	Разрешение по вертикали	1920	1200
4:3	640	480	1600	1200
	800	600	1600	1200
	1024	768	1600	1200
	1280	1024	1600	1200
	1400	1050	1600	1200
	1600	1200	1600	1200
Широкий Ноутбуке	1280	720	1920	1080
	1280	768	1920	1152
	1280	800	1920	1200
SDTV	720	576	1350	1080
	720	480	1620	1080
HDTV	1280	720	1920	1080
	1920	1080	1920	1080

Таблица масштабирования формата WUXGA (тип экрана 16x9):

16 : Экран 9	480i/p	576i/p	1080i/p	720p	ПК
4x3	Установка формата 1440x1080.				
16x9	Установка формата 1920x1080.				
LBX	Установка формата 1920x1440, после чего по центру отображается изображение в формате 1920x1080.				
Стандартный режим	Отображение 1:1, центрированное. Масштабирование не выполняется; разрешение проецируемого изображения зависит от выбранного источника входного сигнала.				
Автоматический	При выборе этого формата автоматически устанавливается тип экрана 16:9 (1920x1080). - Если исходный формат 4:3, для экрана автоматически устанавливается формат 1440 x 1080. - Если исходный формат 16:9, для экрана автоматически устанавливается формат 1920 x 1080. - Если исходный формат 16:10, для экрана автоматически устанавливается формат 1920 x 1200 и обрезается область 1920 x 1080 для отображения.				

ИСПОЛЬЗОВАНИЕ ПРОЕКТОРА

Правило автоматического отображения WUXGA (тип экрана 16x9):

Автоматический	Разрешение входного сигнала		Автоматический/Масштаб	
	Разрешение по горизонтали	Разрешение по вертикали	1920	1080
4:3	640	480	1440	1080
	800	600	1440	1080
	1024	768	1440	1080
	1280	1024	1440	1080
	1400	1050	1440	1080
	1600	1200	1440	1080
Широкий Ноутбук	1280	720	1920	1080
	1280	768	1800	1080
	1280	800	1728	1080
SDTV	720	576	1350	1080
	720	480	1620	1080
HDTV	1280	720	1920	1080
	1920	1080	1920	1080

Таблица масштабирования формата 1080P (тип экрана 16:9)

16 : Экран 9	480i/p	576i/p	1080i/p	720p	ПК
4x3	Установка формата 1440x1080.				
16x9	Установка формата 1920x1080.				
LBX	Установка формата 1920x1440, после чего по центру отображается изображение в формате 1920x1080.				
Стандартный режим	Отображение 1:1, центрированное. Масштабирование не выполняется; разрешение проецируемого изображения зависит от выбранного источника входного сигнала.				
Автоматический	При выборе этого формата автоматически устанавливается тип экрана 16:9 (1920x1080). - Если исходный формат 4:3, для экрана автоматически устанавливается формат 1440 x 1080. - Если исходный формат 16:9, для экрана автоматически устанавливается формат 1920 x 1080. - Если исходный формат 16:10, для экрана автоматически устанавливается формат 1920 x 1200 и обрезается область 1920 x 1080 для отображения.				

Правило автоматического отображения 1080P (тип экрана 16x9):

Автоматический	Разрешение входного сигнала		Автоматический/Масштаб	
	Разрешение по горизонтали	Разрешение по вертикали	1920	1080
4:3	640	480	1440	1080
	800	600	1440	1080
	1024	768	1440	1080
	1280	1024	1440	1080
	1400	1050	1440	1080
	1600	1200	1440	1080
Широкий Ноутбук	1280	720	1920	1080
	1280	768	1800	1080
	1280	800	1728	1080
SDTV	720	576	1350	1080
	720	480	1620	1080
HDTV	1280	720	1920	1080
	1920	1080	1920	1080

ИСПОЛЬЗОВАНИЕ ПРОЕКТОРА

Таблица масштабирования формата XGA (тип экрана 16x9)

16 : Экран 9	480i/p	576i/p	1080i/p	720p
4x3	Изменение масштаба до 1024 x 768.			
16x9	Изменение масштаба до 1024 x 576.			
Стандартный режим	Масштабирование не выполняется; разрешение проецируемого изображения зависит от выбранного источника входного сигнала.			
Автоматический	- Если исходный формат 4:3, для экрана автоматически устанавливается формат 1024 x 768. - Если исходный формат 16:9, для экрана автоматически устанавливается формат 1024 x 576. - Если исходный формат 15:9, для экрана автоматически устанавливается формат 1024 x 614. - Если исходный формат 16:10, для экрана автоматически устанавливается формат 1024 x 640.			

Правило автоматического отображения XGA (тип экрана 16x9):

Автоматический	Разрешение входного сигнала		Автоматический/Масштаб	
	Разрешение по горизонтали	Разрешение по вертикали	1280	768
4:3	640	480	1024	768
	800	600	1024	768
	1024	768	1024	768
	1600	1200	1024	768
Широкий Ноутбуке	1280	720	1024	576
	1280	768	1024	614
	1280	800	1024	640
SDTV	720	576	1024	576
	720	480	1024	576
HDTV	1280	720	1024	576
	1920	1080	1024	576

Zoom

- Нажмите на кнопку ◀, чтобы уменьшить размер изображения.
- Нажмите на кнопку ▶, чтобы увеличить изображение на проекционном экране.

Маска контура

Примените функцию Маска контура к изображению, чтобы удалить помехи кодирования по краям источника видео.

Примечание.

- Каждый вход/ выход имеет свои настройки «Маска контура».
- «Маска контура» и «Zoom» не могут работать одновременно.

Сдвиг изображения

Нажмите на кнопку ▶, чтобы открыть пункт меню, затем выберите элемент кнопками ▲, ▼, ◀ или ▶.

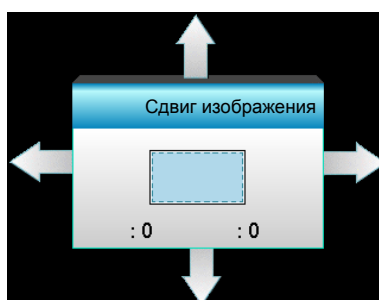

ИСПОЛЬЗОВАНИЕ ПРОЕКТОРА

- Г: Кнопками ◀▶ сместите проецируемое изображение в нужное положение по горизонтали.
- В: Нажмите на кнопки ▲▼, чтобы сдвинуть изображение по вертикали.

Коррекция геометрии

- Г. трапеция (Трапецеидальные искажения по горизонтали): Нажмите кнопку ◀▶, чтобы скорректировать трапецеидальные искажения по горизонтали.
- В. трапеция (Трапецеидальные искажения по вертикали): Нажмите кнопку ▲▼, чтобы скорректировать трапецеидальные искажения по вертикали.
- Авто Верт. Коррекция трапеции: Автоматически исправляются трапецеидальные искажения по вертикали.
- По 4м углам: Компенсация искажений изображения регулировкой одного угла в данный момент времени.

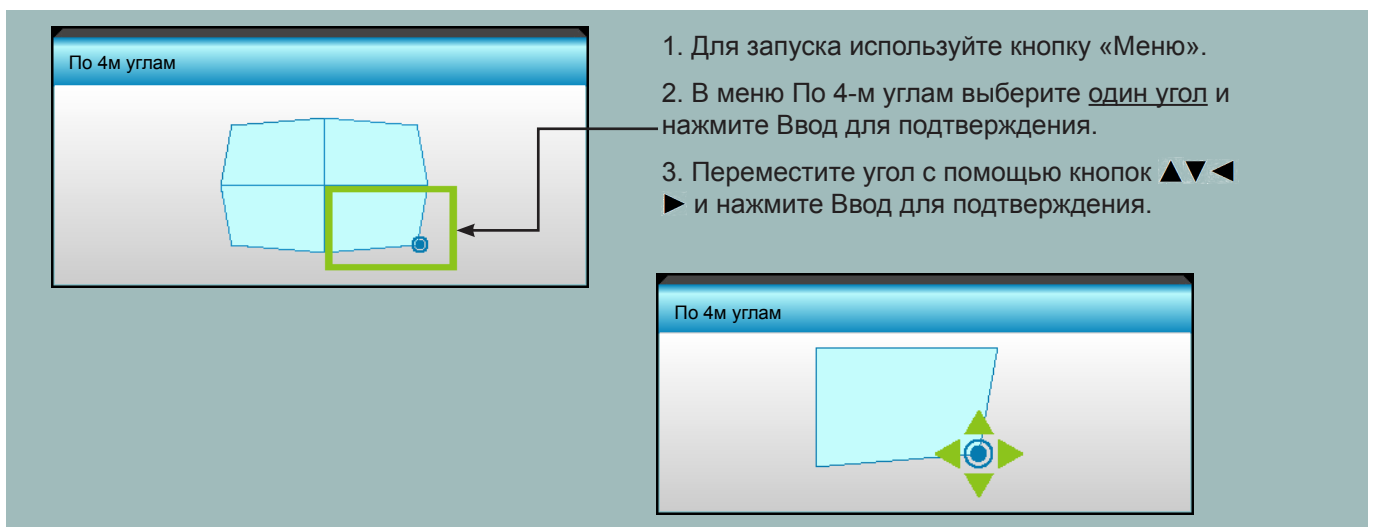

СбросСброс

Нажмите кнопку «Да» для восстановления заводских настроек «ИЗОБР».

Меню Экран/3D



Mode 3D

- DLP-Link: Выберите параметр «DLP-Link» для использования оптимальных настроек для очков DLP Link 3D.
- VESA 3D: Выберите параметр «VESA 3D» для использования оптимальных настроек для очков VESA 3D.
- Выкл.: Выбор «Выкл.» для отключения режима 3D.

ИСПОЛЬЗОВАНИЕ ПРОЕКТОРА

3D->2D

- Объемность: Отображение 3D сигнала.
- L (Левая): Отображение левого кадра 3D материала.
- R (Правая): Отображение правого кадра 3D материала.

Формат 3D

- Автоматический: При обнаружении сигнала 3D идентификации формат 3D выбирается автоматически.
- SBS режим: Отображение 3D сигнала в формате «Side-by-Side».
- Top and Bottom: Отображение 3D-сигнала в формате «Top and Bottom».
- Frame Sequential: Отображение 3D-сигнала в формате «Frame Sequential».

Примечание.

- «Формат 3D» поддерживается только при Синхронизации 3D на стр. 68.
- Функция «Формат 3D» поддерживается только в режиме 3D-синхронизации, кроме HDMI 1.4a.

Инвер. 3D-синхр.

- Выберите «Вкл.», чтобы поменять местами левый и правый кадры.
- Выберите «Выкл.» для отображения кадров в режиме по умолчанию.

Выход

Нажмите «Выход» для выхода из меню.

Меню Настр.







ИСПОЛЬЗОВАНИЕ ПРОЕКТОРА

Язык

Войдите в многоязычное экранное меню. Нажмите на кнопку ► для перехода в подменю и выберите необходимый язык кнопками ▲, ▼, ◀ или ▶. Нажмите «Enter», чтобы завершить выбор.

Язык			
English	Nederlands	Čeština	Türkçe
Deutsch	Norsk/Dansk	عربي	فارسی
Français	Polski	繁體中文	Vietnamese
Italiano	Русский	简体中文	Romanian
Español	Suomi	日本語	Indonesian
Português	ελληνικά	한국어	Slovakian
Svenska	Magyar	ไทย	← Выход

Проекция

-  Спереди
Значение по умолчанию. Изображение проецируется прямо на экран.
-  Сзади
При выборе этого варианта изображение будет отображаться перевернутым по горизонтали.
-  Передняя проекция, потолочное крепление
При выборе этого варианта изображение будет отображаться перевернутым по вертикали.
-  Задняя проекция, потолочное крепление
При выборе этого варианта изображение будет отображаться перевернутым по горизонтали и вертикали.

Примечание. Варианты «Задняя проекция» и «Задняя проекция, потолочное крепление» можно использовать только с прозрачным экраном.

Тип экрана

Выберите тип экрана 16:10 или 16:9 (WXGA/WUXGA).

Примечание. «Тип экрана» только для WXGA/WUXGA.

Расположение меню

Используется для выбора расположения меню на экране.

Номер проектора

Чтобы управлять проектором по интерфейсу RS232, необходимо присвоить проектору номер в диапазоне от 0 до 99, используя меню.

Параметры HDBaseT

Проектор может автоматически обнаружить сигнал Ethernet или RS232 от передатчика HDBaseT, поставляемого в комплекте. Для автоматического обнаружения убедитесь, что соответствующий сигнал включен.

Выход

Нажмите «Выход» для выхода из меню.

ИСПОЛЬЗОВАНИЕ ПРОЕКТОРА

Меню Настр./Безопасность

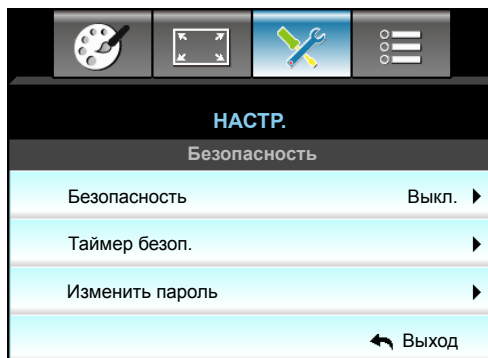

Безопасность

- Вкл.: Выбор «Вкл.», чтобы задействовать проверку безопасности при включении проектора.
- Выкл.: Установите значение «Выкл.», чтобы включать проектор без запроса пароля.

Таймер безоп.

Вы можете использовать функцию установки времени (Месяц/День/Час) для установки количества часов, в течение которых можно использовать проектор. По истечении этого времени потребуется снова ввести пароль.

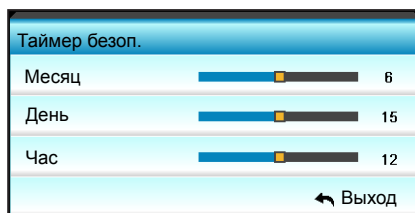

Изменить пароль

- Впервые:
 1. Нажмите на клавишу «Enter», чтобы установить пароль.
 2. Пароль должен состоять из 4 цифр.
 3. Введите новый пароль числовыми кнопками на пульте дистанционного управления или экранной цифровой клавиатуре, а затем нажмите на клавишу «Enter» для подтверждения пароля.
- Изменить пароль:

(Если на пульте ДУ отсутствует цифровая клавиатура, используйте кнопки со стрелками вверх и вниз для изменения цифр пароля, затем нажмите на клавишу ввода для подтверждения)

 1. Нажмите клавишу «Enter», чтобы ввести старый пароль.
 2. Введите текущий пароль с помощью числовых кнопок или экранной цифровой клавиатуры, а затем нажмите «Enter» для подтверждения.
 3. Введите новый пароль длиной 4 цифры с помощью цифровых кнопок пульта ДУ, затем нажмите клавишу «Enter», чтобы подтвердить ввод.
 4. Повторите ввод нового пароля и нажмите кнопку Enter (Ввод) для подтверждения.

Если неверный пароль будет введен 3 раза подряд, проектор выключится автоматически.
Если вы забыли свой пароль, обратитесь в местный офис за помощью.

Примечание. Пароль по умолчанию: 1234 (в начале эксплуатации).



ИСПОЛЬЗОВАНИЕ ПРОЕКТОРА

Выход

Нажмите «Выход» для выхода из меню.

Меню Настр./Настройки звука



Встроенная колонка

Выберите «Вкл.» или «Выкл.» для включения или отключения встроенного динамика.

Без звука

- Выберите «Вкл.» для отключения звука.
- Выбор «Выкл.» для включения звука.

Примечание. Функция «Без звука» служит для отключения громкости встроенного и внешнего динамиков.

Volume

- Нажмите ◀, чтобы уменьшить громкость динамика или микрофона.
- Нажмите ▶, чтобы увеличить громкость динамика или микрофона.

Аудиовход

Настройки аудио по умолчанию приведены на задней панели проектора. Используйте этот параметр, чтобы переназначить аудиовходы (1, 2, 3) текущему источнику изображения. Каждый из аудиовходов можно назначить нескольким источникам видеосигнала.

- По умолчанию: VGA 1 -> Звук 1; VGA 2 -> Звук 2
- Звук 1 / 2: Соединение мини-джек.
- Звук 3: Л/П.

Аудиовыход (Standby)

Выберите «Вкл.» или «Выкл.», чтобы включить и выключить выходной звуковой сигнал.

Выход

Нажмите «Выход» для выхода из меню.

ИСПОЛЬЗОВАНИЕ ПРОЕКТОРА

Меню Настр./Расш. настр.

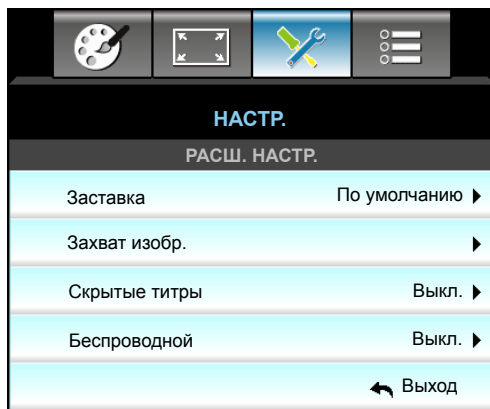

Заставка

Данная функция используется для выбора необходимой заставки. Внесенные изменения вступят в силу только при следующем включении проектора.

- По умолчанию: Экранная заставка по умолчанию.
- Нейтральный: Изображение не отображается на экранной заставке.
- Настр. польз.: Использование изображения, сохраненного с помощью функции «Захват изобр.»

Захват изобр.

Используется для сохранения изображения, отображаемого в данный момент на экране.

Примечание.

- *Для успешного захвата изображения убедитесь, что изображение на экране не превышает исходного разрешения проектора.
Если захват изображения выполнить не удастся, выберите изображение с меньшим разрешением.*
- *Данная функция не предназначена для захвата изображений крупного масштаба.*

Скрытые титры

Скрытые титры - это текстовая версия звукового сопровождения программы и другой информации, отображаемой на экране. Если входной сигнал содержит скрытые титры, можно включить эту функцию для просмотра каналов. Кнопками ◀ и ▶ выберите: Выкл, СС1 или СС2.

Беспроводной

Выберите «Вкл.» или «Выкл.» для включения или отключения беспроводного подключения.

Выход

Нажмите «Выход» для выхода из меню.

ИСПОЛЬЗОВАНИЕ ПРОЕКТОРА

Меню Настр./Сеть: настройки LAN

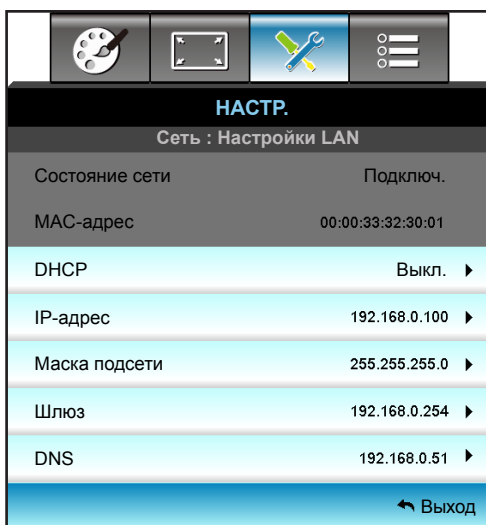

Состояние сети

Отображается состояние сетевого подключения (только для чтения).

MAC-адрес

Отображается MAC-адрес (только для чтения).

DHCP

- Вкл.: Проектор получит IP-адрес автоматически от сети.
- Выкл.: Назначить вручную IP-адрес, Маска подсети, Шлюз и DNS.

Примечание. При выходе из экранного меню автоматически применяются введенные значения.

IP-адрес

Отображается IP-адрес.

Маска подсети

Отображается маска подсети.

Шлюз

Отображается шлюз по умолчанию для сети, к которой подключен проектор.

DNS

Отображается адрес сервера DNS.

Выход

Нажмите «Выход» для выхода из меню.

Сброс

Нажмите кнопку «Да» для восстановления заводских настроек «Сеть».

ИСПОЛЬЗОВАНИЕ ПРОЕКТОРА

Использование обозревателя Интернета для управления проектором

1. Установите значение «Вкл.»:параметр DHCP на проекторе, чтобы разрешить серверу DHCP автоматически назначать IP-адрес.
2. Откройте веб-браузер на компьютере и введите IP-адрес проектора («Сеть: Настройки LAN > IP-адрес»).
3. Введите имя пользователя и пароль, нажмите «Вход». Откроется веб-интерфейс настройки проектора.

Примечание.

- По умолчанию используется имя пользователя и пароль “admin”.
- Шаги в данном разделе приводятся для операционной системы Windows 7.

При прямом подключении компьютера к проектору*

1. Выключите “Выкл.” параметр DHCP в проекторе.
2. Настройте IP-адрес, Маска подсети, Шлюз и DNS на проекторе («Сеть: Настройки LAN»).

IP-адрес	192.168.0.100	▶
Маска подсети	255.255.255.0	▶
Шлюз	192.168.0.254	▶
DNS	192.168.0.51	▶

3. Откройте страницу «Сеть» и «Центр общего доступа» на ПК и назначьте своему ПК те же параметры сети, что установлены на проекторе. Нажмите на кнопку «ОК» для сохранения параметров.

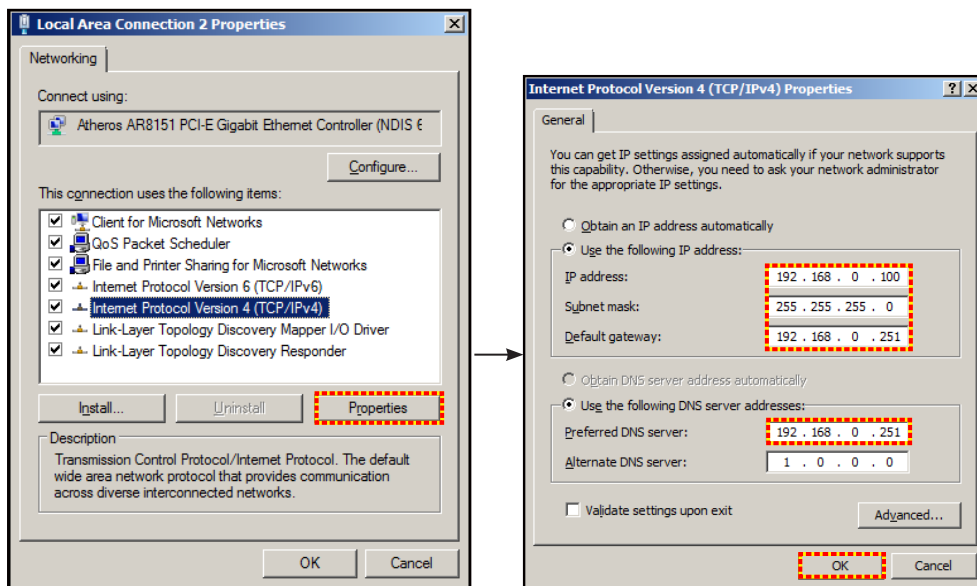

4. Откройте веб-браузер на ПК и введите в поле URL IP-адрес, присвоенный в шаге 3. Затем нажмите на кнопку «Enter».

ИСПОЛЬЗОВАНИЕ ПРОЕКТОРА

Меню Настр./Сеть: настройки управления



Crestron

Данная функция используется для выбора сетевой функции (порт: 41794).

Подробную информацию см. на веб-сайте <http://www.crestron.com> и www.crestron.com/getroomview.

Extron

Данная функция используется для выбора сетевой функции (порт: 2023).

PJ Link

Данная функция используется для выбора сетевой функции (порт: 4352).

AMX Device Discovery

Данная функция используется для выбора сетевой функции (порт: 9131).

Telnet

Данная функция используется для выбора сетевой функции (порт: 23).

HTTP

Данная функция используется для выбора сетевой функции (порт: 80).

Выход

Нажмите «Выход» для выхода из меню.

ИСПОЛЬЗОВАНИЕ ПРОЕКТОРА

Меню Настр./Сеть: настройки управления

Функция Сеть RJ45

Для удобства и упрощения работы в проекторе W320UST используются функции удаленного управления и управления по сети. Функция LAN/RJ45 проектора работы в сети, например, удаленное управление: Питание вкл./выкл., яркость и контрастность. Кроме того, сведения о статусе проектора, например: Источник видеосигнала, отключение звука и т.д.

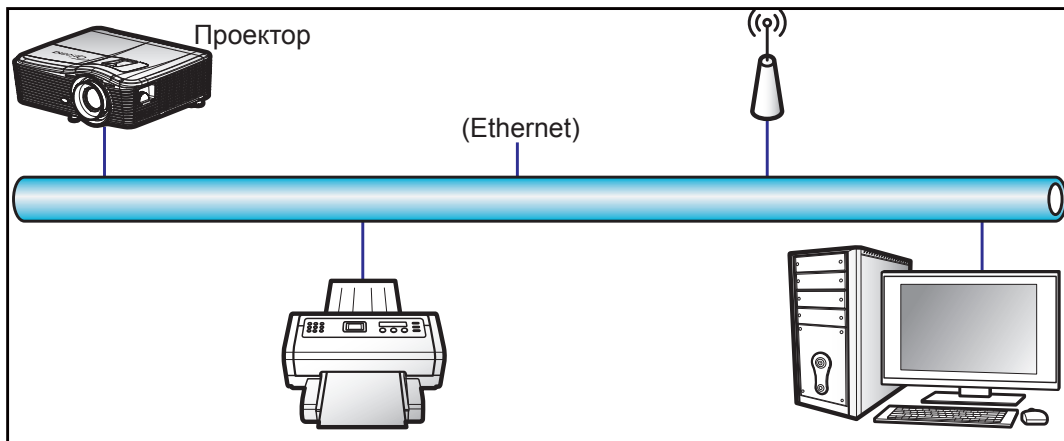

Функции терминала проводной Сеть

Данный проектор может управляться с компьютера (ноутбука) или с другого внешнего устройства через порт LAN/RJ45 и с помощью систем Crestron / Extron / AMX (Обнаружение устройств) / PJLink.

- Crestron является зарегистрированным товарным знаком компании Crestron Electronics, Inc. в США.
- Extron является зарегистрированным товарным знаком компании Extron Electronics, Inc. в США.
- AMX является зарегистрированным товарным знаком компании AMX LLC в США.
- PJLink применяется для товарного знака и регистрации логотипа в Японии, США и других странах с помощью компании JBMIA.

Проектор поддерживается специальными командами контроллера Crestron Electronics и специальным программным обеспечением, например, RoomView®.

<http://www.crestron.com/>

Данный проектор поддерживает устройства Extron для справки.

<http://www.extron.com/>

Проектор поддерживается AMX (обнаружение устройства).

<http://www.amx.com/>

Проектор поддерживает все команды протокола PJLink Class1 (версия 1.00).

<http://pjlink.jbmia.or.jp/english/>

Дополнительные сведения о различных типах внешних устройств, которые можно подключить к порту LAN/RJ45 и ПДУ/управления, а также о поддерживаемых командах для этих внешних устройств обратитесь непосредственно в службу поддержки.

ИСПОЛЬЗОВАНИЕ ПРОЕКТОРА

Сеть RJ45

1. Подключите кабель RJ45 к портам RJ45 на проекторе и компьютере (ноутбуке).

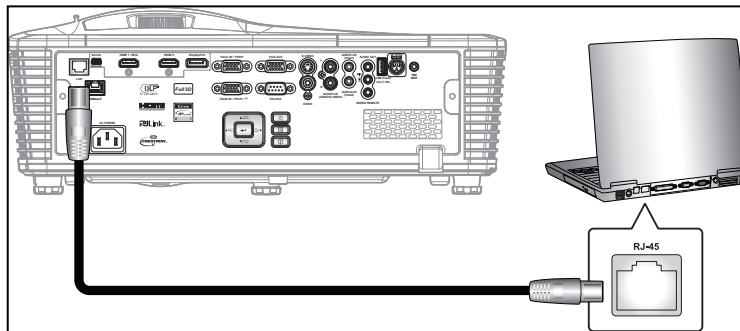

2. На компьютере (ноутбуке), выберите Start (Пуск) > Control Panel (Панель управления) > Network Connections (Сетевые подключения).

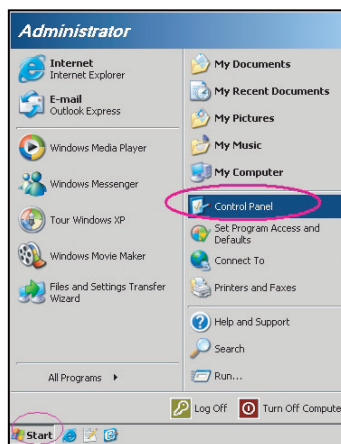

3. Нажмите правой кнопкой мыши на значке Local Area Connection (Подключение по локальной сети) и выберите Property (Свойства).

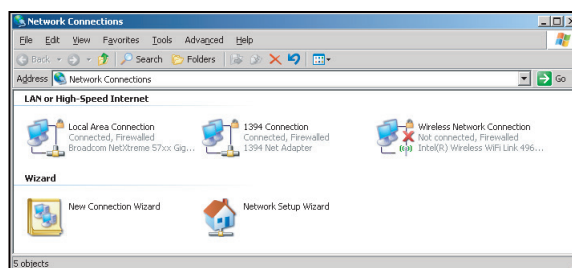

4. В окне Properties (Свойства) выберите вкладку General (Общие) и Internet Protocol (TCP/IP) (Протокол Интернета (TCP/IP)).

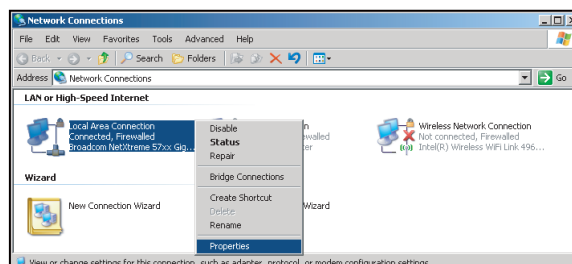

ИСПОЛЬЗОВАНИЕ ПРОЕКТОРА

5. Нажмите на кнопку «Свойства».

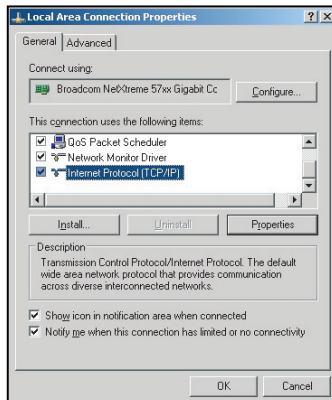

6. Введите IP-адрес и маску подсети, затем нажмите на кнопку «ОК».

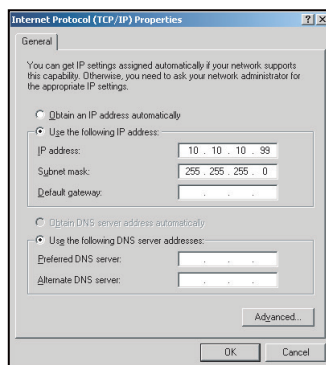

7. Нажмите на кнопку «Меню» на проекторе.
8. С помощью кнопок ◀▶ выберите НАСТР. > Сеть > Настройки LAN.
9. После настройки «Настройки ЛВС», введите следующие параметры подключения:
 - DHCP: Выкл.
 - IP-адрес: 10.10.10.10
 - Маска подсети: 255.255.255.255
 - Шлюз: 0.0.0.0
 - DNS: 0.0.0.0
10. Для подтверждения настроек нажмите «Enter».
11. Откройте браузер, например, Microsoft Internet Explorer с установленным Adobe Flash Player версии 9.0 или выше.
12. В адресной строке введите IP-адрес проектора: 10.10.10.10.

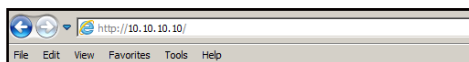

13. Нажмите «Enter».

ИСПОЛЬЗОВАНИЕ ПРОЕКТОРА

Теперь проектор настроен для удаленного управления. Функция Сеть/RJ45 отображается в виде окна:

Страница справки

Model: Optoma Logout Tools Info Help

Optoma

Projector Information

Projector Name: EX610STi
Location: Room
Firmware: B02 2011-09-21
Mac Address: 00:50:41:77:31:24
Resolution: 0 x 0 0Hz
Lamp Hours: 10
Assigned To: Sir

Projector Status

Power Status: On
Source: HDMI
Preset Mode: Presentation
Projector Position: Front Table
Lamp Mode: STD
Error Status:

exit

Главная страница

Model: Optoma Tools Info Help

Optoma

Power Vol - Mute Vol +

SourceList

VGA1
VGA2
Video
HDMI
Flash Drive

Menu Auto
OK
AV Mute Source

Freeze Contrast Brightness Color

Страница инструментов

Model: Optoma Logout Tools Info Help

Optoma

Crestron Control

IP Address: 192.168.0.2
IP ID: 5
Port: 41794

Projector

Projector Name: EX610STi
Location: Room
Name: Sir
DHCP: DHCP Enabled
IP Address: 192.168.0.100
Subnet Mask: 255.255.255.0
Default Gateway: 192.168.0.254
DNS Server: 192.168.0.51
Host Name:

User Password

Enabled
New Password:
Confirm:

Admin Password

Enabled
New Password:
Confirm:

exit

Контактная информация для обращения в службу поддержки клиентов

HELP DESK

Send

ИСПОЛЬЗОВАНИЕ ПРОЕКТОРА

Функция «RS232 по Telnet»

Существует альтернативный способ управления с помощью команд RS232, который в проекторе называется «RS232 by TELNET» для интерфейса LAN/RJ45.

Краткое руководство по началу работы для функции «RS232 by Telnet»

- Проверьте и введите IP-адрес в экранном меню проектора.
- Убедитесь, что на компьютере/ноутбуке можно открыть веб-страницу проектора.
- Проверьте, что служба «Брандмауэр Windows» на компьютере/ ноутбуке не запрещает работу функции «TELNET».

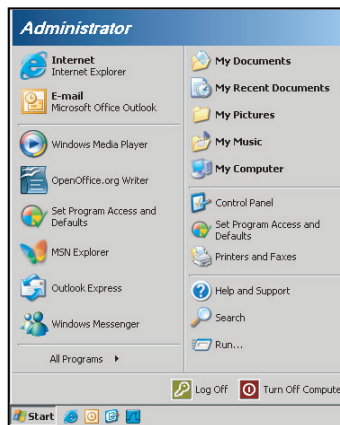

1. Start (Пуск) > All Programs (Все программы) > Accessories (Стандартные) > Command Prompt (Командная строка).

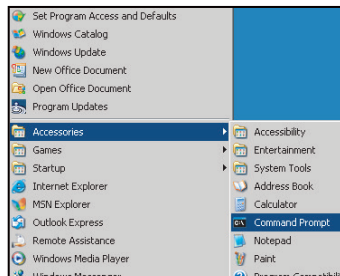

2. Введите команду в формате:
 - telnet ttt.xxx.yyy.zzz 23 (нажмите кнопку Enter (Ввод))
 - (ttt.xxx.yyy.zzz: IP-адрес проектора)
3. Если соединение Telnet установлено и пользователь может вводить команды RS232, то при нажатии Enter (Ввод) команда RS232 будет выполняться.

Технические требования для функции «RS232 by TELNET»:

1. Telnet: TCP.
2. Порт Telnet: 23 (для получения подробных сведений обратитесь к сервисному агенту или в отдел по обслуживанию).
3. Утилита Telnet: Windows «TELNET.exe» (режим командной строки).
4. Нормальное отключение функции «RS232-по-Telnet»: Закреть
5. Утилита Windows Telnet готова после к работе после подключения.
 - Ограничение 1 для управления по Telnet: для успешной работы в сети по протоколу telnet необходимо не более 50 байт.
 - Ограничение 2 для управления по Telnet: для выполнения одной команды RS232 по Telnet требуется 26 байт.
 - Ограничение 3 для управления по Telnet: Максимальная задержка для следующей команды RS232 должна быть не больше 200 мс.

ИСПОЛЬЗОВАНИЕ ПРОЕКТОРА

Меню Параметры

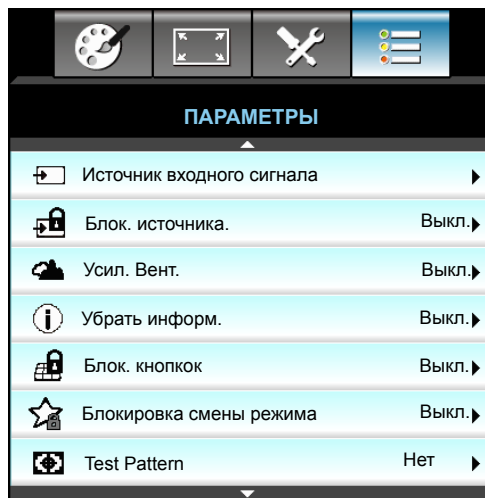

Источник входного сигнала

Используйте этот параметр для включения и отключения источника входного сигнала. Нажмите на кнопку ► для входа в подменю и выбора необходимых источников. Нажмите кнопку Enter (Ввод), чтобы завершить выбор. Проектор будет производить поиск только по активным источникам входного сигнала.

Блок. источника.

- Вкл.: Проектор будет выполнять поиск только текущего входного соединения.
- Выкл.: В случае пропадания текущего входного сигнала выполняется поиск других сигналов.

Усил. Вент.

Если выбрано «Вкл.», вентиляторы вращаются быстрее. Эту функцию следует использовать в высотных районах, где воздух разреженный.

Убрать информ.

- Вкл.: Выберите «Вкл.», чтобы скрыть информационное сообщение.
- Выкл.: Выберите «Выкл.», чтобы отобразить сообщение «выполняется поиск».

Блок. кнопок

Если функция блокировки кнопок «Вкл.», клавиатура заблокирована, но проектором можно управлять при помощи пульта дистанционного управления. При выборе «Выкл.» вы сможете снова использовать клавиатуру.

Блокировка смены режима

- Вкл.: Блокируется изменение настроек режима отображения.
- Выкл.: Разблокируется изменение настроек режима отображения.

Test Pattern

Отображение тестовой таблицы. Доступны режимы: Сетка, Белый, Черный и Нет.

ИСПОЛЬЗОВАНИЕ ПРОЕКТОРА

Меню Параметры (продолжение)

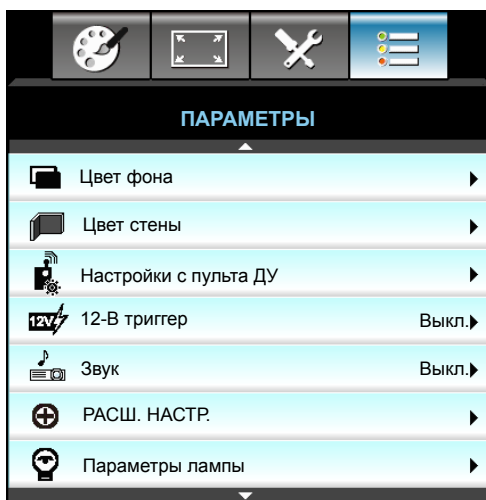

Цвет фона

Используйте данную функцию для отображения экрана «Черный», «Красный», «Синий», «Зеленый» или «Белый» при отсутствии сигнала.

Цвет стены

Используйте эту функцию для настройки соответствия экранного изображения цвет стены. Доступные значения: «Светло-желтый», «Светло-зеленый», «Светло-синий», «Розовый» и «Серый». Выбор «Выкл.» для отключения этой функции.

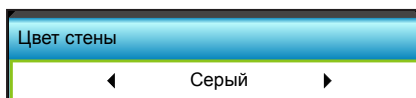

12-V триггер

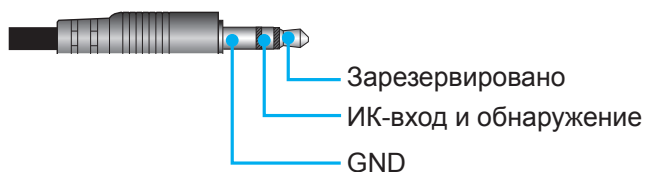

- Выкл.: Выберите «Выкл.» для отключения триггера.
- Вкл.: Выберите On (Вкл) для включения триггера.

Звук

- Выкл.: Нажатие кнопки или появление ошибки не сопровождается звуковым сигналом.
- Вкл.: Нажатие кнопки или появление ошибки сопровождается звуковым сигналом.

ИСПОЛЬЗОВАНИЕ ПРОЕКТОРА

Меню Параметры/Настройки с пульта ДУ



F1

По умолчанию установлено значение «Test Pattern».

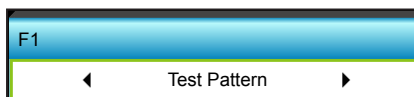

- Нажмите кнопку ▶ в следующем меню, затем кнопкой ◀ или ▶ выберите элемент: «HDMI2», «DP», «VGA2», «S-Video», «Test Pattern», «Zoom», «Информация» или «Формат».

Примечание. Для моделей с HDBaseT значение параметра F1 по умолчанию установлено на HDBaseT.

F2

По умолчанию установлено значение «Zoom».

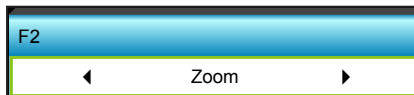

- Нажмите кнопку ▶ в следующем меню, затем кнопками ◀ или ▶ выберите элемент: «HDMI2», «DP», «VGA2», «S-Video», «Test Pattern», «Zoom», «Информация» или «Формат».

Примечание. Для моделей с HDBaseT значение параметра F2 по умолчанию установлено на HDBaseT.

F3

По умолчанию установлено значение «Информация».

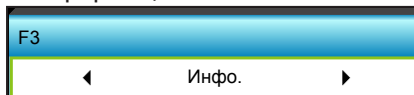

- Нажмите кнопку ▶ в следующем меню, затем кнопками ◀ или ▶ выберите элемент: «HDMI2», «DP», «VGA2», «S-Video», «Test Pattern», «Zoom», «Информация» или «Формат».

Примечание. Для моделей с HDBaseT значение параметра F1 по умолчанию установлено на HDBaseT.

Функция IR

- Вкл.: Выбор «Вкл.», проектором можно управлять с пульта ДУ с использованием переднего или верхнего ИК-датчика.
- Передняя панель: Выберите "«Передняя панель», проектором можно управлять с пульта ДУ с использованием переднего ИК-приемника.
- Верх: Выберите «Верх», проектором можно управлять с пульта ДУ с использованием верхнего ИК-приемника.
- Выкл.: Выбор «Выкл.», проектором можно управлять с пульта ДУ с использованием переднего или верхнего ИК-приемника. При выборе «Выкл.» вы сможете использовать кнопки клавиатуры.

ИСПОЛЬЗОВАНИЕ ПРОЕКТОРА

Примечание.

- Выбор «Передняя панель» и «Верх» невозможен в режиме ожидания.
- ИК режим можно переключить на «NVIDIA 3D Vision» после внедрения и проверки NVIDIA.

Удаленный код

- Нажмите кнопку ►, чтобы установить пользовательский код для пульта ДУ, затем нажмите кнопку Enter (Ввод), чтобы изменить настройку.

Выход

Нажмите «Выход» для выхода из меню.

Меню Параметры/Расш. настр.



Включение проект.

Выбор «Вкл.» для активации режима прямого включения. Проектор включится автоматически при подаче напряжения переменного тока без необходимости нажатия клавиши «» на панели управления проектора или пульта ДУ.

Вкл. при пол. сигн.

Выбор «Вкл.», чтобы активировать режим включения питания по сигналу. Проектор будет включаться автоматически при обнаружении сигнала без нажатия кнопки «» на панели управления проектора или на пульте ДУ.

Авто выкл. (мин)

Позволяет установить интервал отсчета таймера. Счетчик начнет отсчитывать время, когда прекратится подача сигнала на проектор. Проектор автоматически выключится после окончания отсчета (значение счетчика задается в минутах).

- Нажмите ◀, чтобы уменьшить интервал отсчета таймера.
- Нажмите ▶, чтобы увеличить интервал отсчета таймера.

Примечание.

- Значение таймера спящего режима будет сброшено на нуль, а затем будет отключено питание проектора.
- По окончании обратного отсчета таймера проектор автоматически выключится.

Спящий реж. (мин)

Позволяет установить интервал отсчета таймера. Счетчик времени начнет отсчитывать время независимо от того, прекратится ли подача сигнала на проектор. Проектор автоматически выключится после окончания отсчета (значение счетчика задается в минутах).

- Нажмите ◀, чтобы уменьшить интервал отсчета таймера.
- Нажмите ▶, чтобы увеличить интервал отсчета таймера.

ИСПОЛЬЗОВАНИЕ ПРОЕКТОРА

Примечание.

- Установите флажок «Всегда вкл», чтобы отключить автоматическое выключение питания.

Mode питания(Ожидание)

- Активный: Выбор «Активный», чтобы вернуться в обычный режим ожидания.
- Энергосбережение: Для дальнейшего сохранения энергии выберите «Энергосбережение» < 0,5 Вт.

Выход

Нажмите «Выход» для выхода из меню.

Примечание. Параметры «Вкл. при пол. сигн.» и «Mode питания(Ожидание)» являются дополнительными функциями, которые зависят от модели и региона.

ИСПОЛЬЗОВАНИЕ ПРОЕКТОРА

Меню Параметры/Настройки лампы



Счетчик лампы

Отображает время проецирования.

Напоминание лампы

Выбор эту функцию, чтобы показать или скрыть предупреждение, когда отображается сообщение про замену лампы.

Уведомление появится за 30 часов до предусмотренного срока замены лампы.

Mode лампы

- Яркий: Вбериите «Яркий» для увеличения яркости.
- Энергосбережение.: Выберите «Энергосбережение», чтобы уменьшить яркость лампы проектора, что позволит снизить энергопотребление и увеличить срок службы лампы.
- Питание: Выберите этот параметр, если необходимо настроить мощность проектора вручную.

Примечание.

- Если температура окружающей среды превышает 40°C при работе проектора, проектор автоматически переключается в режим Эко.
- «Mode лампы» может использоваться независимо для режимов 2D и 3D.

Питание

Установка мощности проектора вручную. Доступные значения: 100 %, 95 %, 90 %, 85 % и 80 %.

Сброс лампы

Сброс счетчика работы лампы при ее замене.

Выход

Нажмите «Выход» для выхода из меню.

Меню Параметры

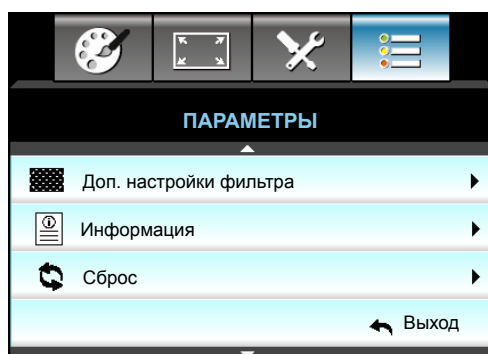

ИСПОЛЬЗОВАНИЕ ПРОЕКТОРА

Информация

Отображение информации о проекторе.

Информация		
Серийный номер	xxxxxxxxxx	
Версия П.О.	Основной	C01
	MCU	C01
	Сеть	C01
Источник входного сигнала	VGA 1	
Разрешение	1280x800	
Частота обновления	60.00 Hz	
Счетчик лампы		
	Яркий	0 H
	Энергосбережение	0 H
	Питание	0 H
Кол-во часов фильтра	0 H	
Номер проектора	0	
Удаленный код	0	
Код доступа (активный)	0	
IP-адрес	192.168.1.1	
Состояние сети	Подключ.	
← Выход		

Выход

Нажмите «Выход» для выхода из меню.

Сброс

Нажмите кнопку «Да» для восстановления заводских настроек «ДОПОЛНИТЕЛЬНЫЙ ФИЛЬТР».

Меню Параметры/Настройки дополнительного фильтра

ПАРАМЕТРЫ	
Доп. настройки фильтра	
Общее время использования фильтра	500
Optional Filter Installed	Да ▶
Наработка фильтра	1000 ч ▶
Сбросить фильтр	▶
← Выход	

Optional Filter Installed

- Yes (Да): Отображение предупреждающего сообщения после 500 часов использования.
- Нет: Отключение вывода предупреждающего сообщения.

Примечание. Параметры «Filter Usage Hours / Filter Reminder / Filter Reset» (Общее время использования фильтра / Наработка фильтра / Сбросить фильтр) появятся только в том случае, если для параметра Optional Filter Installed (Дополнительные фильтры установлены) установлено значение Yes (Да).

Общее время использования фильтра

Отображение времени использования фильтра.

Наработка фильтра

Выбор эту функцию, чтобы показать или скрыть предупреждение, когда отображается сообщение о замене фильтра. (Заводская настройка по умолчанию: 500 часов).

Сбросить фильтр

Сброс счетчика пылеулавливающего фильтра после замены или очистки фильтра.

Выход

Нажмите Exit (Выход) для выхода из меню.

ИСПОЛЬЗОВАНИЕ ПРОЕКТОРА

Настройка 3D

1. Включение проектора.
2. Подключите источник входного сигнала 3D-сигнала. Например, устройство 3D Blu ray, игровые приставки, ПК, телеприставка и т.д.
3. Убедитесь, что носитель 3D-сигнала установлен или выбран 3D-канал.
4. Для включения 3D-очков: Сведения по использованию 3D-очков см. в руководстве к ним.
5. Проектор автоматически начнет показ 3D-изображения с устройства 3D Blu-ray. При работе от телеприставки или ПК понадобится выполнить настройку в меню 3D.

При получении сигнала от устройства 3D Blu ray

3D-изображение отображается автоматически. В зависимости от модели 3D-очков необходимо либо выбрать DLP Link, либо VESA в меню. Очки VESA содержат передатчик, который необходимо подключать к порту 3D-синхронизации. См. страницу 41.

- Меню (Меню) > «ЭКРАН» > «Объемность» > «Mode 3D» > «DLP-Link
- Меню > «ЭКРАН» > «Объемность» > «Mode 3D» > «VESA 3D»

Изображение 3D от ПК или телеприставки

Не будет отображаться автоматически. В зависимости от 3D-контента изображение будет либо отображаться рядом, либо сверху и снизу. См. следующую таблицу.

SBS режим	SBS режим	Top and Bottom
		Top and Bottom

- Для изображений, отображаемых рядом, выберите «SBS режим» в меню. Меню > «ЭКРАН» > «Объемность» > «Формат 3D» > «SBS режим».
- Для изображений, показываемых сверху и снизу, выберите «сверху и снизу» в меню. Меню > «ЭКРАН» > «Объемность» > «Формат 3D» > «Top and Bottom».

Если 3D-изображение выглядит неправильно, возможно, потребуется установить параметр «Инвер. 3D-синхр.» Включите этот параметр, если изображение выглядит необычно. Меню > «ЭКРАН» > «Объемность» > «Инвер. 3D-синхр.» > «Вкл.».

Примечание. Если входной видеосигнал поступает в формате 2D, выберите функцию «Формат 3D» и переключитесь в режим «Автоматический». При включении режима SBS видеоизображение в формате 2D отображается с искажениями. Снова установите значение «Автоматический», если 3D-сигнал с определенным разрешением поступает от ПК. Проверьте совместимость на странице 68.

ТЕХНИЧЕСКОЕ ОБСЛУЖИВАНИЕ

Замена лампы

Проектор автоматически определяет срок службы лампы. По истечении этого срока на экран будет выдано предупреждающее сообщение.

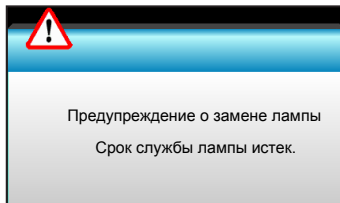

В случае появления этого сообщения как можно быстрее обратитесь к региональному посреднику или в сервисный центр для замены лампы. Перед заменой лампы необходимо охладить проектор в течение 30 минут и более.



Предупреждение: Если лампа подвешена к потолку, осторожно открывайте панель доступа к лампе. Если проектор закреплен под потолком, наденьте защитные очки при замене лампы. «Будьте осторожны, чтобы не допустить выпадения из проектора деталей.»



Предупреждение: В отсеке для лампы высокая температура! Перед заменой лампы оставьте устройство охлаждаться!



Предупреждение: Во избежание риска получения травм не бросайте модуль лампы и не дотрагивайтесь до лампы. Лампа накаливания может разбиться и привести к травме.

ТЕХНИЧЕСКОЕ ОБСЛУЖИВАНИЕ

Замена лампы (продолжение)

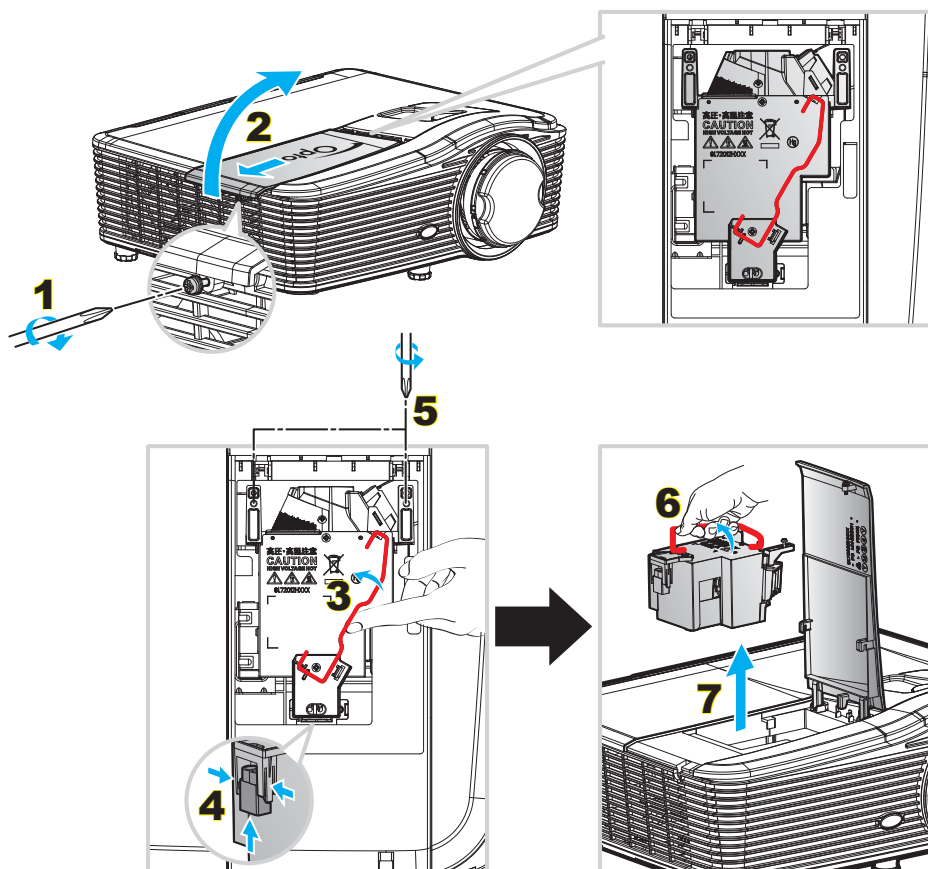

Процедура:

1. Для выключения проектора нажмите на кнопку «**⏻**» на пульте ДУ или на клавиатуре проектора.
2. Дайте проектору остыть в течение не менее 30 минут.
3. Отсоедините шнур питания.
4. Отверните один винт на крышке. **1**
5. Откройте крышку. **2**
6. Поднимите ручку лампы. **3**
7. Нажмите с обеих сторон, приподнимите и извлеките шнур лампы. **4**
8. Выкрутите один винт из модуля лампы. **5**
9. Поднимите ручку лампы **6**, аккуратно и медленно извлеките модуль лампы. **7**
10. Установка модуля лампы выполняется в обратном порядке.
11. Включите проектор и обнулите счетчик лампы.
12. Сброс лампы: (i) Нажмите на кнопку «Menu» → (ii) Выберите «ПАРАМЕТРЫ» → (iii) Выберите «Параметры лампы» → (iv) «Сброс лампы» → (v) Выберите «Да».

Примечание.

- Винт на крышке лампы и на лампе не вынимается.
- Проектор нельзя включить, если крышка лампы не установлена на место.
- Не прикасайтесь к стеклянной колбе лампы. Жир на руках может привести к разрушению колбы лампы. Используйте сухую ткань для чистки модуля лампы, если к ней случайно прикоснулись.

ТЕХНИЧЕСКОЕ ОБСЛУЖИВАНИЕ

Очистка пылеулавливающего фильтра

Снимите крышку пылеулавливающего фильтра.

Процедура:

ВНИМАНИЕ! Чтобы не допустить повреждения, при снятии держите крышку пылеулавливающего фильтра двумя руками.

1. Возьмитесь кончиками указательных пальцев за нижний край крышки пылеулавливающего фильтра.
2. С помощью указательного и большого пальца обеих рук прочно удерживайте крышку пылеулавливающего фильтра.
3. Слегка подвигайте крышку пылеулавливающего фильтра влево и вправо, чтобы отсоединить ее от застёжек на корпусе. Затем снимите.

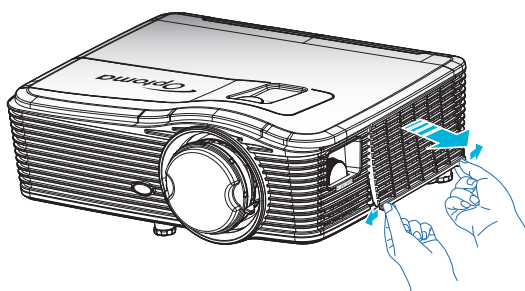

Установка пылеулавливающего фильтра

Процедура:

1. Установите направляющие отверстия пылеулавливающего фильтра на направляющие штифты его крышки.
2. Установите собранную крышку фильтра в корпус.

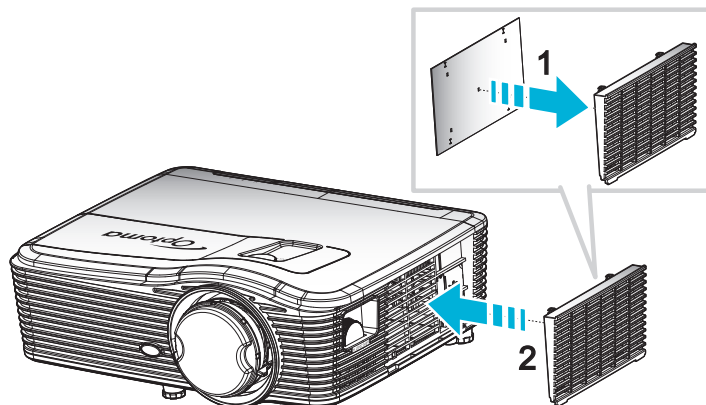

Примечание. Пылеулавливающие фильтры требуются/поставляются только в регионах с избыточным содержанием пыли в воздухе.

ТЕХНИЧЕСКОЕ ОБСЛУЖИВАНИЕ

Очистка пылеулавливающего фильтра

Рекомендуется выполнять очистку пылеулавливающего фильтра один раз в три месяца; очистка выполняется чаще, если проектор используется в пыльной среде.

Процедура:

1. Для выключения проектора нажмите кнопку «**⏻**» на пульте ДУ или на клавиатуре проектора.
2. Отсоедините шнур питания.
3. Медленно и аккуратно снимите пылеулавливающий фильтр.
4. Очистите или замените пылеулавливающий фильтр.
5. Для выполнения установки пылеулавливающего фильтра выполняется в обратном порядке.

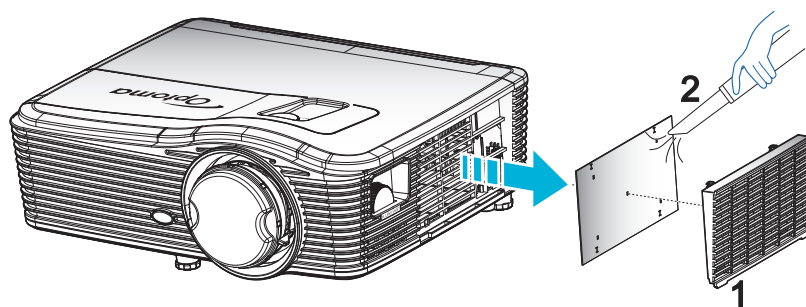

ДОПОЛНИТЕЛЬНАЯ ИНФОРМАЦИЯ

Совместимые разрешения

Совместимость с HDMI

В0/ Установленная синхронизация	В0/Стандартная синхронизация	В0/Подробная синхронизация	В1/Видеорежим	В1/Подробная синхронизация
720x400 с частотой 70 Гц	XGA:	Исходная синхронизация:	640x480p с частотой 60 Гц	1366x768 с частотой 60 Гц
640x480 с частотой 60 Гц	1440x900 с частотой 60 Гц	XGA: 1024x768 с частотой 60 Гц	720x480p с частотой 60 Гц	1920x1080 с частотой 60 Гц
640x480 с частотой 67 Гц	1024x768 с частотой 120 Гц	1080P: 1920x1080 с частотой 60 Гц	1280x720p с частотой 60 Гц	1920 x 1200 при частоте обновления 60 Гц (RB)
640x480 с частотой 72 Гц	1280x800 с частотой 60 Гц	WUXGA: 1920 x 1200 при частоте обновления 60 Гц (RB)	1920x1080i с частотой 60 Гц	
640x480 с частотой 75 Гц	1280x1024 с частотой 60 Гц		720 (1440) x 480i при частоте обновления 60 Гц	
800x600 с частотой 56 Гц	1680x1050 с частотой 60 Гц		1920x1080p с частотой 60 Гц	
800x600 с частотой 60 Гц	1280x720 с частотой 60 Гц		720x576p с частотой 50 Гц	
800x600 с частотой 72 Гц	1280x720 с частотой 120 Гц		1280x720p с частотой 50 Гц	
800x600 с частотой 75 Гц	1600x1200 с частотой 60 Гц		1920x1080i с частотой 50 Гц	
832x624 с частотой 75 Гц	1080P/WUXGA:		720 (1440) x 576i при частоте обновления 50 Гц	
1024x768 с частотой 60 Гц	1280x720 с частотой 60 Гц		1920x1080p с частотой 50 Гц	
1024x768 с частотой 70 Гц	1280x800 с частотой 60 Гц		1920x1080p с частотой 24 Гц	
1024x768 с частотой 75 Гц	1280x1024 с частотой 60 Гц		1920x1080p с частотой 30 Гц	
1280x1024 с частотой 75 Гц	1400x1050 с частотой 60 Гц			
1152x870 с частотой 75 Гц	1600x1200 с частотой 60 Гц			
	1440x900 с частотой 60 Гц			
	1280x720 с частотой 120 Гц			
	1024x768 с частотой 120 Гц			

ДОПОЛНИТЕЛЬНАЯ ИНФОРМАЦИЯ

Совместимость с аналоговым интерфейсом VGA

В0/Установленная синхронизация	В0/Стандартная синхронизация	В0/Подробная синхронизация	В1/Видеорежим	В1/Подробная синхронизация
720x400 с частотой 70 Гц	XGA:	Исходная синхронизация:		1366x768 с частотой 60 Гц
640x480 с частотой 60 Гц	1440x900 с частотой 60 Гц	XGA: 1024x768 с частотой 60 Гц		1920x1080 с частотой 60 Гц
640x480 с частотой 67 Гц	1024x768 с частотой 120 Гц	1080P: 1920x1080 с частотой 60 Гц		1920x1200 с частотой 60 Гц (RB)
640x480 с частотой 72 Гц	1280x800 с частотой 60 Гц	WUXGA: 1920 x 1200 при частоте обновления 60 Гц (RB)		
640x480 с частотой 75 Гц	1280x1024 с частотой 60 Гц			
800x600 с частотой 56 Гц	1680x1050 с частотой 60 Гц			
800x600 с частотой 60 Гц	1280x720 с частотой 60 Гц			
800x600 с частотой 72 Гц	1280x720 с частотой 120 Гц			
800x600 с частотой 75 Гц	1600x1200 с частотой 60 Гц			
832x624 с частотой 75 Гц	1080P/WUXGA:			
1024x768 с частотой 60 Гц	1280x720 с частотой 60 Гц			
1024x768 с частотой 70 Гц	1280x800 с частотой 60 Гц			
1024x768 с частотой 75 Гц	1280x1024 с частотой 60 Гц			
1280x1024 с частотой 75 Гц	1400x1050 с частотой 60 Гц			
1152x870 с частотой 75 Гц	1600x1200 с частотой 60 Гц			
	1440x900 с частотой 60 Гц			
	1280x720 с частотой 120 Гц			
	1024x768 с частотой 120 Гц			

Совместимость с цифровым интерфейсом Display port

В0/Установленная синхронизация	В0/Стандартная синхронизация	В0/Подробная синхронизация	В1/Видеорежим	В1/Подробная синхронизация
720x400 с частотой 70 Гц	XGA:	Исходная синхронизация:	640x480p с частотой 60 Гц	1366x768 с частотой 60 Гц
640x480 с частотой 60 Гц	1440x900 с частотой 60 Гц	XGA: 1024x768 с частотой 60 Гц	720x480p с частотой 60 Гц	1920x1080 с частотой 60 Гц
640x480 с частотой 67 Гц	1024x768 с частотой 120 Гц	1080P: 1920x1080 с частотой 60 Гц	1280x720p с частотой 60 Гц	1920x1200 с частотой 60 Гц
640x480 с частотой 72 Гц	1280x800 с частотой 60 Гц	WUXGA: 1920 x 1200 при частоте обновления 60 Гц (RB)	1920x1080i с частотой 60 Гц	
640x480 с частотой 75 Гц	1280x1024 с частотой 60 Гц		720 (1440) x 480i при частоте обновления 60 Гц	
800x600 с частотой 56 Гц	1680x1050 с частотой 60 Гц		1920x1080p с частотой 60 Гц	
800x600 с частотой 60 Гц	1280x720 с частотой 60 Гц		720x576p с частотой 50 Гц	
800x600 с частотой 72 Гц	1280x720 с частотой 120 Гц		1280x720p с частотой 50 Гц	
800x600 с частотой 75 Гц	1600x1200 с частотой 60 Гц		1920x1080i с частотой 50 Гц	
832x624 с частотой 75 Гц	1080P/WUXGA:		720 (1440) x 576i при частоте обновления 50 Гц	
1024x768 с частотой 60 Гц	1280x720 с частотой 60 Гц		1920x1080p с частотой 50 Гц	
1024x768 с частотой 70 Гц	1280x800 с частотой 60 Гц		1920x1080p с частотой 24 Гц	
1024x768 с частотой 75 Гц	1280x1024 с частотой 60 Гц		1920x1080p с частотой 30 Гц	
1280x1024 с частотой 75 Гц	1400x1050 с частотой 60 Гц			
1152x870 с частотой 75 Гц	1600x1200 с частотой 60 Гц			
	1440x900 с частотой 60 Гц			
	1280x720 с частотой 120 Гц			
	1024x768 с частотой 120 Гц			

ДОПОЛНИТЕЛЬНАЯ ИНФОРМАЦИЯ

Совместимость с видеосигналом True 3D

Разрешение входного сигнала	HDMI 1.4a 3D Вход	Синхронизация входного сигнала				
		1280x720P с частотой 50 Гц	Top-and-Bottom			
		1280x720P с частотой 60 Гц	Top-and-Bottom			
		1280x720P с частотой 50 Гц	Упаковка кадров			
		1280x720P с частотой 60 Гц	Упаковка кадров			
		1920x1080i с частотой 50 Гц	два полукадра рядом			
		1920x1080i с частотой 60 Гц	два полукадра рядом			
		1920x1080P с частотой 24 Гц	Top-and-Bottom			
		1920x1080P с частотой 24 Гц	Упаковка кадров			
	HDMI 1.3	1920x1080i с частотой 50 Гц	два полукадра рядом	Режим SBS вкл.		
		1920x1080i с частотой 60 Гц				
		1280x720P с частотой 50 Гц				
		1280x720P с частотой 60 Гц				
		1920x1080i с частотой 50 Гц	Top-and-Bottom		Режим TAB вкл.	
		1920x1080i с частотой 60 Гц				
		1280x720P с частотой 50 Гц				
		1280x720P с частотой 60 Гц				
		480i	HQFS			Для параметра Формат 3D установлено значение Frame Sequential.

Размер изображения и расстояние проецирования

(WUXGA)

Требуемый размер изображения						Расстояние проецирования (С)			
Размер по диагонали		Ширина		Высота		Широкий угол		Узкий угол	
м	в дюймах	м	в дюймах	м	в дюймах	м	футы	м	футы
0,76	30	0,65	25,44	0,4	15,9	\	\	1,4	4,59
0,91	36	0,78	30,53	0,48	19,08	\	\	1,7	5,58
1,02	40	0,86	33,92	0,54	21,2	1,0	3,28	1,8	5,91
1,27	50	1,08	42,4	0,67	26,5	1,3	4,27	2,3	7,55
1,52	60	1,29	50,88	0,81	31,8	1,5	4,92	2,8	9,19
1,78	70	1,51	59,36	0,94	37,1	1,8	5,91	3,2	10,50
2,03	80	1,72	67,84	1,08	42,4	2,1	6,89	3,7	12,14
2,29	90	1,94	76,32	1,21	47,7	2,3	7,55	4,1	13,45
2,54	100	2,15	84,8	1,35	53	2,6	8,53	4,6	15,09
3,05	120	2,58	101,76	1,62	63,6	3,1	10,17	5,5	18,04
3,81	150	3,23	127,2	2,02	79,5	3,9	12,80	6,9	22,64
4,57	180	3,88	152,64	2,42	95,4	4,6	15,09	8,3	27,23
5,08	200	4,31	169,6	2,69	106	5,2	17,06	9,2	30,18
6,35	250	5,38	212	3,37	132,5	6,4	21,00	11,5	37,73
7,62	300	6,46	254,4	4,04	159	7,7	25,26	13,8	45,28

ДОПОЛНИТЕЛЬНАЯ ИНФОРМАЦИЯ

Диапазон регулятора смещения объектива					
Центр объектива PJ вверху изображения				Диапазон сдвига изображения	
По вертикали + (Макс.) (A)	По вертикали - (Мин.) (B)	Диапазон по вертикали в центре сдвига по горизонтали (D) = (A) - (B)	Диапазон по вертикали в положении 1% по горизонтали	По горизонтали + (Правый)	По горизонтали - (Левый)
48,5	40,4	8,1	7,2	6,5	6,5
58,2	48,5	9,7	8,6	7,8	7,8
64,6	53,9	10,8	9,7	8,6	8,6
80,8	67,3	13,5	12,1	10,8	10,8
96,9	80,8	16,2	14,6	12,9	12,9
113,1	94,2	18,9	16,9	15,1	15,1
129,2	107,7	21,5	19,4	17,2	17,2
145,4	121,2	24,2	21,8	19,4	19,4
161,5	134,6	26,9	24,3	21,5	21,5
193,9	161,5	32,3	29,2	25,9	25,9
242,3	201,9	40,4	36,4	32,3	32,3
290,8	242,3	48,5	43,6	38,8	38,8
323,1	269,2	53,9	48,4	43,1	43,1
403,9	336,6	67,3	60,7	53,9	53,9
484,6	403,9	80,8	72,7	64,6	64,6

Примечание.

- Значения «Смещения объектива по вертикали» всегда определяются от центра проекционного объектива. Поэтому к каждому значению смещения объектива по вертикали следует прибавлять расстояние 5,2 см (2,05 дюйма) от основания до центра проекционного объектива.
- Кратность масштабирования: 1,8x.

(1080P)

Требуемый размер изображения						Расстояние проецирования (C)			
Размер по диагонали		Ширина		Высота		Широкий угол		Узкий угол	
м	в дюймах	м	в дюймах	м	в дюймах	м	футы	м	футы
0,76	30	0,66	26,15	0,37	14,71	\	\	1,4	4,59
0,91	36	0,80	31,38	0,45	17,65	1,0	3,28	1,7	5,58
1,02	40	0,89	34,86	0,5	19,6	1,1	3,61	1,9	6,23
1,27	50	1,11	43,58	0,62	24,5	1,3	4,27	2,4	7,87
1,52	60	1,33	52,29	0,75	29,4	1,6	5,25	2,8	9,19
1,78	70	1,55	61,01	0,87	34,3	1,9	6,23	3,3	10,83
2,03	80	1,77	69,73	1	39,2	2,1	6,89	3,8	12,47
2,29	90	1,99	78,44	1,12	44,1	2,4	7,87	4,2	13,78
2,54	100	2,21	87,16	1,25	49	2,6	8,53	4,7	15,42
3,05	120	2,66	104,59	1,49	58,8	3,2	10,50	5,7	18,70
3,81	150	3,32	130,74	1,87	73,5	4,0	13,12	7,1	23,29
4,57	180	3,98	156,88	2,24	88,2	4,8	15,75	8,5	27,89
5,08	200	4,43	174,32	2,49	98,1	5,3	17,39	9,4	30,84
6,35	250	5,53	217,89	3,11	122,6	6,6	21,65	11,8	38,71
7,62	300	6,64	261,47	3,74	147,1	7,9	25,92	14,1	46,26

ДОПОЛНИТЕЛЬНАЯ ИНФОРМАЦИЯ

Диапазон регулятора смещения объектива					
Центр объектива PJ вверху изображения				Диапазон сдвига изображения	
По вертикали + (Макс.) (A)	По вертикали - (Мин.) (B)	Диапазон по вертикали в центре сдвига по горизонтали (D) = (A) - (B)	Диапазон по вертикали в положении 1% по горизонтали	По горизонтали + (Правый)	По горизонтали - (Левый)
48,6	39,2	9,3	8,3	6,6	6,6
58,3	47,1	11,2	10,1	8,0	8,0
64,8	52,3	12,5	11,3	8,9	8,9
80,9	65,4	15,6	14,0	11,1	11,1
97,1	78,5	18,7	16,9	13,3	13,3
113,3	91,5	21,8	19,6	15,5	15,5
129,5	104,6	24,9	22,5	17,7	17,7
145,7	117,7	28,0	25,2	19,9	19,9
161,9	130,8	31,1	28,1	22,1	22,1
194,3	156,9	37,4	33,5	26,6	26,6
242,8	196,1	46,7	42,1	33,2	33,2
291,4	235,4	56,0	50,4	39,9	39,9
323,8	261,5	62,3	56,0	44,3	44,3
404,7	326,9	77,8	70,0	55,4	55,4
485,7	392,3	93,4	84,2	66,4	66,4

Примечание.

- Значения «Смещения объектива по вертикали» всегда определяются от центра проекционного объектива. Поэтому к каждому значению смещения объектива по вертикали следует прибавлять расстояние 5,2 см (2,05 дюйма) от основания до центра проекционного объектива.
- Кратность масштабирования: 1,8х.

(WXGA)

Требуемый размер изображения						Расстояние проецирования (C)			
Размер по диагонали		Ширина		Высота		Широкий угол		Узкий угол	
м	в дюймах	м	в дюймах	м	в дюймах	м	футы	м	футы
0,76	30	0,65	25,44	0,4	15,9	/	/	1,4	4,59
0,91	36	0,78	30,53	0,48	19,08	1,0	3,28	1,7	5,58
1,02	40	0,86	33,92	0,54	21,2	1,1	3,61	1,9	6,23
1,27	50	1,08	42,4	0,67	26,5	1,4	4,59	2,4	7,87
1,52	60	1,29	50,88	0,81	31,8	1,6	5,25	2,9	9,51
1,78	70	1,51	59,36	0,94	37,1	1,9	6,23	3,4	11,15
2,03	80	1,72	67,84	1,08	42,4	2,2	7,22	3,9	12,80
2,29	90	1,94	76,32	1,21	47,7	2,4	7,87	4,3	14,11
2,54	100	2,15	84,8	1,35	53	2,7	8,86	4,8	15,75
3,05	120	2,58	101,76	1,62	63,6	3,2	10,50	5,8	19,03
3,81	150	3,23	127,2	2,02	79,5	4,1	13,45	7,2	23,62
4,57	180	3,88	152,64	2,42	95,4	4,9	16,08	8,7	28,54
5,08	200	4,31	169,6	2,69	106	5,4	17,72	9,6	31,50
6,35	250	5,38	212	3,37	132,5	6,8	22,31	12,0	39,37
7,62	300	6,46	254,4	4,04	159	8,1	26,57	14,4	47,24

ДОПОЛНИТЕЛЬНАЯ ИНФОРМАЦИЯ

Диапазон регулятора смещения объектива					
Центр объектива PJ вверху изображения				Диапазон сдвига изображения	
По вертикали + (Макс.) (A)	По вертикали - (Мин.) (B)	Диапазон по вертикали в центре сдвига по горизонтали (D) = (A) - (B)	Диапазон по вертикали в положении 1% по горизонтали	По горизонтали + (Правый)	По горизонтали - (Левый)
50,5	42,4	8,1	7,2	6,5	6,5
60,6	50,9	9,7	8,6	7,8	7,8
67,3	56,5	10,8	9,7	8,6	8,6
84,1	70,7	13,5	12,1	10,8	10,8
101,0	84,8	16,2	14,6	12,9	12,9
117,8	99,0	18,8	16,9	15,1	15,1
134,6	113,1	21,5	19,4	17,2	17,2
151,5	127,2	24,2	21,8	19,4	19,4
168,3	141,4	26,9	24,3	21,5	21,5
201,9	169,6	32,3	29,2	25,9	25,9
252,4	212,0	40,4	36,4	32,3	32,3
302,9	254,4	48,5	43,6	38,8	38,8
336,6	282,7	53,9	48,4	43,1	43,1
420,7	353,4	67,3	60,7	53,9	53,9
504,8	424,1	80,8	72,7	64,6	64,6

Примечание.

- Значения «Смещения объектива по вертикали» всегда определяются от центра проекционного объектива. Поэтому к каждому значению смещения объектива по вертикали следует прибавлять расстояние 5,2 см (2,05 дюйма) от основания до центра проекционного объектива.
- Кратность масштабирования: 1,8х.

(XGA)

Требуемый размер изображения						Расстояние проецирования (C)			
Размер по диагонали		Ширина		Высота		Широкий угол		Узкий угол	
м	в дюймах	м	в дюймах	м	в дюймах	м	футы	м	футы
0,76	30	0,61	24	0,46	18	\	\	1,3	4,27
1,02	40	0,81	32	0,61	24	1,0	3,28	1,8	5,91
1,27	50	1,02	40	0,76	30	1,3	4,27	2,2	7,22
1,52	60	1,22	48	0,91	36	1,5	4,92	2,7	8,86
1,78	70	1,42	56	1,07	42	1,8	5,91	3,1	10,17
2,03	80	1,63	64	1,22	48	2,0	6,56	3,6	11,81
2,29	90	1,83	72	1,37	54	2,3	7,55	4,0	13,12
2,54	100	2,03	80	1,52	60	2,5	8,20	4,5	14,76
3,05	120	2,44	96	1,83	72	3,0	9,84	5,4	17,72
3,81	150	3,05	120	2,29	90	3,8	12,47	6,7	21,98
4,57	180	3,66	144	2,74	108	4,5	14,76	8,1	26,57
5,08	200	4,06	160	3,05	120	5,0	16,40	9,0	29,53
6,35	250	5,08	200	3,81	150	6,3	20,67	11,2	36,75
7,62	300	6,10	240	4,57	180	7,6	24,93	13,5	44,29

ДОПОЛНИТЕЛЬНАЯ ИНФОРМАЦИЯ

Диапазон регулятора смещения объектива					
Центр объектива PJ вверху изображения				Диапазон сдвига изображения	
По вертикали + (Макс.) (A)	По вертикали - (Мин.) (B)	Диапазон по вертикали в центре сдвига по горизонтали (D) = (A) - (B)	Диапазон по вертикали в положении 1% по горизонтали	По горизонтали + (Правый)	По горизонтали - (Левый)
48,0	43,4	4,6	4,1	6,1	6,1
64,0	57,9	6,1	5,5	8,1	8,1
80,0	72,4	7,6	6,8	10,2	10,2
96,0	86,9	9,1	8,2	12,2	12,2
112,0	101,4	10,7	9,6	14,2	14,2
128,0	115,8	12,2	11,0	16,3	16,3
144,0	130,3	13,7	12,3	18,3	18,3
160,0	144,8	15,2	13,7	20,3	20,3
192,0	173,7	18,3	16,5	24,4	24,4
240,0	217,2	22,9	20,6	30,5	30,5
288,0	260,6	27,4	24,7	36,6	36,6
320,0	289,6	30,5	27,5	40,6	40,6
400,1	362,0	38,1	34,3	50,8	50,8
480,1	434,3	45,7	41,1	61,0	61,0

Примечание.

- Значения «Смещения объектива по вертикали» всегда определяются от центра проекционного объектива. Поэтому к каждому значению смещения объектива по вертикали следует прибавлять расстояние 5,2 см (2,05 дюйма) от основания до центра проекционного объектива.
- Кратность масштабирования: 1,8х.

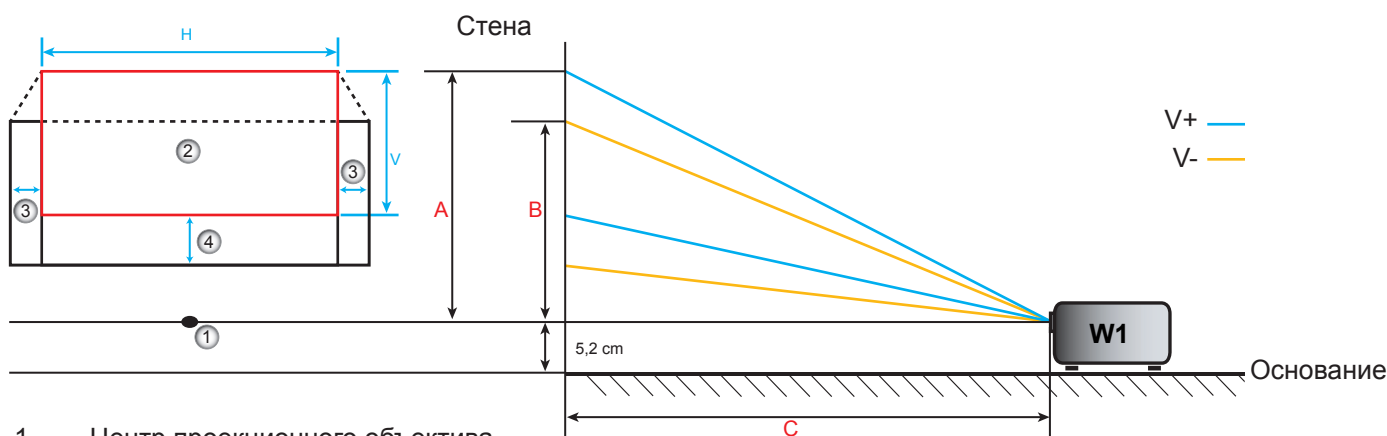

1. Центр проекционного объектива.
2. Проекционное изображение при смещении объектива в наивысшую точку.
3. Диапазон сдвига по горизонтали: 10% H
4. Диапазон смещения по вертикали: 20 % V.

ДОПОЛНИТЕЛЬНАЯ ИНФОРМАЦИЯ

Определение положения центра смещения объектива

Центр смещения объектива по горизонтали

1. Отрегулируйте смещение по вертикали, пока изображение не достигнет максимального диапазона в нижней части.



2. Отрегулируйте смещение по горизонтали, пока изображение не достигнет максимального диапазона смещения в направлении влево.

Максимальный сдвиг влево

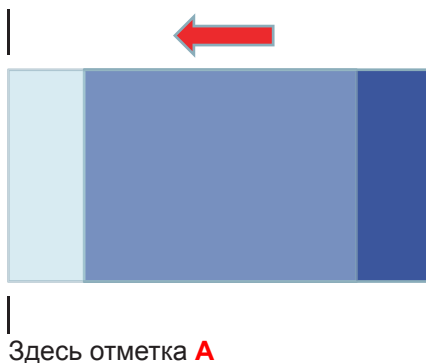

3. Отрегулируйте смещение по горизонтали, пока изображение не достигнет максимального диапазона смещения в правой части.

Максимальный сдвиг вправо

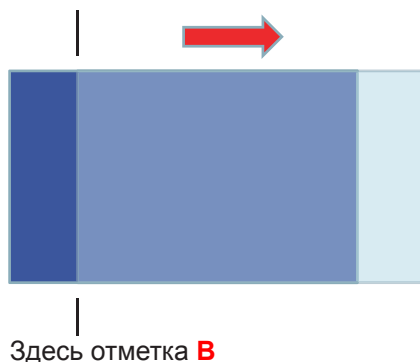

ДОПОЛНИТЕЛЬНАЯ ИНФОРМАЦИЯ

- Измерьте расстояние между отметкой **A** и отметкой **B**, затем разделите на 2 и поместите изображение обратно на отметку **A/B** влево. Изображение будет находиться в центре его сдвига по горизонтали.

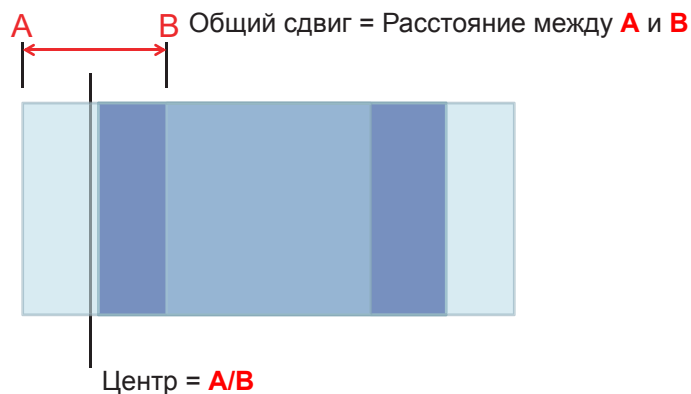

Центр смещения объектива по вертикали

- Изображение должно находиться в центре его сдвига по горизонтали перед установкой изображения по центру его сдвига по вертикали.



- Отрегулируйте сдвиг по вертикали, пока изображение не достигнет максимального диапазона смещения в направлении вниз.

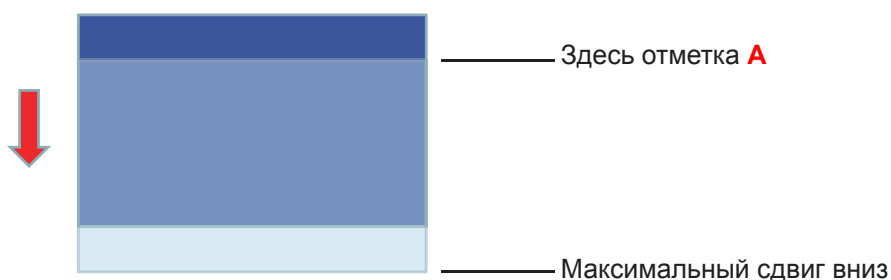

- Отрегулируйте сдвиг по вертикали, пока изображение не достигнет максимального диапазона смещения в верхней части.

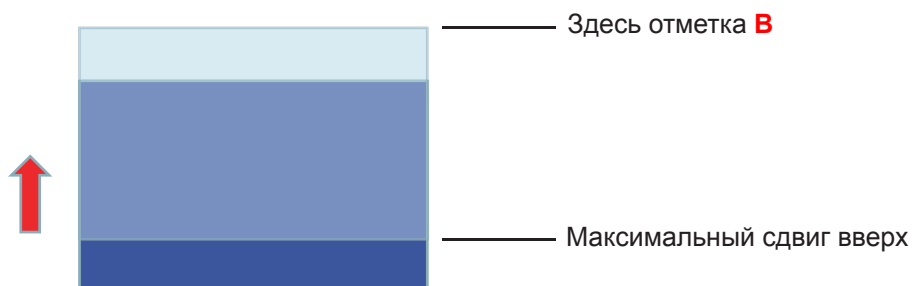

ДОПОЛНИТЕЛЬНАЯ ИНФОРМАЦИЯ

- Измерьте расстояние между отметкой **A** и отметкой **B**, затем разделите на 2 и поместите изображение обратно на отметку **A/B** вниз. Изображение будет находиться в центре его сдвига по вертикали.

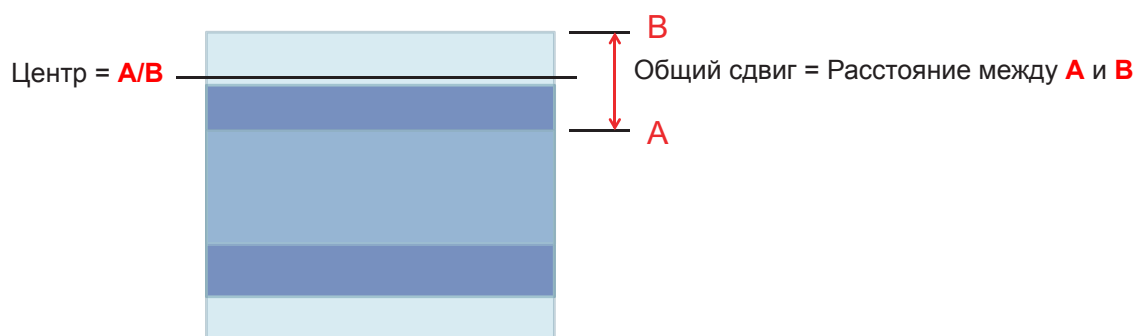

ДОПОЛНИТЕЛЬНАЯ ИНФОРМАЦИЯ

Размеры проектора и потолочная установка

1. Используйте потолочное крепление компании Optoma, чтобы избежать повреждений проектора.
2. Если используется крепление стороннего производителя, убедитесь, что винты для крепления проектора отвечают следующим требованиям:
 - Тип винта: M4*3
 - Минимальная длина винта: 10mm

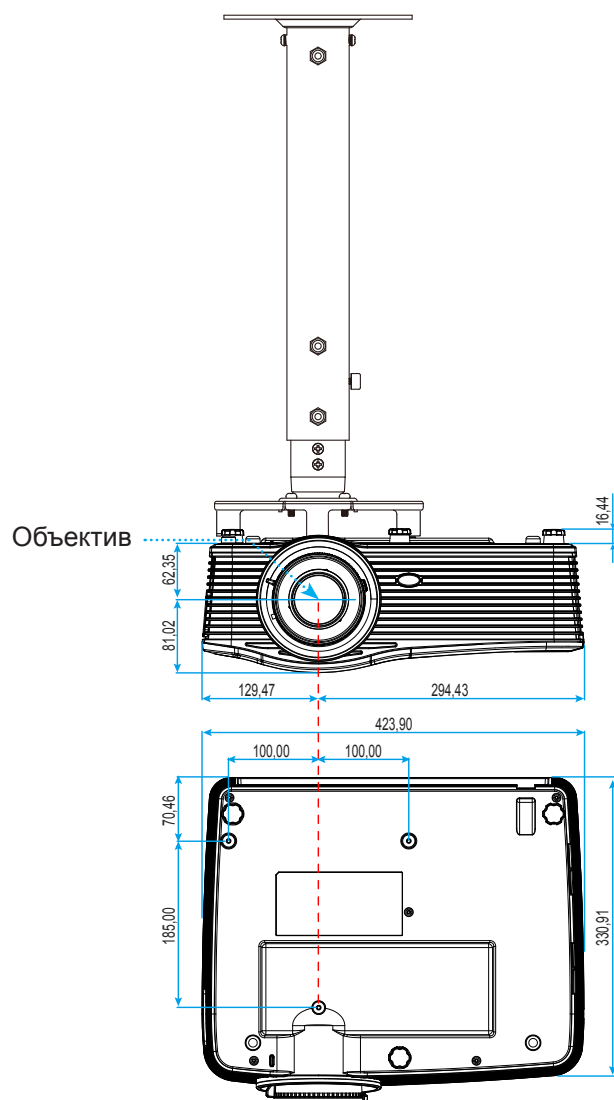

Единица измерения: мм

Примечание. *Имейте в виду, что гарантия не распространяется на повреждения, вызванные неправильной установкой.*



Предупреждение:

- В случае приобретения потолочного крепления стороннего производителя, убедитесь в том, что выбраны винты правильного размера. Размер винтов может меняться в зависимости от толщины монтажной пластины.
- Оставьте зазор не менее 10 см между потолком и нижней частью проектора.
- Избегайте установки проектора около источников тепла.

ДОПОЛНИТЕЛЬНАЯ ИНФОРМАЦИЯ

Перечень функций протокола RS232

Скорость передачи: 9600

Биты данных: 8

Код ASCII

Проверка на четность: Нет

Стоповые биты: 1

Управление потоком данных: Нет

UART16550 FIFO: Откл.

Ответ проектора (прошел): P

Ответ проектора (ошибка): F

XX=01-99, идентификатор проектора, XX=00 – для всех адаптеров проекторов

Примечание. После всех команд ASCII ставится символ <CR>, его шестнадцатеричный код в кодировке ASCII: 0D.

SEND to projector			
232 ASCII Code	HEX Code	Function	Description
~XX00 1	7E 30 30 30 30 20 31 0D	Power ON	
~XX00 0	7E 30 30 30 30 20 30 0D	Power OFF	(0/2 for backward compatible)
~XX00 1	7E 30 30 30 30 20 31 20	Power ON with Password	~nnnn = ~0000 (a=7E 30 30 30 30)
~nnnn	a 0D		~9999 (a=7E 39 39 39 39)
~XX01 1	7E 30 30 30 31 20 31 0D	Resync	
~XX02 1	7E 30 30 30 32 20 31 0D	AV Mute	On
~XX02 0	7E 30 30 30 32 20 30 0D		Off (0/2 for backward compatible)
~XX03 1	7E 30 30 30 33 20 31 0D	Mute	On
~XX03 2	7E 30 30 30 33 20 30 0D		Off (0/2 for backward compatible)
~XX04 1	7E 30 30 30 34 20 31 0D	Freeze	
~XX04 0	7E 30 30 30 34 20 30 0D	Unfreeze	(0/2 for backward compatible)
~XX05 1	7E 30 30 30 35 20 31 0D	Zoom Plus	
~XX06 1	7E 30 30 30 36 20 31 0D	Zoom Minus	
~XX12 1	7E 30 30 31 32 20 31 0D	Direct Source Commands	HDMI1
~XX12 15	7E 30 30 31 32 20 31 35 0D		HDMI2
~XX12 20	7E 30 30 31 32 20 32 30 0D		Displayport
~XX12 5	7E 30 30 31 32 20 35 0D		VGA1
~XX12 8	7E 30 30 31 32 20 38 0D		VGA1 Component
~XX12 6	7E 30 30 31 32 20 36 0D		VGA 2
~XX12 13	7E 30 30 31 32 20 31 33 0D		VGA2 Component
~XX12 9	7E 30 30 31 32 20 39 0D		S-Video
~XX12 10	7E 30 30 31 32 20 31 30 0D		Video
~XX12 21	7E 30 30 31 32 20 32 31 0D		HDBaseT (only exists in "T" SKU)
~XX20 1	7E 30 30 32 30 20 31 0D	Display Mode	Presentation
~XX20 2	7E 30 30 32 30 20 32 0D		Bright
~XX20 3	7E 30 30 32 30 20 33 0D		Movie
~XX20 4	7E 30 30 32 30 20 34 0D		sRGB
~XX20 5	7E 30 30 32 30 20 35 0D		User
~XX20 7	7E 30 30 32 30 20 37 0D		Blackboard
~XX20 13	7E 30 30 32 30 20 31 33 0D		DICOM SIM.
~XX20 9	7E 30 30 32 30 20 39 0D		3D
~XX21 n	7E 30 30 32 31 20 a 0D	Brightness	n = -50 (a=2D 35 30) ~ 50 (a=35 30)
~XX22 n	7E 30 30 32 32 20 a 0D	Contrast	n = -50 (a=2D 35 30) ~ 50 (a=35 30)
~XX23 n	7E 30 30 32 33 20 a 0D	Sharpness	n = 1 (a=31) ~ 15 (a=31 35)
~XX45 n	7E 30 30 34 34 20 a 0D	Color (Saturation)	n = -50 (a=2D 35 30) ~ 50 (a=35 30)
~XX44 n	7E 30 30 34 35 20 a 0D	Tint	n = -50 (a=2D 35 30) ~ 50 (a=35 30)
~XX34 n	7E 30 30 33 34 20 a 0D	BrilliantColor™	n = 1 (a=31) ~ 10 (a=31 30)
~XX35 1	7E 30 30 33 35 20 31 0D	Gamma	Film
~XX35 3	7E 30 30 33 35 20 33 0D		Graphics
~XX35 7	7E 30 30 33 35 20 37 0D		2.2
~XX35 5	7E 30 30 33 35 20 35 0D		1.8
~XX35 6	7E 30 30 33 35 20 36 0D		2.0
~XX35 8	7E 30 30 33 35 20 38 0D		2.6
~XX35 10	7E 30 30 33 35 20 31 30 0D		Blackboard
~XX35 11	7E 30 30 33 35 20 31 31 0D		DICOM

ДОПОЛНИТЕЛЬНАЯ ИНФОРМАЦИЯ

SEND to projector				
232 ASCII Code	HEX Code	Function	Description	
~XX36 4	7E 30 30 33 36 20 34 0D	Color Temp.	Warm	
~XX36 1	7E 30 30 33 36 20 31 0D		Standard	
~XX36 2	7E 30 30 33 36 20 32 0D		Cool	
~XX36 3	7E 30 30 33 36 20 33 0D		Cold	
~XX37 1	7E 30 30 33 37 20 31 0D	Color Space	Auto	
~XX37 2	7E 30 30 33 37 20 32 0D		RGB\ RGB(0-255)	
~XX37 3	7E 30 30 33 37 20 33 0D		YUV	
~XX37 4	7E 30 30 33 37 20 34 0D		RGB(16 - 235)	
~XX24 n	7E 30 30 32 34 20 a 0D	RGB Gain/Bias	Red Gain	n = -50 (a=2D 35 30) ~ 50 (a=35 30)
~XX25 n	7E 30 30 32 35 20 a 0D		Green Gain	n = -50 (a=2D 35 30) ~ 50 (a=35 30)
~XX26 n	7E 30 30 32 36 20 a 0D		Blue Gain	n = -50 (a=2D 35 30) ~ 50 (a=35 30)
~XX27 n	7E 30 30 32 37 20 a 0D		Red Bias	n = -50 (a=2D 35 30) ~ 50 (a=35 30)
~XX28 n	7E 30 30 32 38 20 a 0D		Green Bias	n = -50 (a=2D 35 30) ~ 50 (a=35 30)
~XX29 n	7E 30 30 32 39 20 a 0D		Blue Bias	n = -50 (a=2D 35 30) ~ 50 (a=35 30)
~XX517 1	7E 30 30 35 31 37 20 31 0D	RGB Gain/Bias Reset	Reset	
~XX509	7E 30 30 35 30 39 20 0D	Image Settings Reset	Reset	
~XX327 n	7E 30 30 33 32 37 20 a 0D	Color Matching	Red Hue	n = -50 (a=2D 35 30) ~ 50 (a=35 30)
~XX333 n	7E 30 30 33 33 32 0 a 0D		Red Saturation	n = -50 (a=2D 35 30) ~ 50 (a=35 30)
~XX339 n	7E 30 30 33 33 39 20 a 0D		Red Gain	n = -50 (a=2D 35 30) ~ 50 (a=35 30)
~XX328 n	7E 30 30 33 32 38 20 a 0D		Green Hue	n = -50 (a=2D 35 30) ~ 50 (a=35 30)
~XX334 n	7E 30 30 33 33 34 20 a 0D		Green Saturation	n = -50 (a=2D 35 30) ~ 50 (a=35 30)
~XX340 n	7E 30 30 33 34 30 20 a 0D		Green Gain	n = -50 (a=2D 35 30) ~ 50 (a=35 30)
~XX329 n	7E 30 30 33 32 39 20 a 0D		Blue Hue	n = -50 (a=2D 35 30) ~ 50 (a=35 30)
~XX335 n	7E 30 30 33 33 35 20 a 0D		Blue Saturation	n = -50 (a=2D 35 30) ~ 50 (a=35 30)
~XX341 n	7E 30 30 33 34 31 20 a 0D		Blue Gain	n = -50 (a=2D 35 30) ~ 50 (a=35 30)
~XX330 n	7E 30 30 33 33 30 20 a 0D		Cyan Hue	n = -50 (a=2D 35 30) ~ 50 (a=35 30)
~XX336 n	7E 30 30 33 33 36 20 a 0D		Cyan Saturation	n = -50 (a=2D 35 30) ~ 50 (a=35 30)
~XX342 n	7E 30 30 33 34 32 20 a 0D		Cyan Gain	n = -50 (a=2D 35 30) ~ 50 (a=35 30)
~XX331 n	7E 30 30 33 33 31 20 a 0D		Yellow Hue	n = -50 (a=2D 35 30) ~ 50 (a=35 30)
~XX337 n	7E 30 30 33 33 37 20 a 0D		Yellow Saturation	n = -50 (a=2D 35 30) ~ 50 (a=35 30)
~XX343 n	7E 30 30 33 34 33 20 a 0D		Yellow Gain	n = -50 (a=2D 35 30) ~ 50 (a=35 30)
~XX332 n	7E 30 30 33 33 32 20 a 0D		Magenta Hue	n = -50 (a=2D 35 30) ~ 50 (a=35 30)
~XX338 n	7E 30 30 33 33 38 20 a 0D		Magenta Saturation	n = -50 (a=2D 35 30) ~ 50 (a=35 30)
~XX344 n	7E 30 30 33 34 34 20 a 0D		Magenta Gain	n = -50 (a=2D 35 30) ~ 50 (a=35 30)
~XX345 n	7E 30 30 33 34 35 20 a 0D	White	Red	n = -50 (a=2D 35 30) ~ 50 (a=35 30)
~XX346 n	7E 30 30 33 34 36 20 a 0D		Green	n = -50 (a=2D 35 30) ~ 50 (a=35 30)
~XX347 n	7E 30 30 33 34 37 20 a 0D		Blue	n = -50 (a=2D 35 30) ~ 50 (a=35 30)
~XX215 1	7E 30 30 32 31 35 20 31 0D	Reset		
~XX73 n	7E 30 30 37 33 20 a 0D	Signal (RGB)	Frequency	n = -5 (a=2D 35) ~ 5 (a=35) By signal
~XX91 1	7E 30 30 39 31 20 31 0D		Automatic	On
~XX91 0	7E 30 30 39 31 20 30 0D			Off (0/2 for backward compatible)
~XX74 n	7E 30 30 37 34 20 a 0D		Phase	n = 0 (a=30) ~ 31 (a=33 31) By signal
~XX75 n	7E 30 30 37 35 20 a 0D		H. Position	n = -5 (a=2D 35) ~ 5 (a=35) By timing
~XX76 n	7E 30 30 37 36 20 a 0D		V. Position	n = -5 (a=2D 35) ~ 5 (a=35) By timing
~XX200 n	7E 30 30 32 30 30 20 a 0D	Signal(Video)	White Level	n = 0 (a=30) ~ 31 (a=33 31)
~XX201 n	7E 30 30 32 30 31 20 a 0D		Black Level	n = -5 (a=2D 35) ~ 5 (a=35)
~XX204 1	7E 30 30 32 30 30 24 20 31 0D		0 IRE	
~XX204 0	7E 30 30 32 30 30 24 20 30 0D		7.5 IRE	
~XX60 1	7E 30 30 36 30 20 31 0D	Format	4:3	
~XX60 2	7E 30 30 36 30 20 32 0D		16:9	
~XX60 3	7E 30 30 36 30 20 33 0D		16:10(WUXGA)	

ДОПОЛНИТЕЛЬНАЯ ИНФОРМАЦИЯ

SEND to projector				
232 ASCII Code	HEX Code	Function	Description	
~XX60 5	7E 30 30 36 30 20 35 0D		LBX	
~XX60 6	7E 30 30 36 30 20 36 0D		Native	
~XX60 7	7E 30 30 36 30 20 37 0D		Auto	
~XX61 n	7E 30 30 36 31 20 a 0D	Edge mask		n = 0 (a=30) ~ 10 (a=31 30)
~XX62 n	7E 30 30 36 32 20 a 0D	Zoom		n = -5 (a=2D 35) ~ 25 (a=32 35)
~XX63 n	7E 30 30 36 33 20 a 0D	H Image Shift		n = -100 (a=2D 31 30 30) ~ 100 (a=31 30 30)
~XX64 n	7E 30 30 36 34 20 a 0D	V Image Shift		n = -100 (a=2D 31 30 30) ~ 100 (a=31 30 30)
~XX65 n	7E 30 30 36 35 20 a 0D	H Keystone		n = -30 (a=2D 33 30) ~ 30 (a=33 30)
~XX66 n	7E 30 30 36 36 20 a 0D	V Keystone		n = -30 (a=2D 33 30) ~ 30 (a=33 30)
~XX69 1	7E 30 30 36 39 20 31 0D	Auto V.Keystone		On
~XX69 0	7E 30 30 36 39 20 30 0D	Auto V. Keystone		Off
~XX59 1	7E 30 30 35 39 20 31 0D	Four corners (Top-Left)		Right+
~XX59 2	7E 30 30 35 39 20 32 0D		Left+	
~XX59 3	7E 30 30 35 39 20 33 0D		Up+	
~XX59 4	7E 30 30 35 39 20 34 0D		Down+	
~XX59 5	7E 30 30 35 39 20 35 0D	(Top-Right)		Right+
~XX59 6	7E 30 30 35 39 20 36 0D			Left+
~XX59 7	7E 30 30 35 39 20 37 0D			Up+
~XX59 8	7E 30 30 35 39 20 38 0D			Down+
~XX59 9	7E 30 30 35 39 20 39 0D	(Bottom-Left)		Right+
~XX59 10	7E 30 30 35 39 20 31 30 0D			Left+
~XX59 11	7E 30 30 35 39 20 31 31 0D			Up+
~XX59 12	7E 30 30 35 39 20 31 32 0D			Down+
~XX59 13	7E 30 30 35 39 20 31 33 0D	(Bottom-Right)		Right+
~XX59 14	7E 30 30 35 39 20 31 34 0D			Left+
~XX59 15	7E 30 30 35 39 20 31 35 0D			Up+
~XX59 16	7E 30 30 35 39 20 31 36 0D			Down+
~XX516	7E 30 30 35 31 36 20 0D	Four corners reset		Reset
~XX506 0	7E 30 30 35 30 36 20 30 0D	Wall Color		Off
~XX506 2	7E 30 30 35 30 36 20 32 0D			Light Yellow
~XX506 3	7E 30 30 35 30 36 20 33 0D			Light Green
~XX506 4	7E 30 30 35 30 36 20 34 0D			Light Blue
~XX506 5	7E 30 30 35 30 36 20 35 0D			Pink
~XX506 6	7E 30 30 35 30 36 20 36 0D			Gray
~XX230 1	7E 30 30 32 33 30 20 31 0D	3D Mode		DLP-Link
~XX230 3	7E 30 30 32 33 30 20 31 0D			VESA 3D
~XX230 0	7E 30 30 32 33 30 20 30 0D			Off (0/2 for backward compatible)
~XX400 0	7E 30 30 34 30 30 20 30 0D	3D->2D		3D
~XX400 1	7E 30 30 34 30 30 20 31 0D			L
~XX400 2	7E 30 30 34 30 30 20 32 0D			R
~XX405 0	7E 30 30 34 30 35 20 30 0D	3D Format		Auto
~XX405 1	7E 30 30 34 30 35 20 31 0D			SBS
~XX405 2	7E 30 30 34 30 35 20 32 0D			Top and Bottom
~XX405 3	7E 30 30 34 30 35 20 33 0D			Frame sequential
~XX231 0	7E 30 30 32 33 31 20 30 0D	3D Sync Invert		On
~XX231 1	7E 30 30 32 33 31 20 31 0D	3D Sync Invert		Off
~XX70 1	7E 30 30 37 30 20 31 0D	Language		English
~XX70 2	7E 30 30 37 30 20 32 0D			German
~XX70 3	7E 30 30 37 30 20 33 0D			French
~XX70 4	7E 30 30 37 30 20 34 0D			Italian
~XX70 5	7E 30 30 37 30 20 35 0D			Spanish
~XX70 6	7E 30 30 37 30 20 36 0D			Portuguese
~XX70 7	7E 30 30 37 30 20 37 0D			Polish
~XX70 8	7E 30 30 37 30 20 38 0D			Dutch
~XX70 9	7E 30 30 37 30 20 39 0D			Swedish

ДОПОЛНИТЕЛЬНАЯ ИНФОРМАЦИЯ

SEND to projector				
232 ASCII Code	HEX Code	Function	Description	
~XX70 10	7E 30 30 37 30 20 31 30 0D		Norwegian/Danish	
~XX70 11	7E 30 30 37 30 20 31 31 0D		Finnish	
~XX70 12	7E 30 30 37 30 20 31 32 0D		Greek	
~XX70 13	7E 30 30 37 30 20 31 33 0D		Traditional Chinese	
~XX70 14	7E 30 30 37 30 20 31 34 0D		Simplified Chinese	
~XX70 15	7E 30 30 37 30 20 31 35 0D		Japanese	
~XX70 16	7E 30 30 37 30 20 31 36 0D		Korean	
~XX70 17	7E 30 30 37 30 20 31 37 0D		Russian	
~XX70 18	7E 30 30 37 30 20 31 38 0D		Hungarian	
~XX70 19	7E 30 30 37 30 20 31 39 0D		Czechoslovak	
~XX70 20	7E 30 30 37 30 20 32 30 0D		Arabic	
~XX70 21	7E 30 30 37 30 20 32 31 0D		Thai	
~XX70 22	7E 30 30 37 30 20 32 32 0D		Turkish	
~XX70 23	7E 30 30 37 30 20 32 33 0D		Farsi	
~XX70 25	7E 30 30 37 30 20 32 33 0D		Vietnamese	
~XX70 26	7E 30 30 37 30 20 32 33 0D		Indonesian	
~XX70 27	7E 30 30 37 30 20 32 33 0D		Romanian	
~XX71 1	7E 30 30 37 31 20 31 0D	Projection	Front-Desktop	
~XX71 2	7E 30 30 37 31 20 32 0D		Rear-Desktop	
~XX71 3	7E 30 30 37 31 20 33 0D		Front-Ceiling	
~XX71 4	7E 30 30 37 31 20 34 0D		Rear-Ceiling	
~XX90 1	7E 30 30 39 30 20 31 0D	Screen Type (WXGA/WUXGA)	16:10	
~XX90 0	7E 30 30 39 31 20 30 0D		16:9	
~XX72 1	7E 30 30 37 32 20 31 0D	Menu Location	Top Left	
~XX72 2	7E 30 30 37 32 20 32 0D		Top Right	
~XX72 3	7E 30 30 37 32 20 33 0D		Centre	
~XX72 4	7E 30 30 37 32 20 34 0D		Bottom Left	
~XX72 5	7E 30 30 37 32 20 35 0D		Bottom Right	
~XX77 n	7E 30 30 37 37 20 aabbcc 0D	Security	Security Timer	Month/Day/Hour n = mm/dd/hh mm= 00 (aa=30 30) ~ 12 (aa=31 32) dd = 00 (bb=30 30) ~ 30 (bb=33 30) hh= 00 (cc=30 30) ~ 24 (cc=32 34)
~XX78 1	7E 30 30 37 38 20 31 0D	Security	On	
~XX78 0	7E 30 30 37 38 20 30 20		Off (0/2 for backward compatible)	
~nnnn	a 0D		~nnnn = ~0000 (a=7E 30 30 30 30) ~9999 (a=7E 39 39 39 39)	
~XX79 n	7E 30 30 37 39 20 a 0D	Projector ID	n = 00 (a=30 30) ~ 99 (a=39 39)	
~XX310 0	7E 30 30 33 31 30 20 30 0D	Internal Speaker	Off	
~XX310 1	7E 30 30 33 31 30 20 31 0D		On	
~XX80 1	7E 30 30 38 30 20 31 0D	Mute	On	
~XX80 0	7E 30 30 38 30 20 30 0D		Off (0/2 for backward compatible)	
~XX81 n	7E 30 30 38 31 20 a 0D	Volume(Audio)	n = 0 (a=30) ~ 10 (a=31 30)	
~XX93 n	7E 30 30 39 33 20 a 0D	Volume(Mic)	n = 0 (a=30) ~ 10 (a=31 30)	
~XX89 0	7E 30 30 38 39 20 30 0D	Audio Input	Default	
~XX89 1	7E 30 30 38 39 20 31 0D		Audio1	
~XX89 3	7E 30 30 38 39 20 33 0D		Audio2	
~XX89 4	7E 30 30 38 39 20 34 0D		Audio3	
~XX82 1	7E 30 30 38 32 20 31 0D	Logo	Default	
~XX82 2	7E 30 30 38 32 20 32 0D		User	
~XX82 3	7E 30 30 38 32 20 33 0D		Neutral	
~XX83 1	7E 30 30 38 33 20 31 0D	Logo Capture		
~XX88 0	7E 30 30 38 38 20 30 0D	Closed Captioning	Off	
~XX88 1	7E 30 30 38 38 20 31 0D		cc1	
~XX88 2	7E 30 30 38 38 20 32 0D		cc2	
~XX521 0	7E 30 30 35 32 31 20 30 0D	Wireless	Off (0/2 for backward compatible)	
~XX521 1	7E 30 30 35 32 31 20 31 0D	Wireless	On	
~XX454 0	7E 30 30 34 35 34 20 30 0D	Crestron	Off	

ДОПОЛНИТЕЛЬНАЯ ИНФОРМАЦИЯ

SEND to projector			
232 ASCII Code	HEX Code	Function	Description
~XX454 1	7E 30 30 34 35 34 20 31 0D		On
~XX455 0	7E 30 30 34 35 35 20 30 0D	Extron	Off
~XX455 1	7E 30 30 34 35 35 20 31 0D		On
~XX456 0	7E 30 30 34 35 36 20 30 0D	PJLink	Off
~XX456 1	7E 30 30 34 35 36 20 31 0D		On
~XX457 0	7E 30 30 34 35 37 20 30 0D	AMX Device Discovery	Off
~XX457 1	7E 30 30 34 35 37 20 31 0D		On
~XX458 0	7E 30 30 34 35 38 20 30 0D	Telnet	Off
~XX458 1	7E 30 30 34 35 38 20 31 0D		On
~XX459 0	7E 30 30 34 35 38 20 30 0D	HTTP	Off
~XX459 1	7E 30 30 34 35 38 20 31 0D		On
~XX39 1	7E 30 30 33 39 20 31 0D	Input Source	HDMI1
~XX39 7	7E 30 30 33 39 20 37 0D		HDMI2
~XX39 15	7E 30 30 33 39 20 31 35 0D		Displayport
~XX39 5	7E 30 30 33 39 20 35 0D		VGA1
~XX39 6	7E 30 30 33 39 20 36 0D		VGA2
~XX39 9	7E 30 30 33 39 20 39 0D		S-Video
~XX39 10	7E 30 30 33 39 20 31 30 0D		Video
~XX100 1	7E 30 30 31 30 30 20 31 0D	Source Lock	On
~XX100 0	7E 30 30 31 30 30 20 30 0D		Off (0/2 for backward compatible)
~XX101 1	7E 30 30 31 30 31 20 31 0D	High Altitude	On
~XX101 0	7E 30 30 31 30 31 20 30 0D		Off (0/2 for backward compatible)
~XX102 1	7E 30 30 31 30 32 20 31 0D	Information Hide	On
~XX102 0	7E 30 30 31 30 32 20 30 0D		Off (0/2 for backward compatible)
~XX103 1	7E 30 30 31 30 33 20 31 0D	Keypad Lock	On
~XX103 0	7E 30 30 31 30 33 20 30 0D		Off (0/2 for backward compatible)
~XX348 1	7E 30 30 33 34 38 20 31 0D	Display Mode Lock	On
~XX348 0	7E 30 30 33 34 38 20 30 0D		Off (0/2 for backward compatible)
~XX195 0	7E 30 30 31 39 35 20 30 0D	Test Pattern	None
~XX195 1	7E 30 30 31 39 35 20 31 0D		Grid
~XX195 2	7E 30 30 31 39 35 20 32 0D		White Pattern
~XX104 1	7E 30 30 31 30 34 20 31 0D	Background Color	Blue
~XX104 2	7E 30 30 31 30 34 20 32 0D		Black
~XX104 3	7E 30 30 31 30 34 20 33 0D		Red
~XX104 4	7E 30 30 31 30 34 20 34 0D		Green
~XX104 5	7E 30 30 31 30 34 20 35 0D		White
~XX11 0	7E 30 30 31 31 20 30 0D	IR Function	Off
~XX11 1	7E 30 30 31 31 20 31 0D		On
~XX11 2	7E 30 30 31 31 20 32 0D		Front
~XX11 3	7E 30 30 31 31 20 33 0D		Top
~XX350 n	7E 30 30 33 35 30 20 a 0D	Remote Code	n = 00 (a=30 30) ~ 99 (a=39 39)
~XX192 0	7E 30 30 31 39 32 20 30 0D	12V Trigger	Off
~XX192 1	7E 30 30 31 39 32 20 31 0D		On
~XX105 1	7E 30 30 31 30 35 20 31 0D	Advanced	Direct Power On On
~XX105 0	7E 30 30 31 30 35 20 30 0D		Off (0/2 for backward compatible)
~XX113 0	7E 30 30 31 31 33 20 30 0D		Signal Power On Off
~XX113 1	7E 30 30 31 31 33 20 31 0D		On
~XX106 n	7E 30 30 31 30 36 20 a 0D		Auto Power Off n = 0 (a=30) ~ 180 (a=31 38 30) (min) (5 minutes for each step).
~XX107 n	7E 30 30 31 30 37 20 a 0D		Sleep Timer n = 0 (a=30) ~ 990 (a=39 39 30) (min) (10 minutes for each step).
~XX507 1	7E 30 30 35 30 37 20 31 0D		Sleep Timer On Repeat
~XX507 0	7E 30 30 35 30 37 20 30 0D		Off
~XX114 1	7E 30 30 31 31 34 20 31 0D		Power Eco.(≤0.5W) Mode(Standby)
~XX114 0	7E 30 30 31 31 34 20 30 0D		Active (0/2 for backward compatible)

ДОПОЛНИТЕЛЬНАЯ ИНФОРМАЦИЯ

SEND to projector				
232 ASCII Code	HEX Code	Function	Description	
~XX109 1	7E 30 30 31 30 39 20 31 0D	Lamp Reminder	On	
~XX109 0	7E 30 30 31 30 39 20 30 0D		Off (0/2 for backward compatible)	
~XX110 1	7E 30 30 31 31 30 20 31 0D	Lamp Mode	Bright	
~XX110 2	7E 30 30 31 31 30 20 32 0D		Eco	
~XX110 5	7E 30 30 31 31 30 20 35 0D		Power	
~XX326 0	7E 30 30 33 32 36 20 30 0D	Power /100%		
~XX326 1	7E 30 30 33 32 36 20 31 0D	Power /95%		
~XX326 2	7E 30 30 33 32 36 20 32 0D	Power /90%		
~XX326 3	7E 30 30 33 32 36 20 33 0D	Power /85%		
~XX326 4	7E 30 30 33 32 36 20 34 0D	Power /80%		
~XX111 1	7E 30 30 31 31 31 20 31 0D	Lamp Reset	Yes	
~XX320 1	7E 30 30 33 32 30 20 31 0D	Optional Filter Installed	Yes	
~XX320 0	7E 30 30 33 32 30 20 30 0D		No (0/2 for backward compatible)	
~XX322 0	7E 30 30 33 32 32 20 30 0D	Filter Reminder	Off	
~XX322 1	7E 30 30 33 32 32 20 31 0D		300 hrs	
~XX322 2	7E 30 30 33 32 32 20 32 0D		500 hrs	
~XX322 3	7E 30 30 33 32 32 20 33 0D		800 hrs	
~XX322 4	7E 30 30 33 32 32 20 34 0D		1000 hrs	
~XX323 1	7E 30 30 33 32 33 20 31 0D	Filter Reset	Yes	
~XX313 1	7E 30 30 33 31 33 20 31 0D	Information menu	On	
~XX313 0	7E 30 30 33 31 33 20 30 0D		Off(0/2 for backward compatible)	
~XX112 1	7E 30 30 31 31 32 20 31 0D	Reset	Yes	
~XX210 n	7E 30 30 32 30 30 20 n 0D	Display message on the OSD	n: 1-30 characters	
SEND to emulate Remote				
~XX140 10	7E 30 30 31 34 30 20 31 30 0D		Up	
~XX140 11	7E 30 30 31 34 30 20 31 31 0D		Left	
~XX140 12	7E 30 30 31 34 30 20 31 32 0D		Enter (for projection MENU)	
~XX140 13	7E 30 30 31 34 30 20 31 33 0D		Right	
~XX140 14	7E 30 30 31 34 30 20 31 34 0D		Down	
~XX140 15	7E 30 30 31 34 30 20 31 35 0D		V Keystone +	
~XX140 16	7E 30 30 31 34 30 20 31 36 0D		V Keystone -	
~XX140 17	7E 30 30 31 34 30 20 31 37 0D		Volume -	
~XX140 18	7E 30 30 31 34 30 20 31 38 0D		Volume +	
~XX140 20	7E 30 30 31 34 30 20 32 30 0D		Menu	
~XX140 47	7E 30 30 31 34 30 20 34 37 0D		Source	
SEND from projector automatically				
232 ASCII Code	HEX Code	Function	Projector Return	Description
when Standby/Warming/Cooling/Out of Range/Lamp fail/Fan Lock/Over Temperature/ Lamp Hours Running Out/ Cover Open			INFO n	n=0 Standby n=1 Warming n=2 Cooling n=3 Out of Range n=4 Lamp fail n=6 Fan Lock/ n=7 Over Temperature n=8 Lamp Hours Running Out

ДОПОЛНИТЕЛЬНАЯ ИНФОРМАЦИЯ

READ from projector				
232 ASCII Code	HEX Code	Function	Projector Return	Description
~XX121 1	7E 30 30 31 32 31 20 31 0D	Input Source Commands	Okn	n = 0 None n = 7 HDMI1 n = 8 HDMI2 n = 15 Displayport n = 2 VGA1 n = 3 VGA2 n = 5 Video n = 4 S-Video n = 16 HDBaseT
~XX122 1	7E 30 30 31 32 32 20 31 0D	Software Version	OKdddd	dddd: FW version
~XX357 1	7E 30 30 33 35 34 20 31 0D	LAN FW version	Okeeeee	eeee: LAN FW version
~XX123 1	7E 30 30 31 32 33 20 31 0D	Display Mode	Okn	n = 0 None n = 1 Presentation n = 2 Bright n = 3 Movie n = 4 sRGB n = 5 User n = 7 Blackboard n = 12 DICOM SIM. n = 9 3D
~XX124 1	7E 30 30 31 32 34 20 31 0D	Power State	OKn	n=0 Off n=1 On
~XX125 1	7E 30 30 31 32 35 20 31 0D	Brightness	OKn	
~XX126 1	7E 30 30 31 32 36 20 31 0D	Contrast	OKn	
~XX127 1	7E 30 30 31 32 37 20 31 0D	Format	OKn	n = 1 4:3 n = 2 16:9 n = 3 16:10 n = 5 LBX n = 6 Native n = 7 Auto
*16:9 or 16:10 depend on Screen Type setting				
~XX128 1	7E 30 30 31 32 38 20 31 0D	Color Temperature	Okn	n = 0 Standard n = 1 Cool n = 2 Cold n = 3 Warm
~XX129 1	7E 30 30 31 32 39 20 31 0D	Projection Mode	OKn	n = 0 Front-Desktop n = 1 Rear-Desktop n = 2 Front-Ceiling n = 3 Rear-Ceiling
~XX150 1	7E 30 30 31 35 30 20 31 1D	Information	Okabbbbcccd ddee	a = 0 Off a = 1 On bbbb: LampHour cc: source cc = 00 None cc = 02 VGA1 cc = 03 VGA2 cc = 04 S-Video cc = 05 Video cc = 07 HDMI1 cc = 08 HDMI2 cc = 15 Displayport cc = 16 HDBaseT dddd FW Version

ДОПОЛНИТЕЛЬНАЯ ИНФОРМАЦИЯ

READ from projector				
232 ASCII Code	HEX Code	Function	Projector Return	Description
				e = Display mode ee = 00 None ee = 01 Presentation ee = 02 Bright ee = 03 Movie ee = 04 sRGB ee = 05 User ee = 07 Blackboard ee = 09 3D ee = 12 DICOM SIM.
~XX151 1	7E 30 30 31 35 31 20 31 0D	Model name	OKn	n = 2 XGA n = 3 WXGA n = 4 1080p n = 5 WUXGA
~XX108 1	7E 30 30 31 30 38 20 31 0D	Lamp Hours	OKbbbb	bbbb: LampHour
~XX108 2	7E 30 30 31 30 38 20 31 0D	Cumulative Lamp Hours	OKbbbbbb	bbbbbb: (5 digits) Total Lamp Hours
~XX321 1	7E 30 30 33 32 31 20 31 0D	Filter Usage Hours	OKbbbb	bbbb: Filter Usage Hours
~XX87 1	7E 30 30 38 37 20 31 0D	Network Status	Okn	n = 0 Disconnected n = 1 Connected
~XX87 3	7E 30 30 38 37 20 33 0D	IP Address	Okaaa_bbb_ccc_ddd	
~XX351 1	7E 30 30 33 35 31 20 31 0D	Fan1 speed(blower)	Okaaaa	a=0000~9999
~XX352 1	7E 30 30 33 35 32 20 31 0D	System temperature	Okaaa	a=000~999
~XX353 1	7E 30 30 33 35 33 20 31 0D	Serial number	Okaaaaaaaaa aaaaaaa	a=serial number string
~XX354 1	7E 30 30 33 35 34 20 31 0D	Closed Captioning	Oka	a = 0 off a = 1 cc1 a = 2 cc2
~XX355 1	7E 30 30 33 35 35 20 31 0D	AV Mute	Oka	a = 0 Off a = 1 On
~XX356 1	7E 30 30 33 35 36 20 31 0D	Mute	Oka	a = 0 Off a = 1 On
~XX358 1	7E 30 30 33 35 38 20 31 0D	Current watt	Okaaaa	a = 0000~9999

ДОПОЛНИТЕЛЬНАЯ ИНФОРМАЦИЯ

Коды ИК-пульта ДУ



Кнопка	Пользовательский код	Код данных			Определение кнопки	Описание
		Байт 1	Байт 2	Байт 3		
Выключить		32	CD	2E	Выкл.	Выключение проектора.
Включение питания	⏻	32	CD	02	Вкл.	Включение проектора.
PIP/PBP	PIP/PBP	32	CD	78	PIP/PBP	Нажмите, чтобы воспользоваться функцией PIP/PBP.
Коррекция геометрии	Коррекция	32	CD	96	Коррекция геометрии	Коррекция геометрии.
F2	F2	32	CD	27	F2	Масштаб по умолчанию.
F1	F1	32	CD	26	F1	Тестовая таблица по умолчанию.
Mode	Mode	32	CD	95	Mode	Включение/выключение меню режима отображения.
Стрелка вверх	⬆	32	CD	C6	Стрелка вверх	Используйте клавиши ⬆⬇⬅➡ , чтобы выбрать требуемые элементы или внести изменения.
Стрелка вниз	⬇	32	CD	C7	Стрелка вниз	
Стрелка влево	⬅	32	CD	C8	Стрелка влево	
Стрелка вправо	➡	32	CD	C9	Стрелка вправо	

ДОПОЛНИТЕЛЬНАЯ ИНФОРМАЦИЯ

Кнопка		Пользовательский код		Код данных	Определение кнопки	Описание
		Байт 1	Байт 2	Байт 3		
Выкл. AV		32	CD	03	Выкл. AV	Нажмите эту кнопку, чтобы выключить или включить встроенный динамик проектора.
Enter	ENTER	32	CD	C5	ENTER	Подтвердите ваш выбор позиции.
Инфо.		32	CD	25	Инфо.	Отображение информации о проекторе.
Laser		Нет	Нет	Нет		Использование лазерного указателя.
Source		32	CD	18	Source	Кнопкой «Source» выберите источник входного сигнала.
Re-Sync	Re-Sync	32	CD	04	Re-Sync	Используется для автоматической синхронизации проектора с источником входного сигнала.
Menu	Menu	32	CD	88	Menu	Нажмите «Menu» для вывода экранного меню. Для выхода из меню нажмите «Menu» еще раз.
Volume	+	32	CD	09	Volume +	Регулировка увеличение уровня громкости.
	-	32	CD	0C	Volume -	Регулировка уменьшение уровня громкости.
D Zoom	+	32	CD	08	D Zoom +	Использование кнопки ▲ для увеличения масштаба проецируемого изображения.
	-	32	CD	0B	D Zoom -	Использование кнопки ▼ для уменьшения масштаба проецируемого изображения.
Формат	Формат	32	CD	15	Формат	Выбор формата проектора.
Остановка кадра	Остановка кадра	32	CD	06	Остановка кадра	Остановка изображения на экране проектора.
Пульт ДУ	ИД	32	CD	3201 ~ 3299		Задайте или сбросьте пользовательский код. См. страницу 87.
	ВСЕ	32	CD	32CD		
1/VGA		32	CD	8E	1/VGA	<ul style="list-style-type: none"> Выбор источника VGA сигнала. Использование цифры «1» на цифровой клавиатуре.
2/S-Video		32	CD	1D	2/S-Video	<ul style="list-style-type: none"> Выберите в качестве источника входного сигнала S-video. Использование цифры «2» на цифровой клавиатуре.
3/HDMI1		32	CD	16	3/HDMI	<ul style="list-style-type: none"> Выбор источника HDMI сигнала. Использование цифры «3» на цифровой клавиатуре.
HDMI2		32	CD	9B	HDMI2	Выбор источника HDMI сигнала.
4/HDBaseT		32	CD	70	4/HDBaseT	<ul style="list-style-type: none"> Выбор в качестве источника входного сигнала HDBaseT. Использование цифры «4» на цифровой клавиатуре.
5/Video		32	CD	1C	5/Video	<ul style="list-style-type: none"> Выбор источника композитного видеосигнала. Использование цифры «5» на цифровой клавиатуре.
6		32	CD	19	6	Использование цифры «6» на цифровой клавиатуре.

ДОПОЛНИТЕЛЬНАЯ ИНФОРМАЦИЯ

Кнопка	Пользовательский код		Код данных	Определение кнопки	Описание
	Байт 1	Байт 2	Байт 3		
7	32	CD	1A	7	Использование цифры «7» на цифровой клавиатуре.
8/YPbPr	32	CD	17	8/YPbPr	<ul style="list-style-type: none">Выберите источник композитного видеосигнала.Использование цифры «8» на цифровой клавиатуре.
9/DisplayPort	32	CD	9F	9/DisplayPort	<ul style="list-style-type: none">Выбор в качестве источника входного сигнала DisplayPort.Использование цифры «9» на цифровой клавиатуре.
0/3D	32	CD	89	0/3D	<ul style="list-style-type: none">Выберите в качестве источника входного сигнала 3D.Использование цифры «0» на цифровой клавиатуре.

Примечание.

- Если проектор поддерживает функции «Динамическое энергосбережение» / «Контроль изображения» и нажата кнопка «Выкл. AV», энергопотребление лампы снижается до 30%.

Установка и сброс пользовательского кода

Чтобы установить пользовательский код, выполните следующие действия:

- Нажмите кнопку **ID** в течение не менее 3 секунд. При этом красный индикатор будет медленно вспыхивать.
- Отпустите кнопку **ID** и нажмите две цифровые кнопки в пределах 10 секунд, чтобы изменить пользовательский код.
Например, нажмите кнопку **ID** в течение не менее 3 секунд. Затем отпустите кнопку **ID** и нажмите кнопки **0** и **1**. Пользовательский код установится в значение 3201.

Примечание. Если нажать две цифровые кнопки через 10 секунд, временной интервал истечет и пользовательский код останется без изменений.

Для сброса пользовательского кода нажмите кнопку **ALL** (BCE) в течение не менее 3 секунд. При этом красный индикатор будет быстро вспыхивать, пользовательский код сбросится. Например, если пользовательский код был 3201, то станет 32 CD (значение по умолчанию).

ДОПОЛНИТЕЛЬНАЯ ИНФОРМАЦИЯ

Кнопка «Справка»

Функция справки облегчит настройку и использование проектора. Чтобы открыть меню Information (Информация), нажмите кнопку «?» на клавиатуре проектора.

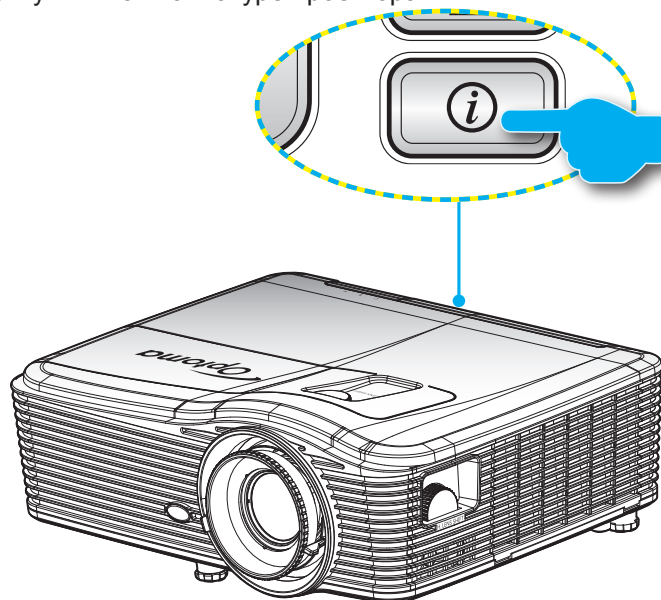

- Кнопка **Information** (Информация) работает только при отсутствии источника входного сигнала.

Информация	
Серийный номер	xxxxxxxxxx
Версия П.О.	Основной C01
	MCU C01
	Сеть C01
Источник входного сигнала	VGA 1
Разрешение	1280x800
Частота обновления	60.00 Hz
Счетчик лампы	
	Яркий 0 Н
	Энергосбережение 0 Н
	Питание 0 Н
Кол-во часов фильтра	0 Н
Номер проектора	0
Удаленный код	0
Код доступа (активный)	0
IP-адрес	192.168.1.1
Состояние сети	Подключ.
← Выход	

ДОПОЛНИТЕЛЬНАЯ ИНФОРМАЦИЯ

Устранение неисправностей

При возникновении неисправностей устройства ознакомьтесь с приведенной ниже информацией. Если проблему устранить не удалось, следует обратиться к продавцу или в сервисный центр.

Проблемы с изображением



На экране не отображается изображение

- Убедитесь, что кабель и подключение к электросети выполнено так, как описано в разделе «Установка».
- Убедитесь, что контакты разъемов не согнуты и не сломаны.
- Убедитесь, что лампа проектора надежно установлена. Смотрите раздел «Замена лампы».
- Убедитесь, что снята крышка объектива и проектор включен.



Изображение расфокусировано

- Убедитесь, что крышка объектива снята.
- Используйте регулятор фокусировки на объективе проектора.
- Убедитесь, что экран проектора находится на нужном расстоянии от проектора. (См. стр. 68–72).



Изображение растягивается во время отображения DVD 16:9.

- Если воспроизводить анаморфное DVD или 16:9 DVD, проектор отобразит наилучшее изображение в формате 16:9 со стороны проектора.
- При просмотре DVD формата LBX необходимо установить формат LBX в экранном меню проектора.
- При просмотре DVD формата 4:3 необходимо установить формат 4:3 в экранном меню проектора.
- Если изображение все еще растянуто, следует также отрегулировать соотношение сторон следующим образом:
- Установите формат отображения на DVD-проигрывателе: 16:9 (широкоэкранный) формат изображения.



Изображение слишком маленькое или слишком большое.

- Отрегулируйте рычаг масштаб на верхней панели проектора.
- Переместите проектор ближе или дальше от экрана.
- Нажмите на кнопку «Меню» на панели управления проектора, перейдите в меню «ЭКРАН--> Формат». Попробуйте установить разные настройки.



Стороны изображения перекошены.

- По возможности установите проектор так, чтобы он центрировался на экране и под ним.
- Для настройки используйте подменю «Экран -->Коррекция геометрии--> Трапецеидальные искажения по вертикали» экранного меню.



Изображение перевернуто

- Для регулировки направления проекции используйте подменю «Настройка--> Проекция» экранного меню.

ДОПОЛНИТЕЛЬНАЯ ИНФОРМАЦИЯ

- ?** *Смазанное двойное изображение*
 - Для устранения размытого двойного 2D-изображения нажмите кнопку «Формат 3D» и установите значение Off (Выкл).
- ?** *Два изображения, расположенные рядом*
 - Если входной сигнал поступает в формате HDMI 1.3 2D 1080i «два изображения рядом», нажмите кнопку Формат 3D и переключитесь на режим SBS.
- ?** *Изображение не отображается в формате 3D*
 - Убедитесь, что батарея 3D-очков не разряжена.
 - Убедитесь, что 3D-очки включены.
 - Если входной сигнал поступает в формате HDMI 1.3 2D (1080i «два полукадра рядом»), нажмите кнопку Формат 3D и переключитесь на режим SBS.

Другие проблемы

- ?** *Проектор перестает реагировать на все команды*
 - По возможности, выключите проектор, затем отсоедините кабель питания и подождите, по крайней мере, 20 секунд перед повторным включением питания.
- ?** *Лампа перегорает или издает щелчки*
 - Когда истекает срок действия лампы, она перегорает и издает громкий звук, похожий на лопание. В этом случае проектор не включится, пока модуль лампы не будет заменен. Чтобы заменить лампу, следуйте процедурам в разделе «Замена лампы» на стр. 62-63.

Проблемы с пультом дистанционного управления

- ?** *Если пульт дистанционного управления не работает*
 - Убедитесь, что пульт ДУ действует под углом $\pm 15^\circ$ как по горизонтали, так и по вертикали от ИК-приемников на проекторе.
 - Проверьте, нет ли между пультом дистанционного управления и проектором препятствий. Подойдите на расстояние до 5 м (16 футов) от проектора.
 - Проверьте правильность установки батарей.
 - Замените батареи, если срок их службы истек.

Предупреждающий индикатор









Когда загораются предупреждающие индикаторы (см. ниже), проектор автоматически отключается:

- Индикатор «Лампа» загорается красным цветом, а индикатор «Вкл/ожидание» мигает красным цветом.
- Индикатор «Температура» загорается красным цветом, а индикатор «Вкл/ожидание» мигает красным цветом. Это указывает на перегрев проектора. В нормальных условиях проектор можно снова включить.
- Индикатор «Температура» и индикатор «Вкл/Ожидание» мигают красным цветом.

Выньте сетевой шнур из проектора, выждите 30 секунд и повторите попытку. Если предупреждающий индикатор загорается снова, обратитесь за помощью в ближайший сервисный центр.

ДОПОЛНИТЕЛЬНАЯ ИНФОРМАЦИЯ

Расшифровка показаний светодиодов

Сообщение	 	 	 	 
	Индикатор питания/ режима ожидания (Красный)	Индикатор питания/ режима ожидания (Синий)	Индикатор температуры (Красный)	Индикатор лампы (Красный)
Состояние ожидания (шнур питания)	Горит постоянно			
Включение (прогрев)		Мигает (0,5 с выкл. / 0,5 с горит)		
Питание включено, лампа горит		Горит постоянно		
Питание выключено (охлаждение)		Мигает (0,5 с выкл. / 0,5 с светится). Снова светится красный, когда охлаждающий вентилятор выключен.		
Быстрое возобновление (100 с)		Мигает (0,25 с выкл. / 0,25 с светится)		
Ошибка (Сбой лампы)	Мигает			Горит постоянно
Ошибка (Сбой вентилятора)	Мигает		Мигает	
Ошибка (перегрев)	Мигает		Горит постоянно	
Состояние ожидания (режим приработки)		Мигает		
Тренировка (Нагревание)		Мигает		
Тренировка (Охлаждение)		Мигает		

- Питание выключено:

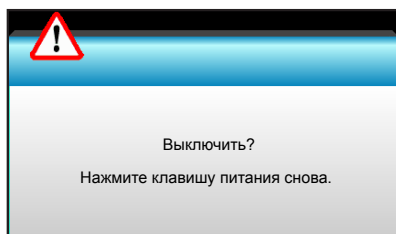

- Предупреждение о замене лампы:

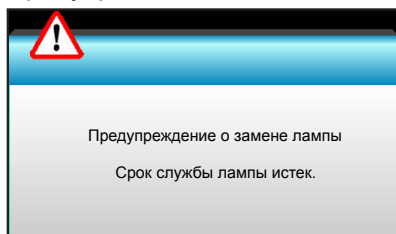

- Предупреждение о температуре:

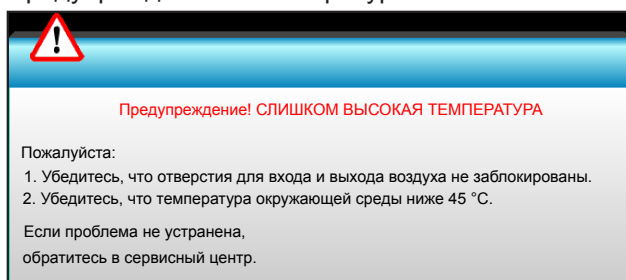

ДОПОЛНИТЕЛЬНАЯ ИНФОРМАЦИЯ

- Предупреждение о неисправности вентилятора:

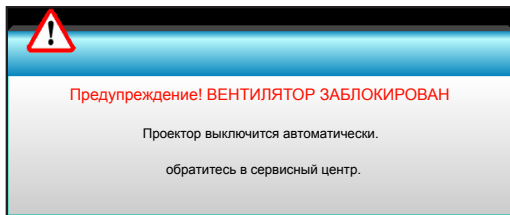

- Режим не поддерживается:



Технические характеристики

Оптические характеристики	Описание
Максимальное разрешение	- DP: 1920x1200 с частотой 60 Гц - HDMI: 1920x1200 с частотой 60 Гц (RB)
Объектив	Ручное масштабирование и ручная фокусировка - XGA: 15,9~25,5 мм - 1080P: 20,8~31,1 мм - WUXGA: Нет
Лампа	- Режим ECO <= 0,5 Вт при ~110/220 В - Активный режим (>0,5 Вт; <3 Вт) при ~110/220 В
Размер изображения (по диагонали)	- XGA: 28,6"~308,8" - 1080P: 27,2"~301,1" - WUXGA: 27,9"~301,8"
Расстояние проецирования	- XGA: 1,3~7,8 м - 1080p: 1,3~8,0 м - WUXGA: 1,3~7,8 м

ДОПОЛНИТЕЛЬНАЯ ИНФОРМАЦИЯ

Электрические характеристики	Описание
Входы	HDMI, HDMI+MHL(2.0), мини-разъем USB-B (Обновление микропрограммы), порт S-Video, DisplayPort, разъем VGA2 In/YPbPr, разъем VGA2 In/YPbPr, порт Audio3-In (Video/S-Video), Audio1-In(VGA1), Audio2-In(VGA2)
Выходы	Выходной разъем VGA, порт Audio-Out, выход USB Power (1,5 A)
Порт проводной LAN	1 x RJ-45 (10/100 BASE-T/100 BASE-TX)
Сервисный порт	Разъем RS232C, 3D Sync VESA, проводной пульт ДУ
Цветовоспроизведение	1073,4 миллионов цветов
Частота развертки	- Частота горизонтальной развертки: 15,375~91,146 кГц - Частота кадров: 24~ 85 Гц (120 Гц для функции 3D)
Совместимость по синхронизации	Раздельные синхросигналы
Встроенный громкоговоритель	Да, 10 Вт
Требуемое напряжение	100 - 240 В переменного тока, 50/60 Гц
Входной ток	2,5-1,0 А
Потребляемая мощность (типичное значение)	
При отключении экономичного режима	- Типовая мощность 445 Вт макс. 490 Вт при ~110 В - Типовая мощность 425 Вт макс. 470 Вт при ~220 В
В экономичном режиме	- Типовая мощность 355 Вт макс. 390 Вт при ~110 В - Типовая мощность 340 Вт макс. 375 Вт при ~220 В

Механические характеристики	Описание
Ориентация установки	Спереди, сзади, спереди на потолке, сзади на потолке
Габаритные размеры	- 424 мм (Ш) x 344 мм (Г) x 120 мм (В) (без ножек) - 424 мм (Ш) x 344 мм (Г) x 160 мм (В) (с ножками)
Вес	6,4 kg
Условия окружающей среды	Рабочая: от 5° до 40°С в режиме яркости (нормальный режим) при влажности от 10% до 85% (без конденсации)
	Рабочая: от 5° до 45°С в режиме яркости (нормальный режим) при влажности от 10% до 85% (без конденсации)

Примечание. Все технические характеристики могут быть изменены без уведомления.



ДОПОЛНИТЕЛЬНАЯ ИНФОРМАЦИЯ

Офисы Optoma

Для обслуживания или поддержки обращайтесь в ближайший офис.



США

3178 Laurelview Ct.
Fremont, CA 94538, USA
www.optomausa.com

 888-289-6786
 510-897-8601
 services@optoma.com



Канада

3178 Laurelview Ct.
Fremont, CA 94538, USA
www.optomausa.com

 888-289-6786
 510-897-8601
 services@optoma.com

Латинская Америка

3178 Laurelview Ct.
Fremont, CA 94538, USA
www.optomausa.com

 888-289-6786
 510-897-8601
 services@optoma.com



Европа

Unit 1, Network 41, Bourne End Mills,
Hemel Hempstead, Herts, HP1 2UJ
United Kingdom
www.optoma.eu
Сервисный центр, тел.:
+44 (0)1923 691865

 +44 (0) 1923 691 800
 +44 (0) 1923 691 888
 service@tsc-europe.com



Benelux BV

Randstad 22-123
1316 BW Almere
The Netherlands
www.optoma.nl

 +31 (0) 36 820 0253
 +31 (0) 36 548 9052

Франция

Bâtiment E
81-83 avenue Edouard Vaillant
92100 Boulogne Billancourt, France

 +33 1 41 46 12 20
 +33 1 41 46 94 35
 savoptoma@optoma.fr



Испания

C/ José Hierro,36 Of. 1C
28522 Rivas VaciaMadrid,
Испания

 +34 91 499 06 06
 +34 91 670 08 32



Германия

Wiesenstrasse 21 W
D40549 Düsseldorf,
Germany

 +49 (0) 211 506 6670
 +49 (0) 211 506 66799
 info@optoma.de

Скандинавия



Lerpeveien 25
3040 Drammen
Norway

 +47 32 98 89 90
 +47 32 98 89 99
 info@optoma.no

PO.BOX 9515
3038 Drammen
Norway

Корея

WOOMI TECH.CO.,LTD.
4F,Minu Bldg.33-14, Kangnam-Ku,
seoul,135-815, KOREA

 +82+2+34430004
 +82+2+34430005



Япония

東京都足立区綾瀬3-25-18
株式会社オーエス
コンタクトセンター:0120-380-495

 info@os-worldwide.com
www.os-worldwide.com



Тайвань

12F., No.213, Sec. 3, Beixin Rd.,
Xindian Dist., New Taipei City 231,
Taiwan, R.O.C.
www.optoma.com.tw

 +886-2-8911-8600
 +886-2-8911-6550
 services@optoma.com.tw
asia.optoma.com



Гонконг

Unit A, 27/F Dragon Centre,
79 Wing Hong Street,
Cheung Sha Wan,
Kowloon, Hong Kong

 +852-2396-8968
 +852-2370-1222
www.optoma.com.hk

Китай

5F, No. 1205, Kaixuan Rd.,
Changning District
Shanghai, 200052, China

 +86-21-62947376
 +86-21-62947375
www.optoma.com.cn

