

DLP®-projektor

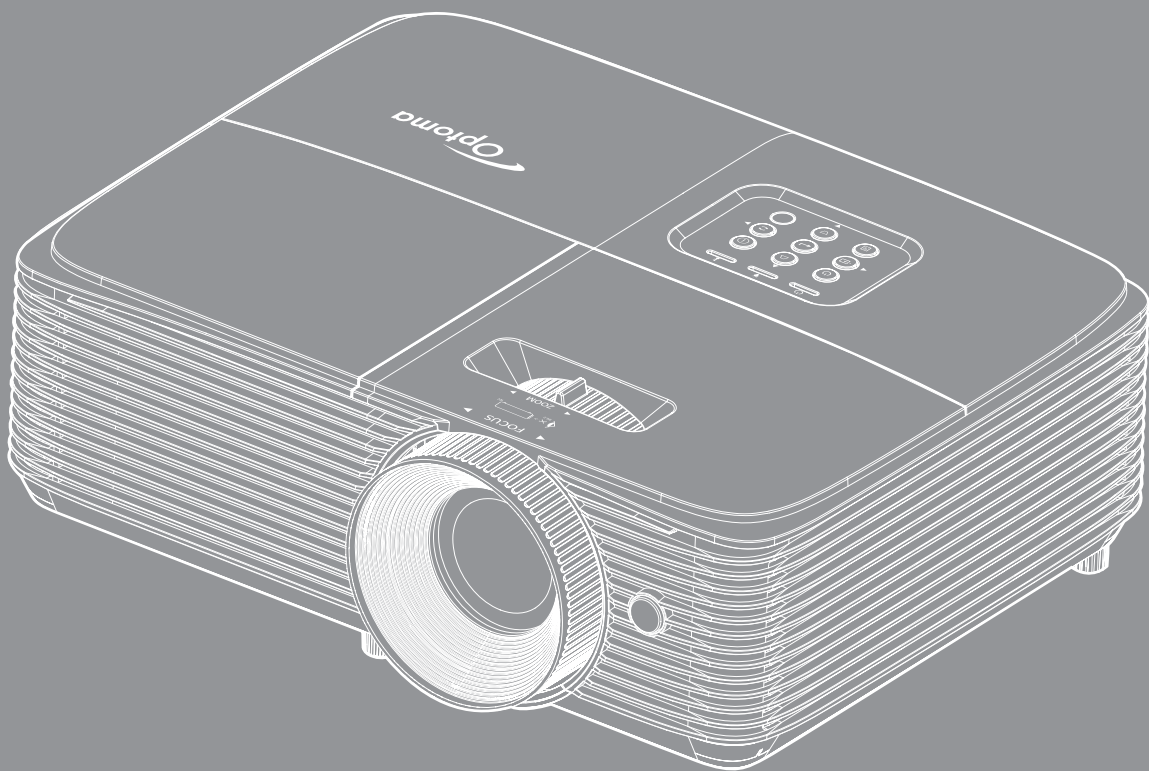

SISÄLTÖ

TURVALLISUUS	4
<i>Tärkeä turvaohje.....</i>	<i>4</i>
<i>3D-turvallisuustiedot.....</i>	<i>5</i>
<i>Tekijänoikeudet.....</i>	<i>6</i>
<i>Vastuuvapauslauseke</i>	<i>6</i>
<i>Tavaramerkkien tunnustaminen</i>	<i>6</i>
<i>FCC</i>	<i>7</i>
<i>Vaatimustenmukaisuusvakuutus EU-maissa</i>	<i>7</i>
<i>WEEE.....</i>	<i>7</i>
JOHDANTO	8
<i>Pakkauksen sisältö.....</i>	<i>8</i>
<i>Vakiolisävarusteet</i>	<i>8</i>
<i>Valinnaiset lisävarusteet.....</i>	<i>8</i>
<i>Tuotekuvaus</i>	<i>9</i>
<i>Liitännät.....</i>	<i>10</i>
<i>Näppäimistö.....</i>	<i>11</i>
<i>Kaukosäädin.....</i>	<i>12</i>
ASETUKSET JA ASENNUS.....	13
<i>Projektorin asennus.....</i>	<i>13</i>
<i>Lähteiden yhdistäminen projektoriin.....</i>	<i>15</i>
<i>Heijastetun kuvan säätäminen</i>	<i>16</i>
PROJEKTORIN KÄYTTÖ.....	19
<i>Projektorin virran kytkeminen päälle/pois päältä</i>	<i>19</i>
<i>Tulolähteen valitseminen</i>	<i>20</i>
<i>Valikossa navigointi ja ominaisuudet.....</i>	<i>21</i>
<i>Kuvaruutuvalikkopuu</i>	<i>22</i>
<i>Näytön kuva-asetukset -valikko.....</i>	<i>29</i>
<i>Näytä parannettu pelaaminen -valikko</i>	<i>31</i>
<i>Näyttö 3D-valikko</i>	<i>31</i>
<i>Näyttö kuvasuhdevalikko.....</i>	<i>32</i>
<i>Näyttö reunamaskivalikko.....</i>	<i>33</i>
<i>Näyttö zoomivalikko.....</i>	<i>33</i>
<i>Näyttö kuvansiirtovalikko</i>	<i>33</i>
<i>Näyttö trapetsikorjausvalikko.....</i>	<i>33</i>
<i>Audion mykistys -valikko</i>	<i>33</i>
<i>Äänenvoimakkuusvalikko</i>	<i>33</i>
<i>Asetukset projisointi -valikko</i>	<i>34</i>
<i>Aseta lampun asetukset -valikko</i>	<i>34</i>
<i>Aseta suodatinasetukset -valikko</i>	<i>34</i>
<i>Aseta virta-asetukset -valikko.....</i>	<i>34</i>

<i>Asetukset suojaus -valikko</i>	35
<i>Aseta HDMI-linkkiasetukset -valikko</i>	36
<i>Asetukset testikuvio -valikko</i>	36
<i>Aseta kaukosäädinasetukset -valikko</i>	36
<i>Asetukset valinnat-valikko</i>	37
<i>Asetuksen nollausvalikko</i>	38
<i>Info-valikko</i>	38



KUNNOSSAPITO..... 39

<i>Lampun vaihtaminen</i>	39
<i>Pölysuodattimen asennus ja puhdistus</i>	41

LISÄTIETOJA 42

<i>Yhteensopivat kuvatarkkuudet</i>	42
<i>Kuvakoko ja projisointietäisyys</i>	45
<i>Projektorin mitat ja kattokiinnitysasennus</i>	46
<i>IR-kaukosäädinkoodit</i>	47
<i>Vianmääritys</i>	49
<i>Varoitusvalo</i>	51
<i>Tekniset tiedot</i>	53
<i>Optoman maailmanlaajuiset toimistot</i>	54

TURVALLISUUS

	Tasasivuisessa kolmiossa olevan vilkkuvan, nuolipäisen salaman tarkoitus on varoittaa käyttäjää tuotteen kotelon sisässä olevasta eristämättömästä "vaarallisesta jännitteestä", joka on riittävän suuri muodostamaan sähköiskun vaaran.
	Tasasivuisen kolmion sisällä olevan huutomerkin tarkoitus on ilmoittaa käyttäjälle sovelluksen mukana tulevassa kirjallisessa materiaalissa olevista tärkeistä käyttö- ja ylläpito (huolto) -ohjeista.

Noudata kaikkia tässä käyttöoppaassa suositeltuja varoituksia, varotoimia ja huoltotoimenpiteitä.

Tärkeä turvaohje



- Älä katso suoraan säteeseen, RG2.
Kuten minkä tahansa kirkkaan valonlähteen kanssa, älä katso suoraan säteeseen, RG2 IEC 62471-5:2015.
- Älä tuki tuuletusaukkoja. Jotta voisit varmistaa projektorin luotettavan käytön ja suojata sitä ylikuumenemiselta, on suositeltavaa sijoittaa se niin, että sen tuuletus ei esty. Älä esimerkiksi aseta projektoria täydelle kahvipöydälle, sohvalle, sänkyyn jne. Älä aseta projektoria syvennykseen, kuten kirjahyllyyn tai hyllyyn, joka rajoittaa ilman virtausta.
- Tulipalon tai sähköiskun vaaran vähentämiseksi älä altista projektoria sateelle tai kosteudelle. Älä asenna laitetta lähelle lämmönlähteitä (esim. lämpöpattereita, lämmittimiä ja liesiä) tai muita lämpöä tuottavia laitteita (esim. vahvistimia).
- Älä anna esineiden tai nesteiden joutua projektorin sisään. Ne saattavat koskettaa vaarallisia jännitepisteitä tai oikosulkea osia, mistä saattaa seurata tulipalo tai sähköisku.
- Älä käytä seuraavanlaisissa olosuhteissa:
 - Äärimmäisen kuumassa, viileä tai kosteassa ympäristössä.
 - (i) Varmista, että ympäristön lämpötila on 5°C-40°C
 - (ii) Suhteellinen kosteus on 10%-85 %
 - Pölyisessä tai likaisessa ympäristössä.
 - Älä käytä laitetta voimakkaita magneettikenttiä muodostavien laitteiden läheisyydessä.
 - Suorassa auringonvalossa.
- Älä käytä projektoria paikoissa, joiden ilmassa saattaa olla syttyviä tai räjähtäviä kaasuja. Projektorin sisällä oleva lamppu kuumenee käytössä hyvin kuumaksi ja kaasut voivat syttyä ja aiheuttaa tulipalon.
- Älä käytä laitetta, jos se on fyysisesti vahingoittunut tai vaurioitunut. Fyysisiin vahinkoihin tai vaurioihin kuuluu (rajoittamatta):
 - Laite on pudotettu.
 - Virtajohto tai -pistoke on vahingoittunut.
 - Nestettä on läikkynyt projektoriin.
 - Projektori on ollut alttiina sateelle tai kosteudelle.
 - Jotain on pudonnut projektorin sisään tai sen sisällä on jotain irtonaista.
- Älä sijoita projektoria epävakaa alustalle. Projektori voi kaatua ja aiheuttaa vamman tai projektori voi vahingoittua.
- Älä estä valoa tulemasta läpi projektorin linssistä käytön aikana. Valo kuumentaa linssin ja se voi aiheuttaa sulamista, palovammoja tai tulipalon.

- Älä avaa tai pura tuotetta, sillä se voi aiheuttaa sähköiskun.
- Älä yritä huoltaa laitetta itse. Kansien avaaminen saattaa altistaa sinut vaarallisille jännitteille tai muille vaaroille. Soita Optomalle ennen kuin lähetät laitteen korjattavaksi.
- Katso projektorin kotelosta turvallisuuteen liittyvät merkinnät.
- Vain pätevän huoltohenkilön tulee korjata laite.
- Käytä vain valmistajan määrittämiä liitäntöjä/lisälaitteita.
- Älä katso suoraan projektorin linssiin käytön aikana. Kirkas valo saattaa vahingoittaa silmiäsi.
- Kun vaihdat lamppua, anna laitteen ensin jäähtyä. Noudata sivulla 39-40 annettuja ohjeita.
- Laite ilmoittaa, kun lamppu on syytä vaihtaa. Vaihda lamppu, kun saat varoitusviestejä.
- Kun olet vaihtanut lamppumoduulin, nollaa "Lampun nollaus"-toiminto näyttövalikon kohdassa "Asetukset | Lampun asetukset".
- Laittaessasi projektorin pois päältä, varmista että sen jäähdytyskierto on suoritettu ennen virran katkaisemista. Anna projektorin jäähtyä 90 sekuntia.
- Kun lampun käyttöikä on lähestymässä loppuaan, näyttöön tulee viesti "Lamppuikä ylitetty.". Ota yhteys paikalliseen jälleenmyyjään tai huoltokeskukseen lampun vaihtamiseksi niin pian kuin mahdollista.
- Sammuta laite ja irrota virtapistoke pistorasiasta, ennen kuin puhdistat tuotteen.
- Käytä kotelon puhdistamiseen pehmeää, kuivaa liinaa, joka on kostutettu miedolla pesuaineella. Älä käytä laitteen puhdistamiseen hankaavia puhdistusaineita, vahoja tai liuottimia.
- Irrota virtajohto virtalähteestä, jos laitetta ei käytetä pitkään aikaan.

Huomautus: *Kun lampun käyttöikä on lopussa, projektori ei toimi, ennen kuin lamppu on vaihdettu. Vaihtaessasi lampun, seuraa osassa "Lampun vaihtaminen" annettuja ohjeita sivulla 39-40.*

- *Älä aseta projektoria paikkoihin, joissa se voi altistua tärinälle tai iskuille.*
- *Älä koske linssiin paljain käsin.*
- *Poista paristo(t) kaukosäätimestä ennen varastointia. Jos paristo(t) jäävät kaukosäätimeen pitkiksi ajoiksi, ne voivat vuotaa.*
- *Älä käytä tai varastoi projektoria paikoissa, joissa voi olla öljyn tai tupakan savua, se voi heikentää projektorin suorituskyvyn laatua.*
- *Noudata oikeaa projektorin suuntausasennusta. Muu kuin vakioasennus voi heikentää projektorin suorituskykyä.*
- *Käytä jatkojohtoa ja/tai ylijännitesuojaa. Virtakatkokset ja jännitteen laskut voivat RIKKOA laitteita.*

3D-turvallisuustiedot

Noudata kaikkia varoituksia ja suositeltuja varotoimia ennen kuin itse käytät tai lapsesi käyttää 3D-toimintoa.

Warning

Lapset ja teini-ikäiset ovat herkempiä terveysongelmille, jotka liittyvät 3D-katsomiseen ja heitä on valvottava tarkoin, kun he katsovat kuvaa.

Valoherkkysepilepsia ja muut terveysriskit

- Jotkut katsoja voivat saada epilepsia-kohtauksen tai sydänkohtauksen altistuessaan tietyille projisoidun kuvan tai videopelien vilkkuville kuville tai valoille. Jos itselläsi tai suvussa esiintyy epilepsiaa tai sydänkohtauksia, ota yhteys lääkäriin ennen kuin käytät 3D-toimintoa.
- Sellaisillakin henkilöillä, joilla itsellä tai suvussa ei esiinny epilepsiaa tai sydänkohtauksia, voi olla diagnostisoimattomia tiloja, jotka voivat aiheuttaa valoherkkysepilepsia-kohtauksia.
- Raskaana olevien naisten, vanhusten, erilaisista sairauksista kärsivien henkilöiden, unen puutteesta kärsivien henkilöiden tai alkoholin vaikutuksen alaisten henkilöiden tulisi välttää 3D-toiminnon käyttämistä.

- Jos 3D-kuvaa katsoessasi ilmenee jokin seuraavista oireista, lopeta heti katsominen ja ota yhteys erikoissairaanhoidon: (1) muuttunut näkökyky, (2) pyöräillään päästä olo, (3) huimaus, (4) tahattomat liikkeet, kuten silmän tai lihaksen nykiminen, (5) sekavuus, (6) pahoinvointi, (7) tajuttomuus, (8) kouristukset, (9) krampit tai (10) ajan ja paikan tajun menettäminen. Lapset ja teini-ikäiset ovat aikuisia herkempiä kokemaan näitä oireita. Vanhempien tulee valvoa lapsia ja kysyä, kokevatko he näitä oireita.
- 3D-projektion katsominen voi myös aiheuttaa liikepahoinvointia, jälkikuvia, ajan ja paikan tajun menettämistä, silmän rasittumista ja vähentynyttä asennon vakautta. On suositeltavaa, että käyttäjät pitävät usein taukoja vähentääkseen näiden vaikutusten mahdollisuutta. Jos silmissäsi esiintyy oireita rasittumisesta tai kuivuudesta tai jos sinulla ilmenee jokin yllä mainituista oireista, lopeta heti tämän laitteen käyttö ja jatka laitteen käyttöä vasta vähintään puolen tunnin kuluttua, kun oireet ovat poistuneet.
- 3D-projektion katsominen liian lähellä näyttöä tai liian pitkäkestoinen katsominen voi vahingoittaa näköä. Ihanteellinen katsomisetaisyys on vähintään kolme kertaa näytön korkeus. On suositeltavaa, että katsoja silmät ovat näytön tasalla.
- 3D-projektion katsominen 3D-laseilla pitkän aikaa voi aiheuttaa päänsärkyä tai rasittumista. Jos koet päänsärkyä, rasittumista tai huimausta, lopeta 3D-projektion katsominen ja lepuuta silmiäsi.
- Älä käytä 3D-laseja mihinkään muuhun tarkoitukseen kuin 3D-projektion katsomiseen.
- 3D-lasien käyttö muuhun tarkoitukseen (kuten silmälaseina, aurinkolaseina, suojalaseina jne.) voi olla fyysisesti vahingollista ja heikentää näköä.
- 3D-projektion katsominen voi johtaa joillakin katsojilla ajan ja paikan tajun menettämiseen. ÄLÄ tämän vuoksi sijoita 3D-PROJEKTORIA lähelle portaikkoja, sähköjohtoja, parvekettä tai muuta kohdetta, johon voi kompastua tai törmätä, tai jotka voivat pudota, rikkoontua tai kaatua.

Tekijänoikeudet

Tämä julkaisu, mukaan lukien kaikki valokuvat, kuvitus ja ohjelmisto, on suojattu kansainvälisillä tekijänoikeuslaeilla. Kaikki oikeudet pidätetään. Tätä käyttöopasta tai mitään sen sisältämää materiaalia ei saa monistaa ilman tekijän kirjallista lupaa.

© Tekijänoikeudet 2017

Vastuuvapauslauseke

Tämän asiakirjan tiedot voivat muuttua ilman ilmoitusta. Valmistaja ei anna mitään esityksiä tai takuita tämän asiakirjan sisällölle ja erityisesti sanoutuu irti kaikista epäsuorista takuista myytävyydestä tai soveltuvuudesta johonkin tiettyyn tarkoitukseen. Valmistaja pidättää oikeudet tarkistaa tätä julkaisua ja tehdä aika-ajoin muutoksia sen sisältöön ilman velvoitetta ilmoittaa tällaisista tarkistuksista tai muutoksista kenellekään.

Tavaramerkkien tunnustaminen

Kensington on ACCO Brand Corporationin Yhdysvalloissa rekisteröity tavaramerkki, jolle on myönnetty rekisteröinti, ja jolle on vireillä hakemuksia muissa maissa eri puolilla maailmaa.

HDMI, HDMI-logo ja High-Definition Multimedia Interface ovat HDMI Licensing LLC:n tavaramerkkejä tai rekisteröityjä tavaramerkkejä Yhdysvalloissa ja muissa maissa.

DLP®, DLP Link ja DLP logo ovat Texas Instrumentsin rekisteröityjä tavaramerkkejä ja BrilliantColor™ on Texas Instrumentsin tavaramerkki.

MHL, Mobile High-Definition Link ja MHL Logo ovat MHL Licensing, LLC:n tavaramerkkejä tai rekisteröityjä tavaramerkkejä.

Kaikki muut tässä käyttöoppaassa käytetyt tuotenimet ovat niiden vastaavien omistajien omaisuutta, mikä täten tunnustetaan.

FCC

Tämä laite on testattu, ja se on todettu luokan B digitaalisia laitteita koskevien rajoitusten FCC:n sääntökohdan 15 mukaiseksi. Nämä raja-arvot on tarkoitettu turvaamaan riittävä häiriösuojaus asutussa ympäristössä. Tämä laite tuottaa ja käyttää radioaaltoja ja saattaa säteillä niitä ympäristöönsä. Jos laitetta ei asenneta tai käytetä ohjeiden mukaan, se voi aiheuttaa häiriöitä radioliikenteelle.

Kuitenkaan mitään takuita ei ole sille, ettei laite aiheuttaisi häiriöitä radion tai television vastaanottamiseen. Jos tämä laite häiritsee radio- tai televisiovastaanottoa, minkä voi todeta sulkemalla laitteen ja käynnistämällä sen uudelleen, tilannetta voi yrittää korjata seuraavilla toimenpiteillä:

- Suuntaa vastaanottoantenni uudelleen.
- Siirrä laite kauemmas radio- tai televisiovastaanottimesta.
- Kytke laite pistorasiaan, joka kuuluu eri jakopiiriin kuin pistorasia, johon radio tai televisio on kytketty.
- Kysy neuvoa laitteen myyjältä tai kokeneelta radio- tai tv-asentajalta.

Huomautus: Suojatut kaapelit

Kaikki liitännät muihin tietokonelaitteisiin on tehtävä suojatuilla kaapeleilla, jotta säilytetään FCC-säästöstenmukaisuus.

Huomio

Sellaisten muutosten tai mukautusten tekeminen, joita valmistaja ei ole nimenomaisesti hyväksynyt, voi mitätöidä FCC:n myöntämän käyttäjän valtuutuksen käyttää tätä laitetta.

Käyttöehdot

Tämä laite noudattaa FCC-säännösten osaa 15. Käytölle on kaksi seuraavaa ehtoa:

1. Tämä laite ei saa aiheuttaa haitallista häiriötä, ja
2. Tämän laitteen on hyväksyttävä kaikki vastaanotettu häiriö, mukaan luettuna häiriö, joka saattaa aiheuttaa epätoivottavaa toimintaa.

Huomautus: Käyttö Kanadassa

Tämä luokan B digitaalinen laite on Kanadan ICES-003-säädöksen mukainen.

Remarque à l'intention des utilisateurs canadiens

Cet appareil numérique de la classe B est conforme à la norme NMB-003 du Canada.

Vaatimustenmukaisuusvakuutus EU-maissa

- EMC-direktiivi 2014/30/EU (lisäyksineen)
- Matalajännitedirektiivi 2014/35/EU
- RED 2014/53/EU (jos tuotteella on radiotaajuustoiminto(RF))

WEEE



Hävitysohjeet

Älä heitä tätä elektronista laitetta roskeen hävittäessäsi sen. Minimoidaksesi saastumisen ja varmistaaksesi parhaan mahdollisen ympäristön suojelun, kierrätä laite.

JOHDANTO

Pakkauksen sisältö

Pura pakkaus varovasti ja tarkista, että kaikki alla listatut vakiolisävarusteet ovat mukana. Joitakin vaihtoehtoisten lisävarusteiden kohteita ei ehkä ole käytettävissä mallin, teknisten tietojen ja ostoalueen mukaan. Tarkista sisältö ostopaikkasi mukaisesti. Jotkut lisävarusteet voivat vaihdella alueittain.

Takuukortti kuuluu toimitukseen vai määrätyillä alueilla. Kysy lisätietoja jälleenmyyjältä.

Vakiolisävarusteet

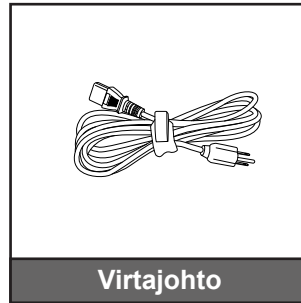

Huomautus:

- *Kaukosäädin toimitetaan paristojen kanssa.*
- **(1) Eurooppalainen käyttöopas saatavilla osoitteessa www.optomaeurope.com.*
- **(2) Katso Euroopassa voimassa olevat takuutiedot osoitteesta www.optomaeurope.com.*

Valinnaiset lisävarusteet

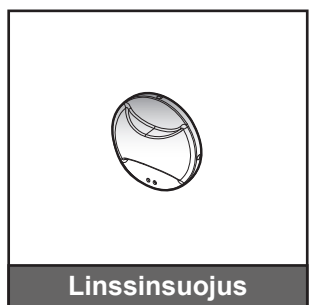
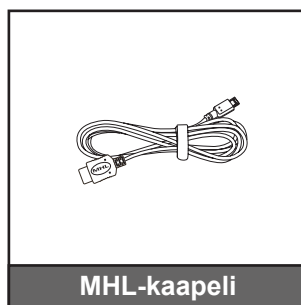
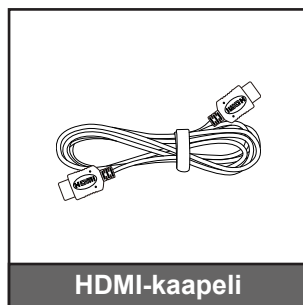

Huomautus: Valinnaiset lisävarusteet vaihtelevat mallin, teknisten tietojen ja alueen mukaan.

JOHDANTO

Tuotekuvaus

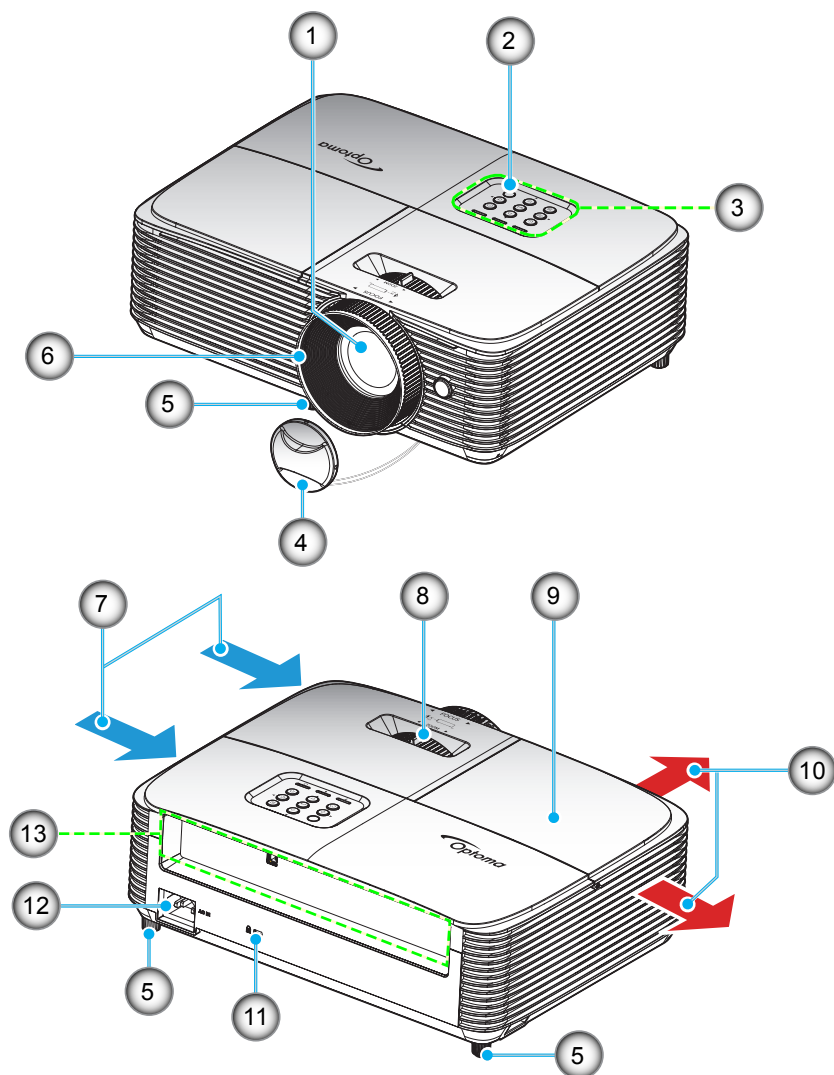

Huomautus: Säilytä 20 cm:n minimietäisyys "tulo"- ja "lähtö"-tarrojen väliin.

Ei	Kohde	Ei	Kohde
1.	Linssi	8.	Zoomin vipu
2.	Infrapunavastaanotin	9.	Lampun kansi
3.	Näppäimistö	10.	Tuuletus (poistoilma)
4.	Linssinsuojus	11.	Kensington™-lukkoportti
5.	Kallistuksen säätöjalka	12.	Virtapistoke
6.	Tarkennusrengas	13.	Tulo-/lähtö
7.	Tuuletus (tuloilma)		

JOHDANTO

Liitännät

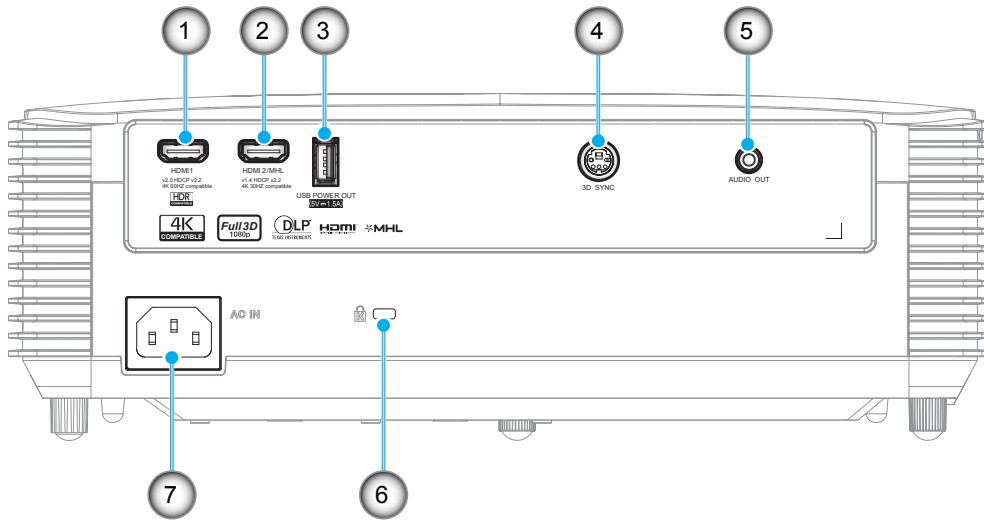

Ei	Kohde	Ei	Kohde
1.	HDMI-liitäntä	5.	AUDIO OUT -liitäntä
2.	HDMI 2 / MHL -liitäntä	6.	Kensington™-lukkoportti
3.	USB-virtalähtö (5 V 1,5A) -liitäntä / HIIRI-/HUOLTO-liitäntä	7.	Virtapistoke
4.	3D SYNC OUT -liitäntä		

Huomautus:

- Varmistaaksesi parhaan kuvanlaadun ja välttääksesi yhteysvirheet, on suositeltavaa käyttää enintään 5 metrin pituisia suurinopeuksisia tai erityisesti sertifioituja HDMI-kaapaleita.
- Etähiiri vaatii erikoiskaukosäätimen.

JOHDANTO

Näppäimistö

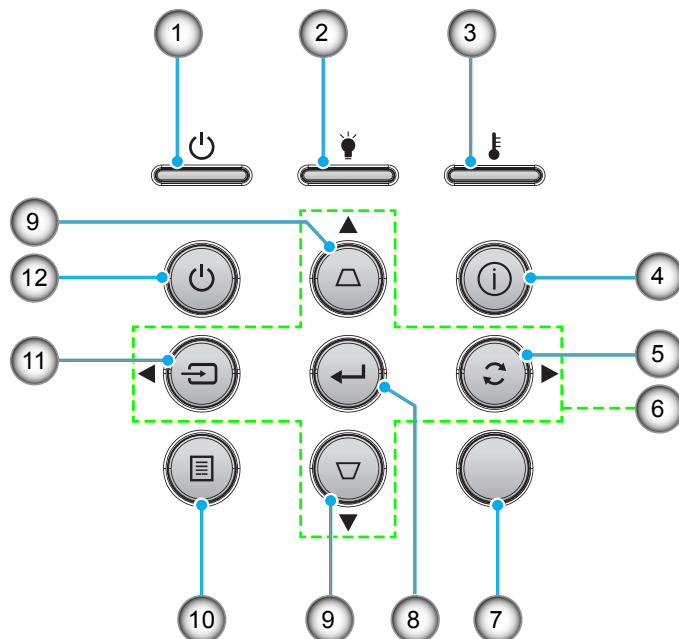

Ei	Kohde	Ei	Kohde
1.	Päälle/Valmiustila-merkkivalo	7.	Infrapunavastaanotin
2.	Lampun merkkivalo	8.	Vahvista
3.	Lämpötilan merkkivalo	9.	Trapetsikorjaus
4.	Tiedot	10.	Valikko
5.	Re-Sync	11.	Lähde
6.	Nelisuuntaiset valintanäppäimet	12.	Virran

JOHDANTO

Kaukosäädin

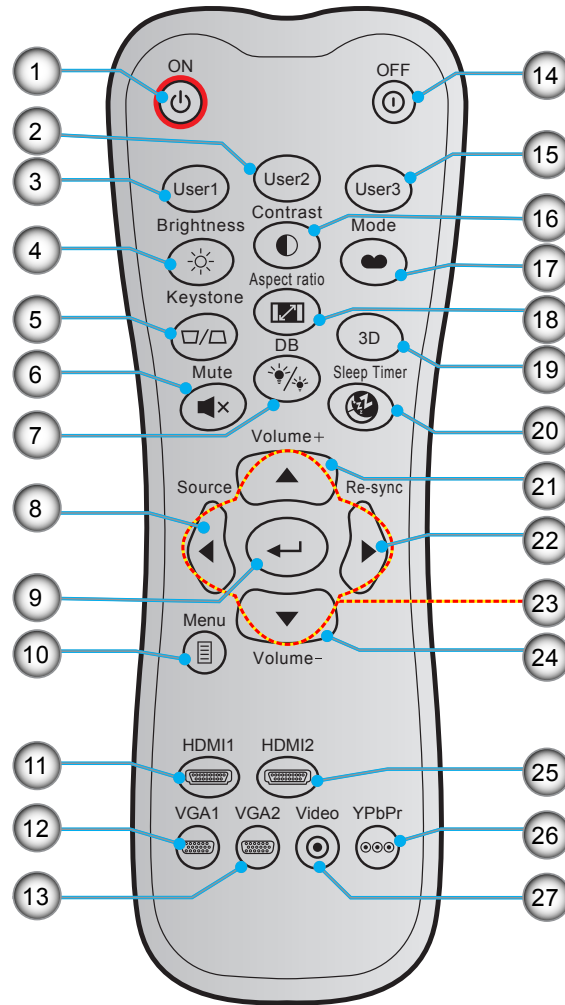

Ei	Kohde	Ei	Kohde
1.	Virta päälle	15.	Käyttäjä 3
2.	Käyttäjä 2	16.	Kontrasti
3.	Käyttäjä 1	17.	Näyttötila
4.	Kirkkaus	18.	Kuvasuhde
5.	Kuvankorjaus	19.	3D-valikko päälle/pois
6.	Mykistys	20.	Uniajastin
7.	DB (Dynaaminen musta)	21.	Volume +
8.	Lähde	22.	Re-Sync
9.	Vahvista	23.	Nelisuuntaiset valintanäppäimet
10.	Valikko	24.	Volume -
11.	HDMI1	25.	HDMI2
12.	VGA1 (ei tuettu)	26.	YPbPr (ei tuettu)
13.	VGA2 (ei tuettu)	27.	Video (ei tuettu)
14.	Power Off		

Huomautus: Joillakin näppäimillä ei ehkä ole toimintoa malleissa, jotka eivät tue näitä toimintoja.

ASETUKSET JA ASENNUS

Projektorin asennus

Tämä projektori on suunniteltu asennettavaksi neljään mahdolliseen asentoon.

Huonetila ja henkilökohtainen mieltymys ratkaisee, minkä asennussijainnin valitset. Ota huomioon valkokankaan koko ja sijainti, sopivan pistorasian sijainti sekä projektorin ja muiden laitteiden välinen etäisyys ja sijainti.

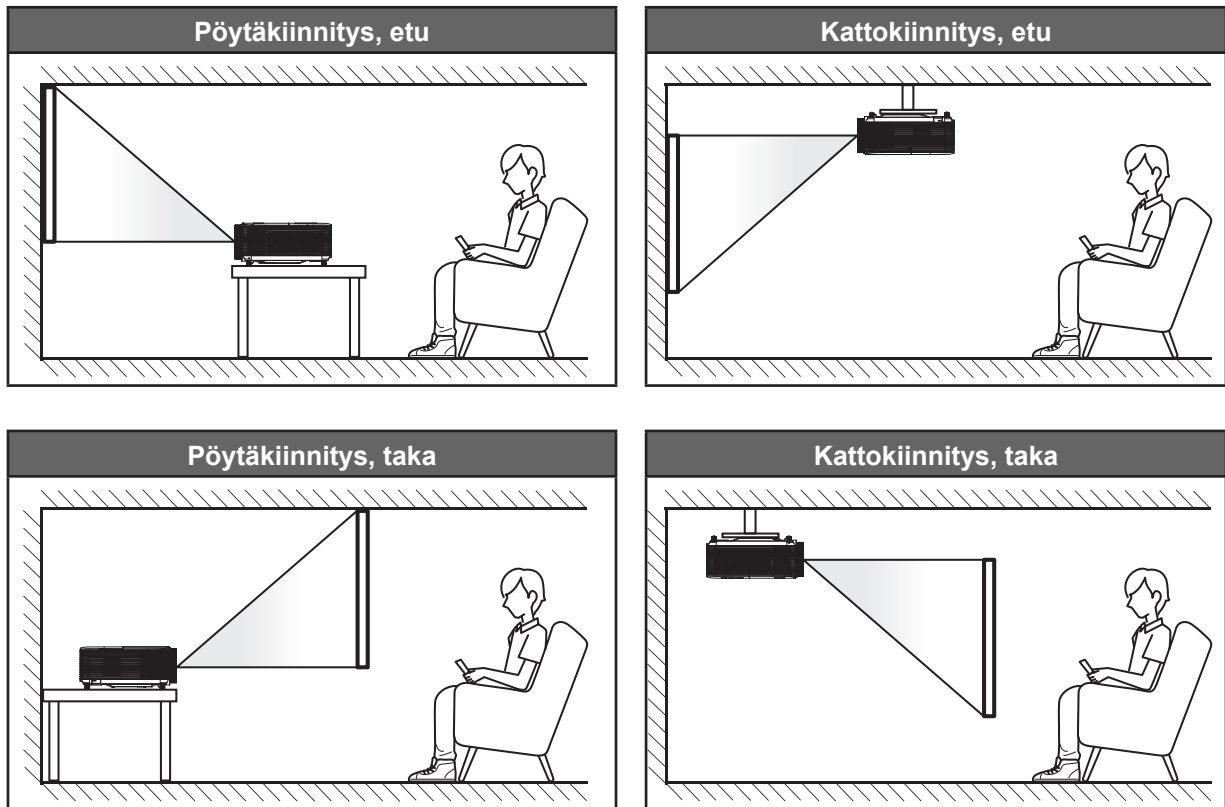

Projektori tulee asettaa tasaiselle pinnalle ja 90 astetta / kohtisuorassa heijastusnäyttöön nähden.

- Katso projektorin sijainnin määrittäminen tietylle heijastusnäyttökoolle etäisyystaulukosta sivulla 45.
- Katso näytön koon määrittäminen annetulle etäisyydelle etäisyystaulukosta sivulla 45.

Huomautus: Mitä etäämmälle projektori sijoitetaan näytöstä, sitä suuremmaksi kuvan koko kasvaa ja myös pystysuuntainen siirtymä lisääntyy suhteessa.

TÄRKEÄÄ!

Älä käytä projektorista mistään muusta suunnasta kuin pöytä- tai kattokiinnityksestä. Projektorin tulee olla vaakasuuntaisesti, ei kallistettuna eteen/taakse tai vasemmalle/oikealle. Kaikki muut suuntaukset mitätöivät takuun ja lyhentävät projektorin lampun tai itse projektorin käyttöikää. Ota yhteys Optomaan saadaksesi ohjeet vakioasennuksesta poikkeavaan asentukseen.

ASETUKSET JA ASENNUS

Projektorin asennusilmoitus

- Sijoita projektori vaaka-asentoon.

Projektorin kallistuskulma ei saa olla yli 15 astetta eikä projektoria saa asentaa millään muulla tavalla kuin työpöytä- ja kattokiinnityksellä, muuten lampun käyttöikä voi vähentyä dramaattisesti ja seurauksena voi olla muita **ennakoimattomia vahinkoja**.



- Jätä vähintään 30 cm tyhjää tilaa poistoilma-aukon ympärille.

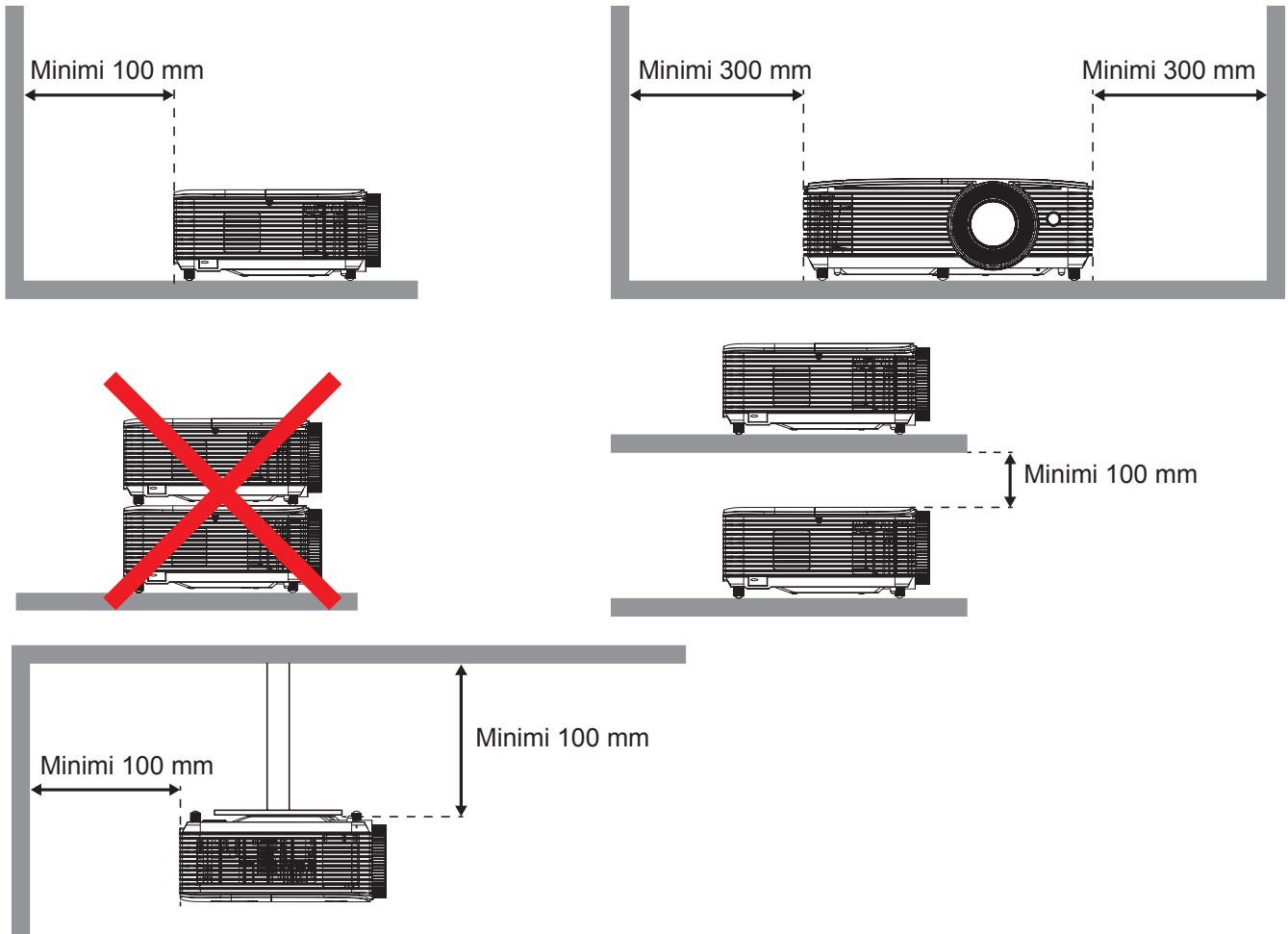

- Varmista, että tuloilma-aukot eivät kierrätä kuumaa ilmaa poistoilma-aukosta,
- Käytettäessä projektoria suljetussa tilassa, varmista, ettei ympäröivän ilman lämpötila ylitä käyttölämpötilaa projektorin ollessa käynnissä, ja että ilmanotto- ja poistoaukot ovat esteettä.
- Kaikkien suljettujen tilojen tulee läpäistä sertifioitu lämpöarviointi, jotta varmistetaan, ettei projektori kierrätä poistoilmaa, sillä tämä voi aiheuttaa projektorin sammumisen, vaikka suljetun tilan lämpötila olisi hyväksyttävällä käyttölämpötila-alueella.

ASETUKSET JA ASENNUS

Lähteiden yhdistäminen projektoriin

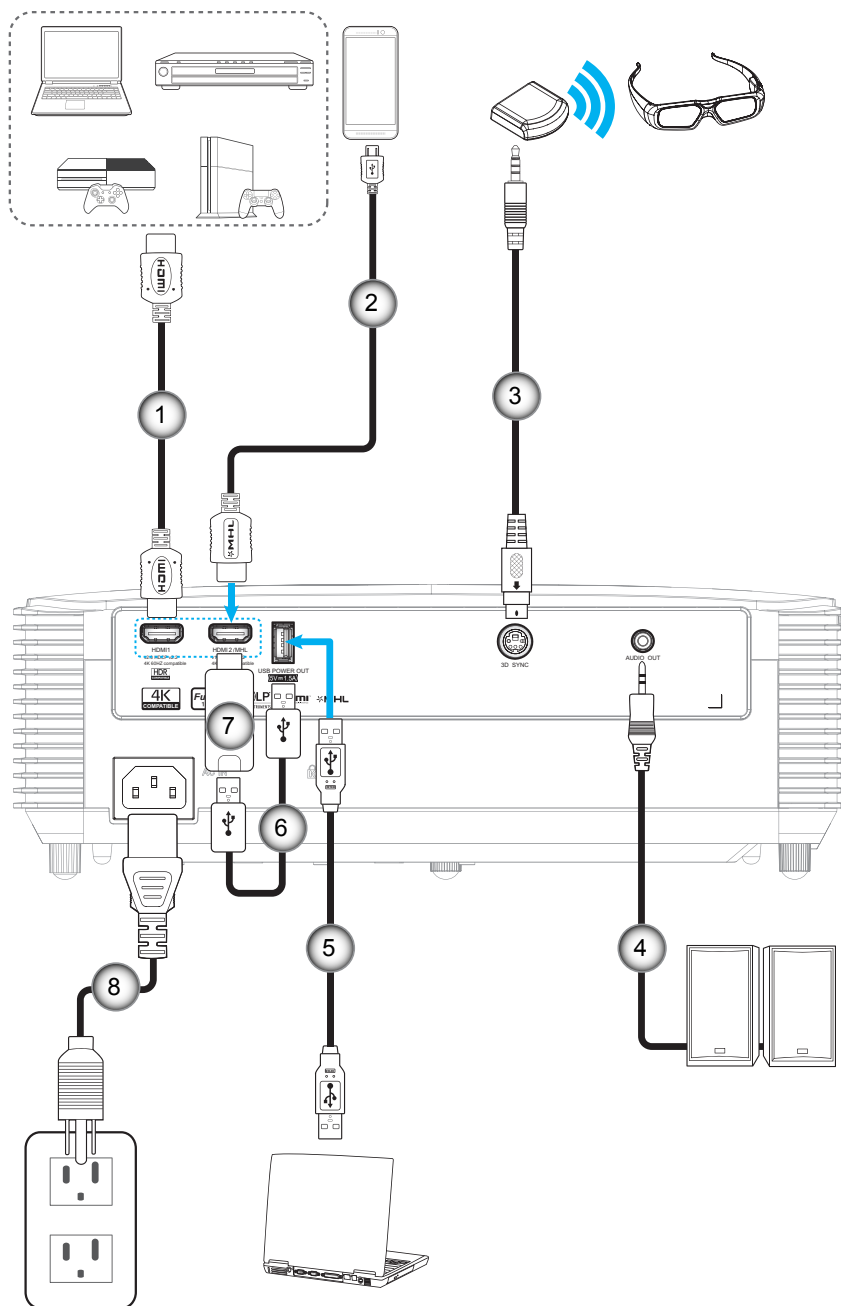

Ei	Kohde	Ei	Kohde
1.	HDMI-kaapeli	5.	USB-kaapeli
2.	HDMI/MHL-kaapeli	6.	USB-virtakaapeli
3.	3D-lähetinkaapeli	7.	HDMI-käyttöavain
4.	Audiolähtökaapeli	8.	Virtajohto

ASETUKSET JA ASENNUS

Heijastetun kuvan säätäminen

Kuvan korkeus

Tämä projektori on varustettu kuvan korkeuden säädön mahdollistavalla nostojalalla.

1. Paikanna projektorin alta säädettävä jalka, jota haluat säätää.
2. Nosta tai laske projektoria kiertämällä säädettävää jalkaa myötä- tai vastapäivään.

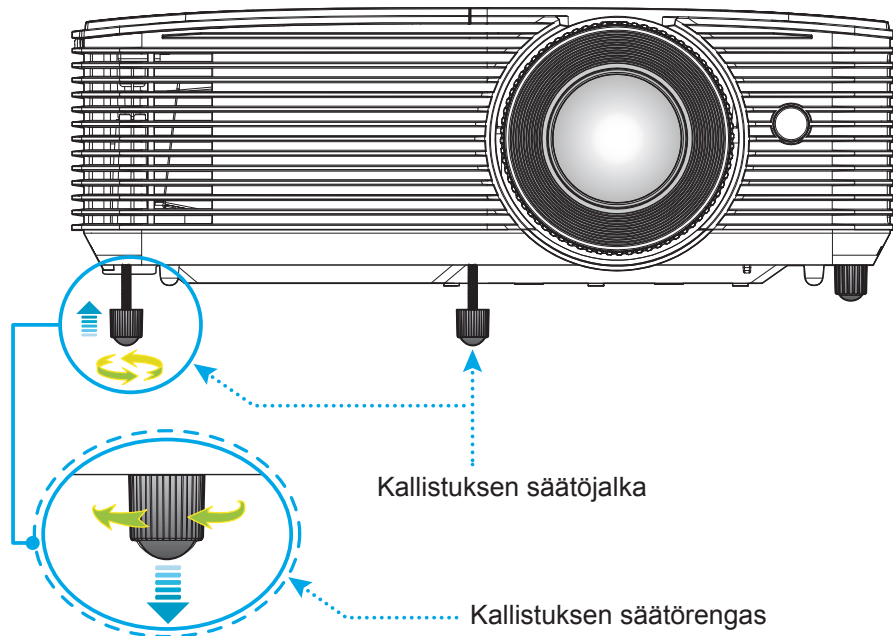

Zoomi ja tarkennus

- Säätääksesi kuvan kokoa, kierrä zoomausvipua myötäpäivään tai vastapäivään lisätäksesi tai vähentääksesi projisoidun kuvan kokoa.
- Säätääksesi tarkennusta, kierrä tarkennusrengasta myötäpäivään tai vastapäivään, kunnes kuva on tarkka ja selvä.

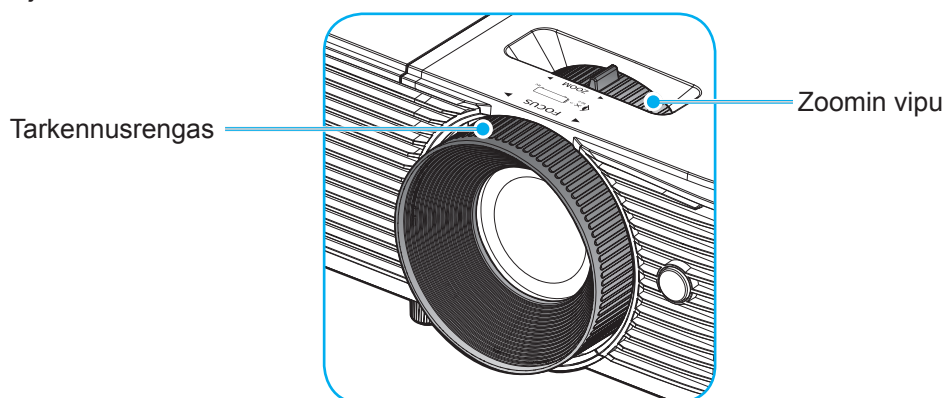

Huomautus: Projektori tarkentaa 1–10 m välimatkalla.

ASETUKSET JA ASENNUS

Paristojen asennus/vaihto

Toimitukseen kuuluvat kaksi AAA-paristoa ovat kaukosäädintä varten.

1. Irrota paristokansi kaukosäätimen takaa.
2. Liitä AAA-paristot paristolokeroon kuten kuvassa.
3. Aseta kansi takaisin kaukosäätimeen.

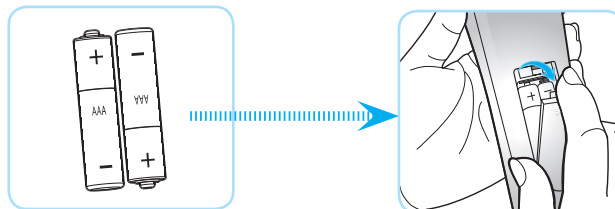

Huomautus: Vaihda vain samaan tai vastaavaan paristotyyppiin.

HUOMIO

Paristojen virheellinen käyttö voi johtaa kemikaalivuotoon tai räjähdykseen. Varmista, että toimit seuraavien ohjeiden mukaisesti.

- Älä sekoita eri tyyppisiä paristoja. Eri tyyppisillä paristoilla on erilaiset ominaisuudet.
- Älä sekoita vanhoja ja uusia paristoja. Vanhojen ja uusien paristojen sekoittaminen voi lyhentää uusien paristojen käyttöikää tai aiheuttaa kemikaalivuotoja vanhoissa paristoissa.
- Vaihda paristot heti, kun ne ovat lopussa. Paristosta vuotaneet silmien kanssa kosketuksiin joutuneet kemikaalit voivat aiheuttaa ihottumaa. Jos havaitset kemikaalivuodon, pyyhi se huolellisesti liinalla.
- Tämän tuotteen toimitukseen kuuluvilla paristoilla on varastointiolosuhteiden vuoksi lyhyt odotettavissa oleva käyttöikä.
- Jos kaukosäädintä ei käytetä pitkään aikaan, poista paristot.
- Kun hävität pariston, tee se maasi tai alueesi lakien mukaisesti.

ASETUKSET JA ASENNUS

Toimivuusalue

Infrapuna (IR) -kaukosäädinanturi sijaitsee projektorin päällä. Varmista, että pidät kaukosäädintä enintään 30 asteen kulmassa kohti projektorin päällä olevaa infrapuna-kaukosäädinanturia, jotta se toimii oikein. Kaukosäätimen ja anturin etäisyys ei saa olla 6 metriä suurempi.

Huomautus: Kun osoitat kaukosäätimellä suoraan (0 asteen kulmassa) on infrapuna-kaukosäädinanturia, etäisyys kaukosäätimen ja anturin välillä ei saa olla yli 8 metriä.

- Varmista, ettei kaukosäätimen ja projektorin infrapuna-anturin välissä ole mitään esteitä, jotka voivat estää infrapunasädettä.
- Varmista, ettei kaukosäätimen infrapunalähtetimeen osu suoraan auringon tai loistelampun valoa.
- Pidä kaukosäädin yli 2 m etäisyydellä loistelampuista, muuten kaukosäätimeen voi tulla toimintahäiriö.
- Jos kaukosäädin on lähellä invertterityyppisiä loistelamppuja, siitä voi tulla ajoittain toimimaton.
- Jos kaukosäädin ja projektori ovat hyvin lähekkäin, kaukosäädin ei ehkä toimi.
- Kun osoitat näyttöä, toimintaetäisyys on alle 6 m kaukosäätimestä näyttöön ja infrapunasäteiden heijastamiseksi takaisin projektoriin. Toimintaetäisyys voi kuitenkin vaihdella heijastusnäyttötyypin mukaan.

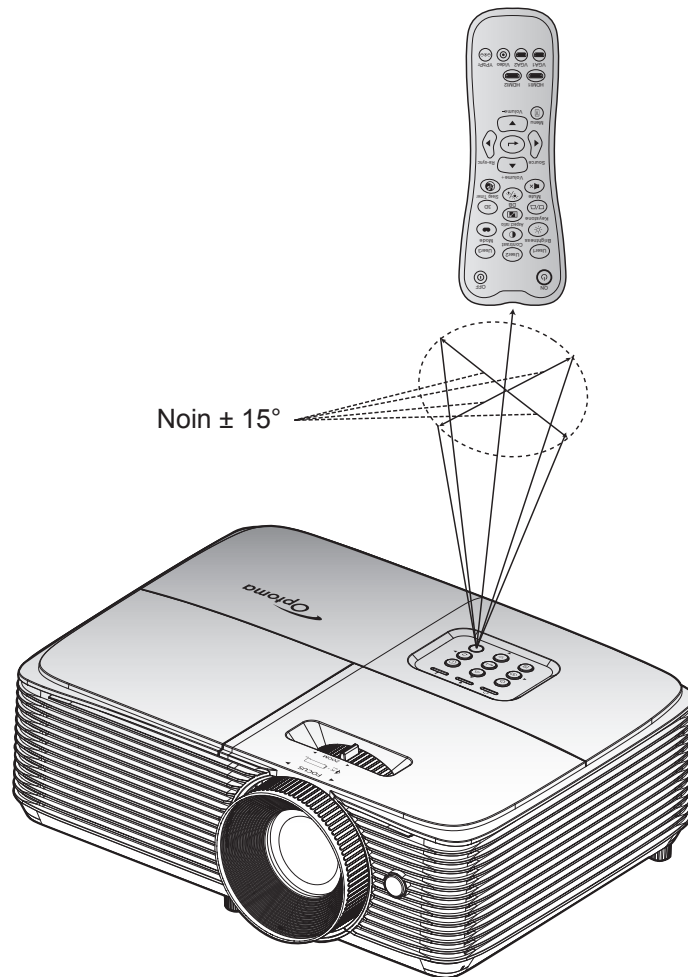

PROJEKTORIN KÄYTTÖ

Projektorin virran kytkeminen päälle/pois päältä

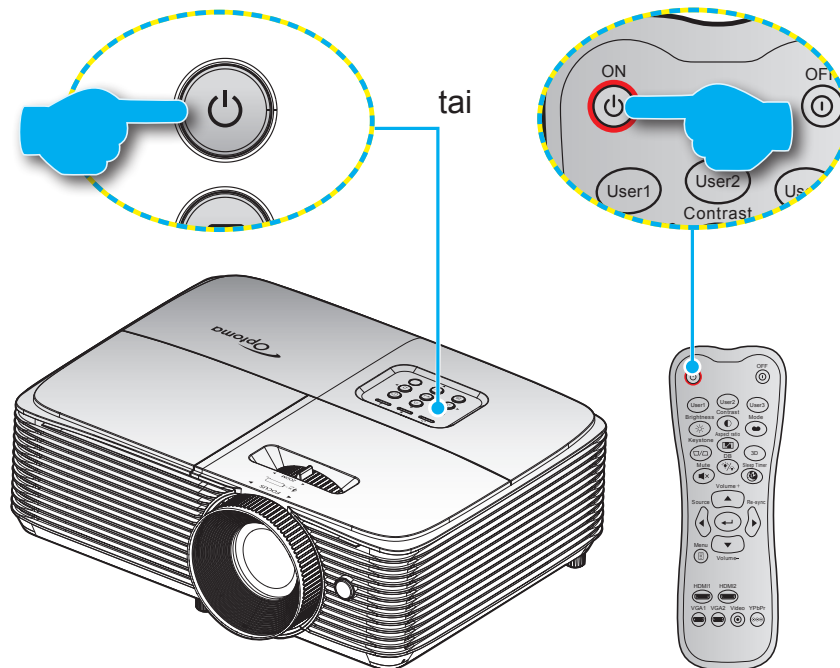

Virta päälle

1. Kiinnitä virtajohto ja signaali/lähdekaapeli tiukasti. Liittämisen jälkeen Päällä/Valmiustila LED -merkkivalo palaa punaisena.
2. Käynnistä projektori painamalla joko projektorin näppäimistön tai kaukosäätimen "⏻"-painiketta.
3. Käynnistysnäyttö tulee näkyviin noin 10 sekunniksi ja Päällä/Valmiustila LED -merkkivalo vilkkuu vihreänä tai sinisenä.

Huomautus: Kun projektori kytketään päälle ensimmäistä kertaa, sinua kehoitetaan valitsemaan haluamasi kieli, projisoinnin suunta ja muita asetuksia.

Virta pois

1. Sammuta projektori painamalla joko projektorin näppäimistön tai kaukosäätimen "⏻"-painiketta.
2. Seuraava viesti tulee näkyviin näyttöön:

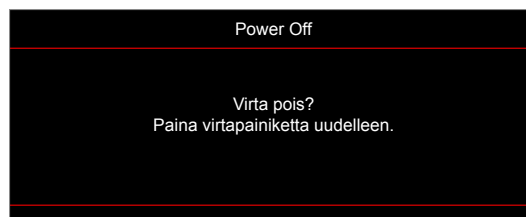

3. Vahvasta painamalla "⏻"-painiketta uudelleen, muuten viesti poistuu 15 sekunnin kuluessa. Kun painat "⏻"-painiketta toistamiseen, projektori sammuu.
4. Jäähdytystuulettimien toiminta jatkuu noin 10 sekunnin ajan ja Päällä/Valmiustila LED -merkkivalo vilkkuu vihreänä tai sinisenä. Kun Päällä/Valmiustila LED -merkkivalo palaa tasaisesti punaisena, projektori on siirtynyt valmiustilaan. Jos haluat kytkeä projektorin takaisin päälle, sinun on odotettava, kunnes jäähdytyskierto on suoritettu ja projektori siirtynyt valmiustilaan. Kun projektori on valmiustilassa, paina vain "⏻"-painiketta uudelleen kytkeäksesi projektorin päälle.
5. Irrota virtajohto pistorasiasta ja projektorista.

Huomautus: Ei ole suositeltavaa kytkeä projektoria heti takaisin päälle virransammutuksen jälkeen.

PROJEKTORIN KÄYTTÖ

Tulolähteen valitseminen

Kytke päälle liitetty lähde, jonka haluat näyttää heijastusnäytöllä, kuten tietokone, kannettava, videosoitin jne. Projektori tunnistaa lähteen automaattisesti. Jos useita lähteitä on liitetty, paina projektorin näppäimistön tai kaukosäätimen lähdepainiketta valitaksesi halutun tulon.

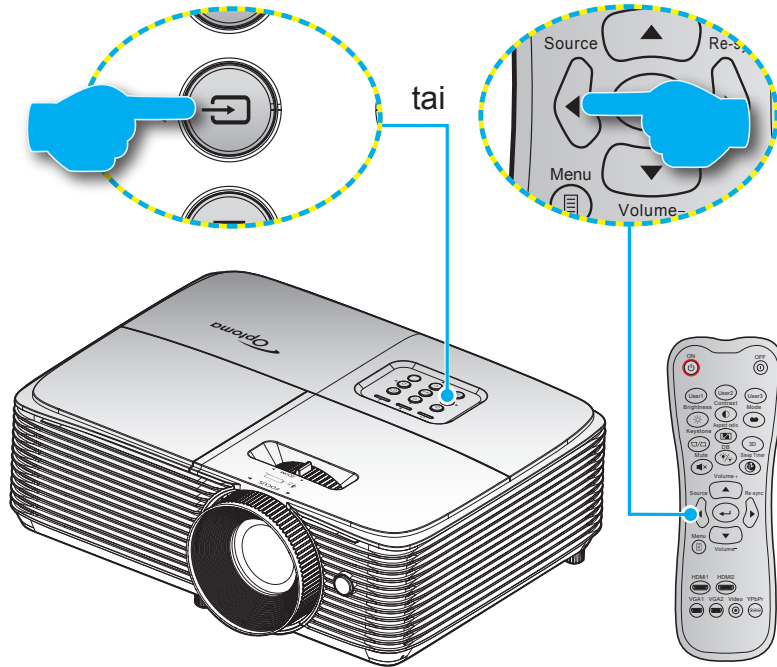

PROJEKTORIN KÄYTTÖ

Valikossa navigointi ja ominaisuudet

Projektorissa on monikielisiä näyttövalikkoja, joiden avulla voit säätää kuvia ja muuttaa useita asetuksia. Projektori löytää lähteen automaattisesti.

1. Avaa kuvaruutuvalikko painamalla kaukosäätimen tai projektorin näppäimistön "☰"-painiketta.
2. Kun kuvaruutuvalikko tulee näkyviin, valitse ▲▼-näppäimillä jokin päävalikon kohdista. Tehdessäsi valinnan määrätyllä sivulla, paina ←- tai ►-näppäintä alavalikkoon siirtymiseen.
3. Käytä ◀▶-näppäimiä halutun kohteen valitsemiseen alavalikosta ja paina sitten ←- tai ►-näppäintä katsoaksesi lisää asetuksia. Säädä asetuksia ◀▶-näppäimillä.
4. Valitse seuraava säädettävä kohta alivalikosta ja säädä sitä edellä kuvatulla tavalla.
5. Vahvista painamalla ← tai ►, näyttö palaa päävalikkoon.
6. Voit poistua painamalla ◀- tai ☰-painiketta uudelleen. Näyttövalikko sulkeutuu ja projektori tallentaa uudet asetukset automaattisesti.

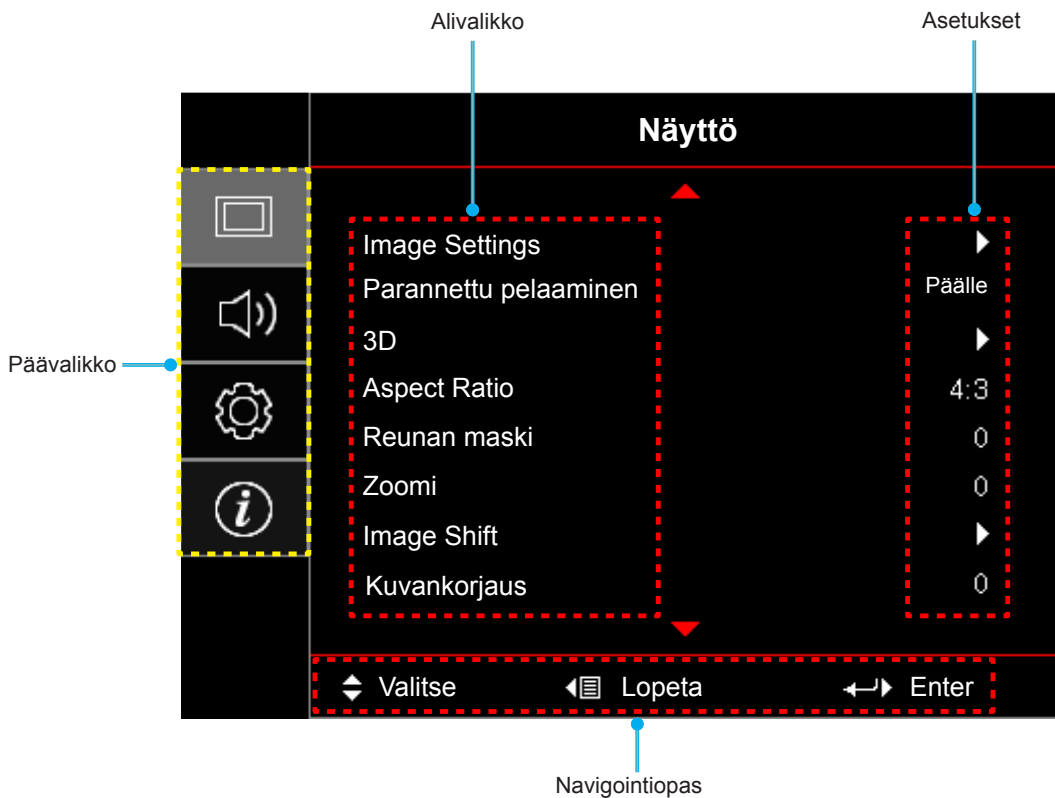

PROJEKTORIN KÄYTTÖ







Kuvaruutuvalikkopuu

Päävalikko	Alivalikko	Alavalikko 2	Alavalikko 3	Alavalikko 4	Arvot			
Näyttö	Image Settings	Näyttötila			Elokuvateatteri			
					Elokuva			
					Färgrik			
					Riistan			
					Referenssi			
					Kirkas			
					HDR			
					Käyttämä			
					3D			
					ISF Day			
					ISF Night			
				ISF 3D				
			Dynaaminen alue	HDR		Pois/Auto		
				HDR Picture mode		Kirkas/Tavallinen/Elokuva/Detail		
			Seinän väri			Pois [Oletus]		
						Liitutaulu		
						Vaaleankeltainen		
						Vaaleanvihreä		
						Vaaleansininen		
						Vaaleanpunainen		
					Harmaa			
				Kirkkaus			-50~50	
				Kontrasti			-50~50	
				Terävöitys			1~15	
				Väri			-50~50	
				Sävy			-50~50	
				Gamma	Elokuva			
					Video			
					Grafiikka			
					Tavallinen(2.2)			
					1.8			
					2.0			
					2.4			
				HDR				
		Väriasetukset	BrilliantColor™		1~10			
			Väriämpötila			Lämmin		
						Keski		
					Cool			

PROJEKTORIN KÄYTTÖ

Päävalikko	Alivalikko	Alavalikko 2	Alavalikko 3	Alavalikko 4	Arvot
Näyttö	Image Settings	Väriasetukset	Color Matching	Väri	R [Oletus]
					G
					B
					C
					Y
					M
			W		
			Sävy	-50 ~ 50 [Oletus: 0]	
			Värikylläisyys	-50 ~ 50 [Oletus: 0]	
			Vahvistus	-50 ~ 50 [Oletus: 0]	
			Alkuasetukset	Peruuta [Oletus]	
				Kyllä	
		Lopeta			
		RGB Vahv/Säät	Punainen vahvistus	-50~50	
			Vihreä vahvistus	-50~50	
			Sininen vahvistus	-50~50	
			Punainen säätö	-50~50	
			Vihreä säätö	-50~50	
			Sininen säätö	-50~50	
			Alkuasetukset	Peruuta [Oletus]	
				Kyllä	
		Lopeta			
		Väriavaruus [HDMI-tulo]		Auto [Oletus]	
				RGB(0~255)	
			RGB(16~235)		
			YUV		
	Kirkkaustaso		Kirkas		
			Säästö		
			Dynamic		
			Eco+		
	Alkuasetukset				
	Parannettu pelaaminen			Pois [Oletus]	
				Päälle	
	3D	3D-tila		Pois [Oletus]	
				DLP-linkki	
		3D->2D		Infrapuna (IR)	
			3D [Oletus]		
			L		
3D-Muoto			R		
			Auto [Oletus]		
			SBS Mode		
		Top and Bottom			
		Frame Sequential			

PROJEKTORIN KÄYTTÖ

Päävalikko	Alivalikko	Alavalikko 2	Alavalikko 3	Alavalikko 4	Arvot		
Näyttö	3D	3D-synk. kääntö			Päälle		
					Pois [Oletus]		
	Aspect Ratio					4:3	
						16:9	
						LBX	
						Alkuperäinen	
						Auto	
	Reunan maski				0–10 [Oletus: 0]		
Zoomi				-5~25 [Oletus: 0]			
Image Shift					-50 ~ 50 [Oletus: 0]		
					-50 ~ 50 [Oletus: 0]		
Kuvankorjaus					-40 - 40 [Oletus: 0]		
Audio	Mykistys				Pois [Oletus]		
					Päälle		
	Äänenvoimakkuus				0-10 [Oletus: 5]		
Asetukset	Projisointi				Front  [Oletus]		
					Rear 		
					Katto-ylä 		
					Taka-ylä 		
	Lampun asetukset	Lamppumuistutus				Pois	
		Lampun nollaus				Päälle [Oletus]	
	Filter Settings	Optional Filter Installed				Peruuta [Oletus]	
						Kyllä	
		Filter Usage Hours					Kyllä
							Ei
							(Vain luku)
							Pois
		Filter Reminder					300hr
						500hr [Oletus]	
						800hr	
	Filter Reset					1000hr	
						Peruuta [Oletus]	
	Power Settings	Suorakäynnistys				Kyllä	
						Pois [Oletus]	
		Signaali Virta päälle					Pois [Oletus]
						Päälle	
Autom. sammutus					0–180 (5 min lisäksi) [Oletus: 20]		





PROJEKTORIN KÄYTTÖ

Päävalikko	Alivalikko	Alavalikko 2	Alavalikko 3	Alavalikko 4	Arvot	
Asetukset	Power Settings	Uniajastin (min)	Uniajastin (min)		0–990 (30 min lisäyksiin) [Oletus: 0]	
			Aina päällä		Ei [Oletus] Kyllä	
		Quick Resume			Pois [Oletus] Päälle	
			Virtatila (Valmiustila)			Aktiivinen Säästö [Oletus]
		USB Power				Pois Päälle Auto [Oletus]
			Turvallisuus	Turvallisuus		Pois Päälle
					Turva-ajastin	
		Vaihda salasana				
		HDMI Link Settings	HDMI Link			Pois Päälle
	Inclusive TV				Ei Kyllä	
			Power On Link			Mutual PJ -> Device Device -> PJ
	Power Off Link					Pois Päälle
				Testikuvio		
	IR-toiminto					Päälle Pois
			Remote Settings [kaukosäädin- kohtainen]		Käyttäjät 1	

PROJEKTORIN KÄYTTÖ

Päävalikko	Alivalikko	Alavalikko 2	Alavalikko 3	Alavalikko 4	Arvot	
Asetukset	Remote Settings [kaukosäädin- kohtainen]	Käyttäjä2			Testikuvio	
					Kirkkaus	
					Kontrasti	
					Uniajastin	
					Color Matching [Oletus]	
					Väriämpötila	
					Gamma	
					Projisointi	
					Lampun asetukset	
				Zoomi		
				Pysäytä		
			Käyttäjä3			Testikuvio
						Kirkkaus
						Kontrasti
						Uniajastin
						Color Matching
						Väriämpötila [Oletus]
						Gamma
					Projisointi	
					Lampun asetukset	
				Zoomi		
				Pysäytä		
		Options	Kieli			English [Oletus]
						Deutsch
						Français
						Italiano
						Español
						Português
						Polski
						Nederlands
						Svenska
						Norsk/Dansk
						Suomi
					ελληνικά	
					繁體中文	
					简体中文	
					日本語	
			한국어			
			Русский			
			Magyar			
			Čeština			
			عربي			
			ไทย			

PROJEKTORIN KÄYTTÖ

Päävalikko	Alivalikko	Alavalikko 2	Alavalikko 3	Alavalikko 4	Arvot		
Asetukset	Options	Kieli			Türkçe		
					فارسی		
					Tiếng Việt		
					Bahasa Indonesia		
					Română		
					Slovenčina		
		Tekstitys					CC1
							CC2
							Pois [Oletus]
		Menu Settings	Valikon sijainti				Ylä-vasen 
							Ylä-oikea 
							Keski  [Oletus]
							Ala-vasen 
							Ala-oikea 
					Menu Timer		
							5 s
							10 s [Oletus]
		Automaattinen lähde					Pois [Oletus]
		Tulolähde					Päälle
							HDMI1
		Input Name	HDMI1				HDMI2/MHL
							Oletus [Oletus]
			HDMI2/MHL				Custom
							Oletus [Oletus]
		Korkea paikka					Custom
							Pois [Oletus]
		Display Mode Lock					Päälle
							Pois [Oletus]
		Näppäimistölukko					Päälle
							Pois [Oletus]
		Tiedon piilotus					Pois [Oletus]
							Päälle
		Logo					Oletus [Oletus]
							Neutraali
							Käyttäjä

PROJEKTORIN KÄYTTÖ

Päävalikko	Alivalikko	Alavalikko 2	Alavalikko 3	Alavalikko 4	Arvot	
Asetukset	Options	Taustaväri			Ei mitään [Oletus]	
					Sininen	
					Punainen	
					Virheä	
					Harmaa	
	Alkuasetukset	Reset OSD			Peruuta [Oletus]	
					Kyllä	
		Reset to Default			Peruuta [Oletus]	
			Kyllä			
Info.	Regulatory					
	Serial Number					
	Source					
	Resolution				xxxx	
	Refresh Rate				xxHz	
	Näyttötila					
	Virtatila (Valmiustila)					
	Lampputunnit	Kirkas				0 hr
		Säästö				0 hr
		Dynamic				0 hr
		Eco+				0 hr
		Yhteensä				
	Filter Usage Hours					
	Kirkkaustaso					
	Laiteohjelmistoversio	System				
		MCU				

PROJEKTORIN KÄYTTÖ

Näyttövalikko

Näytön kuva-asetukset -valikko

Näyttötila

Erilaisille kuvatyypeille on valmiiksi asetettuja optimoituja asetuksia.

- **Elokuvateatteri:** Tarjoaa parhaat värit elokuvien katseluun.
- **Elokuva:** Valitse näyttämään puhtaimmat väriasetukset kotiteatterissa.
- **Färgrik:** Tässä tilassa värikylläisyys ja kirkkaus ovat hyvin tasapainotettuja. Valitse tämä tila pelien pelaamiseen.
- **Riistan:** Valitse tämä tila lisätäksesi kirkkautta ja vasteaikatason videopeleistä nauttimiseksi.
- **Referenssi:** Tämän tilan on tarkoitus toistaa mahdollisimman tarkasti kuva tavalla, jolla ohjaaja on sen tarkoittanut. Väri-, värilämpötila-, kirkkaus-, kontrasti- ja gamma-asetukset ovat kaikki määritetty tavalliselle referenssitilalle. Valitse tämä tila videoitten katsomiseen.
- **Kirkas:** Maksimikirkkaus PC-tulosta.
- **HDR:** Dekoodaa ja näyttää High Dynamic Range (HDR) -sisältöä syvimmistä mustista, kirkkaimmista valkoisista ja eloisista elokuvallisista väreistä käyttämällä REC.2020-väriasteikkoa. Tämä tila otetaan automaattisesti käyttöön, jos HDR asetetaan tilaan PÄÄLLÄ (ja HDR-sisältöä lähetetään projektoriin – 4K UHD Blu-ray, 1080p/4K UHD HDR -pelit, 4K UHD -suoratoistovideot). Kun HDR-tila on aktiivinen, muita näyttötiloja (Elokuva, Viite, jne.) ei voi valita, koska HDR tuottaa värejä, jotka ovat hyvin tarkkoja, ja joiden värisuorituskyky ylittää muut näyttötilat.
- **Käyttäjä:** Tallenna käyttäjän asetukset.
- **3D:** 3D-tehosteen kokemiseksi tarvitaan 3D-lasit. Varmista, että PC-tietokoneessa/kannettavassa laitteessa on asennettuna 120 Hz:in signaalilähtö, quad-puskuroitu näytönohjain ja 3D-soitin.
- **ISF Day:** Optimoii kuva ISF-päivätilalla saadaksesi täydellisen kalibroinnin ja korkean kuvanlaadun.
- **ISF Night:** Optimoii kuva ISF-yötilalla saadaksesi täydellisen kalibroinnin ja korkean kuvanlaadun.
- **ISF 3D:** Optimoii kuva ISF 3D -tilalla saadaksesi täydellisen kalibroinnin ja korkean kuvanlaadun.

Huomautus: *ISF:n päivä- ja yökatselutilan käyttämiseksi ja kalibroimiseksi, ota yhteyttä paikalliseen jälleenmyyjään.*

Dynaaminen alue

Määritä High Dynamic Range (HDR) -asetus ja sen vaikutus näytettäessä videota 4K Blu-ray -soittimista ja suoratoistolaitteista.

➤ HDR

- **Pois:** Kytke HDR-prosessointi pois päältä. Asetettuna Pois-tilaan, projektori EI dekodaa HDR-sisältöä.
- **Auto:** Tunnista HDR-signaali automaattisesti.

Seinän väri

Käytä tätä toimintoa saadaksesi seinän värin mukaan optimoidun näyttökuvan. Valitse vaihtoehdoista Pois, Liitutaulu, Vaaleankeltainen, Vaaleanvihreä, Vaaleansininen, Vaaleanpunainen ja Harmaa.

Kirkkaus

Säädä kuvan kirkkaus.

Kontrasti

Kontrasti säätelee kuvien tummimpien ja vaaleimpien kohtien välistä suhdetta.

Terävöitys

Säädä kuvan terävyyttä.

PROJEKTORIN KÄYTTÖ

Väri

Säädä videokuvaa mustavalkoisesta täysvärikuvaan.

Sävy

Säädä punaisen ja vihreän väritasapainoa.

Gamma

Aseta gammakäyrätyyppi. Kun aloitusasennus ja hienosäätö ovat valmiit, käytä hyväksesi Gammäsäätövaiheita optimoidaksesi kuvaulostulon.

- **Elokuva:** Kotiteatterille.
- **Video:** Video- tai TV-lähteelle.
- **Grafiikka:** PC-/Valokuvalähteelle.
- **Tavallinen(2.2):** Vakioasetukselle.
- **1.8/ 2.0/ 2.4:** Määrätylle PC-/Valokuvalähteelle.
- **HDR:** Dekoodaa ja näyttää High Dynamic Range (HDR) -sisältöä syvimmistä mustista, kirkkaimmista valkoisista ja eloisista elokuvallisista väreistä käyttämällä REC.2020-väriasteikkoa. Tämä tila otetaan automaattisesti käyttöön, jos HDR asetetaan tilaan PÄÄLLÄ (ja HDR-sisältöä lähetetään projektoriin – 4K UHD Blu-ray, 1080p/4K UHD HDR -pelit, 4K UHD -suoratoistovideot). Kun HDR-tila on aktiivinen, muita näyttötiloja (Elokuva, Viite, jne.) ei voi valita, koska HDR tuottaa värejä, jotka ovat hyvin tarkkoja, ja joiden värisuorituskyky ylittää muut näyttötilat.

Väriasetukset

Määritä väriasetukset.

- **BrilliantColor™:** Tämä säädettävä kohta käyttää uutta väriprosessointialgoritmia ja parannuksia, jotka mahdollistavat korkeamman kirkkauden ja antavat samalla kuvalle luonnollisemmat, sävykkäämmät värit.
- **Väriämpötila:** Valitse väriämpötila vaihtoehdoista Lämmin, Keski tai Cool.
- **Color Matching:** Valitse seuraavat valinnat:
 - Väri: Säädä kuvan punainen (R), vihreä (G), musta (B), syaani (C), keltainen (Y), magenta (M) ja valkoinen (W) taso.
 - Sävy: Säädä punaisen ja vihreän väritasapainoa.
 - Värikylläisyys: Säädä videokuvaa mustavalkoisesta täysvärikuvaan.
 - Vahvistus: Säädä kuvan kirkkaus.
 - Alkuasetukset: Palauta värivastaavuuden tehtaan oletusasetukset.
 - Lopeta: Lopeta "Color Matching"-valikko.
- **RGB Vahv/Säät:** Nämä asetukset antavat määrittää kuvan kirkkaus (lisäys) ja kontrastia (poikkeama).
 - Alkuasetukset: Palauta RGB-vahvistuksen/poikkeaman tehtaan oletusasetukset.
 - Lopeta: Lopeta "RGB Vahv/Säät"-valikko.
- **Väriavaruus (HDMI-tulo):** Valitse seuraavista asianmukainen värimatriisityyppi: Auto, RGB(0~255), RGB(16~235) ja YUV.

Kirkkaustaso

Säädä kirkkaustila-asetusta lamppupohjaisille projektoreille.

- **Kirkas:** Valitse "Kirkas" lisätäksesi kirkkaus.
- **Säästö:** Valitse "Säästö" himmentääksesi projektorin lamppua, mikä pienentää virrankulutusta ja pidentää lampun kesto.

PROJEKTORIN KÄYTTÖ

- **Dynamic:** Valitse "Dynamic" himmentääksesi lampputehoa, joka perustuu sisällön kirkkaustasoon ja säädä lampun virrankulutusta dynaamisesti välillä 100–30 %. Lampun käyttöikä pitenee.
- **Eco+:** Kun Eco+-tila on aktivoitu, sisällön kirkkaustaso tunnistetaan automaattisesti lampun virrankulutuksen pienentämiseksi merkittävästi (jopa 70 %) ei-aktiivisina aikoina.

Alkuasetukset

Palauta väriasetusten tehtaan oletusasetukset.

Näytä parannettu pelaaminen -valikko

Parannettu pelaaminen

Ota tämä ominaisuus käyttöön vasteaikojen (syöttöviive) vähentämiseksi pelaamisen aikana 16 ms:iin*

Huomautus: *Vain 1080p, 60 Hz -signaaleille.

Näyttö 3D-valikko

3D-tila

Käytä tätä valintaa ottaaksesi pois käytöstä 3D-toiminnon tai valitaksesi asianmukaisen 3D-toiminnon.

- **Pois:** Valitse "Pois" kytkeäksesi 3D-tilan pois päältä.
- **DLP-linkki:** Valitse käyttääksesi DLP 3D -laseille optimoituja asetuksia.
- **Infrapuna (IR):** Valitse "Infrapuna (IR)" käyttääksesi IR 3D -laseille optimoituja asetuksia.

3D->2D

Käytä tätä valintaa määrittääksesi, kuinka 3D-sisällön tulee näkyä näytöllä.

- **3D:** Näytä 3D-signaali.
- **L (Vasen):** Näytä 3D-sisällön vasen kehys.
- **R (Oikea):** Näyttö 3D-sisällön oikean kuvan.

Huomautus: Kun tulolähde vaihdetaan 3D:stä 2D:ksi, varmista, että **3D-tila**-asetus on asetettu tilaan **Pois**. Muuten 2D-tulolähde näkyy vääristyneenä (kaksoiskuva).

3D-Muoto

Käytä tätä valintaa valitaksesi asianmukaisen 3D-muotosisällön.

- **Auto:** Kun 3D-yksilöintisignaali on tunnistettu, 3D-muoto valitaan automaattisesti.
- **SBS Mode:** Näyttö 3D-signaalin "Vierekkäin"-muodossa.
- **Top and Bottom:** Näyttö 3D-signaali "Top and Bottom"-muodossa.
- **Frame Sequential:** Näyttö 3D-signaali "Frame Sequential"-muodossa.

3D-synk. kääntö

Käytä tätä valintaa ottaaksesi käyttöön / pois käytöstä 3D-synk. kääntö -toiminnon.

PROJEKTORIN KÄYTTÖ

Näyttö kuvasuhdevalikko

Aspect Ratio

Valitse näytetyn kuvan kuvasuhde seuraavista vaihtoehdoista:

- **4:3:** Tämä muoto on 4:3-tulolähteille.
- **16:9:** Tämä muoto on 16:9-tulolähteille, kuten HDTV ja DVD, joita on parannettu laajakuvatelevisiota varten.
- **LBX:** Tämä muoto on muu kuin 16x9, letterbox-lähde ja se on tarkoitettu käyttäjille, jotka käyttävät ulkoista 16x9 linssiä 2,35:1 kuvasuhteen näyttämiseksi täydellä resoluutiolla.
- **Alkuperäinen:** Tämä muoto näyttää alkuperäisen kuvan ilman skaalausta.
- **Auto:** Valitsee sopivan näyttömuodon automaattisesti.

Huomautus:

- *On normaalia, että kuvan ympärillä on mustat palkit 1080p-tarkkuudella kaikissa kuvasuhteissa.*
- *Mustien palkkien ja reunuksen koko vaihtelee kuvasuhteen mukaan.*

- Mustat palkit
- Aktiivinen 1080p-alue

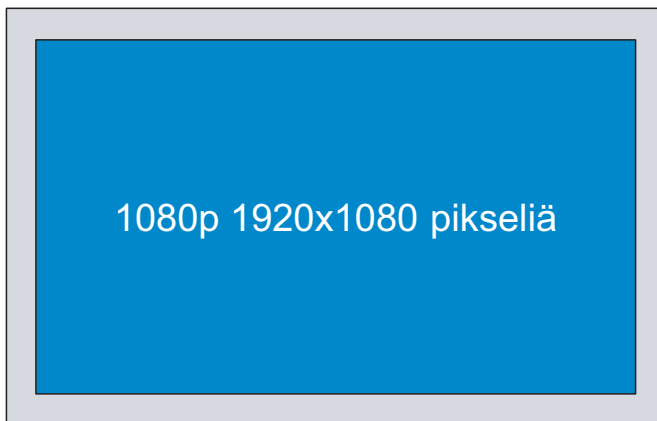

Huomautus:

- *Yksityiskohtaisia tietoja LBX-tilasta:*
 - *Jotkin Letterbox-DVD-levyt eivät ole parannettuja 16x9-televisioille. Tässä tilanteessa kuva ei näytä oikealta 16:9-tilassa näytettäessä. Kokeile silloin 4:3-tilan käyttämistä DVD-levyn katsomiseen. Jos sisältö ei ole muodossa 4:3, kuvan reunoilla esitetään mustat palkit 16:9-näytössä. Tämän tyyppistä sisältöä varten voit käyttää LBX-tilaa 16:9-näytön täyttämiseen kuvalla.*
 - *Jos käytät ulkoista anamorfista linssiä, LBX-tila antaa mahdollisuuden katsoa 2,35:1-sisältöä (mukaan luettuna anamorfinen DVD- ja HDTV-filmilähde), joka tukee anamorfisuutta, leveys parannettuna 16x9-näytön 2,35:1-kuvaa varten. Tällöin mustia palkkeja ei näytetä. Lampun teho ja vaakaresoluutio hyödynnetään.*
- *Tee näin käyttääksesi superlaajaa muotoa:*
 - a) *Aseta näytön kuvasuhteeksi 2,0:1.*
 - b) *Kohdistu projisoitu kuva ruudulle oikein.*

PROJEKTORIN KÄYTTÖ

1080p-skaalaustaulukko:

16:9-ruutu	480i/p	576i/p	1080i/p	720p	PC
4x3	Skaalaa kokoon 1440 x 1080.				
16x9	Skaalaa kokoon 1920 x 1080.				
LBX	Skaalaa kokoon 1920 x 1440 ja nouda sitten näytettävä keski- 1920 x 1080 -kuva.				
Alkuperäinen	- Keskitetty 1:1-määritys. - Skaalausta ei tehdä; kuvat näytetään tulolähteeseen perustuvalla resoluutiolla.				

Näyttö reunamaskivalikko

Reunan maski

Käytä tätä toimintoa poistaaksesi videokoodauksen aiheuttamaa kohinaa videolähteen reunoilta.

Näyttö zoomivalikko

Zoomi

Käytä kuvan pienentämiseen tai suurentamiseen projektiopinnalla.

Näyttö kuvansiirtovalikko

Image Shift

Säädä projisoidun kuvan sijaintia vaakasuunnassa(H) tai pystysuunnassa (V).

Näyttö trapetsikorjausvalikko

Kuvankorjaus

Säädä projektorin kallistuksen aiheuttamaa kuvan vääristymää.

Audiovalikko

Audion mykistys -valikko

Mykistys

Käytä tätä toimintoa kytkeäksesi äänen tilapäisesti pois päältä.

- **Pois:** Valitse "Pois" kytkeäksesi mykistyksen pois päältä.
- **Päälle:** Valitse "Päälle" kytkeäksesi mykistyksen päälle.

Huomautus:

- *Mykistys"-toiminto vaikuttaa sekä sisäisten että ulkoisten kaiuttimien äänenvoimakkuuteen.*
- *Kun ulkoinen kaiutin on liitetty, sisäinen kaiutin mykistetään automaattisesti.*

Äänenvoimakkuusvalikko

Äänenvoimakkuus

Säädä audion äänenvoimakkuustaso.

PROJEKTORIN KÄYTTÖ

Asetusvalikko

Asetukset projisointi -valikko

Projisointi

Valitse ensisijainen projisointi vaihtoehtoista etu, taka, katto-ylä ja taka-ylä.

Aseta lampun asetukset -valikko

Lamppumuistutus

Valitse tämä toiminto näyttääksesi tai piilottaaksesi varoitusilmoituksen lampunvaihtoilmoituksen tullessa esiin. Viesti tulee esiin 30 tuntia ennen ehdotettua lampun vaihtoa.

Lampun nollaus

Palauttaa lampun tunti-laskurin nolnaan, kun lamppu on vaihdettu.

Aseta suodatinasetukset -valikko

Optional Filter Installed

Aseta varoitusviestiasetus.

- **Kyllä:** Näyttö varoitusviesti 500 tunnin käytön jälkeen.

Huomautus: "Filter Usage Hours / Filter Reminder / Filter Reset" tulee näkyviin vain, kun "Optional Filter Installed" on "Kyllä".

- **Ei:** Kytke varoitusviesti pois päältä.

Filter Usage Hours

Näytä suodatinaika.

Filter Reminder

Valitse tämä toiminto näyttääksesi tai piilottaaksesi varoitusviestin suodattimenvaihtoilmoituksen tullessa esiin. Käytettävissä olevat valinnat ovat Pois, 300hr, 500hr, 800hr ja 1000hr.

Filter Reset

Nollaa pölysuodattimen laskuri pölysuodattimen vaihdon tai puhdistuksen jälkeen.

Aseta virta-asetukset -valikko

Suorakäynnistys

Valitse "Päälle" aktivoiaksesi Suorakäynnistystilan. Projektori kytkeytyy automaattisesti päälle, kun se yhdistetään verkkovirtaan, painamatta projektorin näppäimistön tai kaukosäätimen "Virta"-näppäintä.

Signaali Virta päälle

Valitse "Päälle" aktivoiaksesi Signaalikäynnistystilan. Projektori kytkeytyy automaattisesti päälle, kun signaali tunnistetaan, painamatta projektorin näppäimistön tai kaukosäätimen "Virta"-näppäintä.

Huomautus: Jos "Signaali Virta päälle"-valinta on kytketty tilaan "Päälle", projektorin virrankulutus valmiustilassa on yli 3 W.

Autom. sammutus

Asettaa laskettavan ajanjakson. Ajastin alkaa laskea aikaa, kun projektori ei enää vastaanota signaaleja. Laskennan loputtua (minuuteissa) projektori sammuu automaattisesti.

PROJEKTORIN KÄYTTÖ

Uniajastin (min)

Määritä uniajastin.

- **Uniajastin (min):** Asettaa laskettavan ajanjakson. Ajastin alkaa laskea aikaa, vastaanotti projektori signaaleja tai ei. Laskennan loputtua (minuuteissa) projektori sammuu automaattisesti.
Huomautus: *Uniajastin nollataan joka kerta, kun projektorin virta kytketään pois päältä.*
- **Aina päällä:** Valitse asettaaksesi uniajastimen olemaan aina päällä.

Quick Resume

Aseta pikapalautusasetus.

- **Pois:** Tuuletin käynnistää jäähdytysjärjestelmän 10 sekunnin kuluttua, kun käyttäjä sammuttaa projektorin.
- **Päälle:** Jos projektori kytketään vahingossa pois päältä, tämä ominaisuus mahdollistaa projektorin kytkemisen päälle välittömästi, jos se valitaan 100 sekunnin kuluessa.

Virtatila (Valmiustila)

Aseta virtatila-asetus.

- **Aktiivinen:** Valitse "Aktiivinen" palataksesi normaaliin valmiustilaan.
- **Säästö:** Valitse "Säästö" vähentääksesi virtahäviötä edelleen < 0,5 W.

Huomautus: *Tuulettimet käyvät edelleen aktiivisessa valmiustilassa, jos "Signaali Virta päälle" on otettu käyttöön.*

USB Power

Aseta USB-virta-asetukset.

- **Pois:** USB-virta toiminto on pois päältä.
- **Päälle:** Projektori kytketään aina päälle USB-virtalähteellä.
- **Auto:** Projektori kytketään automaattisesti päälle USB-virtalähteellä.

Asetukset suojaus -valikko

Turvallisuus

Ota tämä toiminto käyttöön ottaaksesi salasanakehottuksen käyttöön ennen projektorin käyttöä.

- **Pois:** Valitse "Pois" voidaksesi kytkeä projektorin päälle ilman salasanavahvistusta.
- **Päälle:** Valitse "Päälle" käyttääksesi suojausvarmennusta, kun projektori käynnistetään.

Turva-ajastin

Ajastimen avulla voidaan valita tunti, jona projektorin voidaan käyttää (Kuukausi/Päivä/Tunti). Kun aika on kulunut, salasanaa kysytään uudelleen.

Vaihda salasana

Käytä asettaaksesi tai muokataksesi salasanaa, jonka kehote tulee näkyviin projektorin käynnistyksen yhteydessä.

PROJEKTORIN KÄYTTÖ

Aseta HDMI-linkkiasetukset -valikko

Huomautus:

- Kun liität HDMI CEC -yhteensopivia laitteita projektoriin HDMI-kaapeleilla, voit ohjata niitä samassa Virta päällä - tai Virta pois -tilassa käyttämällä projektoriin OSD-valikon HDMI Link -ohjausominaisuutta. Tämä mahdollistaa yhden tai ryhmässä usean laitteen käynnistämisen tai sammuttamisen HDMI Link -ominaisuutta käyttämällä. Tyypillisessä määrittämisessä DVD-soittimen voi liittää projektoriin vahvistimella tai kotiteatterijärjestelmällä.

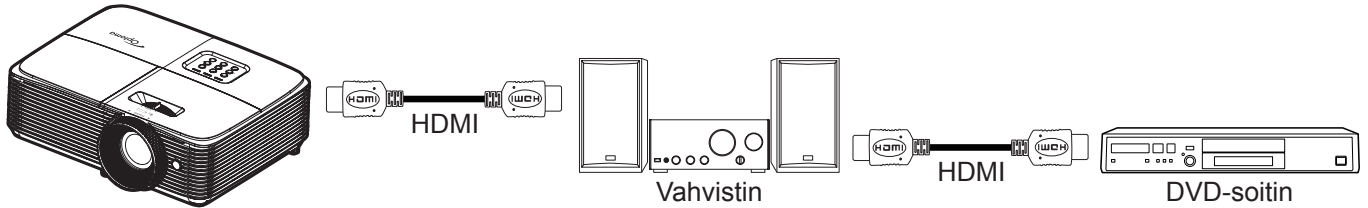

HDMI Link

Ota HDMI Link -toiminto käyttöön tai pois käytöstä. Inclusive TV, Power on link - ja Power off link -valinnat ovat käytettävissä vain, kun asetus on "Päälle"-tilassa.

Inclusive TV

Jos asetus on "Kyllä"-tilassa, TV ja projektori sammuvat automaattisesti samaan aikaan. Jos haluat estää molempien laitteiden samanaikaisen sammumisen, aseta asetukseksi "Ei".

Power On Link

CEC-virta päälle -komento.

- Mutual:** Projektori ja CEC-laite kytkeytyvät päälle samanaikaisesti.
- PJ -> Device:** CEC-laite käynnistyy vasta, kun projektori on kytketty päälle.
- Device -> PJ:** Projektori käynnistyy vasta, kun CEC-laite on kytketty päälle.

Power Off Link

Ota tämä toiminto käyttöön salliaksesi sekä HDMI Link -toiminnon ja projektorin kytkeytyä pois päältä automaattisesti yhtä aikaa.

Asetukset testikuvio -valikko

Testikuvio

Valitse testikuvioksi vaihtoehdoista vihreä, magenta tai valkoinen ristikko tai ota tämä toiminto pois käytöstä (pois).

Aseta kaukosäädinasetukset -valikko

IR-toiminto

Aseta Infrapunatoiminto-asetus.

- Päälle:** Valitse "Päälle", projektoriä voi käyttää kaukosäätimellä ylä-infrapunavastaanottimesta.
- Pois:** Valitse "Pois", projektoriä ei voi käyttää kaukosäätimellä. Kun valitset "Pois", voit taas käyttää näppäimistöä näppäimiä.

Käyttäjät1/ Käyttäjät2/ Käyttäjät3

Määritä oletustoiminto kohteille Käyttäjät1, Käyttäjät2 tai Käyttäjät3 vaihtoehdoista Testikuvio, Kirkkaus, Kontrasti, Uniajastin, Color Matching, Väriämpötila, Gamma, Projisointi, Lampun asetukset, Zoomi ja Pysäyt.

PROJEKTORIN KÄYTTÖ

Asetukset valinnat-valikko

Kieli

Valitse kuvaruutuvalikko vaihtoehtoista Englanti, Saksa, Ranska, Italia, Espanja, Portugali, Puola, Hollanti, Ruotsi, Norja/Tanska, Suomi, Kreikka, Perinteinen kiina, Yksinkertaistettu kiina, Japani, Korea, Venäjä, Unkari, Tšekki, Arabia, Thai, Turkki, Persia, Vietnam, Indonesia, Romania ja Slovakia.

Tekstitys

Ääniteksti on tekstiversio ohjelman äänestä ja muista näytöllä näytetyistä tiedoista. Jos tulosignaali sisältää äänitekstejä, voit kytkeä tämän ominaisuuden päälle ja katsoa kanavia. Käytettävissä oleviin valintoihin sisältyvä "Pois", "CC1" ja "CC2".



Huomautus: Kuvateksti on käytettävissä vain Video NTSC -tilassa.

Menu Settings

Aseta valikon sijainti näytöllä ja määritä valikkoajastinasetukset.

- **Valikon sijainti:** Valitse valikon sijainti näytöllä.
- **Menu Timer:** Aseta, kuinka kauan OSD-valikko pysyy näkyvissä näytöllä.

Automaattinen lähde

Jos asetat tämän valinnan "Päälle"-tilaan ja painat projektorin näppäimistön -painiketta tai kaukosäätimen -painiketta, seuraava käytettävissä oleva tulolähde valitaan automaattisesti. Aseta "Pois" ottaaksesi automaattisen lähde-toiminnon pois käytöstä.

Tulolähde

Valitse tulolähde vaihtoehtoista HDMI1 ja HDMI2/MHL.

Input Name

Käytä tulotoiminnon uudelleen nimeämiseen helpompaa yksilöintiä varten. Käytettävissä olevat valinnat ovat HDMI1 ja HDMI2/MHL.

Korkea paikka

Kun "Päälle" on valittu, tuulettimet pyörivät nopeammin. Tämä toiminto on hyödyllinen suurissa korkeuksissa, joissa ilma on ohutta.

Display Mode Lock

Valitse "Päälle" tai "Pois" lukitaksesi tai avataksesi näyttötila-asetusten säädön.

Näppäimistölukko

Kun näppäimistölukko-toiminto on "Päälle", näppäimistö on lukittu. Projektoria voi kuitenkin käyttää kaukosäätimellä. Kun valitset "Pois", voit taas käyttää näppäimistöä.

Tiedon piilotus

Ota tämä toiminto käyttöön piilottaaksesi tietoviestin.

- **Pois:** Valitse "Pois", jos haluat näyttää "Etsii"-viestin.
- **Päälle:** Valitse "Päälle", jos haluat piilottaa tietoviestin.

Logo

Valitse haluamasi aloitusnäyttö tällä toiminnolla. Jos muutoksia tehdään, ne tulevat voimaan seuraavan kerran kun projektori käynnistetään.

- **Oletus:** Oletuskäynnistysruutu.
- **Neutraali:** Logo ei näytetä aloitusnäytöllä.
- **Käyttäjä:** Käytä tallennettua tilaa aloitusnäyttönä.

PROJEKTORIN KÄYTTÖ

Taustaväri

Käytä tätä toimintoa näyttääksesi sinisen, punaisen, vihreän, harmaan värin, ei mitään tai logonäytön, kun signaalia ei ole käytettävissä.

Huomautus: Jos taustaväriksi on asetettu "Ei mitään", taustaväri on musta.

Asetuksen nollausvalikko

Reset OSD

Palauta kuvaruutuvalikon asetukset tehtaan oletusasetuksiin.

Reset to Default

Palauta Asetusvalikko-asetukset tehtaan oletusasetuksiin.

Info-valikko

Info-valikko

Näytä alla luetellut projektorin tiedot:

- Regulatory
- Serial Number
- Source
- Resolution
- Refresh Rate
- Näyttötila
- Virtatila (Valmiustila)
- Lampputunnit
- Filter Usage Hours
- Kirkkaustaso
- Laiteohjelmistoversio

KUNNOSSAPITO

Lampun vaihtaminen

Projektori havaitsee automaattisesti lampun käyttöiän loppumisen. Kun lamppu lähenee käyttöikänsä loppua, varoitusviesti tulee näkyviin näytölle.



Kun näet tämän viestin, ota yhteys paikalliseen jälleenmyyjään tai huoltokeskukseen lampun vaihtamiseksi niin pian kuin mahdollista. Varmista, että projektori on ehtinyt jäähtyä vähintään 30 minuuttia, ennen kuin vaihdat lampun.



Varoitus: Jos projektori on kiinnitetty kattoon, ole varovainen avatessasi lampun käyttöpaneelia. On suositeltavaa käyttää suojalaseja vaihdettaessa kattoon kiinnitetyn projektorin lampua. Ole varovainen, ettei mitään irrallisia esineitä putoa projektorista.



Varoitus: Lampunkotelo on kuuma! Anna sen jäähtyä, ennen kuin vaihdat lampun!



Varoitus: Henkilövahinkojen välttämiseksi älä pudota lamppumoduulia tai koske hehkulamppuun. Hehkulamppu saattaa rikkoutua ja aiheuttaa vahinkoja pudotessaan.

KUNNOSSAPITO

Lampun vaihtaminen (jatkuu)

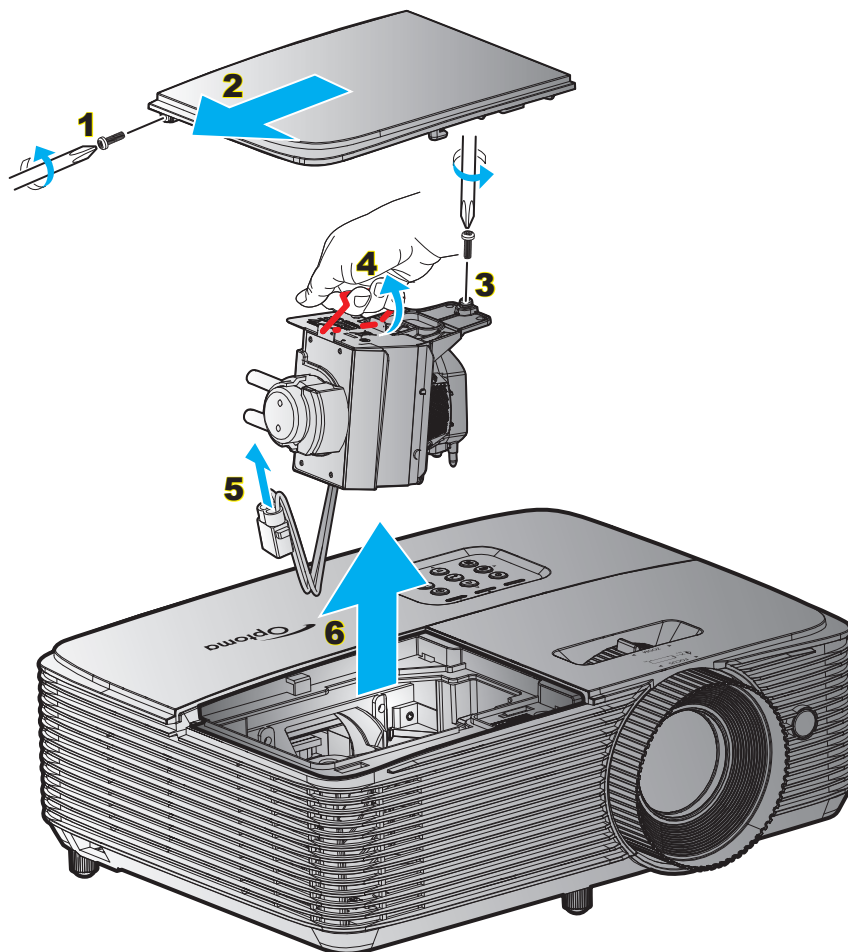

Toimenpide:

1. Kytke projektorin virta pois päältä painamalla kaukosäätimen tai projektorin näppäimistön "P" -painiketta.
2. Anna projektorin jäähtyä vähintään 30 minuutin ajan.
3. Irrota virtajohto.
4. Irrota kannen ruuvi. **1**
5. Irrota kansi. **2**
6. Irrota lamppumoduulin ruuvi. **3**
7. Nosta lampun kahva ylös. **4**
8. Irrota lampun johto. **5**
9. Poista lamppumoduuli varovasti. **6**
10. Tee tämä käänteisessä järjestyksessä, kun kiinnität lamppumoduulin.
11. Käynnistä projektori ja nollaa lampun ajastin.
12. Lampun nollaus: (i) Paina "Valikko" → (ii) Valitse "Asetukset" → (iii) Valitse "Lampun asetukset" → (iv) Valitse "Lampun nollaus" → (v) Valitse "Kyllä".

Huomautus:

- *Lampun kannen ruuveja ja lamppua ei voi irrottaa.*
- *Projektoria ei voida käynnistää, jos lampun kantta ei ole asetettu paikalleen projektoriin.*
- *Älä koske mihinkään lampun lasialueeseen. Käden rasva voi aiheuttaa lampun särkymisen. Pyyhi lamppumoduuli kuivalla kankaalla, jos sitä kosketetaan vahingossa.*

KUNNOSSAPITO

Pölysuodattimen asennus ja puhdistus

Pölysuodattimen asennus

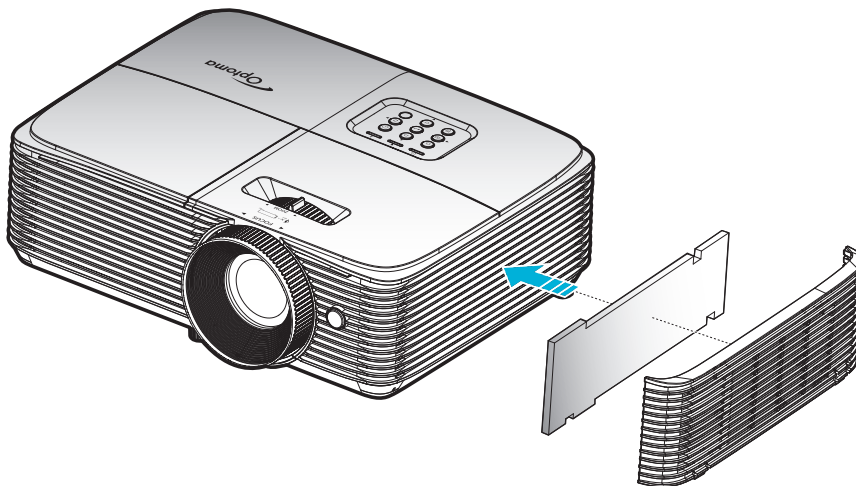

Huomautus: Pölysuodattimet vaaditaan/toimitetaan vain määrättyillä alueilla, joilla esiintyy liikaa pölyä.

Pölysuodattimen puhdistus

On suositeltavaa puhdistaa pölysuodatin kolmen kuukauden välein. Puhdista se useammin, jos projektoria käytetään pölyisessä ympäristössä.

Toimenpide:

1. Kytke projektorin virta pois päältä painamalla kaukosäätimen tai projektorin näppäimistön "⏻" -painiketta.
2. Irrota virtajohto.
3. Irrota pölysuodatin varovasti. **1**
4. Clean or replace the dust filter. **2**
5. Tee tämä käänteisessä järjestyksessä, kun kiinnität pölysuodattimen.

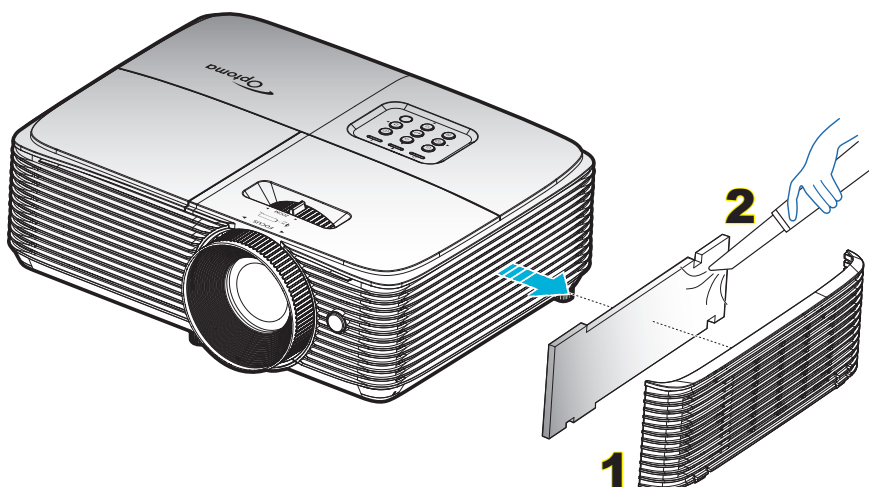

LISÄTIETOJA

Yhteensopivat kuvatarkkuudet

Digitaalinen yhteensopivuus

B0/Määritetty ajastus	B0/Standardiajoitus	B0/Yksityiskohtainen ajastus	B1/Videotila	B1/Yksityiskohtainen ajastus
720 x 400 @ 70Hz	1280 x 720 @ 60Hz	Alkuperäinen ajoitus:	640 x 480p @ 60Hz	720 x 480p @ 60Hz
640 x 480 @ 60Hz	1280 x 800 @ 60Hz	XGA: 1024 x 768 @ 60Hz	720 x 480p @ 60Hz	1280 x 720p @ 60Hz
640 x 480 @ 67Hz	1280 x 1024 @ 60Hz	WXGA: 1280 x 800 @ 60Hz	1280 x 720p @ 60Hz	1366 x 768 @ 60Hz
640 x 480 @ 72Hz	1400 x 1050 @ 60Hz	1080P: 1920 x 1080 @ 60Hz	1920 x 1080i @ 60Hz	1920 x 1080i @ 50Hz
640 x 480 @ 75Hz	1600 x 1200 @ 60Hz		720(1440) x 480i @ 60Hz	1920 x 1080p @ 60Hz
800 x 600 @ 56Hz	1440 x 900 @ 60Hz		1920 x 1080p @ 60Hz	
800 x 600 @ 60Hz	1280 x 720 @ 120Hz		720 x 576p @ 50Hz	
800 x 600 @ 72Hz	1024 x 768 @ 120Hz		1280 x 720p @ 50Hz	
800 x 600 @ 75Hz			1920 x 1080i @ 50Hz	
832 x 624 @ 75Hz			720(1440) x 576i @ 50Hz	
1024 x 768 @ 60Hz			1920 x 1080p @ 50Hz	
1024 x 768 @ 70Hz			1920 x 1080p @ 24Hz	
1024 x 768 @ 75Hz			1920 x 1080p @ 30Hz	
1280 x 1024 @ 75Hz				
1152 x 870 @ 75Hz				

HDMI1.4 for HDMI 2

B0/Määritetty ajastus	B0/Standardiajoitus	B0/Yksityiskohtainen ajastus	B1/Videotila	B1/Yksityiskohtainen ajastus
720 x 400 @ 70Hz	1280 x 720 @ 60Hz	Alkuperäinen ajoitus:	720 x 480i @ 60Hz	1280 x 720p @ 60Hz
640 x 480 @ 60Hz	1280 x 800 @ 60Hz	1080P: 1920 x 1080 @ 60Hz	720 x 576i @ 50Hz	1366 x 768 @ 60Hz
640 x 480 @ 67Hz	1280 x 1024 @ 60Hz		720 x 480p @ 60Hz	1920 x 1080p @ 120Hz
640 x 480 @ 72Hz	1400 x 1050 @ 60Hz		720 x 576p @ 60Hz	3840 x 2160 @ 30Hz
640 x 480 @ 75Hz	1600 x 1200 @ 60Hz		1280 x 720p @ 50Hz	
800 x 600 @ 56Hz	1440 x 900 @ 60Hz		1280 x 720P @ 60Hz	
800 x 600 @ 60Hz	1280 x 720 @ 120Hz		1920 x 1080i @ 50Hz	
800 x 600 @ 72Hz	1024 x 768 @ 120Hz		1920 x 1080i @ 60Hz	
800 x 600 @ 75Hz			1920 x 1080p @ 50Hz	
832 x 624 @ 75Hz			1920 x 1080p @ 60Hz	
1024 x 768 @ 60Hz			1920 x 1080p @ 24Hz	
1024 x 768 @ 70Hz			1920 x 1080p @ 25Hz	
1024 x 768 @ 75Hz			1920 x 1080p @ 30Hz	
1280 x 1024 @ 75Hz			640 x 480p @ 60Hz	
1152 x 870 @ 75Hz			720 x 480p @ 60Hz	
			720 x 576P @ 50Hz	
			720 x 480i @ 60Hz	
			2880 x 480i @ 60Hz	
			1440 x 480p @ 60Hz	
			2880 x 576i @ 50Hz	
			1440 x 576p @ 50Hz	
			1440 x 576i @ 50Hz	

LISÄTIETOJA

HDMI2.0 For HDMI 1

B0/Määritetty ajastus	B0/Standardiajoitus	B0/Yksityiskohtainen ajastus	B1/Videotila	B1/Yksityiskohtainen ajastus
720 x 400 @ 70Hz	1280 x 720 @ 60Hz	Alkuperäinen ajoitus:	720 x 480i @ 60Hz	3840 x 2160 @ 60Hz
640 x 480 @ 60Hz	1280 x 800 @ 60Hz	1080P: 1920 x 1080 @ 60Hz	720 x 576i @ 50Hz	1920 x 1080p @ 120Hz
640 x 480 @ 67Hz	1280 x 1024 @ 60Hz		720 x 480P @ 60Hz	
640 x 480 @ 72Hz	1400 x 1050 @ 60Hz		720 x 576p @ 50Hz	
640 x 480 @ 75Hz	1600 x 1200 @ 60Hz		1280 x 720p @ 50Hz	
800 x 600 @ 56Hz	1440 x 900 @ 60Hz		1280 x 720P @ 60Hz	
800 x 600 @ 60Hz	1280 x 720 @ 120Hz		1920 x 1080i @ 50Hz	
800 x 600 @ 72Hz	1024 x 768 @ 120Hz		1920 x 1080i @ 60Hz	
800 x 600 @ 75Hz			1920 x 1080p @ 50Hz	
832 x 624 @ 75Hz			1920 x 1080p @ 60Hz	
1024 x 768 @ 60Hz			1920 x 1080p @ 24Hz	
1024 x 768 @ 70Hz			1920 x 1080p @ 25Hz	
1024 x 768 @ 75Hz			1920 x 1080p @ 30Hz	
1280 x 1024 @ 75Hz			640 x 480p @ 60Hz	
1152 x 870 @ 75Hz			720 x 480p @ 60Hz	
			720 x 576P @ 50Hz	
			720 x 480i @ 60Hz	
			2880 x 480i @ 60Hz	
			1440 x 480p @ 60Hz	
			2880 x 576i @ 50Hz	
			1440 x 576p @ 50Hz	
			1440 x 576i @ 50Hz	
			3840 x 2160p @ 24Hz	
			3840 x 2160p @ 25Hz	
			3840 x 2160p @ 30Hz	
			3840 x 2160p @ 50Hz	
			3840 x 2160p @ 60Hz	
			4096 x 2160p @ 24Hz	
			4096 x 2160p @ 25Hz	
			4096 x 2160p @ 30Hz	
			4096 x 2160p @ 50Hz	
			4096 x 2160p @ 60Hz	

LISÄTIETOJA

True 3D video -yhteensopivuus

Tuloresoluutio	HDMI 1.4a 3D-tulo	Tuloajoitus		
		1280 x 720P @ 50Hz	Top-and-Bottom	
		1280 x 720P @ 60Hz	Top-and-Bottom	
		1280 x 720P @ 50Hz	Kuvapakkaus	
		1280 x 720P @ 60Hz	Kuvapakkaus	
		1920 x 1080i @ 50Hz	Side-by-Side (Puoli)	
		1920 x 1080i @ 60Hz	Side-by-Side (Puoli)	
		1920 x 1080P @ 24Hz	Top-and-Bottom	
		1920 x 1080P @ 24Hz	Kuvapakkaus	
	HDMI 1.3	1920 x 1080i @ 50Hz	Side-by-Side (Puoli)	SBS-tila on päällä
		1920 x 1080i @ 60Hz		
		1280 x 720P @ 50Hz		
		1280 x 720P @ 60Hz		
		1920 x 1080i @ 50Hz	Top-and-Bottom	TAB-tila on päällä
		1920 x 1080i @ 60Hz		
		1280 x 720P @ 50Hz		
		1280 x 720P @ 60Hz		
		480i 1024 x 768 @ 120Hz	HQFS	3D-muoto on Frame sequential
	1280 x 720 @ 120Hz			

Huomautus:

- Jos 3D-tulo on 1080p @ 24 Hz, DMD:n tulisi toistua kokonaisuutena monikertana 3D-tilalla.
- Tuki NVIDIA 3DTV -toistolle, jos Optomalla ei ole patenttimaksua.
- 1080i@25 Hz ja 720p@50 Hz toimivat 100 Hz:illä; 1080p@24 Hz toimii 144 Hz:illä; muut 3D-ajoitukset toimivat 120 Hz:illä.

LISÄTIETOJA

Kuvakoko ja projisointietäisyys

(16:9)-näytön halkaisijan pituus		Näyttökoko L X K				Projektioetäisyys (E)				Offset (Hd)	
(m)	(jalkaa)	(m)		(tuumaa)		(m)		(jalkaa)		(m)	(tuumaa)
		Leveys	Korkeus	Leveys	Korkeus	Laaja	Tele	Laaja	Tele		
0,76	30	0,66	26,15	0,37	14,71	1,0	3,28	1,1	3,61	0,06	2,36
1,02	40	0,89	34,86	0,5	19,6	1,3	4,27	1,4	4,59	0,08	3,15
1,27	50	1,11	43,58	0,62	24,5	1,6	5,25	1,8	5,91	0,10	3,94
1,52	60	1,33	52,29	0,75	29,4	2,0	6,56	2,2	7,22	0,12	4,72
1,78	70	1,55	61,01	0,87	34,3	2,3	7,55	2,5	8,20	0,14	5,51
2,03	80	1,77	69,73	1	39,2	2,6	8,53	2,9	9,51	0,16	6,30
2,29	90	1,99	78,44	1,12	44,1	2,9	9,51	3,2	10,50	0,18	7,09
2,54	100	2,21	87,16	1,25	49	3,3	10,83	3,6	11,81	0,19	7,48
3,05	120	2,66	104,59	1,49	58,8	3,9	12,80	4,3	14,11	0,24	9,45
3,81	150	3,32	130,74	1,87	73,5	4,9	16,08	5,4	17,72	0,30	11,81
4,57	180	3,98	156,88	2,24	88,2	5,9	19,36	6,5	21,33	0,36	14,17
5,08	200	4,43	174,32	2,49	98,1	6,6	21,65	7,2	23,62	0,40	15,75
6,35	250	5,53	217,89	3,11	122,6	8,2	26,90	9,0	29,53	0,50	19,69
7,62	300	6,64	261,47	3,74	147,1	9,8	32,15	10,8	35,43	0,59	23,23

Huomautus: Zoomaussuhde on 1,1x.

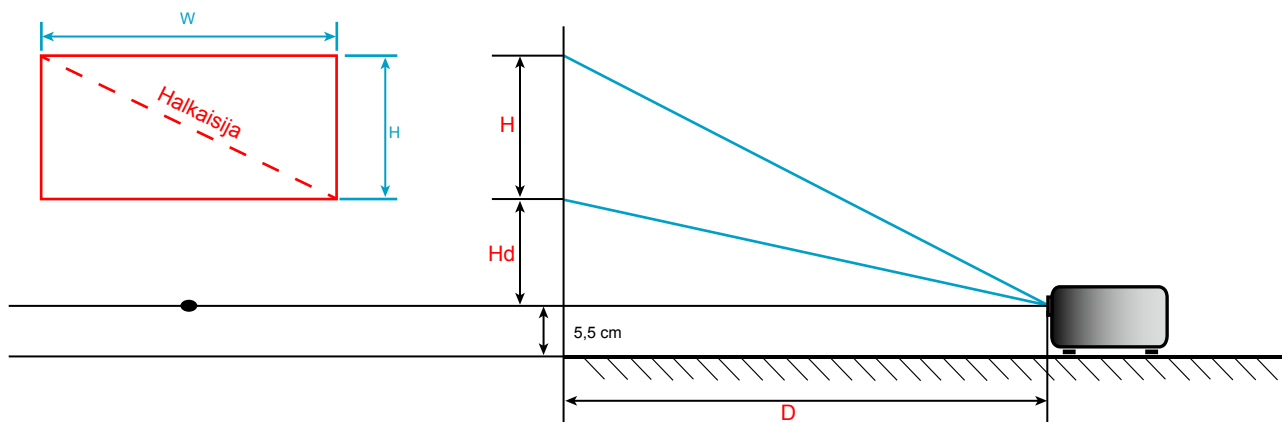

LISÄTIETOJA

Projektorin mitat ja kattokiinnitysasennus

1. Käytä Optoma-kattopidikettä projektorin vahingoittumisen välttämiseksi.
2. Jos haluat käyttää kolmannen osapuolen kaatokiinnityssarjaa, varmista, että ruuvit, joita käytetään projektorin kiinnittämiseen, vastaavat seuraavia teknisiä tietoja:
 - Ruuvityyppi: M4*3
 - Ruuvien vähimmäispituus: 10mm

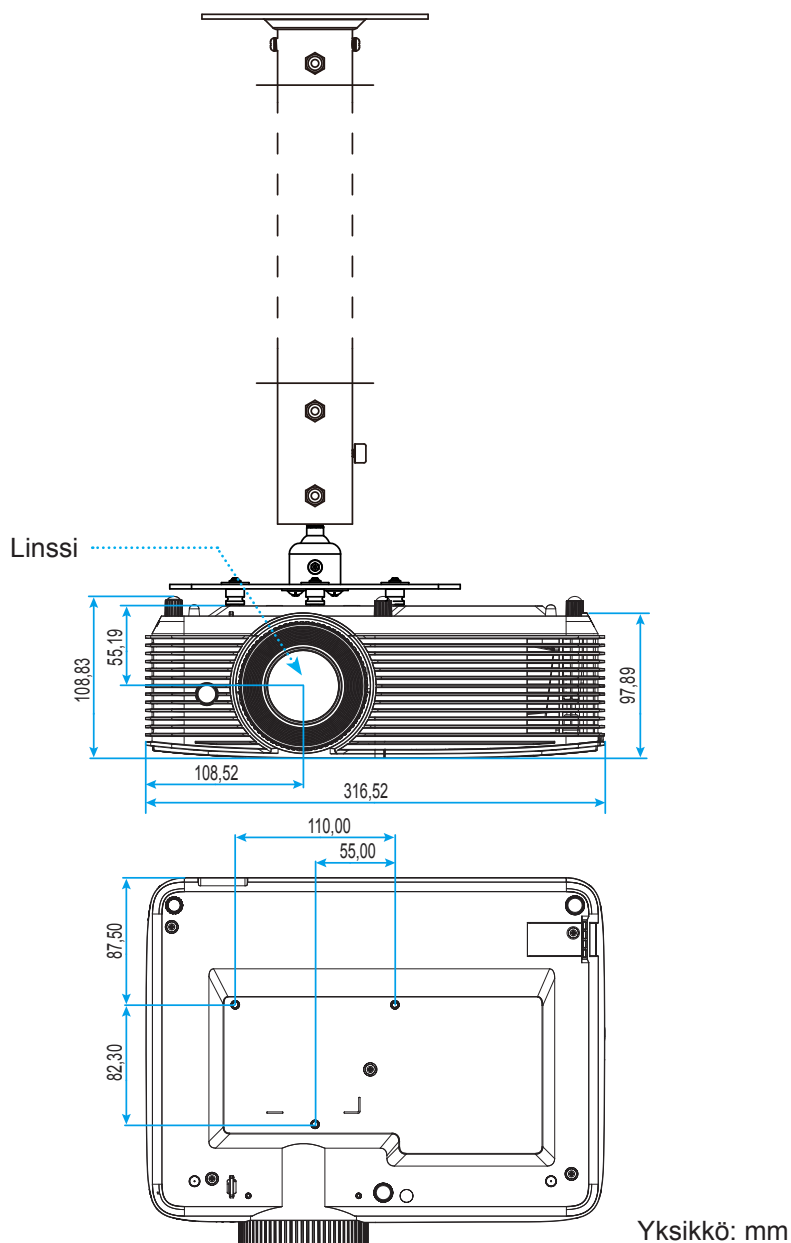

Huomautus: Vääränlaisesta asennuksesta aiheutuneet vahingot eivät kuulu takuun piiriin.



Varoitus:

- Jos ostat kattoasennussarjan muulta yhtiöltä, varmista että se käyttää oikeankokoisia ruuveja. Ruuvikokoon vaikuttaa kiinnityslevyn paksuus.
- Varmista, että katon ja projektorin pohjan välillä on vähintään 10 cm.
- Vältä asentamasta projektoria lämmönlähteen lähelle.





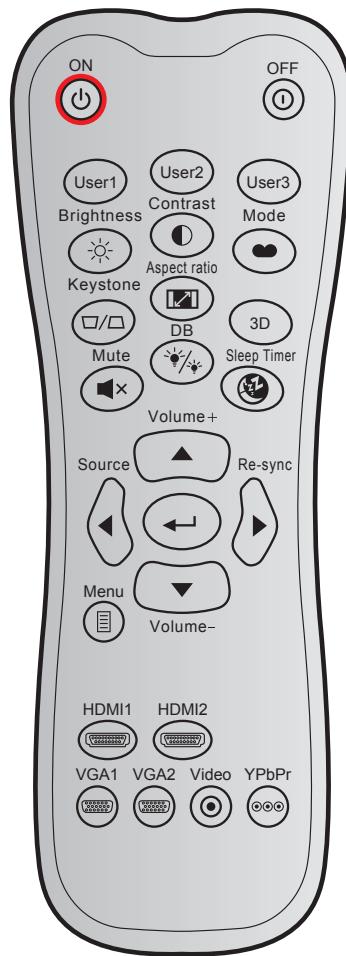







LISÄTIETOJA

IR-kaukosäädinkoodit



Näppäin		Mukautettu koodi		Datakoodi	Tulostaminen-näppäinmääritys	Kuvaus
		Tavu 1	Tavu 2	Tavu 3		
Virta päälle		32	CD	02	ON	Paina kytkeäksesi projektorin päälle.
Virta pois		32	CD	2E	OFF	Paina kytkeäksesi projektorin pois päältä.
Käyttäjä 1		32	CD	36	Käyttäjä1	Käyttäjän määrittämät näppäimet. Katso asetusohjeet sivulla 36.
Käyttäjä 2		32	CD	65	Käyttäjä2	
Käyttäjä 3		32	CD	66	Käyttäjä3	
Kirkkaus		32	CD	41	Kirkkaus	Säädä kuvan kirkkaus.
Kontrasti		32	CD	42	Kontrasti	Säädä kuvien tummimpien ja vaaleimpien kohtien välistä suhdetta.
Näyttötila		32	CD	05	Tila	Valitse näyttötila eri sovellusten optimoituja asetuksia varten. Katso sivu 29.
Kuvankorjaus		32	CD	07	Kuvankorjaus	Voit korjata projektorin kallistuksen aiheuttamaa kuvan vääristymää.
Kuvasuhde		32	CD	64	Kuvasuhde	Paina muuttaaksesi näytetyn kuvan kuvasuhdetta.
3D		32	CD	89	3D	Valitse manuaalisesti 3D-sisältöä vastaava 3D-tila.
Volume +		32	CD	09	Volume +	Säädä lisätäksesi äänenvoimakkuutta.

LISÄTIETOJA

Näppäin		Mukautettu koodi		Datakoodi	Tulostaminen-näppäinmääritys	Kuvaus
		Tavu 1	Tavu 2	Tavu 3		
Neljä suuntanäppäintä		32	CD	11	▲	Käytä painiketta ▲, ◀, ▶ tai ▼ kohtien valitsemiseen tai valinnan säätämiseen.
		32	CD	10	◀	
		32	CD	12	▶	
		32	CD	14	▼	
Lähde		32	CD	18	Lähde	Valitse tulosignaali painamalla "Source"-painiketta.
Enter-näppäin		32	CD	0F		Vahvista valinta.
Re-Sync		32	CD	04	Re-Sync	Synkronoi projektori automaattisesti vastaamaan lähdesignaalia.
Volume -		32	CD	0C	Volume -	Säädä vähentääksesi äänenvoimakkuutta.
Valikko		32	CD	0E	Valikko	Näyttää projektorin näyttövalikot tai poistuu niistä.
HDMI 1		32	CD	16	HDMI1	Paina "HDMI1", jos haluat valita lähteen HDMI 1 -liitännästä.
HDMI 2		32	CD	30	HDMI2	Paina "HDMI2", jos haluat valita lähteen HDMI 2 / MHL -liitännästä.
VGA1		32	CD	1B	VGA1	Ei toimintoa.
VGA2		32	CD	1E	VGA2	Ei toimintoa.
Video		32	CD	1C	Video	Ei toimintoa.
YPbPr		32	CD	17	YPbPr	Ei toimintoa.

LISÄTIETOJA

Vianmääritys

Jos projektoria käyttäessäsi esiintyy ongelmia, katso seuraavia ohjeita. Jos ongelma ei poistu, ota yhteyttä paikalliseen jälleenmyyjään tai huoltokeskukseen.

Kuvaongelmat

-  *Ruudulle ei ilmesty kuvaa*
 - Varmista, että kaikki kaapelit ja virtaliitännät on liitetty kunnolla "Asennus"-osiossa kuvatulla tavalla.
 - Tarkista, että liittimet ovat ehjiä.
 - Tarkista, että projektorin lamppu on asennettu kunnolla. Katso lisätietoja "Lampun vaihtaminen"-osasta.
 - Varmista, että "Mykistys"-ominaisuutta ei ole kytketty päälle.

-  *Kuva ei ole tarkka*
 - Säädä projektorin linssin tarkennusrengasta.
 - Varmista, että heijastusnäyttö on vaaditun etäisyyden päässä projektorista. (Katso sivu 45).

-  *Kuva on venynyt näytettäessä 16:9-muotoista DVD-levyä*
 - Kun toista anamorfista DVD:tä tai 16:9 DVD:tä, projektori näyttää parhaan kuvan 16:9 muodossa projektoripuolella.
 - Jos toistat LBX-muotoista DVD:tä, vaihda muoto LBX:ksi projektorin näyttövalikossa.
 - Jos toistat 4:3 -muotoista DVD:tä, vaihda muoto 4:3 :ksi projektorin näyttövalikossa.
 - Aseta näyttömuodoksi 16:9-laajakuvasuhte DVD-soittimesta.

-  *Kuva on liian pieni tai iso*
 - Säädä zoomin vipua projektorin päällä.
 - Siirrä projektoria lähemmäs tai kauemmas valkokankaasta.
 - Paina projektorin paneelissa "Valikko", siirry kohtaan "Näyttö → Aspect Ratio". Kokeile eri asetuksia.

-  *Kuva on kallistunut sivuilta:*
 - Jos mahdollista, sijoita projektori uudelleen niin, että se on keskitetty valkokankaaseen ja sijaitsee sen alareunan alapuolella.
 - Tee säätö käyttämällä kuvaruutuvalikon "Näyttö → Kuvankorjaus"-valintaa.

-  *Kuva on käänteinen*
 - Valitse kuvaruutuvalikosta "Asetukset → Projisointi" ja säädä projisoinnin suunta.

-  *Epäselvä kaksoiskuva*
 - Paina "3D"-painiketta ja vaihda "Auto"-tilaan välttääksesi normaalin 2D-kuvan muuttumisen epäselväksi kaksoiskuvaksi.

LISÄTIETOJA

-  *Kaksi kuvaa, side-by-side (rinnakkain) -muoto*
- Paina "3D"-painiketta ja vaihda "SBS Mode"-tilaan tulosignaalille, joka on muotoa HDMI 1.3 2D 1080i side-by-side.

-  *Kuva ei näy 3D:nä*
- Tarkista onko 3D-lasien akku lopussa.
 - Tarkista onko 3D-lasit kytketty päälle.
 - Kun tulosignaali on muotoa HDMI 1.3 2D (1080i side-by-side half), paina "3D"-painiketta ja vaihda "SBS Mode"-tilaan.

Muita ongelmia

-  *Projektorin lakkaa vastaamasta hallintalaitteisiin*
- Jos mahdollista, sulje monitori ja irrota virtajohto ja odota vähintään 20 sekuntia, ennen kuin yhdistät virtajohdon uudelleen.

-  *Lamppu palaa tai siitä kuuluu poksahdusääni*
- Kun lampun toiminta päättyy, se sammuu, ja siitä saattaa kuulua äänekkäs poksahdus. Jos näin tapahtuu, laite ei käynnisty, ennen kuin lamppu on vaihdettu. Vaihtaaksesi lampun, toimi sivuilla 39-40, kohdassa "Lampun vaihtaminen" annettujen ohjeiden mukaisesti.

Kaukosäädinongelmat

-  *Jos kaukosäädin ei toimi*
- Tarkista, että kaukosäädintä osoitetaan $\pm 15^\circ$ kulmassa projektorin infrapunavastaanottimista.
 - Tarkista, ettei kaukosäätimen ja projektorin välillä ole esteitä. Siirrä 6 metrin säteelle projektorista.
 - Varmista, että paristot on asetettu oikein.
 - Vaihda paristot, jos ne ovat vanhentuneet.

LISÄTIETOJA





Varoitusvalo

Kun varoitusosoittimet (katso seuraavasta) syttyvät tai vilkkuvat, projektori sammuu automaattisesti:

- "LAMPUN"-LED-merkkivalo palaa punaisena ja "Päällä/Valmiustila"-merkkivalo vilkkuu punaisena.
- "LÄMPÖTILA"-LED-merkkivalo palaa punaisena ja jos "Päällä/Valmiustila"-merkkivalo vilkkuu punaisena. Tämä osoittaa, että projektori on ylikuumentunut. Tavallisissa oloissa projektori voidaan kytkeä takaisin päälle.
- "LÄMPÖTILA"-LED -merkkivalo vilkkuu punaisena ja jos "Päällä/Valmiustila"-merkkivalo vilkkuu punaisena.

Irrota virtajohto projektorista, odota 30 sekuntia ja yritä uudelleen. Jos varoitusvalo syttyy uudelleen tai vilkkuu, ota yhteyttä lähimpään huoltokeskukseen saadaksesi tukea.

LED-merkkivalojen selitys

Viesti	 Virran merkkivalo	 Virran merkkivalo	 Lämpötila-LED-merkkivalo	 Lampun-LED-merkkivalo
	(Punainen)	(Vihreä tai sininen)	(Punainen)	(Punainen)
Valmiustila (Virtajohto)	Tasainen valo			
Virta päällä (lämmitys)		Vilkkuu (0,5 s pois / 0,5 s päällä)		
Virta päällä ja lamppu palaa		Tasainen valo		
Virta pois (jäähdytys)		Vilkkuu (0,5 s pois / 0,5 s palaa). Palaa takaisin tasaiseen punaiseen valoon, kun jäähdytintuuletin kytkeytyy pois päältä.		
Quick Resume (100 s)		Vilkkuu (0,25 s pois / 0,25 s päällä)		
Virhe (vika lampussa)	Vilkkuu			Tasainen valo
Virhe (tuuletinvika)	Vilkkuu		Vilkkuu	
Virhe (ylikuumentunut)	Vilkkuu		Tasainen valo	
Valmiustila (Burn in -tila)		Vilkkuu		
Burnin (Lämpipää)		Vilkkuu		
Burnin (Jäähdytys)		Vilkkuu		

- Virta pois:

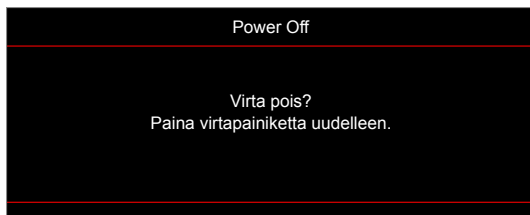

LISÄTIETOJA

- Lamppuvaroitus:



- Lämpötilavaroitus:



- Tuuletinvika:

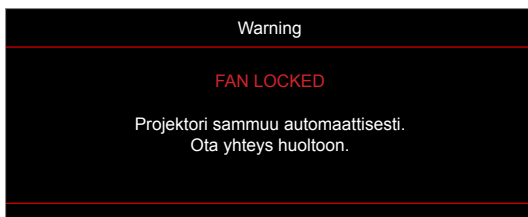

- Näyttöalueen ulkopuolella:



- Virrankatkaisuvaroitus:

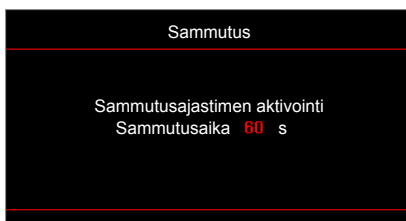

- Turva-ajastinhälytys:

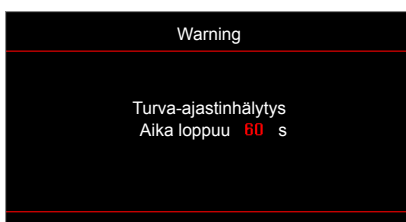

LISÄTIETOJA

Tekniset tiedot

Optinen	Kuvaus
Natiiviresoluutio	1080p
Maksimikuvatarkkuus	3840 x 2160 (60 Hz) HDMI 2.0:lle
Linssi	Manuaalinen zoomaus ja tarkennus
Kuvakoko (halkaisija)	28" ~ 301"
Heijastusetäisyys	1–10 m (tarkennusalue)

Sähköinen	Kuvaus
Tulot	- HDMI 1.4, jossa HDCP2.2 HDMI 2:lle - HDMI 2.0, jossa HDCP2.2 HDMI 1:lle
Lähdöt	- Audiolähtö - USB -virranlataus(5 V / 1,5 A)
Control	- 3D Sync VESA - USB (USB-ohjauslaiteohjelmistopäivitys, etähiiri, sivu ylös/alas)
Värintoisto	1073,4 miljoonaa väriä
Skannausnopeus	- Vaakaskannausnopeus: 15,375 - 91,146 KHz - Pystyskannausnopeus: 50–85 Hz (120 Hz projektorilla, jossa 3D-ominaisuus)
Synkronointiyhteensopivuus	Erillinen synkronointi
Sisäinen kaiutin	Kyllä, 10 W
Tehovaatimus	100–240 V AC, 50/60 Hz
Tuleva virta	3,3A
Virrankulutus	Kirkas: - Tyypillinen 245 W MAKS 270 W @ 110 V AC - Tyypillinen 240 W MAKS 264 W @ 220 V AC Virransäästö: - Tyypillinen 205 W MAKS 226 W @ 110 V AC - Tyypillinen 200 W MAKS 220 W @ 220 V AC

Mekaaninen	Kuvaus
Asennussuuntaus	Etu, Taka, Katto - Ylä, Taka - ylä
Mitat	- 369 mm (L) x 295 mm (S) x 123 mm (K) (ilman jalkoja) - 369 mm (L) x 295 mm (S) x 135 mm (HK) (jalkojen kanssa)
Paino	2,8 ± 0,5kg
Ympäristöolosuhteet	Käyttö 5–40 °C, 10–85 % kosteus (ei-kondensoituva)

Huomautus: Kaikki tekniset tiedot voivat muuttua ilman ilmoitusta.



LISÄTIETOJA

Optoman maailmanlaajuiset toimistot

Jos laite tarvitsee huoltoa, ota yhteys paikalliseen myyntipisteeseen.



USA

47697 Westinghouse Drive,
Fremont, CA 94539, USA
www.optomausa.com

 888-289-6786
 510-897-8601
 services@optoma.com



Kanada

47697 Westinghouse Drive,
Fremont, CA 94539, USA
www.optomausa.com

 888-289-6786
 510-897-8601
 services@optoma.com

Latinalainen Amerikka

47697 Westinghouse Drive,
Fremont, CA 94539, USA
www.optomausa.com

 888-289-6786
 510-897-8601
 services@optoma.com



Eurooppa

Unit 1, Network 41, Bourne End Mills
Hemel Hempstead, Herts,
HP1 2UJ, United Kingdom
www.optoma.eu
Huoltopuh.: +44 (0)1923 691865

 +44 (0) 1923 691 800
 +44 (0) 1923 691 888
 service@tsc-europe.com



Benelux BV

Randstad 22-123
1316 BW Almere
The Netherlands
www.optoma.nl

 +31 (0) 36 820 0252
 +31 (0) 36 548 9052



Ranska

Bâtiment E
81-83 avenue Edouard Vaillant
92100 Boulogne Billancourt, France

 +33 1 41 46 12 20
 +33 1 41 46 94 35
 savoptoma@optoma.fr



Espanja

C/ José Hierro, 36 Of. 1C
28522 Rivas VaciaMadrid,
Spain

 +34 91 499 06 06
 +34 91 670 08 32



Saksa

Wiesenstrasse 21 W
D40549 Düsseldorf,
Germany

 +49 (0) 211 506 6670
 +49 (0) 211 506 66799
 info@optoma.de

Skandinavia



Lerpeveien 25
3040 Drammen
Norway

 +47 32 98 89 90
 +47 32 98 89 99
 info@optoma.no

PO.BOX 9515
3038 Drammen
Norway

Korea

WOOMI TECH.CO.,LTD.
4F, Minu Bldg.33-14, Kangnam-Ku,
Seoul,135-815, KOREA
korea.optoma.com

 +82+2+34430004
 +82+2+34430005



Japani

東京都足立区綾瀬3-25-18
株式会社オーエス
コンタクトセンター: 0120-380-495

 info@os-worldwide.com
www.os-worldwide.com



Taiwan

12F., No.213, Sec. 3, Beixin Rd.,
Xindian Dist., New Taipei City 231,
Taiwan, R.O.C.
www.optoma.com.tw

 +886-2-8911-8600
 +886-2-8911-6550
 services@optoma.com.tw
asia.optoma.com



Hongkong

Unit A, 27/F Dragon Centre,
79 Wing Hong Street,
Cheung Sha Wan,
Kowloon, Hong Kong

 +852-2396-8968
 +852-2370-1222
www.optoma.com.hk

Kiina

5F, No. 1205, Kaixuan Rd.,
Changning District
Shanghai, 200052, China

 +86-21-62947376
 +86-21-62947375
www.optoma.com.cn



P/N:36.7EH01G001-A