

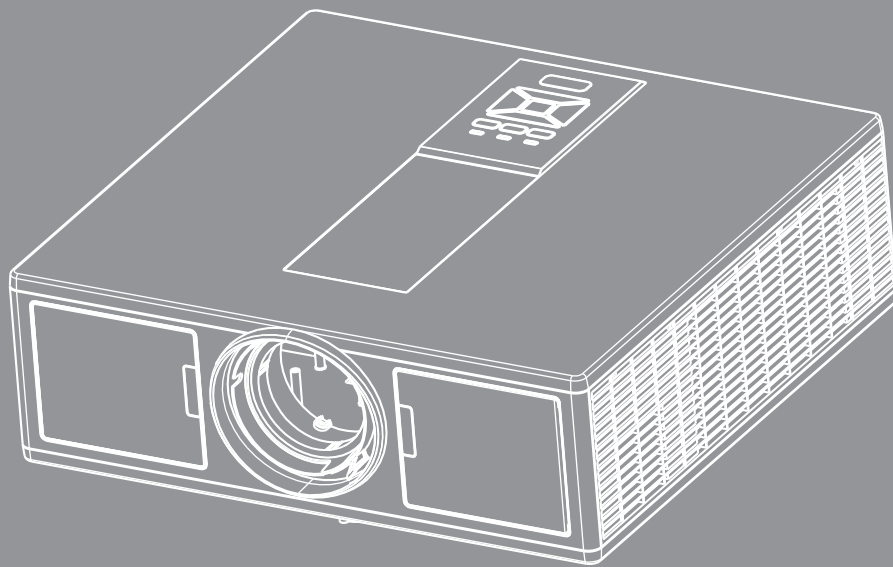

DLP® 投影机



目录

安全	3
管制和安全注意事项	5
简介	8
包装概览	8
产品概览	9
主机	9
控制面板	10
连接	11
遥控器	12
设置和安装	14
连接来源至投影机	14
打开/关闭投影机电源	16
警告指示灯	17
调整投影图像	18
用户控制	21
控制面板的使用	21
屏幕显示菜单	22
操作方法	22
结构	23
图片	27
屏幕	29
设置	31
音量	32
选项	33
3D	36
LAN	37
附录	38
投影机问题	38
如何使用Web浏览器控制投影机	40
快思聪RoomView控制工具	41
安装和清洁选配的滤网	43
兼容模式	44
吊顶安装	47
Optoma全球办事机构	48

安全

	等边三角形内带箭头的电闪符号旨在警示用户：产品内部有未绝缘的“危险电压”，存在人员触电危险。
	等边三角形内的惊叹号符号旨在警示用户：注意设备上标注的重要操作和维护(维修)文字说明。

警告：为降低火灾或电击风险，不要让本设备遭受雨淋或受潮。机壳内存在危险高电压。不要打开机壳。应委托专业人士进行维修。

B级辐射限制

此B级数字设备符合“加拿大干扰成因设备条例”的所有要求。

重要安全事项

- 1.切勿堵住任何的通风孔。为防止投影机过热，保证其可靠运行，建议将投影机安装在通风良好的位置。例如，切勿将投影机放在拥挤的咖啡桌、沙发、床上等位置。切勿将投影机放在机壳上，例如书架或者会限制气流的机柜上。
- 2.不要在靠近水的地方或潮湿的地方使用本投影机。为降低火灾和/或触电危险，切勿使本投影机遭受雨淋或受潮。
- 3.不要安装在热源附近，如散热器、加热器、火炉或其它产生热量的设备(如放大器)。
- 4.清洁时使用干布。
- 5.仅使用制造商指定的连接件/附件。
- 6.如果本机已物理损坏或者使用不慎，请勿继续使用本机。

物理损坏/使用不慎包括(但不限于)：

- 本机掉落。
- 电源线或插头损坏。
- 液体溅落到投影机上。
- 投影机遭受雨淋或受潮。
- 异物掉入投影机内或者内部元件松动。

请勿自行维修本装置。打开或拆下机壳时存在触电危险或其他危险。

- 7.不要让物品或液体进入投影机。否则，可能接触到危险电压点和短路部件，导致火灾或电击。
- 8.留意投影机外壳上的安全标志。
- 9.本机只应由相关服务人员进行修理。

预防措施



请遵循本用户指南中的所有警告、预防措施以及所推荐的维护事项。

- 警告 - 灯泡点亮时切勿直视投影机镜头。亮光可能会伤害您的眼睛。
- 警告 - 为降低火灾或电击危险，切勿使本投影机遭受雨淋或受潮。
- 警告 - 请勿打开或者拆卸本投影机，以免发生触电。
- 警告 - 请勿打开或者拆卸本投影机，以免发生触电。

务必：

- 在清洁产品前，关闭电源并从交流电源插座上拔掉电源线。
- 使用蘸有中性洗涤剂的柔软干布擦拭主机外壳。
- 如果本产品长期不用，应从交流插座中拔下电源插头。

切勿：

- 阻塞设备上用于通风的狭缝和开口。
- 使用擦洗剂、石蜡或者溶剂擦拭设备。
- 在如下条件下使用：
 - 极端炎热、寒冷或者潮湿的环境。
 - ▶ 6000英尺的海平面
 - 极热：> 35°C
 - 极冷：< 5°C
 - ▶ 6000英尺以上
 - 极热：> 30°C
 - 极冷：< 5°C
 - ▶ 极湿：> 70% R.H.(相对湿度)
 - 易受大量灰尘和泥土侵袭的区域。
 - 任何产生强磁场的设备附近。
 - 阳光直接照射。

3D安全信息

在你或者你的小孩使用3D功能之前，请遵守推荐的所有警告和预防措施。

警告

儿童和青少年在使用3D功能观看的时候，更容易遭受相关的健康风险，因此他们在观看这些图像的时候，应有人在场密切看管。

光敏感性发作警告和其他健康风险

- 某些观众在接触一些投影机图片或者视频游戏中包含的闪光图像或者灯光的时候，可能会癫痫发作或者中风。如果你患有或者拥有癫痫发作或者中风的家族史，请在使用3D功能之前咨询医疗专业人员。
- 即使无癫痫发作或者中风的个人或者家族病史，也可能存在未确诊的症状，导致光敏性癫痫发作。
- 孕妇、老年人、严重医疗症状的患者、以及失眠或者醉酒的人员应避免使用装置的3D功能。
- 如果你有如下任何症状，请立即停止观看3D画面，并咨询专业医疗人员：(1)视力矫正；(2)头晕目眩；(3)头晕；(4)不自主的运动，例如眼睛或者肌肉颤搐；(5)混乱；(6)恶心；(7)失去意识；(8)抽搐；(9)抽筋；以及/或者(10)迷失方向感。儿童和青少年比成人更容易经历这些症状。父母应监督自己的孩子，询问他们是否有这些症状。

- 此外，观看3D投影还会导致晕动病、感知的影视特效、迷失方向感、眼疲劳和姿势稳定性下降。建议用户期间频繁休息，以减缓这些影响。如果你的眼睛出现疲劳或者干燥症状，或者如果你发生上述任何症状，请立即停止使用此设备，并且在症状平息至少三十分钟之前，不得重新开始使用。
- 坐在距离屏幕较近的位置长时间观看3D投影可能会有损你的视力。最好的观看距离应为至少三倍的屏幕高度。建议观看者的眼睛与屏幕保持水平。
- 带着3D眼镜长时间观看3D投影可能会导致头痛或者疲劳。如果你出现头痛、疲劳或者眩晕，请停止观看3D投影并休息。
- 切勿将3D眼镜用于除了观看3D投影以外的任何其他用途。
- 将3D眼镜用于任何其他用途（例如：一般的眼镜、太阳镜、护目镜等等）可能会给你的身体造成伤害，并会削弱你的视力。
- 观看3D投影可能会导致某些观看者出现方向感迷失的情况。因此，切勿将你的3D投影仪放在开阔楼梯井、电缆、露台或者可能会绊倒、撞到、破碎或者坠落的其他物体附近。

版权所有

本出版物，包括所有的照片、插图和软件，都受国际版权法保护，保留所有权。在未事先获得作者书面同意的情况下，本手册、或者其中所含的任何材料均不得复制。

© 版权所有 2015

免责声明

本文件所含信息如有变更，恕不另行通知。关于本文件所含内容，制造商未作出任何陈述或者担保，而且未特别作出关于其对任何特殊用途的适销性或适合性的隐含担保。制造商保留修改本出版物以及不时修改所含内容的权利，而无义务向任何人通知此类修改或者变更。

商标识别

Kensington是ACCO Brand Corporation在美国的注册商标，在世界其他国家也进行了注册或者正在申请中。

HDMI、HDMI标志和High-Definition Multimedia Interface为HDMI Licensing LLC.在美国和其他国家的商标或注册商标。

IBM是International Business Machines, Inc.公司的商标或者注册商标。Microsoft、PowerPoint和Windows是微软公司的商标或者注册商标。

Adobe和Acrobat是Adobe Systems Incorporated的商标或者注册商标。

DLP、DLP Link和DLP标志是Texas Instruments的注册商标，BrilliantColor™是Texas Instruments的商标。

本手册所用的所有其他产品名称是其各自所有人的财产，且经过了认可。

管制和安全注意事项

本附录列出了与此投影机有关的一般注意事项。

FCC声明

本设备经检测，符合FCC规则第15部分中关于B级数字设备的限制规定。这些限制旨在提供合理的保护，以防止在一般住宅环境中造成有害干扰。本设备会产生、使用和辐射无线电频率能量，如果不遵照说明进行安装和使用，可能会对无线电通信产生有害干扰。

然而，这并不能保证在特定安装方式下不会产生干扰。如果本设确实对无线电或电视接收造成了有害干扰(可通过关闭和打开备电源来确定)，建议用户采取以下一项或多项措施来消除扰：

- 重新调整接收天线的方向或位置。
- 增大设备与接收器之间的距离。
- 将此设备和接收设备连接到不同电路的电源插座上。
- 向代理商或有经验的无线电/电视技术人员咨询以获得帮助。

注意：屏蔽线缆

连接其它计算设备时必须使用屏蔽线缆，以确保符合FCC管制要求。

小心

如果未经制造商明确许可进行任何变更或修改，会导致用户失去由联邦通信委员会授予的使用此设备的资格。

运行条件

本设备符合FCC规则第15部分的要求。本设备在运行时符合下面两个条件：

1. 本设备不会产生有害干扰
2. 本设备必须承受接收到的任何干扰，包括可能导致异常操作的干扰。

注意：加拿大用户

此B级数字设备符合加拿大ICES-003的要求。

Remarque à l'intention des utilisateurs canadiens

Cet appareil numérique de la classe B est conforme a la norme NMB-003 du Canada.

针对欧盟国家的符合性声明

- EMC指令2004/108/EC (包含修正内容)
- 低压指令2006/95/EC
- R & TTE指令1999/5/EC (如果产品具备RF功能)

废弃说明



废弃时不要将此电子设备作为普通垃圾处理。为减少污染和在最大程度上保护地球环境，请将其回收利用。

安全注意事项

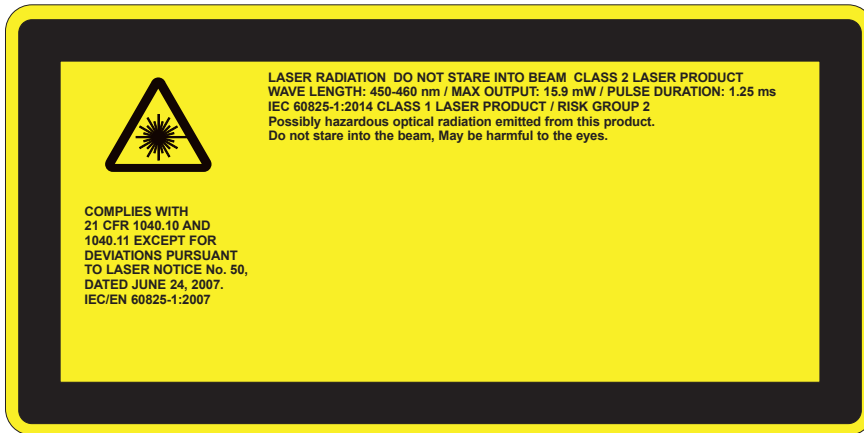

- 本产品被归类为 IEC 60825-1:2007 的 2 类产品，而且也遵守 21 CFR 1040.10 和 1040.11，2007 年 6 月 24 日颁布的第 50 号雷射公告所述的偏差除外。IEC 60825-1:2014：1 类激光产品 - 危险群组 2
- 解释标签包含有关激光功率的所有信息。
- 本款投影机内置了 4 类激光模块。绝不可尝试拆卸或更改本设备，这将非常危险。
- 未按照用户指南中的具体指示所进行的任何操作或调节，都会造成暴露于激光辐射危害下的风险。
- 不要打开或拆卸投影机，这将可能发生由于暴露于激光辐射下而造成损害。
- 当投影机开启时，请勿凝视激光束。过亮的光线可能导致您的眼睛永久性损伤。
- 在打开投影仪的时候，请确保投影范围内没有人看向镜头。
- 没有跟踪控制，调节或操作过程可能由于暴露于激光辐射下而造成损害。
- 对于组装、操作和维护的恰当指示，包括关于避免可能暴露于激光下以及伴随辐射超标达到 2 类排放限制的预防措施和明确警告。
- 此款投影机为符合 IEC 60825-1:2007 和 CFR 1040.10 以及 1040.11 标准的 2 类激光设备。
- 2 类激光产品，请勿直视激光光线。
- 本款投影机内置了 4 类激光模块。绝不可尝试拆卸或更改本设备，这将非常危险。
- 未按照用户指南中的具体指示所进行的任何操作或调节，都会造成暴露于激光辐射危害下的风险。
- 不要打开或拆卸投影机，这将可能发生由于暴露于激光辐射下而造成损害。
- 当投影机开启时，请勿凝视激光束。过亮的光线可能导致您的眼睛永久性损伤。
- 没有跟踪控制，调节或操作过程可能由于暴露于激光辐射下而造成损害。
- 对于组装、操作和维护的恰当指示，包括关于避免可能暴露于激光下以及伴随辐射超标达到 2 类排放限制的预防措施和明确警告。

简介

包装概览

请打开包装并检查包装箱内的所有物品，确保包装箱内有下列所有部件。如有任何物品缺失，请立即与最近的客户服务中心联系。

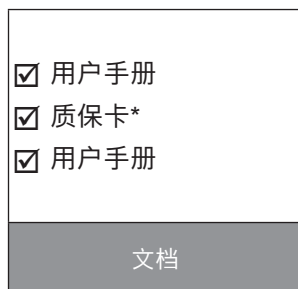
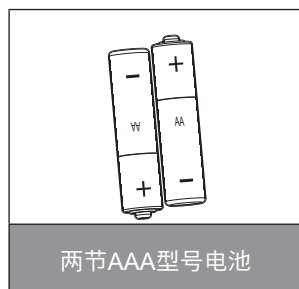
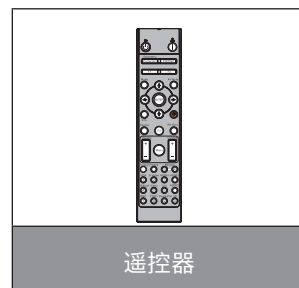
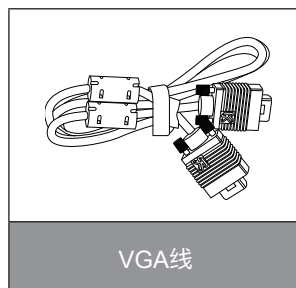
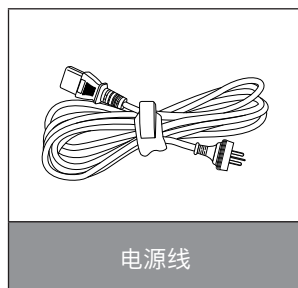
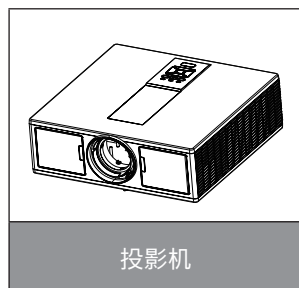

注意： * 有关欧洲地区的保修信息，请查阅www.optomaeurope.com。
由于各国家/地区应用不同，有些地区可能有不同的附件。

简介

产品概览

主机

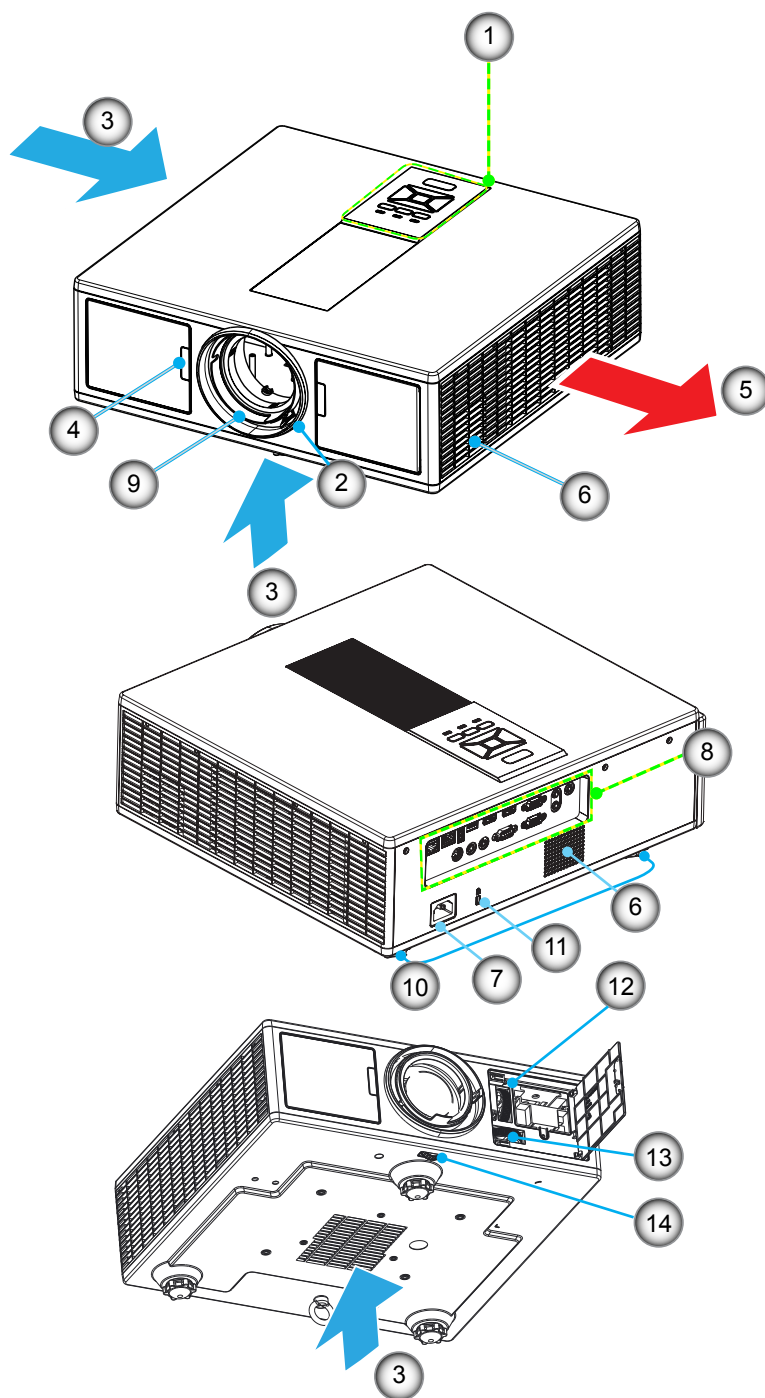

注意： 请不要阻塞投影机的进气/排气孔。

编号	项目
1.	键盘
2.	调焦环
3.	通风(入口)
4.	红外线接收器
5.	通风(出口)
6.	扬声器
7.	电源插座

编号	项目
8.	输入/输出连接
9.	镜头
10.	倾斜调节脚
11.	安全锁
12.	镜头移位(垂直)
13.	镜头移位(水平)
14.	镜头锁

简介

控制面板

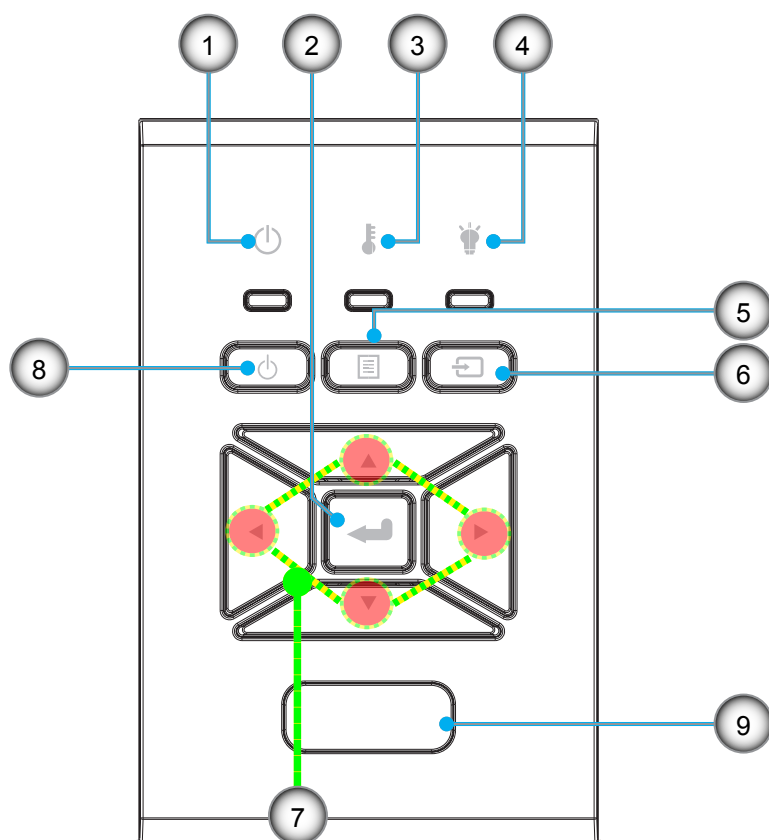

编号	项目
1.	开启/待机LED
2.	确定
3.	温度LED
4.	灯泡LED
5.	菜单

编号	项目
6.	信号源
7.	四方向选择键
8.	电源/待机按钮
9.	红外线接收器

简介

连接

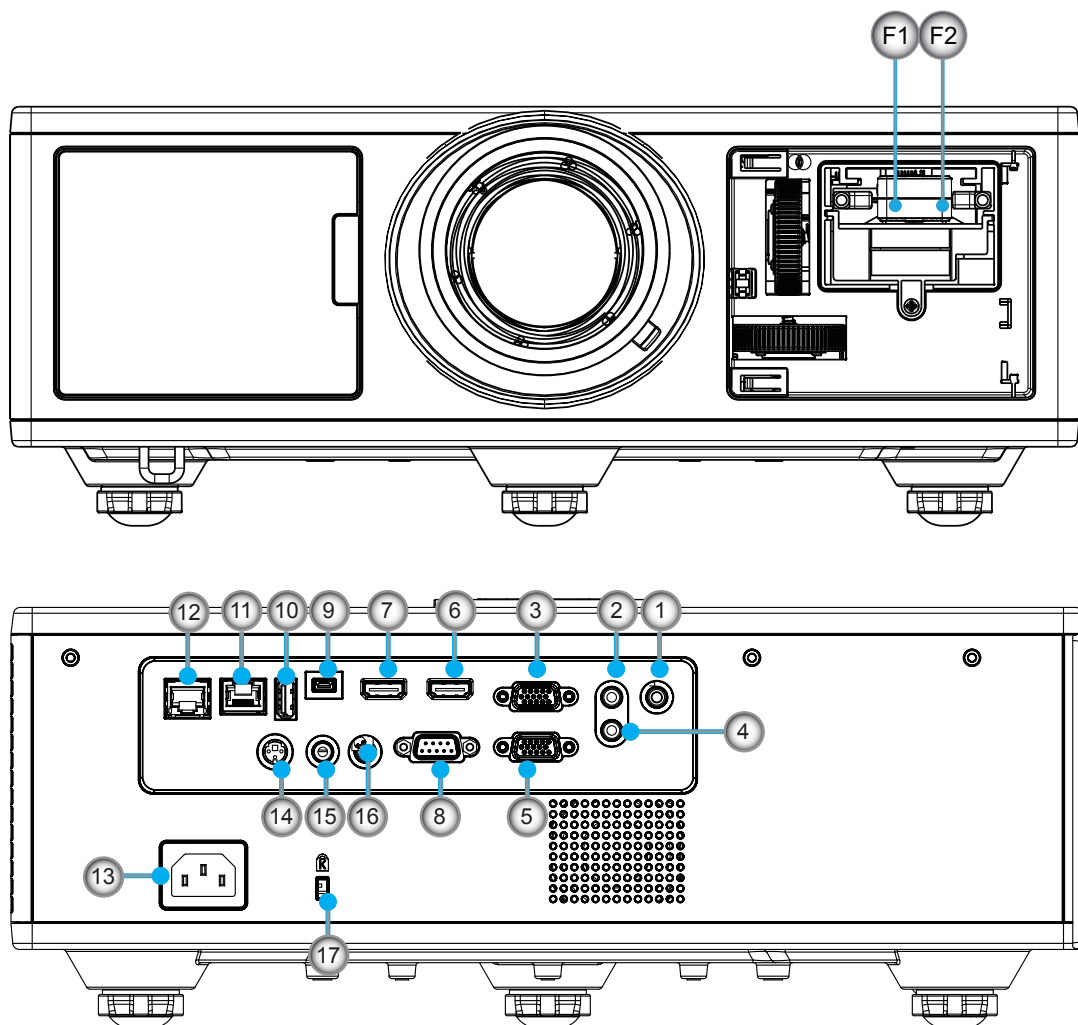

编号	项目
1.	麦克风接头
2.	音频连接器
3.	VGA In/YPbPr输入接口
4.	音频输出接口
5.	VGA输出连接器
6.	HDMI 1接口
7.	HDMI 2/MHL接口
8.	RS232C接口
9.	USB-B迷你接口
10.	USB电源输出(5 V --- 1.5 A)接头
11.	HDBaseT接口(根据型号)

编号	项目
12.	RJ45
13.	电源插座
14.	3D同步输出(5V)接口
15.	有线遥控连接接头
16.	12 V触发接头
17.	安全锁
F1	HDMI 3/MHL接口
F2	USB电源

简介

遥控器

编号	项目
1.	开启电源 开启投影机电源。
2.	几何校正 打开“几何校正”菜单。
3.	F1: 测试模式 显示测试模式。
4.	显示模式 选择显示模式。
5.	四方向选择键 选择项目或者调整。
6.	信息 显示投影机信息。
7.	F3: 色彩匹配 打开“色彩匹配”设置菜单。
8.	输入源选择 选择输入信号。
9.	菜单 启动OSD菜单。要退出OSD，再次按下“菜单”。
10.	音量控制 -/+ 提高/降低音量。
11.	冻结 冻结被投影的图像。
12.	影像比例 选择投影仪格式。
13.	VGA 切换至VGA源。
14.	HDMI 1 切换至HDMI 1源。
15.	HDBaseT (根据型号) 切换至HDBaseT源。
16.	3D 切换至3D源。
17.	关闭电源 关闭投影机。
18.	PIP (画中画)/PBP菜单 打开PIP/PBP菜单。
19.	F2: LAN设置 打开LAN设置菜单。

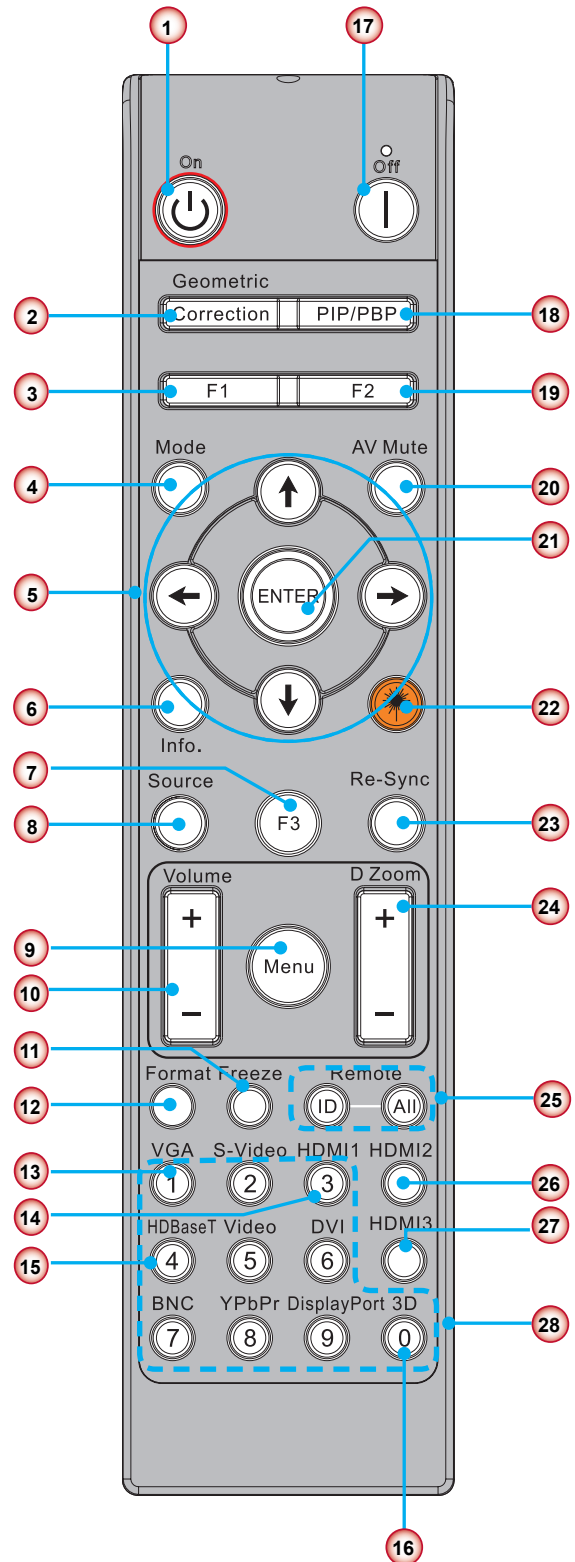

注意: 对于不支持这些功能的型号，某些按键可能不具功能。

简介

编号	项目
20.	AV静音 暂时关闭/开启音频和视频。
21.	确定 确认项目选择。
22.	激光 用作激光指示器。
23.	重新同步 自动将投影机同步至输入源。
24.	数字室-/+ 投影图像缩放。
25.	遥控ID/遥控所有 设定遥控器ID。
26.	HDMI 2 切换至HDMI 2源。
27.	HDMI 3 (接收器) 切换至HDMI 3 (接收器)源。
28.	数字键区(0 ~ 9) 用作数字键区数字“0 ~ 9”。

设置和安装

连接来源至投影机

连接计算机/笔记本电脑

注意:

由于各国家/地区应用不同, 有些地区可能有不同的附件。
(*)选件。

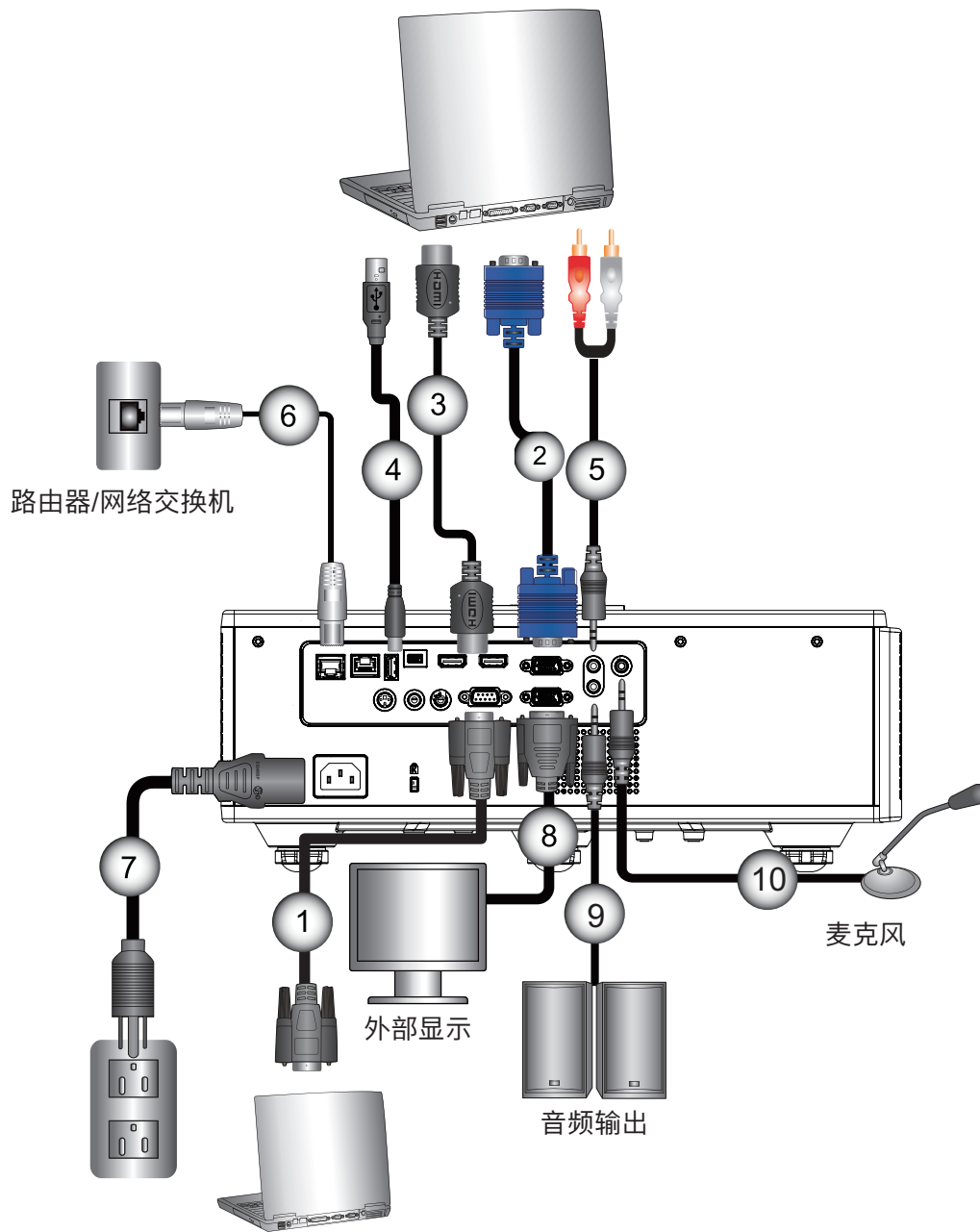

编号	项目
1.	RS232线
2.	VGA线
3.	HDMI线
4.	USB线
5.	音频输入电缆

编号	项目
6.	RJ45线
7.	电源线
8.	VGA输出电缆
9.	音频输出电缆
10.	麦克风连接线

设置和安装

连接到视频源

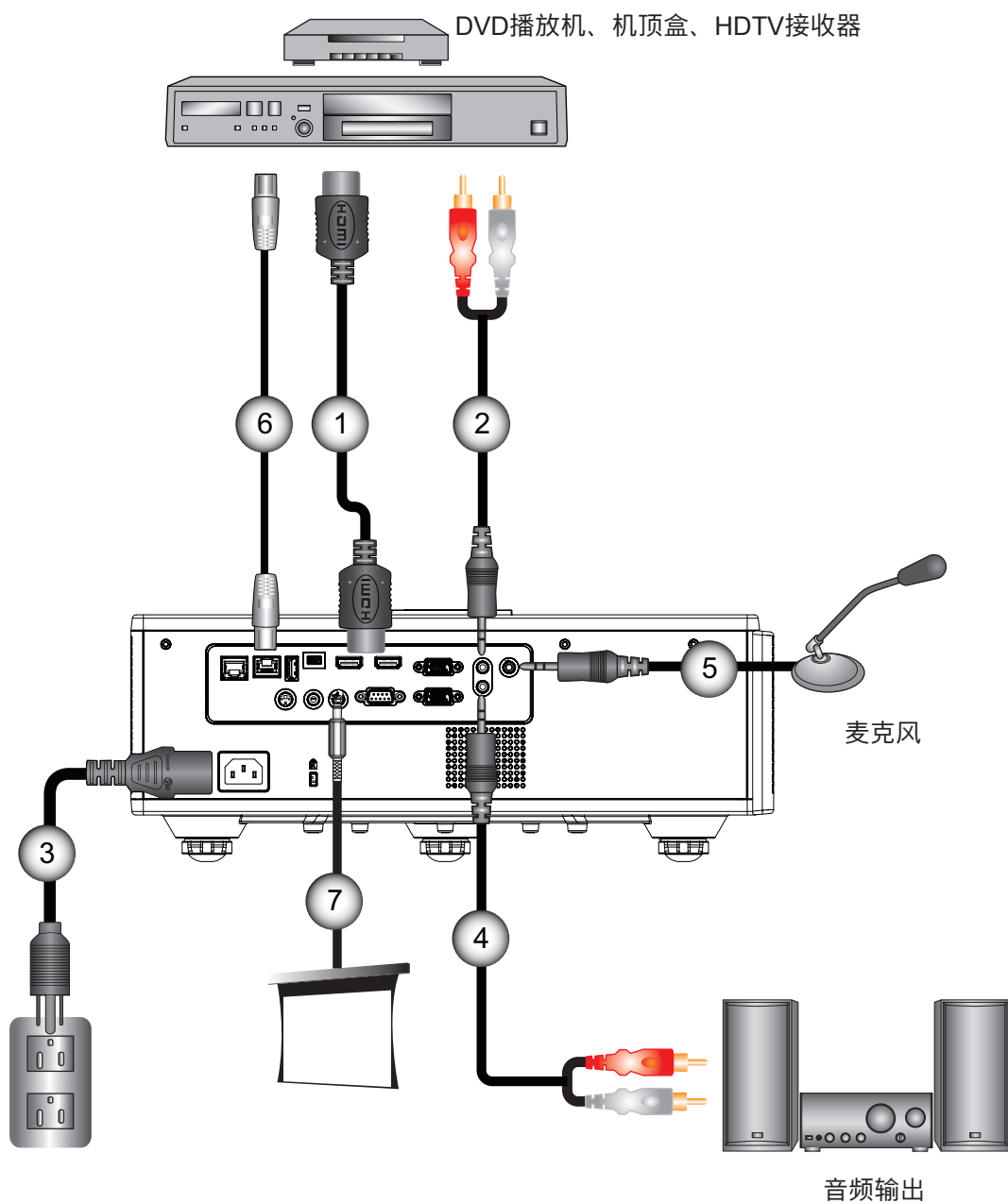

编号	项目	编号	项目
1.	HDMI线	5.	麦克风连接线
2.	音频输入电缆	6.	RJ-45线(Cat5线)
3.	电源线	7.	12 V直流电源插孔
4.	音频输出电缆	8.	HDMI3/MHL线

注意:

由于各国家/地区应用不同, 有些地区可能有不同的附件。
(*) 选件。

设置和安装

打开/关闭投影机电源

开启投影机电源

1. 牢固连接电源线和信号线。连接后，电源/待机LED将变成红色。
2. 按投影机或遥控器上的“”按钮打开灯泡电源。此时，电源/待机LED现在将变成蓝色。①
散热风扇继续转到约6秒进行散热。
3. 打开和连接您希望在屏幕上显示的信号源的电源(计算机、笔记本电脑、视频播放器等)，投影机将自动检测输入源。
 - ▶ 如果同时连接了多个信号源，按下控制面板上的“输入”按钮在输入间切换。

注意：在电源模式处于待机模式(功耗 $< 0.5 W$)的时候，VGA输出/有线遥控/局域网将在投影仪处于待机状态时解除激活。音频输出通路在待机模式下始终激活。HDBaseT控制在待机模式下始终解除激活。

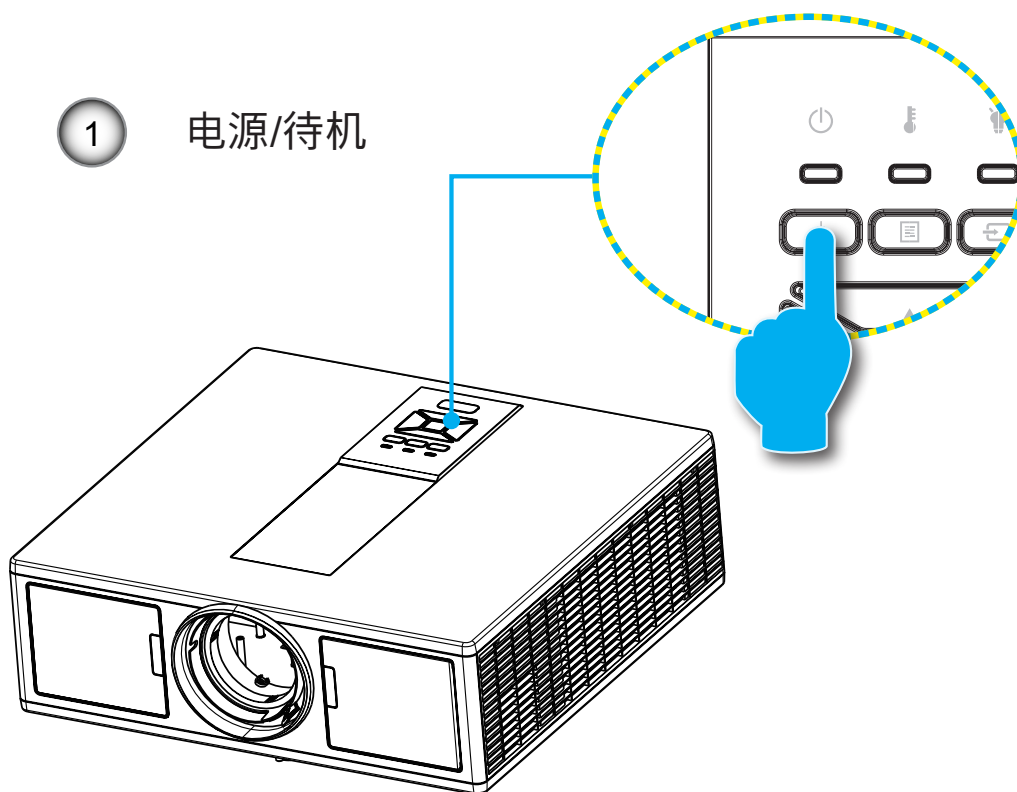



注意：首先打开投影机电源，然后选择信号源。

设置和安装

关闭投影机电源

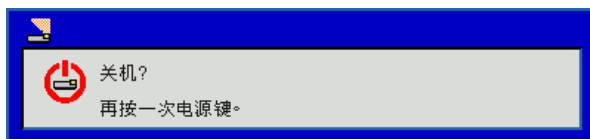
1. 按遥控器或控制面板上的“”按钮关闭投影机电源。屏幕上显示下面的消息。



请再次按下了“”按钮进行确认，否则信息将在10秒后消失。当您第二次按下“”按钮后，风扇将会启动冷却系统并将关机。

2. 散热风扇继续转到约4秒进行散热，电源/待机LED将闪烁红色。当电源/待机LED稳定显示红色时，投影机已进入待机模式。

必须等投影机完成冷却循环并进入待机模式后才能恢复工作。一旦进入待机模式，只需按“”按钮即可重新启动投影机。

3. 从电源插座和投影机上拔掉电源线。

警告指示灯

LED点亮信息

当警告指示灯(如下所述)点亮时，投影机将自动关闭：

- ❖ “灯泡”LED指示灯显示红色，并且如果“温度”指示灯闪烁红色。
- ❖ “温度”LED指示灯闪烁红色，这表示投影机过热。在正常情况下，投影机可以重新开启。
- ❖ “温度”LED指示灯闪烁红色。

从投影机上拔掉电源线，等待30秒，然后再试一次。如果警告指示灯仍点亮，请与附近的服务中心联系以寻求帮助。

信息	 电源LED		 温度LED	 灯泡LED
	红色	蓝色	红色	红色
待机状态(LAN关闭)	开启			
待机状态(LAN开启)	开启	开启		
开启电源		开启		
警告	闪烁			
错误(电源正常NG)			开启	开启
错误(风扇故障)			闪烁	
错误(温度过高)			开启	
错误(LD故障)				开启

设置和安装

调整投影图像

调整投影机高度

本投影机配有升降支脚，用于调整图像高度。

1. 找到您想要修正高度的投影机下面的可调节支脚。
2. 顺时针转动三个可调节环以升高投影机或逆时针以降低它。根据需要重复其余支脚。

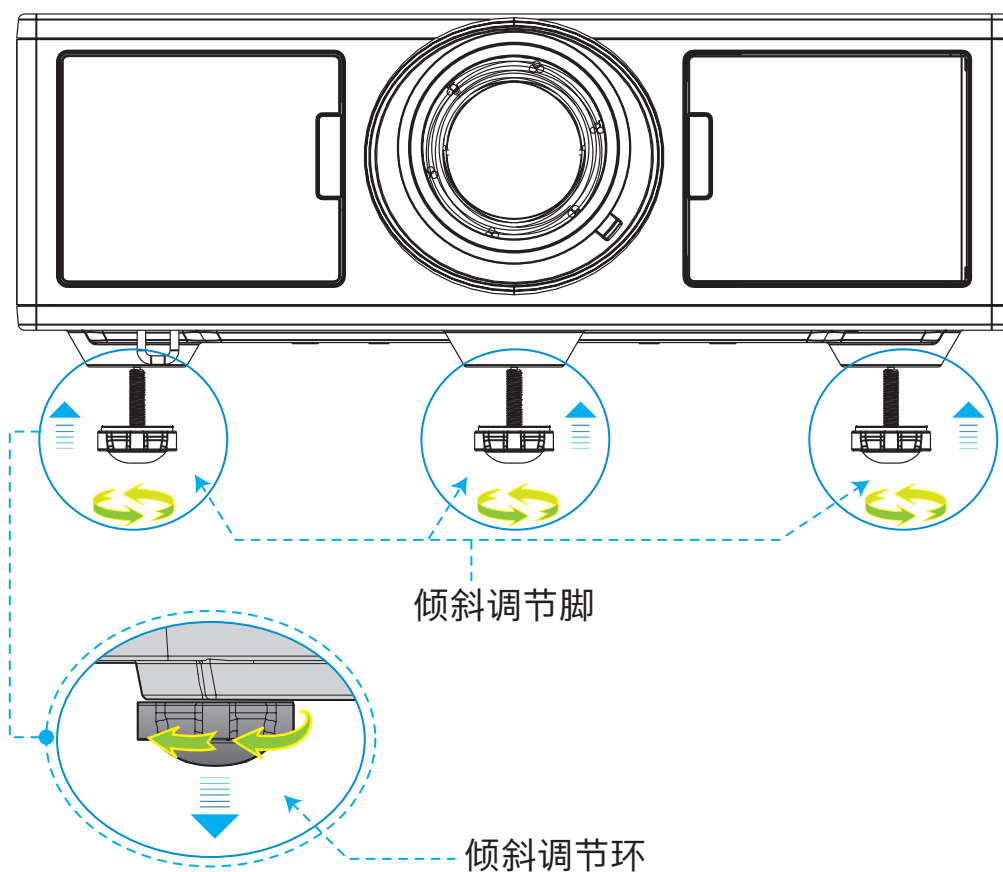

设置和安装

缩放和聚焦

1. 如需调节图像大小，请顺时针或者逆时针转动调节环，即可放大或者缩小投影图像。
2. 如需调节聚焦，请顺时针或者逆时针调节聚焦环，直至图像清晰。
投影机的聚焦范围(镜头至墙体)是4.27 ~ 25.59英尺(1.3 ~ 7.8米)。

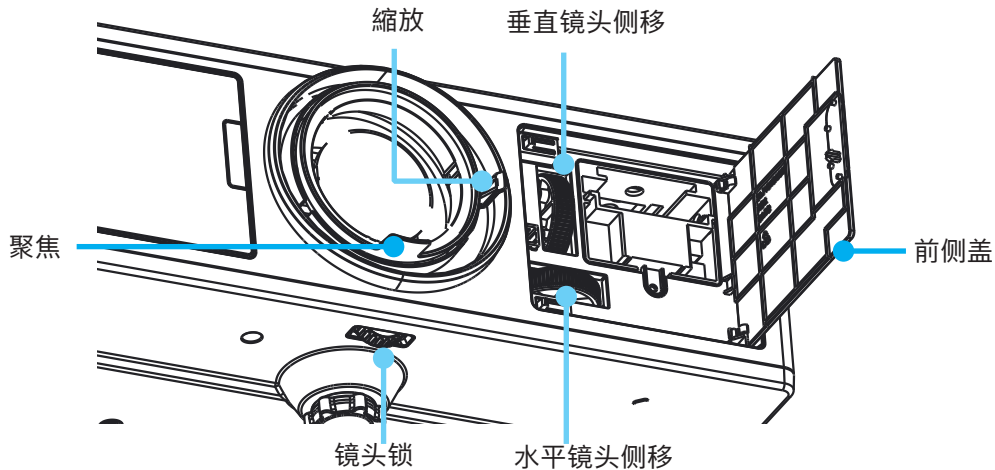

调整投影图像大小(对角线)

投影的图像大小是36 ~ 300英寸(1.09 ~ 9.09米)。

1. 打开投影仪的前侧盖。
2. 调节镜头侧移之前，解开镜头锁。
3. 旋转垂直/水平镜头侧移旋钮，使镜头侧移。
4. 顺时针转动镜头锁，将镜头锁在位置上。
(镜头侧移旋钮仍可旋转。)
5. 盖上投影仪的前侧盖。

注意： 镜头侧移行程为正三角形，当镜头水平移动到中心位置时，可垂直移动到最高点。

上视图

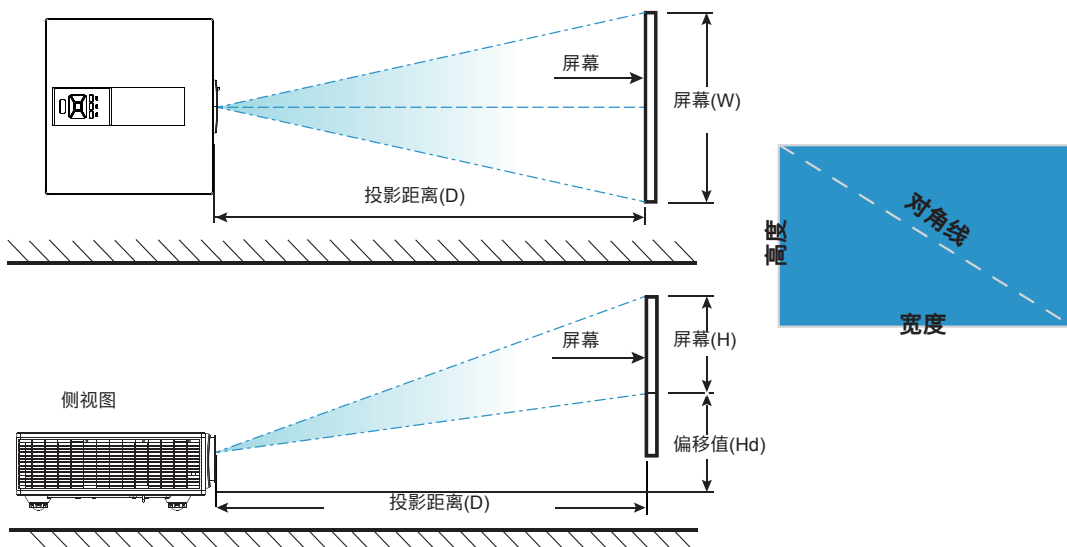

设置和安装

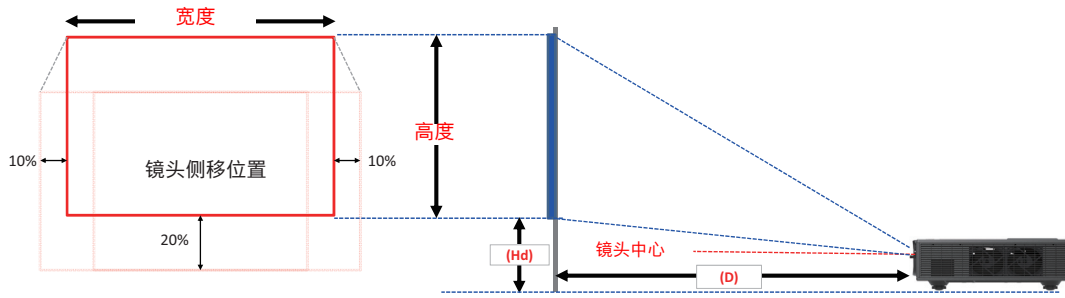







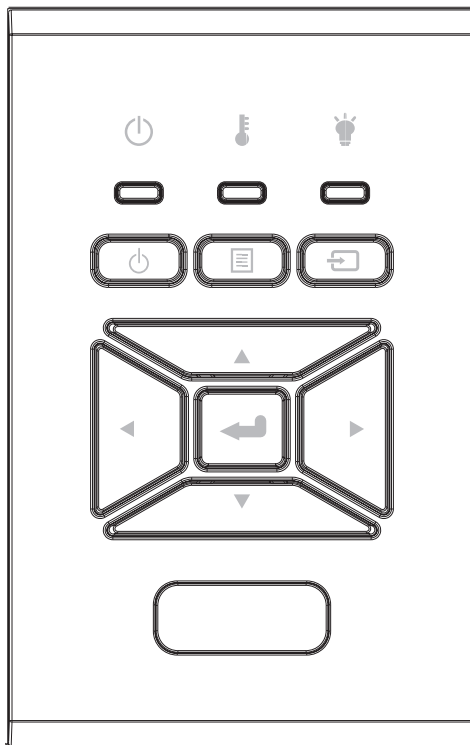

图像偏移													
	图像尺寸	屏幕尺寸W x H				投影距离(D)				偏移值(Hd)			
	英寸	厘米		英寸		厘米		英寸		厘米		英寸	
	对角线	宽度	高度	宽度	高度	宽度	长距	宽度	长距	宽度	长距	宽度	长距
WUXGA 16:10	36英寸	78.0	49.0	30.7	19.3	NA	170.0	NA	66.9	20.1	20.1	7.9	7.9
	100英寸	215.0	135.0	84.6	53.1	260.0	460.0	102.4	181.1	37.4	37.4	14.7	14.7
	150英寸	323.0	202.0	127.2	79.5	390.0	690.0	153.5	271.7	50.8	50.8	20.0	20.0
	200英寸	431.0	269.0	169.7	105.9	520.0	920.0	204.7	362.2	64.3	64.3	25.3	25.3
	250英寸	539.0	337.0	212.2	132.7	640.0	NA	252.0	NA	77.8	77.8	30.6	30.6
	300英寸	646.0	404.0	254.3	159.1	770.0	NA	303.1	NA	91.2	91.2	35.9	35.9

❖ 表格仅用于用户参考。

用户控制

控制面板的使用



名称	说明
电源 	请参阅第16-17页的“打开/关闭投影机电源”部分。
确定 	确定所选的项目。
输入 	选择输入信号
菜单 	启动屏幕视控系统(OSD)。如要退出OSD，请再次按“菜单”。
四方向选择键	使用▲▼◀▶选择项目或调整选择内容。
灯泡LED 	查看LED指示灯，了解投影仪光源的状态。
温度LED 	查看LED指示灯，了解投影仪的温度状态。
开启/待机LED 	查看LED指示灯，了解投影仪的电源状态。

用户控制

屏幕显示菜单

本投影机具有一个多语言屏幕显示(OSD)菜单，可以调整图像并更改多种设置。

操作方法

1. 如要打开OSD菜单，请按控制面板或投影机键盘上的“菜单”。
2. 当显示OSD时，使用▲▼键选择主菜单中的项目。在特定页上进行选择时，按下▶或“确定”键进入子菜单。
3. 使用▲▼键选择所需的项目，使用◀▶键调整设置。
4. 在子菜单中选择下一个要调整的项目，并按照如上所述进行调整。
5. 按下“确定”按钮，以确认。
6. 如要退出，请再次按下“菜单”。OSD菜单将关闭，投影机自动保存新的设置。

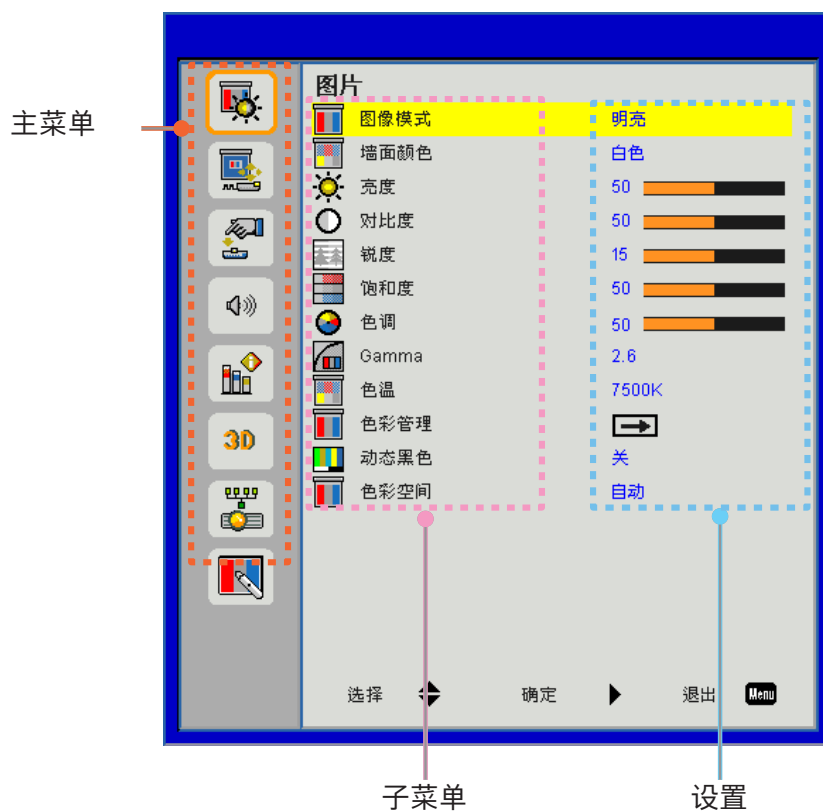

用户控制

结构

注意： 请注意： 屏幕菜单的内容依不同的信号类型或投影机型号而有差异。

主菜单	子菜单	设置		
图片	图像模式		明亮/演示/电影/sRGB/融合/DICOM SIM./用户 (如果客户更改了设置, 则请将“色彩模式”更改为“用户模式”)	
	墙面颜色		白色/浅黄色/浅蓝色/粉红色/深绿色	
	亮度			
	对比度			
	锐度			
	饱和度		(仅适用于VGA分量信号)	
	色调		(仅适用于VGA分量信号)	
	Gamma		电影/图像/1.8/2.0/2.2/2.6/黑板/DICOM SIM	
	色温		5500K/6500K/7500K/8500K/9500K	
	色彩管理	白色/红色/绿色/ 蓝色/青色/洋红色/ 黄色		色调/饱和/增益
	动态黑色			开/关
	色彩空间			非HDMI输入: 自动/RGB/YUV
			HDMI输入: 自动/RGB (0 ~ 255)/RGB (16 ~ 235)/YUV	
屏幕	纵横比		自动/4:3/16:9/16:10	
	相位			
	时钟频率			
	水平位置			
	垂直位置			
	数字缩放			
	投影			正投/吊装正投/背投/吊装背投
	几何校正	垂直梯形校正		
		水平梯形校正		
		4个角		开/关
		格线颜色		紫色/绿色
		恢复原值		是/否
	PIP-PBP设置	功能		PBP/PIP/关
		主信号源		VGA/HDMI-1/HDMI-2/接收器/HDBaseT
		子源		VGA/HDMI-1/HDMI-2/接收器/HDBaseT
		位置		顶部-左侧/顶部-右侧/底部-左侧/底部-右侧
		尺寸		小/中/大
交换				

用户控制

主菜单	子菜单	设置
设置	语言	英语/德语/法语/意大利语/西班牙语/波兰语/瑞典语/荷兰语/葡萄牙语/日语/繁体中文/简体中文/韩语/俄罗斯语/阿拉伯语/挪威语/土耳其语/丹麦语/芬兰语/希腊语/匈牙利语/捷克语/罗马尼亚语/泰国语/波斯语/越南语/印尼语/斯洛伐克语
	菜单位置	左侧-顶部、右侧-顶部、中心、左侧-底部、右侧-底部
	VGA Out (进入待机模式)	关闭/开启
	LAN (待机)	关闭/开启
	测试图案	无/网格/白色
	电源侦测自动开机	开/关
	恢复原值	是/否
音量	扬声器	开/关
	音频输出	开/关
	麦克风	开/关
	静音	开/关
	音量	
	麦克风音量	
	EQ	

用户控制

主菜单	子菜单	设置		
选项	开机画面		默认/用户	
	屏幕捕获			
	自动检测信号源		开/关	
	输入		VGA、HDMI-1、HDMI-2、接收器、HDBaseT	
	自动关机(分)			
	睡眠定时(分)			
	激光设定			SSI已用时间(正常)
				SSI已用时间(ECO节能)
		SSI电源模式		正常、ECO节能
	高海拔	开/关		[默认关闭]
	滤网设定(选配)	安装滤网		是/否
		滤网使用时间		只读
		滤网更换提示		
		清除提醒		是/否
	安全设定	安全		开/关
		安全计时器		月/天/小时
		更改密码		
	遥控设定	红外线功能		开/关
		遥控对应码		00 ~ 99
	HDBaseT控制	自动		
		HDBaseT		
	PIP-PBP 模块			版本
				HDMI EQ (等效)
				恢复原值
				USB 升级
	信息隐藏	开/关		
	信息			型号名称
				SNID
				信号源(主信号源 / 子信号源)
				主源分辨率
				子源分辨率
				软件版本(DDP/MCU/LAN)
				纵横比
				SSI时间(正常/ECO节能)
			IP地址	
			网络状态	
			遥控对应码	
			遥控对应码(激活)	

用户控制

主菜单	子菜单	设置		
3D	3D		自动/开启	
	3D 同步反转		开/关	
	3D 影像格式			Frame Packing
				Side-by-Side (Half)
				Top and Bottom
				Frame Sequential
				Field Sequential
1080p @24		96 Hz/144 Hz		
网络	状态			
	DHCP客户端		开/关	
	IP地址			
	子网掩码			
	网关			
	DNS			
	保存			
	MAC地址			
	群组名称			
	投影机名称			
	位置			
	联系人			

用户控制

图片



图像模式

有许多为各种图像优化进行的出厂预设。使用◀或者▶键选择选项。

- 明亮：用于优化亮度。
- 演示：用于会议演示。
- 电影：用于播放视频。
- sRGB:用于游戏。
- 融合：用于融合应用。
- DICOM Sim:
- 用户：记住用户的设置。

墙面颜色

通过使用本功能，可以依据墙面颜色获得最佳的屏幕图像。您可以从“白色”、“淡黄色”、“淡蓝色”、“粉色”以及“深绿色”中选择。

亮度

调整图像的亮度。

- 按下◀按钮加深影像的色彩。
- 按下▶按钮加亮图像的色彩。

对比度

对比控制着图像最亮和最暗部分的差别。对比的调整会改变图像中的黑白量。

- 按下◀按钮降低对比。
- 按下▶按钮提高对比。

锐度

调节图像的锐度。

- 按下◀按钮降低锐度。
- 按下▶按钮提高锐度。

注意：只有在视频模式下支持“锐度”、“饱和度”和“色调”功能。

用户控制

饱和度

将视频图像从黑白调整为完全饱和的颜色。

- 按下 ◀ 按钮降低影像的饱和度。
- 按下 ▶ 按钮增加影像的饱和度。

色调

调整红绿色平衡。

- 按下 ◀ 按钮增加影像中绿色的量。
- 按下 ▶ 按钮增加影像中红色的量。

Gamma

此举可以方便您调整伽玛值，以使输入内容获得最佳的图像对比度。

色温

这可以支持您调节色温。色温越高，画面看起来越冷；色温越低，画面看起来越暖。

色彩管理

使用这些设置，对独立的红色、绿色、蓝色、蓝绿色、洋红色和黄色、白色进行高级调节。

动态黑色

使用此功能提高对比度。

色彩空间

从自动、RGB、RGB (0 - 255)、RGB (16 - 235)或YUV中选择合适的色彩空间。

注意：“RGB (0 - 255)” 和 “RGB (16 - 235)” 仅支持HDMI信号源。

用户控制

屏幕



纵横比

- 自动：保持图像的原有宽高比，放大图像以适合其本身的水平或垂直像素。
- 4:3:图像将被放大至适合屏幕大小，并以4:3的比例进行显示。
- 16:9:图像将被放大至适合屏幕的宽度，再调节高度使图像以16: 9的比例进行显示。
- 16:10:图像将被放大至适合屏幕的宽度，再调节高度使图像以16:10的比例进行显示。

相位

将显示的信号配时与显示卡同步。如果影像不稳或闪烁，用这一功能进行纠正。

注意：相位、时钟、水平位置、垂直位置调整仅支持VGA图形。

时钟频率

在图像中存在垂直闪烁现象的时候，请调节，以获得最佳的图像。

水平位置

- 按下◀按钮将影像向左移动。
- 按下▶按钮将影像向右移动。

垂直位置

- 按下◀按钮将影像向下移动。
- 按下▶将图像上移。

数位缩放

- 按下◀按钮缩小影像的尺寸。
- 按下▶按钮扩大投影机屏幕上的影像。

用户控制

投影方式

- 正投：影像直接投影在屏幕上。
- 吊装正投：这是默认选择。选择时，图像将上下颠倒。
- 背投：选择时，影像反转。
- 吊装背投：当选择时，图像反转并上下颠倒。

几何校正

- 水平梯形校正
按下◀或▶按钮调整影响的水平失真。如果影像呈梯形，这一选项可以将影像变为矩形。
- 垂直梯形校正
按下◀或▶按钮调整影响的垂直失真。如果影像呈梯形，这一选项可以将影像变为矩形。
- 4个角
逐像素调节图像4个角，以让图像呈矩形。
- 格线颜色
设置4个角的校正功能格线颜色。
- 恢复原值
设置H/V 梯形校正、4个角的参数为默认数值。

PIP-PBP设置

- 功能：启用/禁用PIP/PBP功能。
- 主信号源：设置 PIP/PBP主信号源。
- 子源：设置PIP/PBP 子源。
- 位置：设置 PIP 子源位置。
- 尺寸：设置PIP 子源大小。
- 影像对调：对调 PIP/PBP 主/子源。

某些(输入)源/信号组合可能不兼容PIP (画中画)/PBP功能。请参考下表：

矩阵	HDMI-1	HDMI-2	接收器	HDBaseT	VGA
HDMI-1	-	V	V	-	V
HDMI-2	V	-	-	V	V
接收器	V	-	-	V	V
HDBaseT	-	V	V	-	V
VGA	V	V	V	V	-

- 1.如果两个输入的带宽均过高的话，可能会出现闪光线，在此情况下，请尝试降低分辨率。
- 2.如果主画面和子画面的帧速率不同，可能会发生画面撕裂，在此情况下，请尝试让每个输入的帧速率相匹配。

用户控制

设置

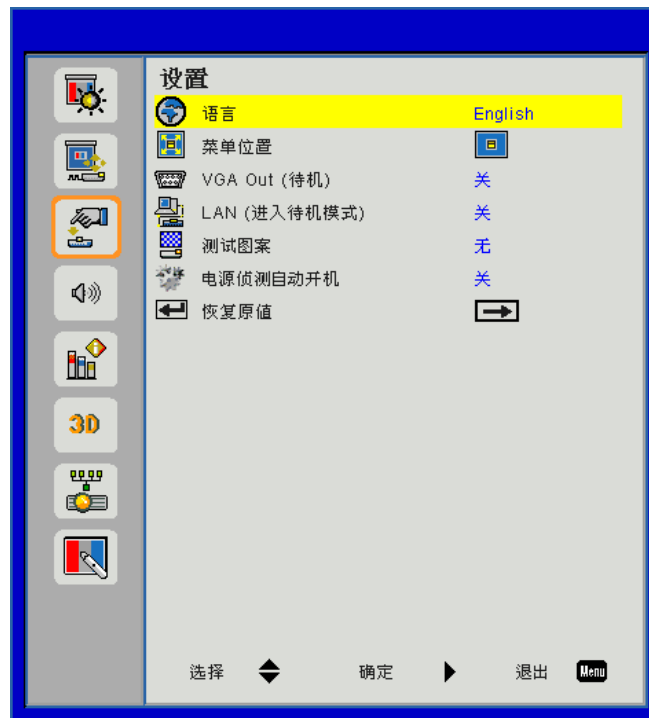

语言

选择多语言OSD菜单。按下子菜单上的◀或▶按钮，然后用▲或▼按钮选择想要的语言。按下遥控器上的▶按钮确认选择。



菜单位置

选择显示屏幕上的菜单位置。

VGA Out (待机)

选择“开启”启用VGA输出连接。

LAN (进入待机模式)

选择“开”启用局域网连接。选择“关”禁用局域网连接。

测试图案

显示测试模式。

电源侦测自动开机

选择“开”，启动直接电源模式。当接通了交流电源时，投影机将自动开机，而不用按投影机控制面板或遥控器上的“⏻”键。

恢复原值

选择“是”将所有菜单上的参数返回到出厂默认设置。

用户控制

音量



扬声器

- 选择“开”启用扬声器。
- 选择“关”禁用扬声器。

声音输出

- 选择“开”启用声音输出功能。
- 选择“关”禁用声音输出功能。

麦克风

- 选择“开”启用麦克风。
- 选择“关”禁用麦克风。

静音

- 选择“开”打开静音。
- 选择“关”关闭静音。

音量

- 按下◀按钮降低音量。
- 按下▶按钮提高音量。

麦克风音量

- 按下◀按钮降低麦克风音量。
- 按下▶按钮提高麦克风音量。

EQ

设置音频EQ 数值。

用户控制

选项



开机画面

可以使用此功能选择所需的开机画面。如果进行过更改，则在投影机下次开机时更改会生效。

- 默认：默认的开机屏幕。
- 用户：使用“屏幕捕获”功能记忆的图片。

屏幕捕获

按▶按钮捕获屏幕上目前显示的图片图像。

注意：

为了成功捕获标识，请确信荧幕上的影像不超过投影机的分辨率。
启用3D时，“屏幕捕获”不可用。
在激活这个功能前，建议将“屏幕宽高比”设置为“自动”。

自动检测信号源

- 开启：当前输入信号中断时，投影机搜索其它信号。
- 关闭：投影机只搜索当前输入连接。

输入

按下▶按钮启用/禁用输入信号源。投影机将不会搜索未选择的输入信号源。

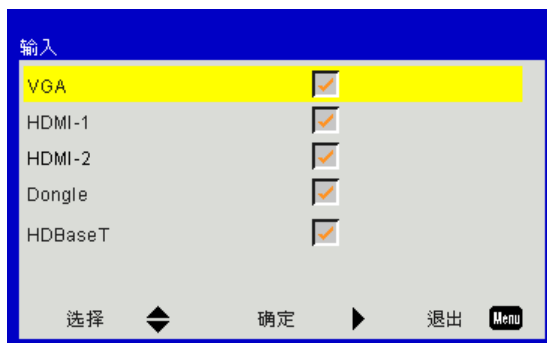

自动关机(分)

设置倒数计时间隔。当没有信号输入到投影机时，开始倒计时。当完成倒数计时的时候(单位：分钟)，投影机将自动关机。

用户控制

睡眠定时(分)

设置倒计时时间间隔。当有或没有信号输入到投影机时，开始倒数计时。当完成倒数计时的时候(单位：分钟)，投影机将自动关机。

激光设定

- SSI已用时间(正常)
显示正常模式投影时间。
- SSI已用时间(ECO节能)
显示ECO节能模式投影时间。
- SSI电源模式
正常：正常模式。
ECO：使用该功能将投影机的SSI调暗，这样可以降低能耗，延长SSI的寿命。

高海拔

- 开启：内置风扇高速运行。在2500英尺以上/762米或者更高海拔条件下使用投影机时选择本选项。
- 关闭：内置风扇自动根据内部温度以各种速度运行。

滤网设定(选配)

- 安装滤网：过滤网已安装或未安装。
- 滤网使用时间：滤网使用的小时数。
- 更换过滤网提示(小时)：设置更换过滤网提示时间。
- 清除提醒：选择“是”，在更换或清洁灰尘滤网后重置灰尘滤网小时计数器。

安全设定

- 安全：选择“开启”在打开投影机时使用安全验证。选择“关闭”不经密码验证而可以打开投影机。
- 安全计时器
用此功能设置投影机使用时间(月/天/小时)，一旦到时您需要重新输入密码。
- 更改密码
第一次：
 1. 按下“←”设置密码。
 2. 密码必须是6位。
 3. 使用遥控器上的数字按钮输入新密码，然后按下“←”键确认密码。更改密码：
 1. 按下“←”输入旧密码。
 2. 使用数字按钮输入当前密码，然后按下“←”进行确认。
 3. 使用遥控器上的数字按钮输入新密码(6位)，然后按下“←”进行确认。
 4. 再次输入新密码，然后按下“←”进行确认。
- 如果连续3次输入错误密码，投影机将自动关机。
- 如果您忘记密码，请联系经销商寻求支持。

用户控制

注意：

密码默认值是“000000”（初次使用时）。

始终把密码存在你的文件里。如果遗忘或丢失密码，请联系当地的授权服务中心。

遥控设定

- 红外线功能：当此功能处于“关”时，投影仪不能通过遥控器控制。
- 遥控对应码：00 ~ 99、默认对应码(公共代码)：00

HDBaseT控制

投影仪将自动检测来自所提供的HDBaseT发射器的信号。选择“HDBaseT”，启动直接电源模式。

PIP-PBP 模块

- 版本：显示PIP-PBP 模块软件版本。
- 恢复原值：重设PIP-PBP 模块。
- USB 升级：升级PIP-PBP模块软件。
- HDMI EQ (等效)：设置PIP-PBP 模块HDMI 端口EQ数值。

信息隐藏

- 开启：选择“开”隐藏讯息。
- 关闭：选择“关”显示“信息”讯息。

信息

在屏幕上显示型号名称、SNID、信号源、分辨率、软件版本、屏幕宽高比、SSI小时、IP地址和网络状态。

用户控制

3D

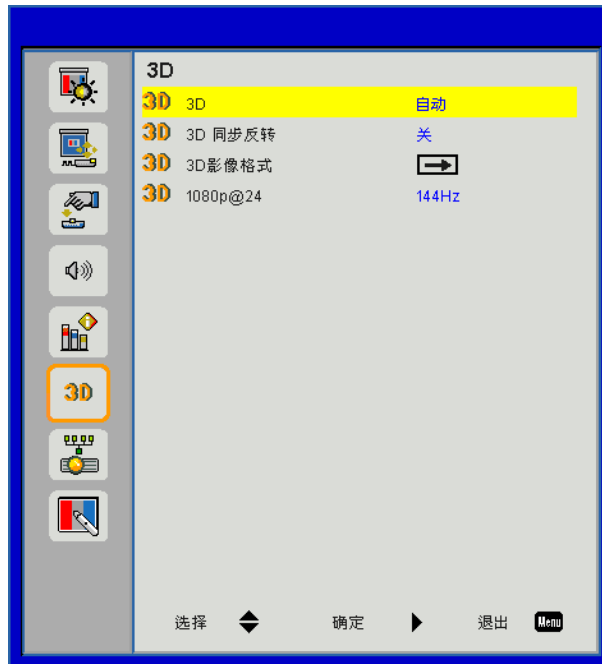

3D

自动：当检测到一个HDMI 1.4a 3D定时识别信号时，将自动选择3D图像。

- 选择“开”启用3D功能。
- 选择“自动”，可以自动检测3D信号。

3D同步反转

当你戴着DLP 3D眼镜时，如果看到分离或重叠的图像，你或许需要执行“倒转”功能以获得最佳的左/右图像序列匹配，从而获得正确的图像。

3D影像格式

使用该功能选择3D格式。选项有：“Frame Packing”、“Side-by-Side (Half)”、“Top and Bottom”、“Frame Sequential”。

1080p@24

在1080p@24帧封装的格式下，使用3D眼镜时，可使用该功能选择96或144 Hz刷新率。

用户控制

LAN



状态

显示网络连接状态。

DHCP客户端

配置DHCP设置。

- 开启：选择“开”，让投影机从您的网络中自动获取一个IP地址。
- 关闭：选择“关”，以手动分配IP、子网掩码、网关、以及DNS配置。

IP地址

显示IP地址。

子网掩码

显示子网掩码。

网关

显示投影机所连网络的默认网关。

DNS

显示DNS地址。

MAC地址

显示MAC地址。

群组名称

显示组名。

投影机名称

显示投影机名称。

位置

显示投影机位置。

联系人

显示联系信息。

附录

投影机问题

? 投影机对所有控制均停止响应

- ▶ 如果可能，关闭投影机电源，拔掉电源线，等待至少60秒后重新连接电源。
- ▶ 尝试用遥控器操作一下投影机，确认“键盘锁”未被启用。

? 如遥控器无法工作

- ▶ 检查遥控器的操作角度对于投影机的红外线接收器在水平和垂直方向均处于 $\pm 30^\circ$ 以内。
- ▶ 确保遥控器和投影机之间没有障碍物。移到距离投影机12米($\pm 0^\circ$)以内。
- ▶ 确保电池装入正确。
- ▶ 更换电池(若电池没电了)。
- ▶ 确保已将您的遥控器设置为正确的IR代码设定。

? 当从计算机直接连接到投影机时

- ▶ 如果你的计算机到投影机的网络连接出现问题，请参阅如下计算机设置或联系网站管理员。

步骤1: 从投影机的LAN功能找到一个IP地址(192.168.0.100)。



步骤2: 选择“应用”并按下“确定”按钮。保存设置后，按下“菜单”按钮退出OSD。

步骤3: 打开网络连接，点击**开始**，点击**控制面板**，点击**网络和互联网连接**，然后点击**网络连接**。点击你希望配置的连接，然后在**网络任务**  下面，点击**更改此项连接**的设置。

步骤4: 在**常规**选项卡的**此连接使用下列项目**中，单击Internet协议(TCP/IP)，然后单击“**属性**”。

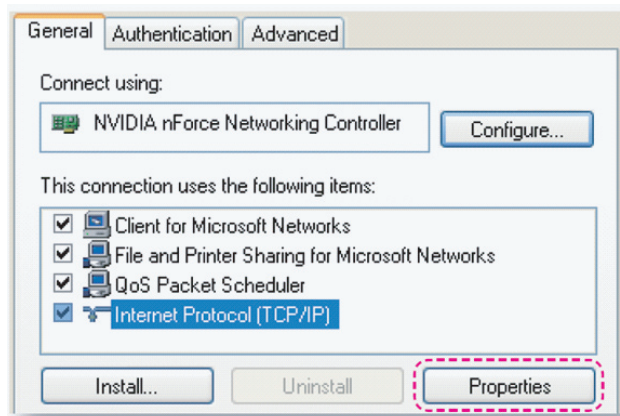

附录

步骤5: 单击**使用下面的IP地址**, 然后键入如下内容:

- 1) IP地址: 192.168.0.101
- 2) 子网掩码: 255.255.255.0
- 3) 默认网关: 192.168.0.254

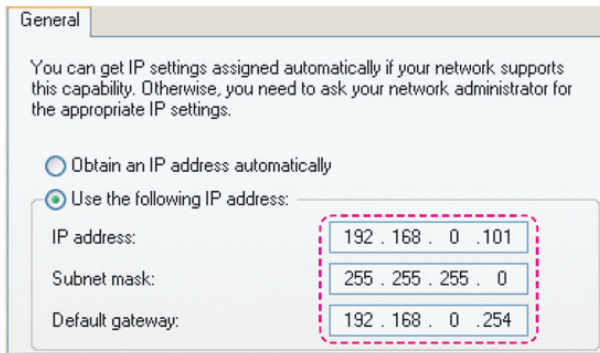

步骤6: 如要打开Internet选项, 请单击IE Web浏览器, 然后依次单击Internet选项、连接选项卡和“局域网设置...”。

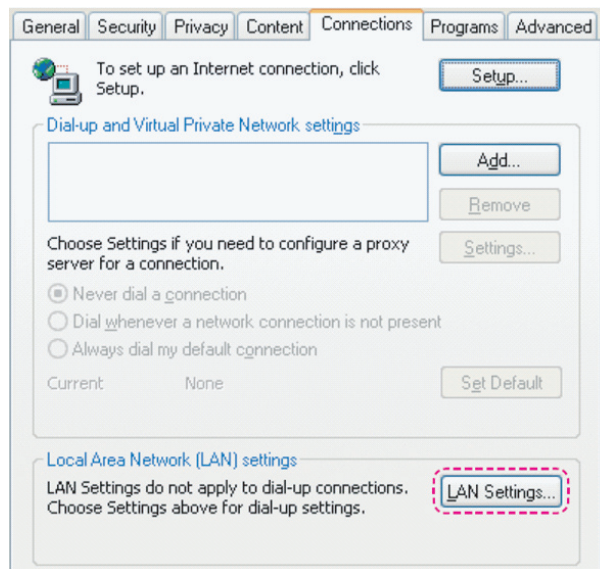

步骤7: **局域网(LAN)设置**窗口中所有项目必须被选中。然后单击“OK”按钮两次。

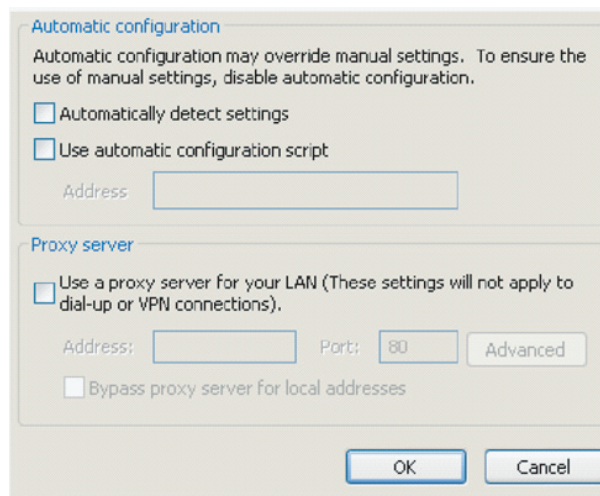

步骤8: 打开IE, 在URL中键入IP地址192.168.0.100, 然后按“确定”键。

附录

如何使用Web浏览器控制投影机

1. 开启DHCP以便让DHCP服务器自动分配IP，或者手动输入所需的网络信息。



2. 然后，选择应用并按 **OK** 按钮完成配置过程。

3. 打开Web浏览器，从OSD LAN画面输入IP地址，Web页将如下所示：



注意： 当使用投影机IP地址时，将无法链接到服务器。

4. 根据[工具]标签中输入字符串的网络网页，输入长度的限制如下表(包括“空格”和其它标点符号键)：

类别	项目	输入长度(字符)
快思聪控制	IP地址	15
	IP ID	2
	端口	5
投影机	投影机名称	10
	位置	9
	分配至	9
网络配置	DHCP (已启用)	(不适用)
	IP地址	15
	子网掩码	15
	默认网关	15
	DNS服务器	15
用户密码	已启用	(不适用)
	新密码	15
	确定	15
管理员密码	已启用	(不适用)
	新密码	15
	确定	15

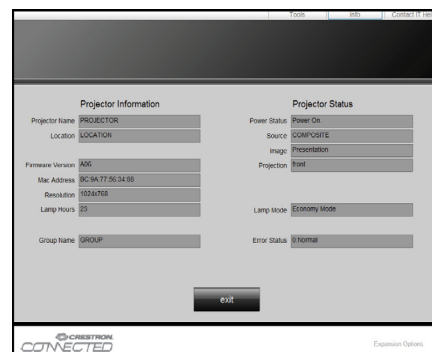

附录

快思聪RoomView控制工具

快思聪RoomView™可为一个单一以太网(多个亦可, 数量视IP ID和IP地址而定)内的250多个控制系统提供一个中央监控中心。快思聪RoomView可监控每个投影机, 包括投影机的在线状态、系统电源、灯泡寿命、网络设置和硬件故障, 以及任何由管理员定义的定制属性等。

管理员可以添加、删除或编辑房间信息、联系信息以及事件, 这些内容由软件自动记录, 供所有的用户查阅。(如下图所示的操作用户界面)

注意: 是否支持快思聪RoomView功能取决于产品的型号。

1. 主屏幕

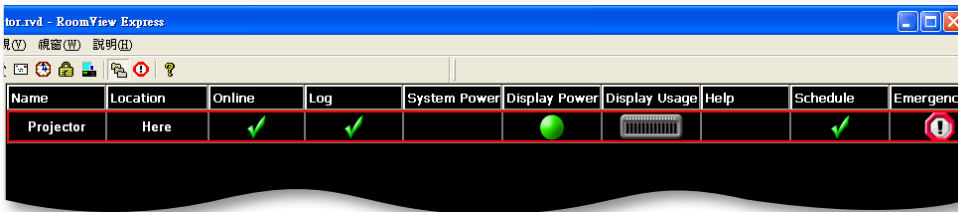

2. 编辑室

在“编辑室”页面, 输入如投影机OSD菜单上所示的IP地址(或主机名称), IPID为“02”, Crestron控制端口为“41794”。

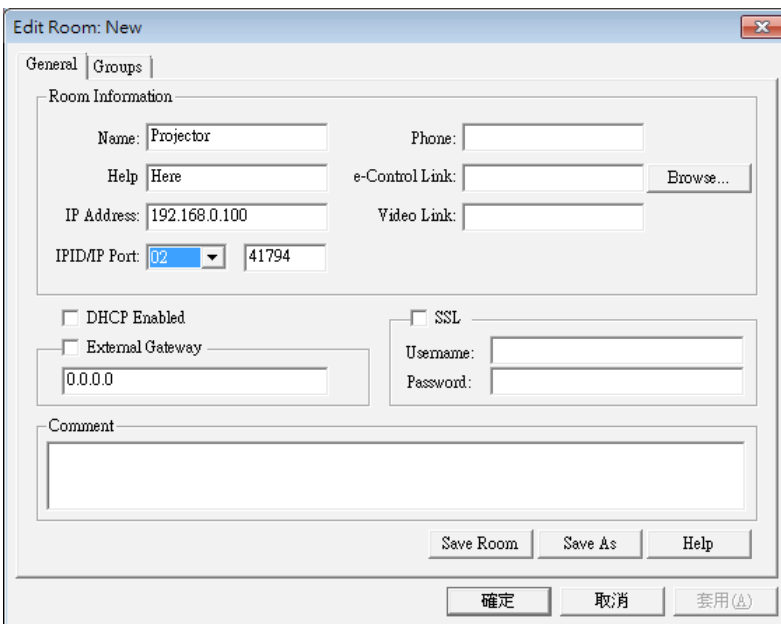

使用快思聪RoomView™ 设置和命令方法, 请访问如下网站, 获取RoomView™ 用户指南和更多信息:
<http://www.crestron.com>

附录

3. 编辑属性

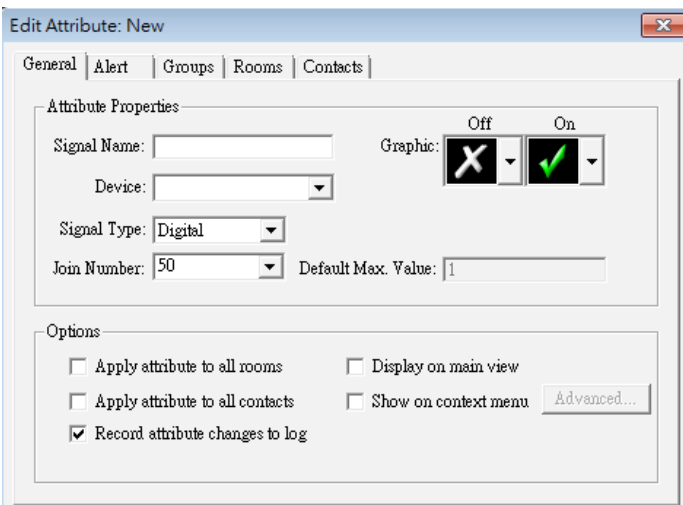

4. 编辑事件

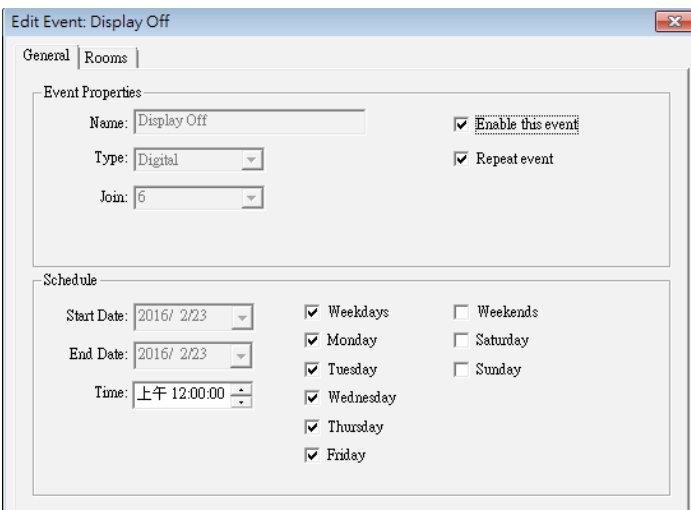

如需了解更多信息，请访问网站

<http://www.crestron.com> & www.crestron.com/getroomview.

网络支持Crestron (Room View), AMX (Device Discovery), PJLink和RS232控制。

附录

安装和清洁选配的滤网

如果您在灰尘较多的环境中使用投影机的话，我们建议您每操作500个小时清洁一次滤尘器或者更频繁地清洁。当屏幕出现警告信息的时候，请执行如下步骤，清洁空气过滤器：

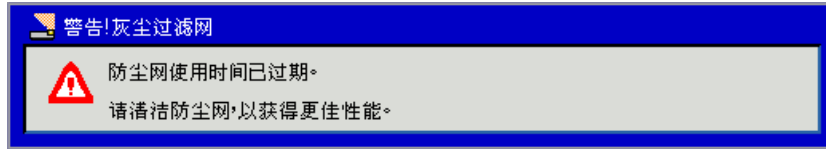

注意：

在布满灰尘的环境中应该选用灰尘过滤器。
如果安装了滤尘器，那么适当的维护工作可以防止过热和投影机故障。
滤尘器为选配设置。
按照规范类型，选择特定的接口。

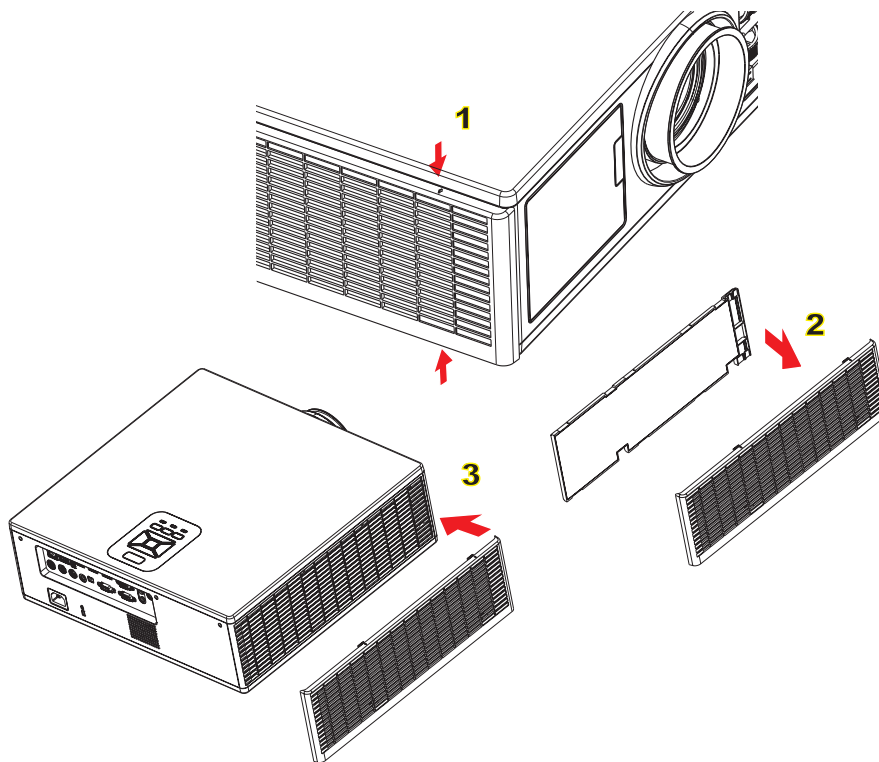

空气过滤器的清洁程序：

1. 按下“**⏻**”按钮，关闭投影机电源。
 2. 拔下电源线。
 3. 如图所示，拔出滤尘器。①
 4. 小心地移除滤尘器。然后清理或者更改滤尘器。②
- 安装过滤网时，反转以上步骤进行操作。**
5. 在更换滤尘器之后，开启投影机并重设过滤器的使用计数器。

附录

兼容模式

A. VGA模拟					
(1) 计算机信号					
模式	分辨率	垂直频率[Hz]	水平频率[KHz]	像素 CLK [MHz]	EDID 描述
VGA	640 x 480	60	31.5	25.2	确定的时序 1
	640 x 480	67	35.0	26.8	确定的时序 1
	640 x 480	72	37.9	31.5	确定的时序 1
	640 x 480	75	37.5	31.5	确定的时序 1
	640 x 480	85	43.3	36.0	
IBM	720 x 400	70	31.5	28.3	确定的时序 1
SVGA	800 x 600	56	35.1	36.0	确定的时序 1
	800 x 600	60	37.9	40.0	确定的时序 1
	800 x 600	72	48.1	50.0	确定的时序 2
	800 x 600	75	46.9	49.5	确定的时序 2
	800 x 600	85	53.7	56.3	
Apple、Mac II	832 x 624	75	49.1	57.3	确定的时序 2
XGA	1024 x 768	60	48.4	65.0	WXGA: 确定的时序 2 XGA: 确定的时序 2 以及(本地)详细的时序/描述符块 1
	1024 x 768	70	56.5	75.0	确定的时序 2
	1024 x 768	75	60.0	78.8	确定的时序 2
	1024 x 768	85	68.7	94.5	
	1024 x 768	120	99.0	137.8	标准时序识别
Apple、Mac II	1152 x 870	75	68.7	100.0	制造商的保留时序
SXGA	1280 x 1024	60	64.0	108.0	
	1280 x 1024	72	77.0	133.0	
	1280 x 1024	75	80.0	135.0	确定的时序 2
QuadVGA	1280 x 960	60	60.0	101.3	标准时序识别
	1280 x 960	75	75.2	130.0	
SXGA+	1400 x 1050	60	65.3	121.8	
UXGA	1600 x 1200	60	75.0	161.0	标准时序识别
全高清	1920 x 1080	60	67.5	148.5	
WUXGA	1920 x 1200	60	74	154	减少消隐
(2) 延长的宽配时					
WXGA	1280 x 720	60	44.8	74.2	标准时序识别
	1280 x 800	60	49.6	83.5	WXGA: (本地)详细时序/描述符块 1 XGA: 标准时序识别
	1366 x 768	60	47.7	84.8	
	1440 x 900	60	59.9	106.5	标准时序识别
	1680 x 1050	60	65.3	146.3	WXGA: 标准时序识别 XGA: 不适用
	1920 x 720	60	44.35	92.25	
(3) 分量视频信号					
480i	720 x 480 (1440 x 480)	59.94(29.97)	15.7	13.5	
576i	720 x 576 (1440 x 576)	50(25)	15.6	13.5	
480p	720 x 480	59.94	31.5	27.0	

附录

576p	720 x 576	50	31.3	27.0	
720p	1280 x 720	60	45.0	74.25	
720p	1280 x 720	50	37.5	74.25	
1080i	1920 x 1080	60(30)	33.8	74.25	
1080i	1920 x 1080	50(25)	28.1	74.25	
1080p	1920 x 1080	23.98/24	27.0	74.25	
1080p	1920 x 1080	60	67.5	148.5	
1080p	1920 x 1080	50	56.3	148.5	
B. HDMI数码					
(1) 计算机信号					
模式	分辨率	垂直频率[Hz]	水平频率[KHz]	像素 CLK [MHz]	EDID 描述
VGA	640 x 480	60	31.5	25.2	确定的时序 1
	640 x 480	67	35.0	26.8	确定的时序 1
	640 x 480	72	37.9	31.5	确定的时序 1
	640 x 480	75	37.5	31.5	确定的时序 1
	640 x 480	85	43.3	36.0	
IBM	720 x 400	70	31.5	28.3	确定的时序 1
SVGA	800 x 600	56	35.1	36.0	确定的时序 1
	800 x 600	60	37.9	40.0	确定的时序 1
	800 x 600	72	48.1	50.0	确定的时序 2
	800 x 600	75	46.9	49.5	确定的时序 2
	800 x 600	85	53.7	56.3	
Apple、Mac II	832 x 624	75	49.1	57.3	确定的时序 2
XGA	1024 x 768	60	48.4	65.0	WXGA: 确定的时序 2 XGA: 确定的时序 2 以及(本地)详细的时序/描述符块 1
	1024 x 768	70	56.5	75.0	确定的时序 2
	1024 x 768	75	60.0	78.8	确定的时序 2
	1024 x 768	85	68.7	94.5	
	1024 x 768	120	99.0	137.8	标准时序识别
Apple、Mac II	1152 x 870	75	68.7	100.0	制造商的保留时序
SXGA	1280 x 1024	60	64.0	108.0	
	1280 x 1024	72	77.0	133.0	
	1280 x 1024	75	80.0	135.0	确定的时序 2
QuadVGA	1280 x 960	60	60.0	101.3	标准时序识别
	1280 x 960	75	75.2	130.0	
SXGA+	1400 x 1050	60	65.3	121.8	
UXGA	1600 x 1200	60	75.0	161.0	标准时序识别
全高清	1920 x 1080	60	67.5	148.5	
WUXGA	1920 x 1200	60	74	154	减少消隐
(2) 延长的宽配时					
WXGA	1280 x 720	60	44.8	74.2	标准时序识别
	1280 x 800	60	49.6	83.5	WXGA: (本地)详细时序/描述符块 1 XGA: 标准时序识别
	1366 x 768	60	47.7	84.8	

附录

	1440 x 900	60	59.9	106.5	标准时序识别
WSXGA+	1680 x 1050	60	65.3	146.3	WXGA: 标准时序识别 XGA: 不适用
	1920 x 720	60	44.35	92.25	
(3) HDMI - 视频信号					
640 x 480p	640 x 480	59.94/60	31.5	25.2	CEA EDID 时序的简短视频描述符
480i	720 x 480 (1440 x 480)	59.94(29.97)	15.7	13.5	CEA EDID 时序的简短视频描述符
576i	720 x 576 (1440 x 576)	50(25)	15.6	13.5	CEA EDID 时序的简短视频描述符
480p	720 x 480	59.94	31.5	27.0	CEA EDID 时序的简短视频描述符
576p	720 x 576	50	31.3	27.0	CEA EDID 时序的简短视频描述符
720p	1280 x 720	60	45.0	74.25	(本地) CEA EDID 时序的简短视频描述符
720p	1280 x 720	50	37.5	74.25	(本地) CEA EDID 时序的简短视频描述符
1080i	1920 x 1080	60(30)	33.8	74.25	CEA EDID 时序的简短视频描述符
1080i	1920 x 1080	50(25)	28.1	74.25	CEA EDID 时序的简短视频描述符
1080p	1920 x 1080	23.98/24	27.0	74.25	CEA EDID 时序的简短视频描述符
1080p	1920 x 1080	60	67.5	148.5	CEA EDID 时序的简短视频描述符
1080p	1920 x 1080	50	56.3	148.5	CEA EDID 时序的简短视频描述符
(4) HDMI 1.4a强制3D定时 - 视频信号					
帧封装	720p	50	75	148.5	CEA EDID 时序的简短视频描述符
	720p	59.94/60	90	148.5	CEA EDID 时序的简短视频描述符
	1080p	23.98/24	54	148.5	CEA EDID 时序的简短视频描述符
上下格式	720p	50	37.5	74.25	CEA EDID 时序的简短视频描述符
	720p	59.94/60	45.0	74.25	CEA EDID 时序的简短视频描述符
	1080p	23.98/24	27.0	74.25	CEA EDID 时序的简短视频描述符
(5) 输入信号频率范围 模拟: $f_h = 15 \text{ kHz} \sim 100\text{kHz}$ 、 $f_v = 24 \text{ Hz} \sim 120 \text{ Hz}$ 、最大像素率: 162.5 MHz 数位(HDMI): $f_h = 15 \text{ kHz} \sim 100\text{kHz}$ 、 $f_v = 24 \text{ Hz} \sim 120 \text{ Hz}$ 、最大像素率: 200 MHz					

附录

吊顶安装

1. 为防止损坏投影机，请使用吊装套件进行安装。
2. 如果希望使用第三方吊装套件，请确保将投影机固定到吊架上时使用的螺丝满足下列规格：

- 螺丝钉类型：M4*4
- 螺丝最小长度：14 mm

注意： 请注意，因安装不当而导致的损坏不在保修范围之内。

警告：

1. 若从其它公司购买吊装架，请务必使用正确大小的螺丝。螺丝大小将视安装板的厚度而定。
2. 务必在天花板和投影机底部之间留出至少10 cm间隙。
3. 不要将投影机安装在热源附近。

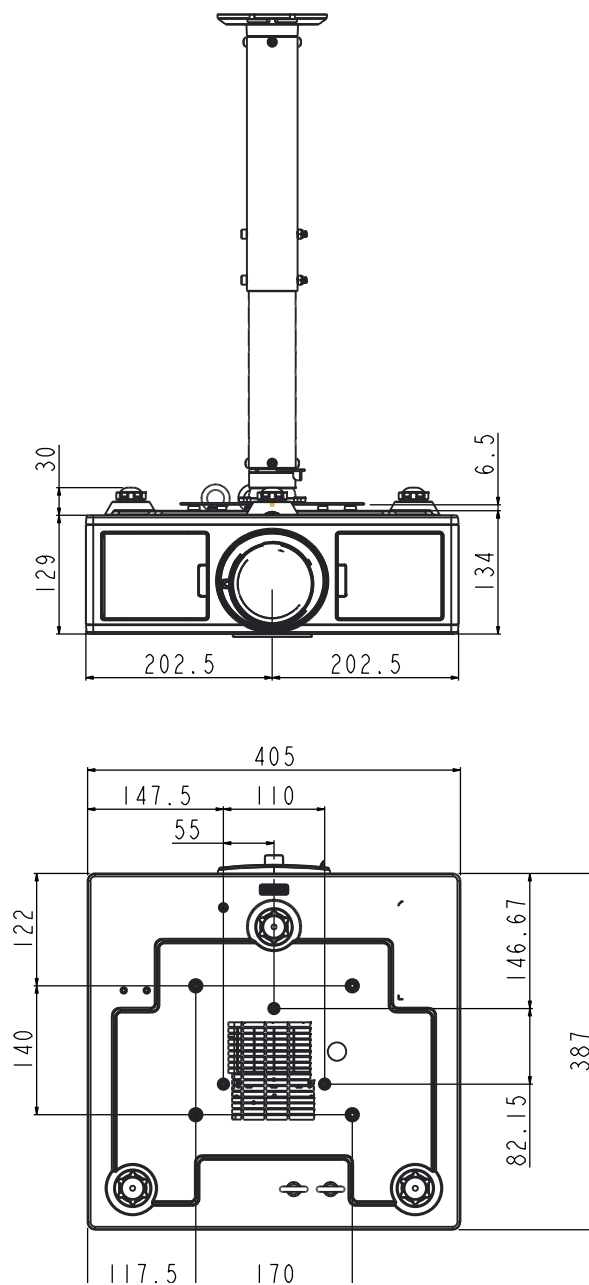

附录

Optoma全球办事机构

如需服务或支持，请与当地办事机构联系。

美国

3178 Laurelview Ct.
Fremont, CA 94538, USA
www.optomausa.com

☎ 888-289-6786
☎ 510-897-8601
✉ services@optoma.com

加拿大

3178 Laurelview Ct.
Fremont, CA 94538, USA
www.optomausa.com

☎ 888-289-6786
☎ 510-897-8601
✉ services@optoma.com

拉丁美洲

3178 Laurelview Ct.
Fremont, CA 94538, USA
www.optomausa.com

☎ 888-289-6786
☎ 510-897-8601
✉ services@optoma.com

欧洲

42 Caxton Way, The Watford Business Park
Watford, Hertfordshire,
WD18 8QZ, UK
www.optoma.eu
Service Tel:+44 (0)1923 691865

☎ +44 (0) 1923 691 800
☎ +44 (0) 1923 691 888
✉ service@tsc-europe.com

Benelux BV

Randstad 22-123
1316 BW Almere
The Netherlands
www.optoma.nl

☎ +31 (0) 36 820 0252
☎ +31 (0) 36 548 9052

法国

Bâtiment E
81-83 avenue Edouard Vaillant
92100 Boulogne Billancourt,
France

☎ +33 1 41 46 12 20
☎ +33 1 41 46 94 35
✉ savoptoma@optoma.fr

西班牙

C/ José Hierro,36 Of.1C
28522 Rivas VaciaMadrid,
西班牙

☎ +34 91 499 06 06
☎ +34 91 670 08 32

德国

Wiesenstrasse 21 W
D40549 Düsseldorf,
Germany

☎ +49 (0) 211 506 6670
☎ +49 (0) 211 506 66799
✉ info@optoma.de

斯堪地纳维亚

Lerpeveien 25
3040 Drammen
Norway

☎ +47 32 98 89 90
☎ +47 32 98 89 99
✉ info@optoma.no

PO.BOX 9515
3038 Drammen
Norway

韩国

WOOMI TECH.CO.,LTD.
4F,Minu Bldg.33-14, Kangnam-Ku,
seoul,135-815, KOREA

☎ +82+2+34430004
☎ +82+2+34430005

日本

東京都足立区綾瀬3-25-18
株式会社オーエス
コンタクトセンター:0120-380-495

✉ info@os-worldwide.com
www.os-worldwide.com

台湾

12F., No. 213,Sec.3, Beixin Rd.,
Xindian Dist., New Taipei City 231,
Taiwan, R.O.C.
www.optoma.com.tw

☎ +886-2-8911-8600
☎ +886-2-8911-6550
✉ services@optoma.com.tw
asia.optoma.com

香港

Unit A, 27/F Dragon Centre,
79 Wing Hong Street,
Cheung Sha Wan,
Kowloon, Hong Kong

☎ +852-2396-8968
☎ +852-2370-1222
www.optoma.com.hk

中国

5F, No. 1205, Kaixuan Rd.,
Changning District
Shanghai, 200052, China

☎ +86-21-62947376
☎ +86-21-62947375
www.optoma.com.cn

