

DLP[®]-projektor

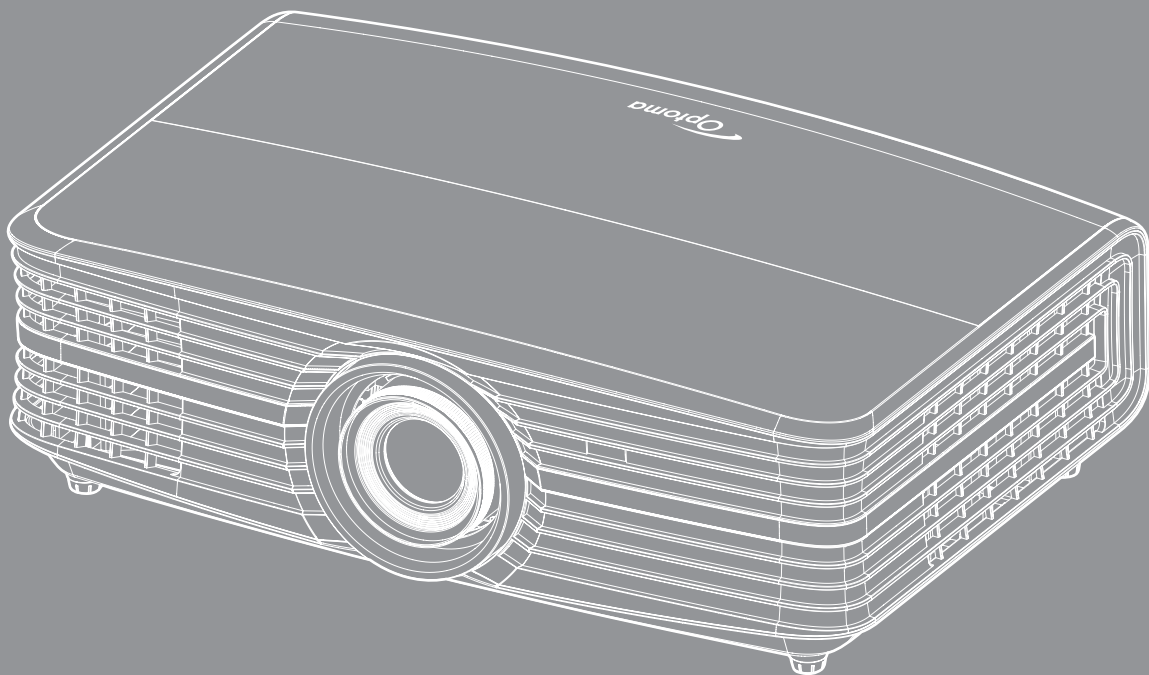

INNHALDSFORTEGNELSE

SIKKERHET	4
<i>Viktige sikkerhetsanvisninger</i>	<i>4</i>
<i>Opphavsrett</i>	<i>6</i>
<i>Fraskrivelse av ansvar</i>	<i>6</i>
<i>Vedkjennelse av varemerker</i>	<i>6</i>
<i>FCC</i>	<i>6</i>
<i>Overensstemmelseserklæring for EU-land</i>	<i>7</i>
<i>WEEE</i>	<i>7</i>
INTRODUKSJON	8
<i>Innholdet i pakken</i>	<i>8</i>
<i>Standard tilbehør</i>	<i>8</i>
<i>Ekstraustyr</i>	<i>8</i>
<i>Produktoversikt</i>	<i>9</i>
<i>Tilkoblinger</i>	<i>10</i>
<i>Tastatur</i>	<i>11</i>
<i>Fjernkontroll</i>	<i>12</i>
OPPSETT OG MONTERING	13
<i>Montere projektoren</i>	<i>13</i>
<i>Koble kilder til projektoren</i>	<i>14</i>
<i>Justere det projiserte bildet</i>	<i>15</i>
<i>Sette opp fjernkontrollen</i>	<i>16</i>
BRUKE PROJEKTOREN	18
<i>Skru av/på projektoren</i>	<i>18</i>
<i>Velge en inngangskilde</i>	<i>19</i>
BRUKE PROJEKTOREN	20
<i>Meny navigering og funksjoner</i>	<i>20</i>
<i>Skjermmenyens menytre</i>	<i>21</i>
<i>Display : Bilde innstillinger-meny</i>	<i>29</i>
<i>Skjerm Aspect Ratio-meny</i>	<i>31</i>
<i>Skjerm Kantmaske-meny</i>	<i>33</i>
<i>Skjerm Digital Zoom-meny</i>	<i>33</i>
<i>Skjerm Image Shift-meny</i>	<i>33</i>
<i>Lyd Intern høyttaler-meny</i>	<i>33</i>
<i>Lyd Demp-meny</i>	<i>33</i>
<i>Lyd Volum-meny</i>	<i>33</i>
<i>OPPSETT Projeksjon-meny</i>	<i>34</i>
<i>OPPSETT Lampeinnstillinger-meny</i>	<i>34</i>
<i>OPPSETT Filter Settings-meny</i>	<i>34</i>

<i>OPPSETT Power Settings-meny</i>	34
<i>OPPSETT Sikkerhet-meny</i>	35
<i>OPPSETT Testmønster-meny</i>	35
<i>Setup : Remote Settings-meny</i>	35
<i>OPPSETT Projektor ID-meny</i>	35
<i>Oppsett 12 V utløser-menyen</i>	36
<i>OPPSETT Alternativer-meny</i>	36
<i>Oppsett Reset OSD-meny</i>	37
<i>Nettverk LAN-meny</i>	37
<i>Nettverkskontroll-meny</i>	38
<i>OPPSETT Nettverk Control Settings-meny</i>	39
<i>Info-meny</i>	44



VEDLIKEHOLD 45

<i>Bytte lampe</i>	45
<i>Installerere og rengjøre støvfilterene</i>	47

EKSTRA INFORMASJON 48

<i>Støttede oppløsninger</i>	48
<i>Bildestørrelse og projiseringsavstand</i>	50
<i>Projektormål og takmontering</i>	52
<i>IR-fjernkontrollkoder</i>	53
<i>Feilsøking</i>	55
<i>Advarselsindikator</i>	57
<i>Spesifikasjoner</i>	59
<i>Optomas kontorer globalt</i>	60

SIKKERHET

	Pilen som er formet som et lyn i en likesidet trekant er ment for å varsle brukeren om uisolert «farlig spenning» inne i apparatet som kan være så sterk at den representerer en risiko for elektrisk støt.
	Utropstegnet inne i den likesidede trekanten er der for å minne brukeren om at det foreligger viktige bruks- og vedlikeholdsinstruksjoner (servicing) i dokumentasjonen som fulgte med utstyret.

Vennligst rett deg etter alle advarsler, sikkerhetstiltak og vedlikeholdsråd i denne brukerveiledningen.

Viktige sikkerhetsanvisninger

- For å forlenge den effektive levetiden på lampen må du sørge for at den holdes på i minst 60 sekunder og unngå tvunget avslåing.

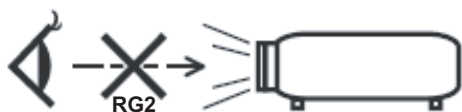

- Ikke stirr inn i strålen. RG2.
Som med alle sterke lyskilder må du ikke stirre rett inn i strålen. RG2 IEC 62471–5:2015.
- Ikke blokker ventilasjonsåpningene. For å sørge for pålitelig operasjon av projektoren og beskytte den fra overopphetning, anbefales det at du installerer projektoren på en plass som ikke blokkerer ventilasjonen. Som et eksempel, ikke plasser projektoren på et stuebord med flere andre objekter, på en sofa, seng, osv. Ikke sett projektoren i et avsperrert område som en bokhylle eller kabinett som begrenser luftstrømmen.
- For å redusere risikoen for brann og/eller elektrisk sjokk, utsett ikke utstyret for regn eller fuktighet. Ikke installer projektoren i nærheten av varmekilder som radiatorer, panelovner, komfyrer eller andre apparater som forsterkere som avgir varme.
- Ikke la gjenstander eller væske komme inn i projektoren. De kan komme i kontakt med farge spenningspunkter og kortslutte deler som kan føre til brann eller elektrisk støt.
- Ikke bruk under følgende forhold:
 - I svært varme, kalde eller fuktige omgivelser.
 - (i) Kontroller at romtemperaturen ligger på mellom 5°C - 40°C
 - (ii) Relativ fuktighet er 10 % ~ 85 %
 - I områder utsatt for ekstremt støv eller skit.
 - Må ikke brukes nær apparat som skaper sterke magnetiske felt.
 - I direkte sollys.
- Ikke bruk projektoren på steder der atmosfæren kan inneholde brannfarlige eller eksplosive gasser. Lampen i projektoren blir svært varm under drift, og gasser kan antennes og forårsake brann.
- Ikke bruk enheten hvis den har blitt fysisk skadet eller misbrukt. Fysisk skade/misbruk kan (men er ikke begrenset til):
 - Enheten har blitt sluppet.
 - Strømledningen eller pluggen er skadet.
 - Væske er sølt på projektoren.
 - Projektoren har blitt utsatt for regn eller fukt.
 - Noe har falt inn i projektoren eller noe er løst innvendig.
- Ikke plasser projektoren på et ustabil underlag. Projektoren kan velte, noe som kan føre til personskade eller skade på projektoren.

- Ikke blokker lyset som kommer ut av projektorlinsen når projektoren er i drift. Lyset vil varme opp objektet og det kan smelte, forårsake brannskader eller starte en brann.
- Vennligst ikke åpne eller ta fra hverandre projektoren. Det kan medføre elektrisk støt.
- Ikke prøv å utføre service på enheten selv. Åpning eller fjerning av deksler kan utsette deg for farlig spenning eller andre farer. Ring Optoma før du sender enheten inn for reparasjon.
- Se dekslet på projektoren for sikkerhetsrelaterte merknader.
- Enheten bør kun repareres av passende servicepersonell.
- Bruk kun tillegg/tilbehør som er spesifisert av produsenten.
- Ikke se inn rett inn i projektorlinsen under bruk. Det skarpe lyset kan skade øynene dine.
- Når lampen byttes ut, la enheten kjøle seg ned først. Følg instruksjoner som er beskrevet på side 45–46.
- Projektoren vil selv registrere lampens levetid. Sørg for å skifte ut lampen når varselmeldinger vises.
- Tilbakestill funksjonen «Lampenullstilling» fra skjermvisningsmenyen «Oppsett Lampeinnstillinger» etter at lampemodulen er skiftet ut.
- Når du skrur av projektoren, sørg for at projektoren fullfører kjølesyklusen før du kobler fra strømmen. La projektoren nedkjøles i 90 sekunder.
- Når levetiden for lampen nærmer seg slutten, vil meldingen «Lampens levetid overskredet.» vises på skjermen. Ta kontakt med din lokale forhandler eller servicesenter for å bytte ut lampen så snart som mulig.
- Slå av og koble strømledningen fra stikkontakten før du rengjør produktet.
- Bruk en myk klut fuktet med et mildt rengjøringsmiddel for å rengjøre skjermboksen. Ikke bruk skuremidler, voks eller oppløsningsmidler for å rengjøre enheten.
- Ta ut strømstøpselet fra stikkontakten dersom produktet ikke har vært i bruk over en lengre periode.

Merk: Når lampen når slutten av levetiden, vil projektoren ikke kunne slås på igjen før lampemodulen er skiftet ut. Når du skal bytte ut lampen, følger du prosedyrene under «Bytte lampe» på sidene 45–46.

- *Ikke sett opp projektoren på steder der det kan bli utsatt for vibrasjoner eller støt.*
- *Ikke ta på linsen med bare hendene*
- *Fjern batteri/batterier fra fjernkontrollen før oppbevaring. Hvis batteriet/batteriene ligger igjen i fjernkontrollen over lange perioder, kan de lekke.*
- *Ikke bruk eller oppbevar projektoren på steder der røyk fra olje eller sigaretter kan være til stede, da det kan forringe ytelsen til projektoren.*
- *Monter projektoren i riktig retning, da en uvanlig plassering kan påvirke ytelsen til projektoren.*
- *Bruk en strømskinne og/eller overspenningsvern. Strømbrudd og spenningsfall kan skade enheter.*

Opphavsrett

Denne utgivelsen, inkludert alle fotografier, illustrasjoner og programvare, er beskyttet under internasjonale lover for opphavsrett, med enerett. Verken denne veiledningen, eller noe av materialet i den, kan reproduseres uten skriftlig tillatelse fra forfatteren.

© Copyright 2017

Fraskrivelse av ansvar

Informasjonen i dette dokumentet kan endres uten varsel. Fabrikanten gir ingen løfter eller garantier når det gjelder innholdet herav og frasier seg spesielt underforståtte garantier om salgbarhet eller egnethet for et spesielt formål. Fabrikanten forbeholder seg rettigheten til å revidere denne publikasjonen og gjøre endringer nå og da til innholdet herav uten forpliktelse til å melde i fra til noen om en slik revidering eller endring.

Vedkjennelse av varemerker

Kensington er et USA-registrert varemerke for ACCO Brand Corporation med utstedte registreringer og søknader i andre land over hele verden.

HDMI, HDMI-logoen og High-Definition Multimedia Interface er varemerker eller registrerte varemerker for HDMI Licensing LLC i USA og andre land.

DLP®, DLP Link og DLP-logoen er registrerte varemerker for Texas Instruments, og BrilliantColor™ er et varemerke for Texas Instruments.

Alle andre produktnavn som brukes i denne veiledningen er eiendommen til deres respektive eiere og er anerkjent.

HML, Mobile High-Definition Link og MHL-logoen er varemerker eller registrerte varemerker som tilhører MHL Licensing LLC.

FCC

Dette utstyret har blitt testet og er funnet å etterkomme grensene for en digital enhet i klasse B i henhold til kapittel 15 i FCC-bestemmelsene. Disse grensene er utformet for å gi fornuftig beskyttelse mot skadelige forstyrrelser ved installasjon i et hjem. Utstyret genererer, bruker og kan avgi frekvensenergi, og kan, dersom det ikke installeres og brukes i henhold til instruksjonene, forårsake skadelige forstyrrelser for radiokommunikasjon.

Det er imidlertid ingen garanti for at interferens ikke vil oppstå i en bestemt installasjon. Hvis dette apparatet forårsaker skadelige forstyrrelser i radio- eller TV-mottak, noe som kan fastslås ved å skru apparatet av og på, oppfordres brukeren til å prøve å rette på forstyrrelsene gjennom en eller flere av følgende virkemidler:

- Flytt eller endre retning på mottakerantennen.
- Øk avstanden mellom enheten og mottakeren.
- Koble enheten inn i et uttak på en annen krets enn den mottakeren er koblet til.
- Kontakt forhandleren eller en erfaren radio/TV-tekniker for å få hjelp.

Merknad: Beskyttede kabler

Alle tilkoblinger til andre dataapparater må gjøres med skjermede kabler for at FCCs bestemmelser skal overholdes.

Forsiktig

Endringer eller modifikasjoner som ikke er uttrykkelig godkjent av produsenten kan ugyldiggjøre brukerens fullmakt, som er gitt av Federal Communications Commission, til å bruke denne projektoren.

Vilkår for bruk

Denne enheten overensstemmer med del 15 i FCC-kravene. Bruk er underlagt de følgende to betingelsene:

1. Apparatet kan ikke forårsake skadelige forstyrrelser, og
2. Denne enheten må godta mottatt interferens, medregnet interferens som kan forårsake uønsket drift.

Merknad: Kanadiske brukere

Dette digitale apparatet i klasse B overholder canadiske ICES-003.

Remarque à l'intention des utilisateurs canadiens

Cet appareil numérique de la classe B est conforme à la norme NMB-003 du Canada.

Overensstemmelseserklæring for EU-land

- EMC-direktiv 2014/30/EC (medregnet endringer)
- Lavspenningsdirektivet 2014/35/EC
- R & TTE-direktivet 1999/5/EC (hvis produktet har RF-funksjon)

WEEE



Instruksjoner for kassering

Ikke kast dette elektroniske apparatet i søpla når det kasseres. For å minimere forurensing og sikre så god beskyttelse av det globale miljøet som mulig bør det resirkuleres.

INTRODUKSJON

Innholdet i pakken

Pakk ut forsiktig, og kontroller at elementene som er oppført nedenfor under Standard tilbehør er til stede. Noen av elementene under Ekstraustyr er kanskje ikke tilgjengelige avhengig av modell, spesifikasjon og område. Ta kontakt med kjøpstedet. Noe tilbehør kan variere fra område til område.

Garantikortet leveres kun i enkelte områder. Ta kontakt med forhandleren for mer informasjon.

Standard tilbehør

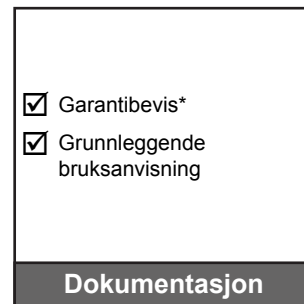
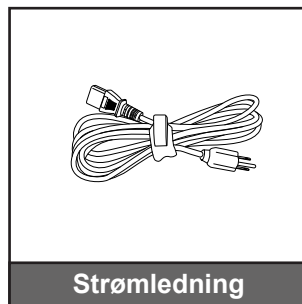
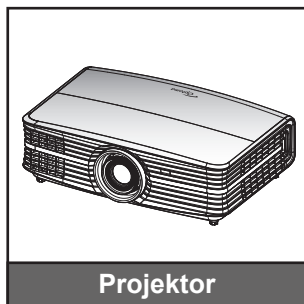

Merk:

- Fjernkontrollen leveres med batteri.
- * Informasjon om europeisk garanti finnes på www.optoma.com.

Ekstraustyr

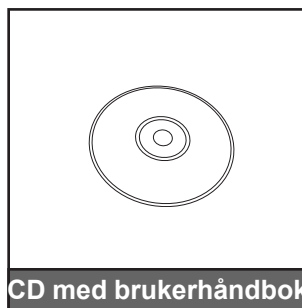
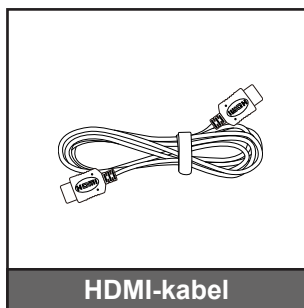

Merk: Valgfritt tilbehør varierer avhengig av modell, spesifikasjon og region.

INTRODUKSJON

Produktoversikt

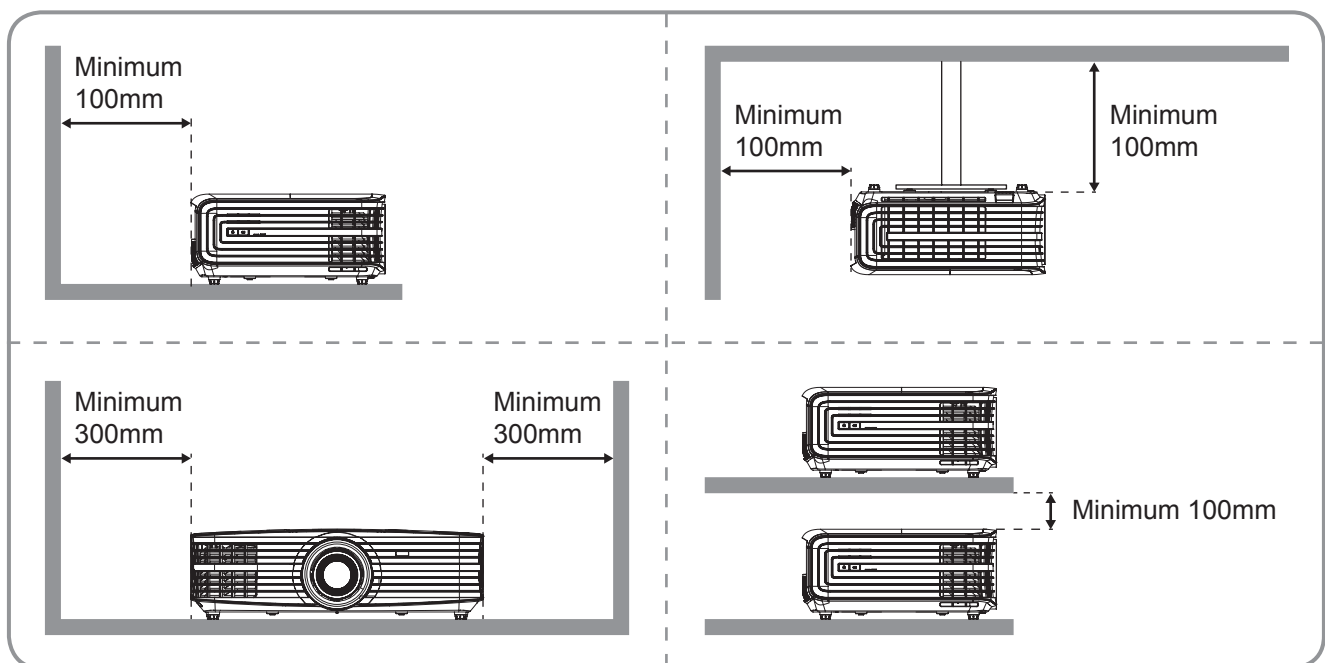
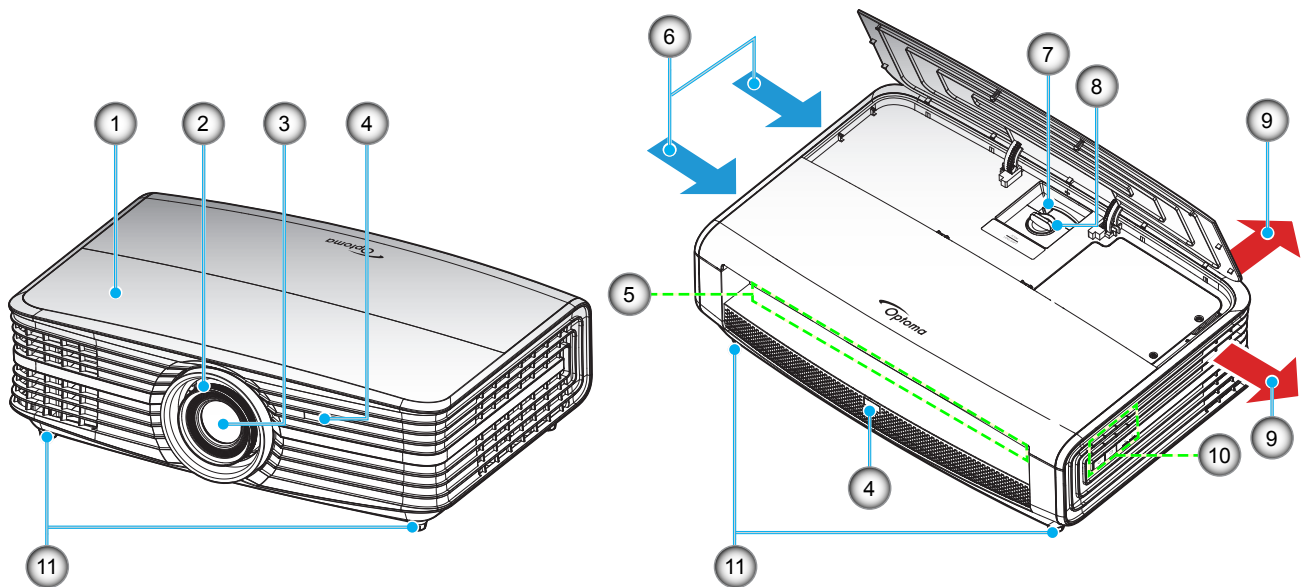

Merk:

- Ikke blokker projektorens luftinn- og uttaksventilene.
- Når projektoren i et lukket rom, må du la det være minst 30 cm klaring rundt luftinn- og uttaksventilene.

Nr.	Element	Nr.	Element
1.	Toppdeksel	7.	Zoomhåndtak
2.	Fokushjul	8.	Linseforskyvningshjul
3.	Linse	9.	Ventilasjon (uttak)
4.	IR-mottaker	10.	Tastatur
5.	Inngang/utgang	11.	Vipp-justeringsfot
6.	Ventilasjon (inntak)		

INTRODUKSJON

Tilkoblinger

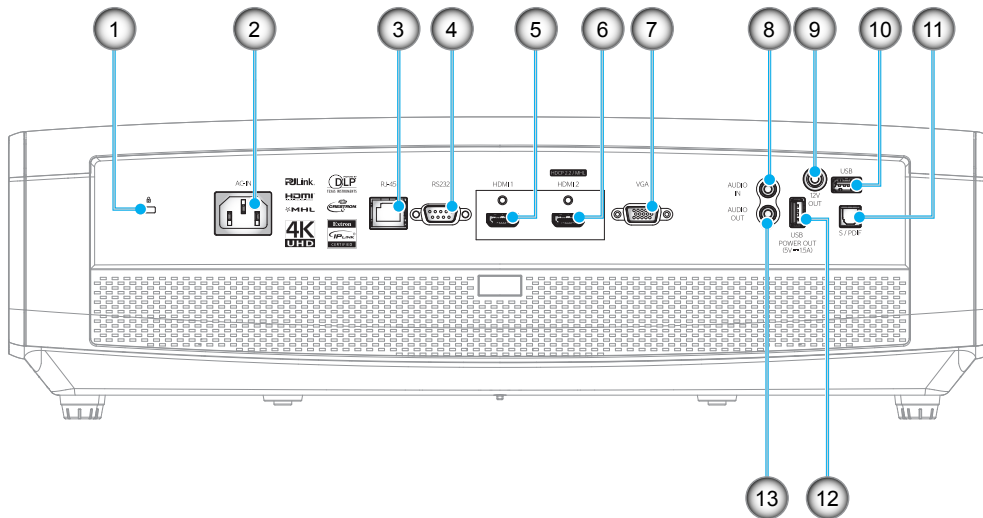

Nr.	Element	Nr.	Element
1.	Kensington™ låseport	8.	AUDIO IN-kontakt
2.	Strømkontakt	9.	12 Volt-utgangskontakt
3.	RJ-45-kontakt	10.	USB Type A- / Service-kontakt
4.	RS232-kontakt	11.	S/PDIF-kontakt
5.	HDMI 1-kontakt	12.	USB-strøm ut (5 V --- 1,5 A)
6.	HDMI 2 (HDCP2.2)- / MHL-kontakt (*)	13.	Lydutgangskontakt
7.	VGA-kontakt		

Merk:

- *USB Type A brukes til mus/service.*
- *Ekstern mus krever spesiell fjernkontroll.*
- *(*)Kun HDMI 2 (HDCP2.2)-kontakten støtter 4K (Ultra HD) med 60 Hz oppdateringsfrekvens.*

INTRODUKSJON

Tastatur

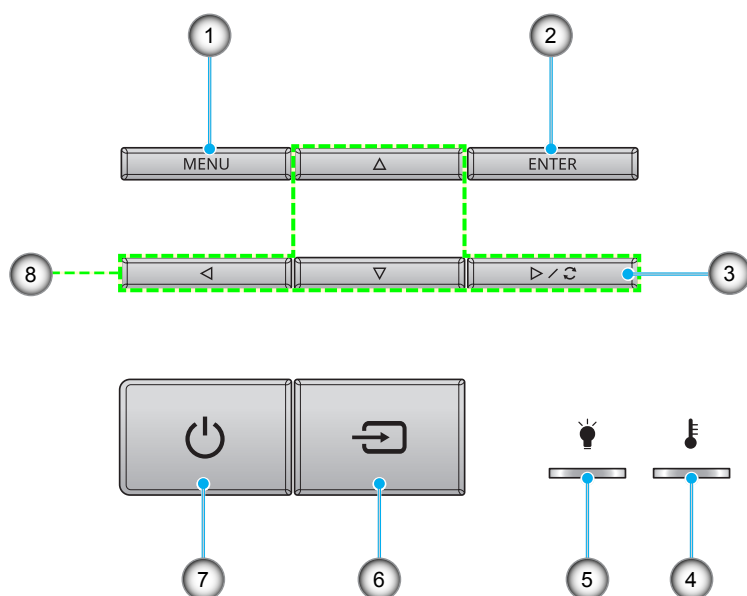

Nr.	Element	Nr.	Element
1.	Meny	5.	Lysdiode for lampe
2.	Enter	6.	Source
3.	Re-Sync	7.	Strøm og på- / ventemodus-LED
4.	Temp-LED	8.	Fire retningsvalgknapper

INTRODUKSJON

Fjernkontroll

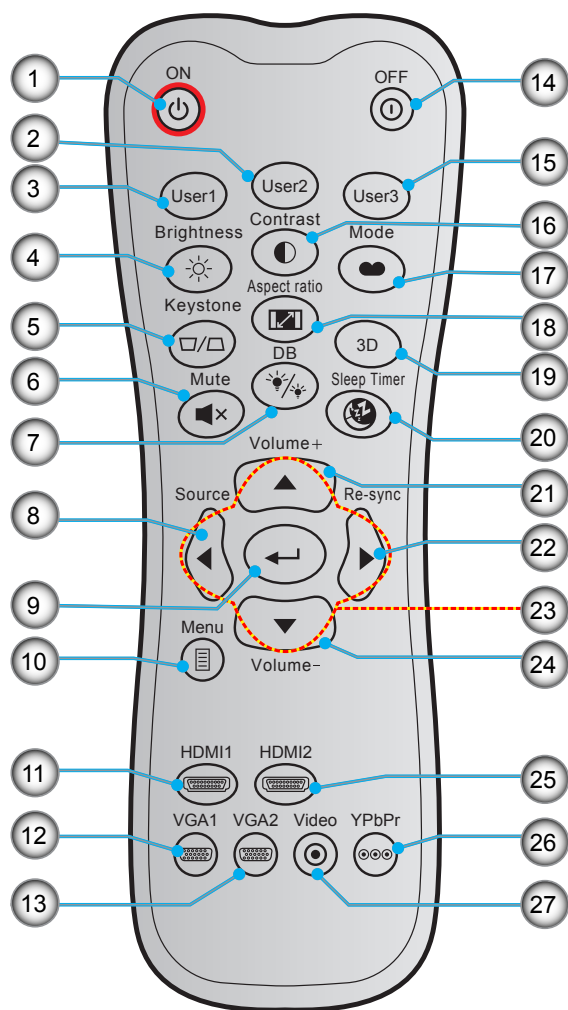

Nr.	Element	Nr.	Element
1.	Strømmen er på	15.	Bruker3
2.	Bruker2	16.	Kontrast
3.	Bruker1	17.	Skjermmodus
4.	Lysstyrke	18.	Aspect Ratio
5.	Keystone (støttes ikke)	19.	3D-meny på/av (støttes ikke)
6.	Demp	20.	Sovtidtaker
7.	DB (DynamicBlack)	21.	Volum +
8.	Source	22.	Re-Sync
9.	Enter	23.	Fire retningsvalgknapper
10.	Meny	24.	Volum -
11.	HDMI1	25.	HDMI2
12.	VGA1	26.	YPbPr (støttes ikke)
13.	VGA2 (støttes ikke)	27.	Video (støttes ikke)
14.	Slå av		

Merk: Noen taster brukes ikke på visse modeller som ikke støtter disse funksjonene.

OPPSETT OG MONTERING

Montere projektoren

Projektøren er utformet for å kunne monteres med en av fire mulige plasseringer.

Du velger hvordan du monterer projektoren avhengig av oppsettet til rommet og personlige preferanser. Ta hensyn til størrelsen og plasseringen av skjermen, plasseringen til et egnet strømuttak samt plasseringen og avstanden mellom projektoren og resten av utstyret.

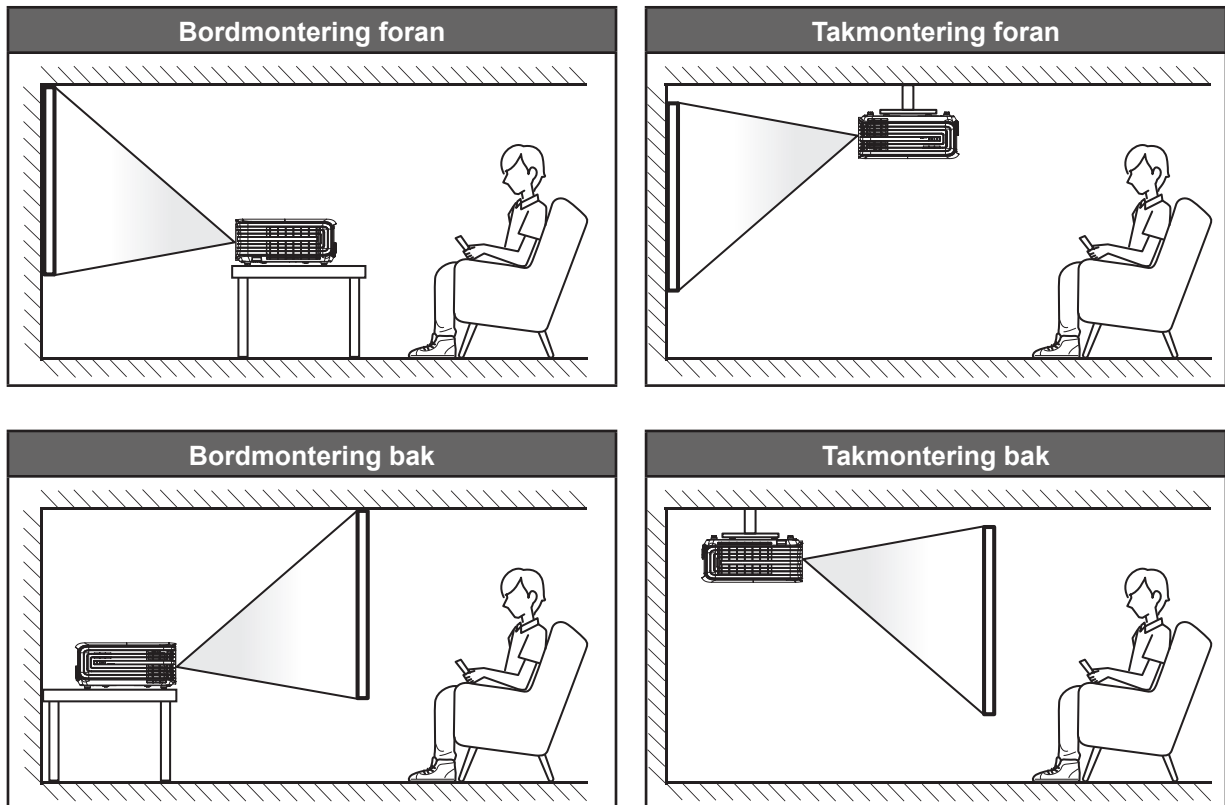

Projektøren skal plasseres på et flatt underlag og 90 grader / vinkelrett med skjermen.

- Du finner informasjon om hvilken bildestørrelse som fås ved en gitt projektorplassering i avstandstabellen på side 50–51.
- Du finner informasjon om hvilken bildestørrelse som fås ved en gitt avstand i avstandstabellen på side 50–51.

Merk: Jo lenger unna projektoren plasseres fra skjermen, jo større blir den projiserte bildestørrelsen, og vertikal forskyvning øker også tilsvarende.

VIKTIG!

Ikke bruk projektoren på annen måte enn som bordplate eller takmontert. Projektoren skal være vannrett og ikke vippt enten forover/bakover eller til venstre/høyre. Enhver annen retning vil ugyldiggjøre garantien og kan forkorte levetiden til projektorlampen eller selve projektoren. Du kan få råd om ikke-standard montering ved å ta kontakt med Optoma.

OPPSETT OG MONTERING

Koble kilder til projektoren

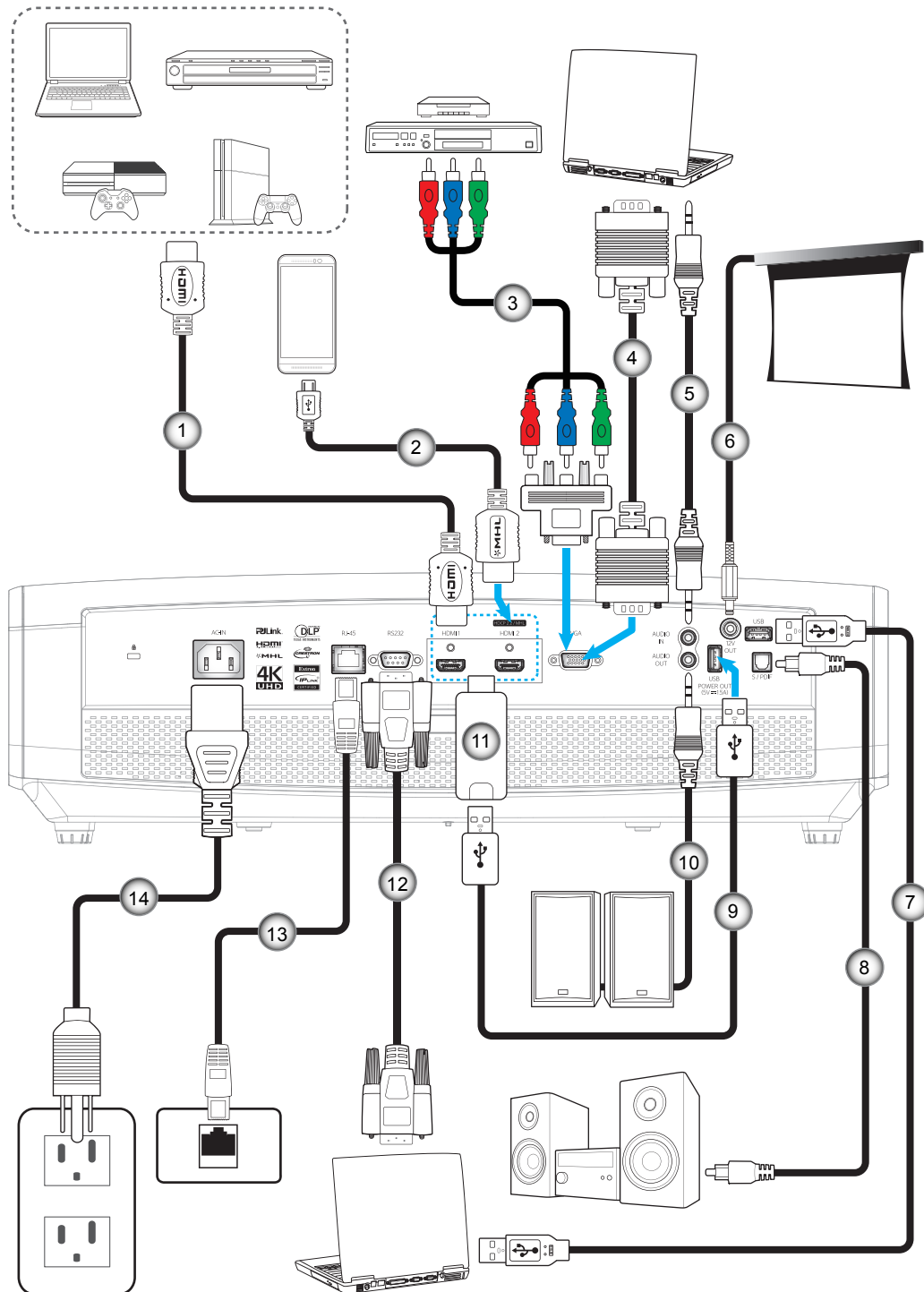

Nr.	Element	Nr.	Element
1.	HDMI-kabel	8.	S/PDIF ut-kabel
2.	HDMI-/MHL-kabel	9.	USB-strømkabel
3.	RCA-komponentkabel	10.	Lydutgangskabel
4.	VGA-inngangskabel	11.	HDMI-dongle
5.	Lydinngangskabel	12.	RS232-kabel
6.	12V DC-plugg	13.	RJ-45-kabel
7.	USB-kabel	14.	Strømledning

OPPSETT OG MONTERING

Justere det projiserte bildet

Bildehøyde

Projektoren er utstyrt med heiseføtter for justering av bildehøyden.

1. Plasser den justerbare foten som du vil tilpasse på undersiden av projektoren.
2. Roter den justerbare foten med eller mot klokken for å senke eller heve projektoren.

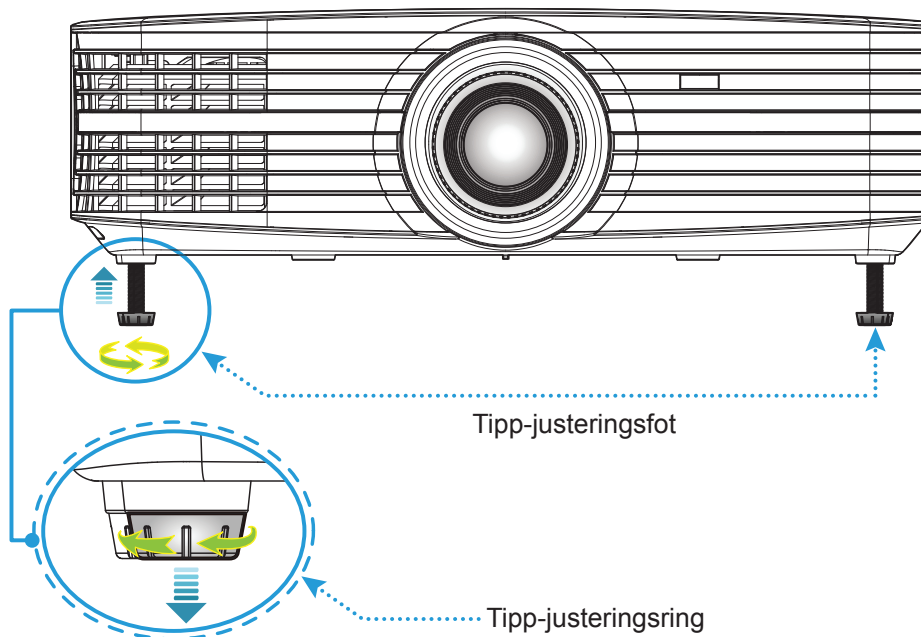

Zoom, linseforskyvning og fokus

- Slik justerer du bildestørrelse og posisjon:
 - a. Trykk godt ned på midten av toppdekslet for å åpne låsen. Åpne deretter toppdekslet.

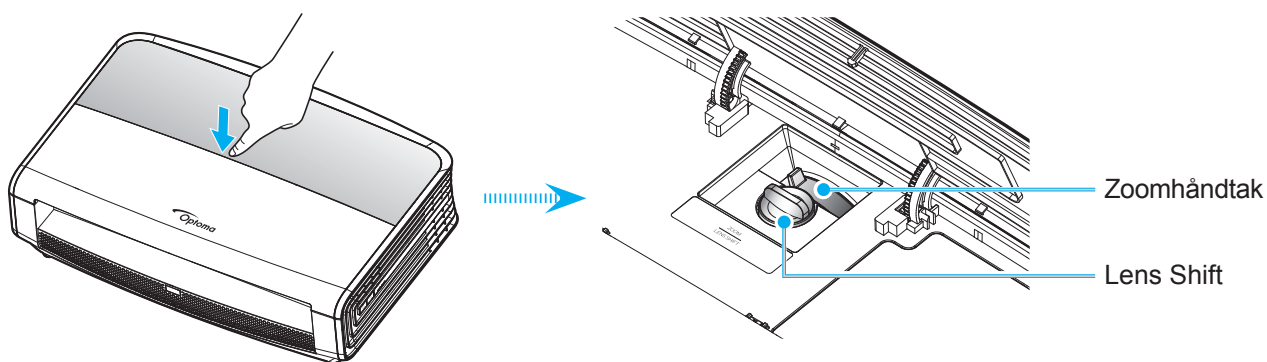

- b. Juster bildestørrelsen ved å dreie zoomspaken med eller mot klokken for å øke eller redusere den projiserte bildestørrelsen.
- c. Juster bildeposisjonen ved å dreie linseforskyvningshjulet med eller mot klokken for å justere posisjonen til det projiserte bildet vertikalt.

OPPSETT OG MONTERING

- Juster fokus ved å dreie fokusringen med eller mot klokken til bildet er skarpt og tydelig.

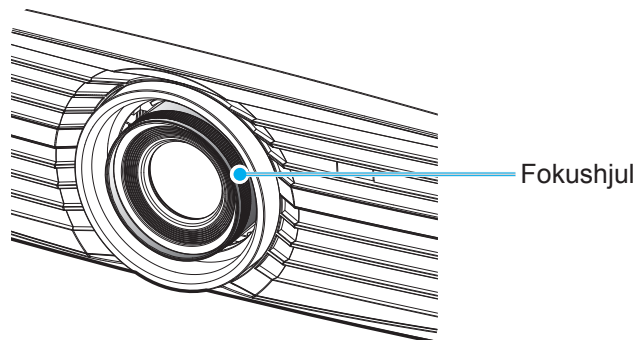

Merk: Projektoren vil fokusere på en avstand mellom 1,3 og 9,3 m.

Sette opp fjernkontrollen

Sette inn / bytte batterier

To batterier av størrelse AAA følger med fjernkontrollen.

1. Ta av batteridekselet på baksiden av fjernkontrollen.
2. Sett AAA-batterier inn i batterirommet som vist.
3. Sett bakdekselet på fjernkontrollen igjen.

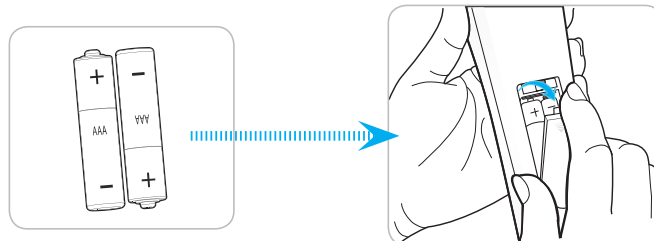

Merk: Du må bruke samme eller tilsvarende type når du bytter.

FORSIKTIG

Feil bruk av batterier kan føre til kjemikalilekkasje eller eksplosjon. Sørg for at du følger anvisningene under.

- Ikke bland batterier av ulike typer. Ulike typer batterier har ulike særtrekk.
- Ikke bland gamle og nye batterier. Dersom gamle og nye batterier blandes kan det forkorte levetiden til de nye batteriene eller føre til lekkasje av kjemikalier i de gamle batteriene.
- Ta ut batteriene så snart de er oppbrukt. Kjemikalier som lekker fra batterier kan forårsake utslett dersom de kommer i kontakt med huden. Hvis du oppdager en kjemikalielekkasje, må du tørke grundig av med en klut.
- Batteriene som følger med dette produktet kan ha kortere levetid enn normalt avhengig av lagringsforhold.
- Hvis du ikke skal bruke fjernkontrollen på en stund, bør du ta ut batteriene.
- Når du skal avhende batteriet, må du følge regionale eller nasjonale lover.

OPPSETT OG MONTERING

Effektiv rekkevidde

Det er en infrarød fjernkontrollsensor (IR) på forsiden og baksiden av projektoren. Sørg for at du holder fjernkontrollen i en vinkel på 30 grader vinkelrett mot projektorens IR-fjernkontrollsensor for at den skal fungere på riktig måte. Avstanden mellom fjernkontrollen og sensoren bør være maks. 7 meter (ca. 23 fot).

- Kontroller at det ikke er noen hindringer mellom fjernkontrollen og IR-sensoren på projektoren som kan blokkere den infrarøde strålen.
- Kontroller at IR-senderen på fjernkontrollen ikke lyses direkte på av sollys eller lysrør.
- Hold fjernkontrollen minst 2 meter borte fra lysstoffrør, eller så kan den ikke fungere.
- Hvis fjernkontrollen er nær et lysrør av omformertypen, kan den ikke alltid fungere.
- Hvis fjernkontrollen og projektoren er svært nær hverandre, kan fjernkontrollen ikke alltid fungere.
- Når du sikter mot skjermen, er den effektive avstanden opp til 5 meter fra fjernkontrollen til skjermen, da IR-stråler reflekteres tilbake til projektoren. Den effektive rekkevidden kan også variere avhengig av skjermen.

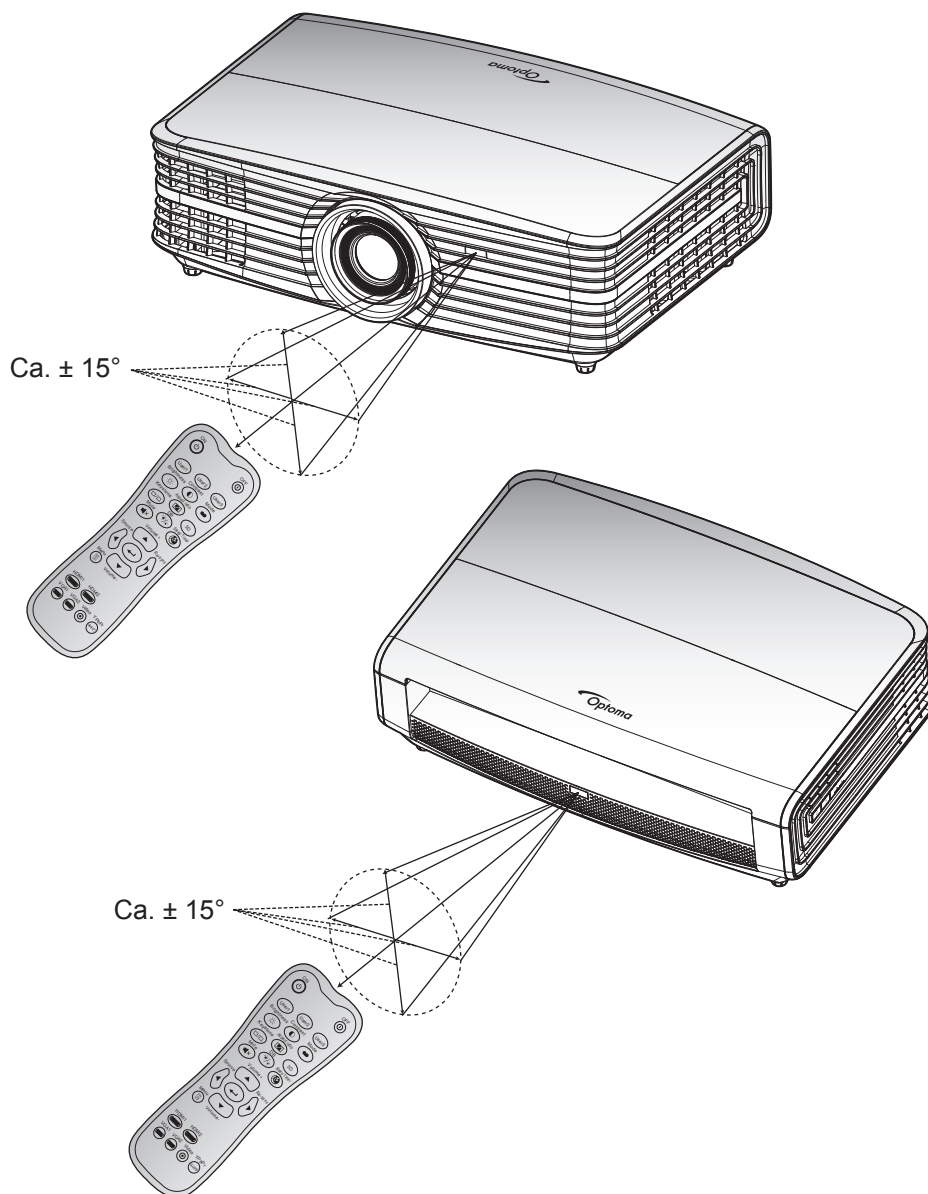

BRUKE PROJEKTOREN

Skru av/på projektoren

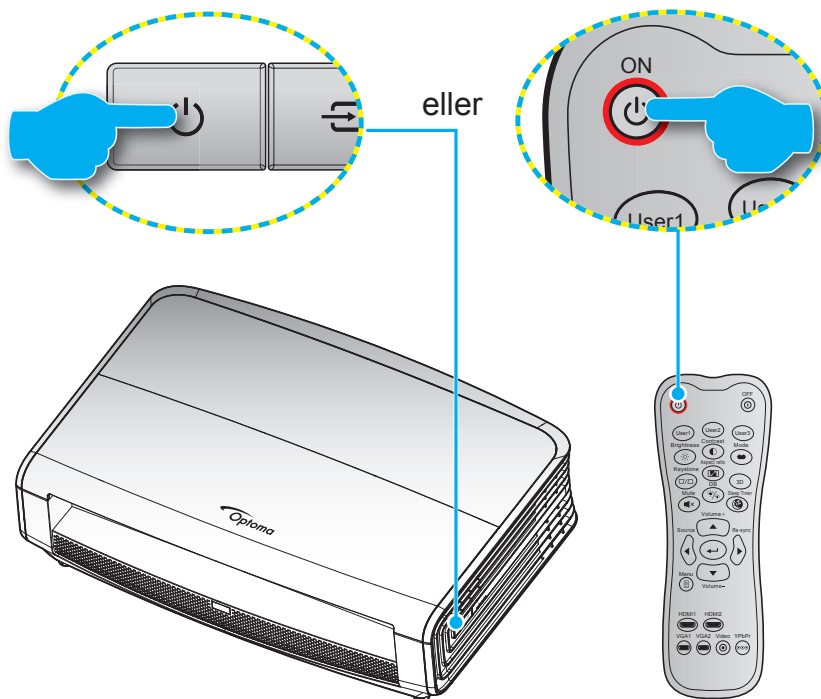

Strømmen er på

1. Koble til strømledningen og signalkabelen. Når tilkoblingen er opprettet, lyser På/Hvilemodus-lampen rødt.
2. Slå på projektoren ved å trykke «**⏻**» på tastaturet på projektoren eller på fjernkontrollen.
3. En oppstartsskjerm vises i ca. 10 sekunder, og LED-lampen for strøm blinker blått.

Merk: Første gang projektoren slås på blir du bedt om å velge foretrukket språk, projiseringsretning og andre innstillinger.

Slå av

1. Slå av projektoren ved å trykke «**⏻**» på tastaturet på projektoren eller «**Ⓜ**» på fjernkontrollen.
2. Følgende melding vises:



3. Trykk på «**⏻**»-knappen eller «**Ⓜ**» igjen for å bekrefte, ellers forsvinner meldingen etter 15 sekunder. Når du trykker «**⏻**»-knappen eller «**Ⓜ**»-knappen igjen, slås projektoren av.
4. Kjøleviftene fortsetter å kjøre i omtrent 10 sekunder for en kjølesyklus, og På/Hvilemodus-lampen blinker grønn eller blått. Når På/Hvilemodus-lampen lyser jevnt rødt, betyr dette at projektoren gått inn i hvilemodus. Hvis du ønsker å slå på projektoren igjen, må du vente til den har kjølt seg ned og har gått inn i ventemodus. Når projektoren er i ventemodus, trykker du «**⏻**»-knappen igjen for å slå den på.
5. Koble strømledningen fra stikkontakten og projektoren.

Merk: Du bør ikke slå på projektoren med en gang etter at du har slått den av.

BRUKE PROJEKTOREN

Velge en inngangskilde



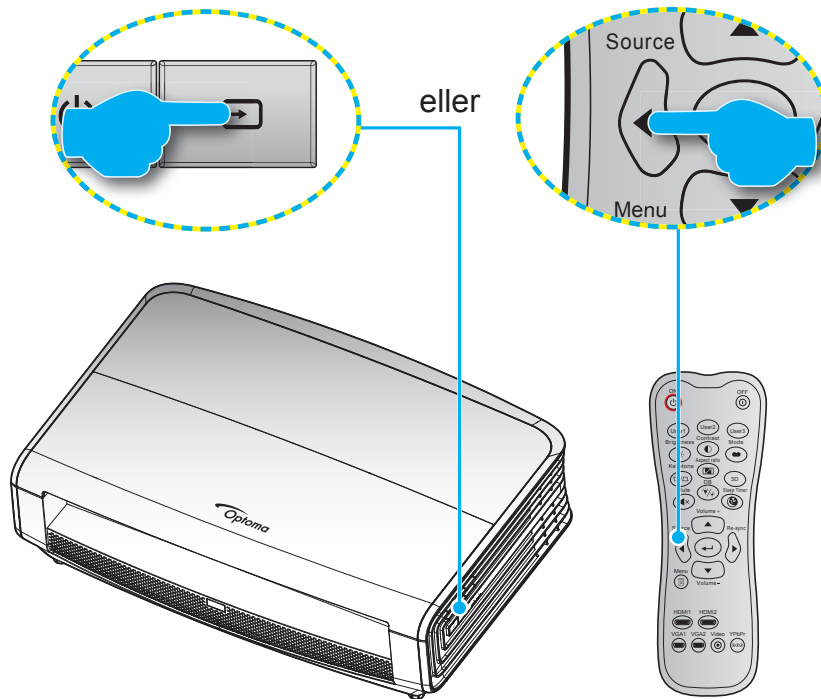











Slå på den tilkoblede kilden som du vil vise på skjermen (datamaskin, bærbar PC, videospiller osv). Projektoren finner automatisk kilden. Hvis flere kilder er tilkoblet, trykker du kildeknappen på tastaturet på projektoren eller på fjernkontrollen for å velge ønsket inngang.



BRUKE PROJEKTOREN

Meny navigering og funksjoner

Projektoren har en flerspråklig skjermmeny som gjør at du kan foreta bildejusteringer og endre en rekke innstillinger. Projektoren vil automatisk oppdage kilden.

1. Du åpner skjermmenyen ved å trykke  på fjernkontrollen eller kontrollpanelet.
2. Når skjermmenyen vises, bruker du   -knappene til å velge et element i hovedmenyen. Trykk  eller  -knappen for å gå inn i en undermeny når det foretas valg på en bestemt side.
3. Bruk   -tastene for å velge ønsket element i undermenyen, og trykk deretter  eller  -tasten for å vise flere innstillinger. Juster innstillingene med   -tastene.
4. Velg neste element som skal endres i undermenyen og endre som beskrevet over.
5. Trykk  eller  for å bekrefte, så går skjermen tilbake til hovedmenyen.
6. For å avslutte trykker du  eller  på nytt. OSD-menyen vil lukkes og projektoren vil automatisk lagre de nye innstillingene.

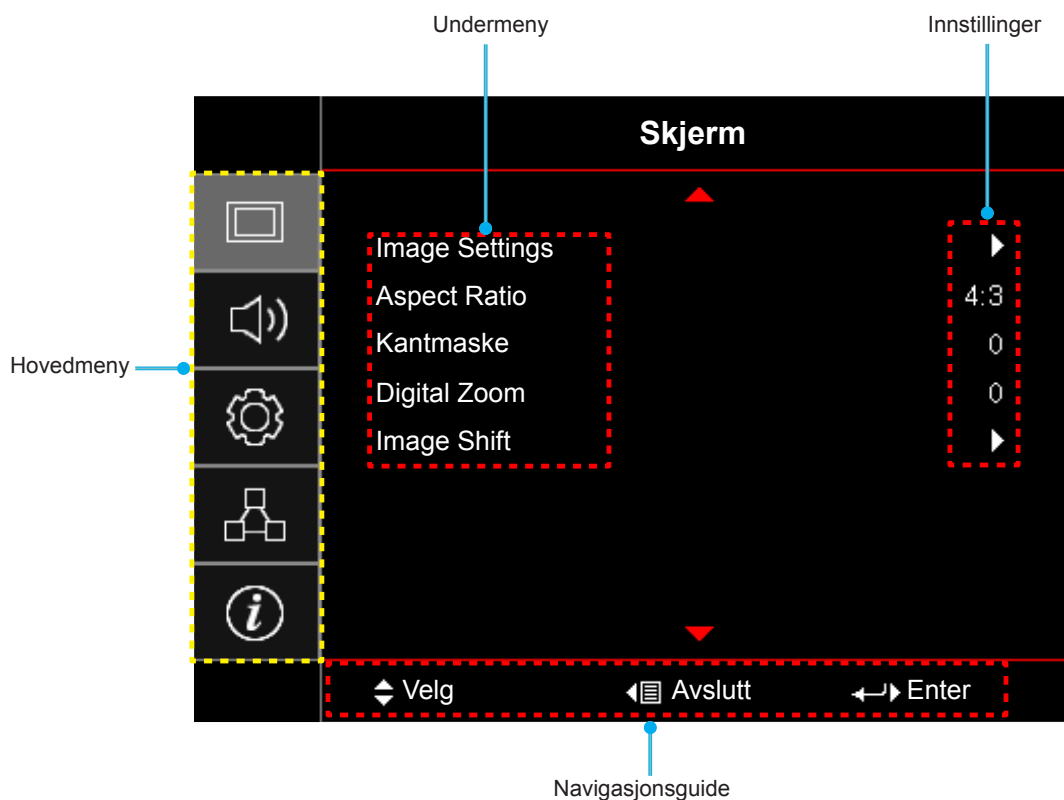

BRUKE PROJEKTOREN



Skjermmenyens menytre

Hovedmeny	Undermeny	Undermeny 2	Undermeny 3	Undermeny 4	Verdier	
Skjerm	Image Settings	Skjermmodus			Kino	
					HDR	
					Vivid	
					Spill	
					Referanse	
					Lys	
					Bruker	
					ISF Day	
					ISF Night	
		Veggfarge				AV [Standard]
						Svart tavle
						Lysegul
						Lysegrønn
						Lyseblå
						Rosa
						Grå
		Dynamisk område	HDR			AV
						SDR->HDR
						Auto [Standard]
			HDR-effekt			Lys
						Standard [Standard]
						Film
					Detalj	
		Lysstyrke				-50 ~ 50
		Kontrast				-50 ~ 50
		Skarphet				1 ~ 15
		Farve				-50 ~ 50
		Glød				-50 ~ 50
		Gamma		Film		
				Video		
				Grafikker		
				Standard(2.2)		
				1.8		
	2.0					
		2.4				
Fargeinnstillinger		BrilliantColor™		1 ~ 10		

BRUKE PROJEKTOREN

Hovedmeny	Undermeny	Undermeny 2	Undermeny 3	Undermeny 4	Verdier
Skjerm	Image Settings	Fargeinnstillinger	Fargetemperatur		D55
					D65
					D75
					D83
					D93
					Original
			Color Gamut		Original
					HDTV
					Presentasjon
					Kino
					Spill
			CMS	Farve	R [Standard]
					G
					B
					C
					Y
					M
					W
				x offset	-50 ~ 50 [Standard:0]
				y offset	-50 ~ 50 [Standard:0]
				Lysstyrke	-50 ~ 50 [Standard:0]
				Reset	Avbryt [Standard]
				Ja	
			Avslutt		
			RGB økn./stnd.	Rød forsterking	-50 ~ 50
				Grønn forst.	-50 ~ 50
				Blå forst.	-50 ~ 50
				Rød lysstyrke	-50 ~ 50
				Grønn grunninnst.	-50 ~ 50
				Blå grunninnst.	-50 ~ 50
				Reset	Avbryt [Standard]
					Ja
			Avslutt		
			Fargerom [Ikke-HDMI-inngang]		Auto [Standard]
					RGB
					YUV
			Fargerom [HDMI-inngang]		Auto [Standard]
					RGB (0~255)
					RGB (16~235)
					YUV

BRUKE PROJEKTOREN

Hovedmeny	Undermeny	Undermeny 2	Undermeny 3	Undermeny 4	Verdier
Skjerm	Image Settings	Signal [RGB-/komponent-inngang]	Automatic		AV
					På [Standard]
			Frekvens		-50 ~ 50 (avhengig av signal) [Standard: 0]
			Fase		0 ~ 31 (avhengig av signal) [Standard: 0]
			H. Posisjon		-50 ~ 50 (avhengig av signal) [Standard: 0]
			V. Posisjon		-50 ~ 50 (avhengig av signal) [Standard: 0]
		Avslutt			
		UltraDetail			AV
					1
					2
					3
		DynamicBlack			AV
					På [Standard, Lampemodus = Dynamisk (30 ~ 100 %)]
		Lysstyrkemodus			Lys
					Eco
		PureEngine [bare tilgjengelig på noen modeller]	PureContrast		AV
					På
			PureColor		AV
					1
					2
					3
					4
					5
			PureMotion		AV
					1
					2
					3
			PureMotion-demo		AV [Standard]
					H Split
				V Split	
	Reset				
	Aspect Ratio			4:3	
				16:9	
				LBX [unntatt SVGA XGA-modeller]	
				SuperBred [Video]	
				Original	
				Auto	
	Kantmaske			0 ~ 10 [Standard: 0]	
	Digital Zoom			-5 ~ 25 [Standard: 0]	
	Image Shift	H 			-100 ~ 100 [Standard: 0]
V 				-100 ~ 100 [Standard: 0]	





BRUKE PROJEKTOREN

Hovedmeny	Undermeny	Undermeny 2	Undermeny 3	Undermeny 4	Verdier		
Lyd	Intern høyttaler				Auto [Standard]		
					AV		
					På		
	Demp				AV [Standard]		
					På		
	Volum				0 ~ 10 [Standard: 5]		
Oppsett	Projeksjon				Front  [Standard]		
					Rear 		
					Tak-topp 		
					Bak-topp 		
	Lampeinnstillinger	Lampepåminnelse				AV	
		Lampenullstilling				På [Standard]	
						Avbryt [Standard]	
						Ja	
	Filter Settings	Filter Usage Hours				(kun les)	
		Optional Filter Installed				Ja	
						Nei	
		Filter Reminder					AV
							300 hr
							500 hr [Standard]
							800 hr
	Filter Reset					1000 hr	
						Avbryt [Standard]	
						Ja	
	Power Settings	Direkte på				AV [Standard]	
						På	
		Skru av automatisk (min)				0 ~ 180 (5 min. mellomrom) [Standard: 0]	
		Sovtidtaker (min)					0 ~ 990 (30 min. mellomrom) [Standard: 0]
			Alltid på				Nei [Standard]
	Power Mode (Standby)					Ja	
						Aktiv	
						Eco [Standard]	
	Sikkerhet	Sikkerhet				AV	
						På	
		Sikkerhetstidtaker	Måned				
			Dag				
Timer							
Endre Passord							

BRUKE PROJEKTOREN

Hovedmeny	Undermeny	Undermeny 2	Undermeny 3	Undermeny 4	Verdier		
Oppsett	Testmønster				Grønt rutenett		
					Magenta-rutenett		
					Hvit rutenett		
					Hvit		
					AV		
	Fjernkontroll- innstilling [avhenger av fjernkontroll]	IR-Funktion				På	
						Front	
						Rear	
						AV	
		Bruker1					Testmønster
							LAN
							CMS
							Fargetemperatur
							Gamma
							Automatisk kilde
							Projeksjon
							Lampeinnstillinger
							Zoom
							MHL
							Dynamisk område [Standard]
							DynamicBlack
							PureEngine
			Bruker2				
							LAN
							CMS
							Fargetemperatur
							Gamma
							Automatisk kilde
							Projeksjon
							Lampeinnstillinger
							Zoom
							MHL [Standard]
Bruker3						Dynamisk område	
						DynamicBlack	
						PureEngine	
					Testmønster		
					LAN		
					CMS		
					Fargetemperatur		
					Gamma		
				Automatisk kilde			
				Projeksjon			
				Lampeinnstillinger			
				Zoom			

BRUKE PROJEKTOREN

Hovedmeny	Undermeny	Undermeny 2	Undermeny 3	Undermeny 4	Verdier		
Oppsett	Fjernkontroll- innstilling [avhenger av fjernkontroll]	Bruker3			MHL		
					Dynamisk område		
					DynamicBlack[Standard]		
					PureEngine		
	Projektor ID					00 ~ 99	
	12 volt utløser	12 volt utløser				På	
						AV	
	Options	Språk				English [Standard]	
						Deutsch	
						Français	
						Italiano	
						Español	
						Português	
						繁體中文	
						简体中文	
						日本語	
						한국어	
						Русский	
			Menu Settings	Menyplassering			
							Topp høyre 
							Midt  [Standard]
							Bunn venstre 
							Bunn høyre 
	Menu Timer						
						5 sek.	
						10 sek. [Standard]	
	Automatisk kilde					AV [Standard]	
						På	
	Inngangskilde					HDMI1	
						HDMI2/MHL	
						VGA	
	High Altitude					AV [Standard]	
						På	
	Display Mode Lock					AV [Standard]	
						På	
	Lås tastatur					AV [Standard]	
					På		
Skjul Information					AV [Standard]		
					På		
Logo					Standard [Standard]		
					Nøytral		

BRUKE PROJEKTOREN

Hovedmeny	Undermeny	Undermeny 2	Undermeny 3	Undermeny 4	Verdier
Oppsett	Options	Bakgrunnsfarge			None [Standard]
					Blå
					Rød
					Grønn
					Grå
		HDMI 2 innstilling			EDID 1 [Standard]
				EDID 2	
	HDMI 1 EQ			1 ~ 7 [Standard: 4]	
	HDMI 2 EQ			1 ~ 7 [Standard: 4]	
	Reset	Reset OSD			Avbryt[Standard]
				Ja	
Reset to Default				Avbryt[Standard]	
				Ja	
Nettverk	LAN	Nettverksstatus			(kun les)
		MAC-adresse			(kun les)
		DHCP			AV [Standard]
					På
		IP-adresse			192.168.0.100 [Standard]
		Nettverksmaske			255.255.255.0 [Standard]
		Gateway			192.168.0.254 [Standard]
		DNS			192.168.0.51 [Standard]
	Reset				
	Control	Crestron			AV
					På [Standard] MERK: Port 41794
		Extron			AV
					På [Standard] MERK: Port 2023
		PJ Link			AV
					På [Standard] MERK: Port 4352
		AMX Device Discovery			AV
					På [Standard] MERK: Port 9131
Telnet				AV	
			På [Standard] MERK: Port 23		
HTTP			AV		
			På [Standard] MERK: Port 80		

BRUKE PROJEKTOREN

Hovedmeny	Undermeny	Undermeny 2	Undermeny 3	Undermeny 4	Verdier	
Informasjon	Regulatory					
	Serial Number					
	Source					
	Resolution				00x00	
	Refresh Rate				0,00 Hz	
	Skjermmodus					
	Power Mode (Standby)					
	Lampetid	Lys				0 hr
		Eco				0 hr
		Dynamic				0 hr
		Total				
	Nettverksstatus					
	IP-adresse					
	Projektor ID				00 ~ 99	
	Filter Usage Hours					
	Lysstyrkemodus					
	FW Version	System				
LAN						
MCU						

BRUKE PROJEKTOREN

SKJERM-meny

Display : Bilde innstillinger-meny

Skjermmodus

Det er mange fabrikkinnstillinger som er optimalisert for ulike typer bilder.

- **Kino:** Gir beste farger for å se film.
- **HDR:** Viser innhold med høyt dynamisk område (HDR) slik som regissøren så for seg.
- **Vivid:** Fargemetning og lysstyrke er godt balansert i denne modusen. Velg denne modusen for å spille spill.
- **Spill:** Velg denne modusen for å øke lysstyrken og responstid for videospill.
- **Referanse:** Denne modusen er ment for å reprodusere bildet på en måte som er så nært den måten filmregissøren hadde ment som mulig. Farve, fargetemperatur, lysstyrke, kontrast og gammainnstillinger er alle konfigurert til standard referansenivåer. Velg denne modusen for å se på video.
- **Lys:** Maksimal klarhet fra PC-inngang.
- **Bruker:** Lagre brukerens innstillinger.
- **ISF Day:** Optimaliser bildet med ISF Day-modus for perfekt kalibrering og høy bildekvalitet.
- **ISF Night:** Optimaliser bildet med ISF Night-modus for perfekt kalibrering og høy bildekvalitet.

Merk: For tilgang til og kalibrering av ISF dag- og kveldsvisningsmoduser, kan du ta kontakt med din lokale forhandler.

Veggfarge

Bruk denne funksjonen for å få et optimalt skjerm bilde som passer veggfargen. Velg mellom AV, Svart tavle, Lysegul, Lysegrønn, Lyseblå, Rosa og Grå.

Dynamisk område

Konfigurer innstillingen for høyt dynamisk område (HDR) og dennes effekt ved visning av video fra 4K Blu-ray-spillere og streamingenheter.

➤ HDR

- **AV:** Slå av HDR-behandling.
- **SDR->HDR:** Legg til HDR-behandlingseffekt til SDR-signal. Du kan justere nivået på HDR-behandling fra HDR-effektmenyen.
- **Auto:** Automatisk registrer HDR-signal.

➤ HDR-effekt

- **Lys:** Velg denne modusen for mer mettede farger.
- **Standard:** Velg denne modusen for naturlige bilder.
- **Film:** Velg denne modusen for bedre detaljer.
- **Detalj:** Velg denne modusen for mer detaljer i mørke scener.

Lysstyrke

Justerer lysstyrken på bildet.

Kontrast

Kontrast kontrollerer forskjellen mellom de lyseste og mørkeste delene av bildet.

Skarphet

Juster skarpheten på bildet.

BRUKE PROJEKTOREN

Farve

Juster et videobilde fra sort/hvitt til helfarget bilde.

Glød

Justerer fargebalansen mellom rød og grønn.

Gamma

Sett opp gammakurvetype. Etter at startoppsett og fininnstilling er fullført, brukes gammajusteringsstrinnene til å optimere bildeutmatningen.

- **Film:** For hjemmekino.
- **Video:** For video- eller TV-kilde.
- **Grafikker:** For PC-/foto-kilde.
- **Standard(2.2):** For standardisert innstilling.
- **1.8 / 2.0 / 2.4:** For bestemt PC-/foto-kilde.

Fargeinnstillinger

Konfigurer fargeinnstillinger.

- **BrilliantColor™:** Denne justeringen bruker en ny fargebehandlingsalgoritme og forbedringer for å gjøre det mulig med høyere lysstyrke med ekte, mer levende farger i bildet.
- **Fargetemperatur:** Velg en fargetemperatur blant D55, D65, D75, D83, D93 og Original.
- **Color Gamut:** Velg en egnet passende fargespekter blant Original, HDTV, Presentasjon, Kino og Spill.
- **CMS (Fargebehandlingssystem):** Velg en av fargene (R/G/B/C/M/Y) for å justere x/y-forsyning og lysstyrke.
 - Farve: Velg blant rød (R), grønn (G), blå (B), cyan (C), gult (Y), magenta (M) og hvit (W).
 - x offset: Juster x offset-verdien for den valgte fargen.
 - y offset: Juster y offset-verdien for den valgte fargen.
 - Lysstyrke: Juster lysstyrkeverdien for den valgte fargen.
 - Reset: Gå tilbake til fabrikkinnstillingene for fargejustering.
 - Avslutt: Avslutt «CMS»-menyen.
- **RGB økn./stnd.:** Disse innstillinger gjør det mulig å konfigurere lysstyrke (forsterkning) og kontrast (forspenning) i et bilde.
 - Reset: Gjenopprett fabrikkinnstillingene for RGB økn./stnd.
 - Avslutt: Avslutt «RGB økn./stnd.»-menyen.
- **Fargerom (ikke med HDMI-inngang):** Velg en passende fargematrixtype fra følgende: AUTO, RGB eller YUV.
- **Fargerom (kun med HDMI-inngang):** Velg en passende fargematrixtype fra følgende: Auto, RGB (0~255), RGB (16~235), og YUV.

Signal

Juster signalalternativer.

- **Automatic:** Konfigurer automatisk signal (frekvens og faseelementer kan ikke velges). Hvis automatisk er deaktivert, vil frekvens- og fase-elementene vises slik at brukeren kan manuelt stille inn og lagre innstillingene.
- **Frekvens:** Endre visningsdataens frekvens for å stemme overens med frekvensen fra din datamaskins grafikkort. Bruk kun denne funksjonen hvis bildet fl imrer vertikalt.

BRUKE PROJEKTOREN

- **Fase:** Synkroniserer signal tiden fra skjermen med grafikkortet. Hvis bildet virker ustabilt eller flimrer, bruk denne funksjonen til å korrigere dette.
- **H. Posisjon:** Juster den horisontale posisjonen til bildet.
- **V. Posisjon:** Juster den vertikale posisjonen til bildet.
- **Avslutt:** Avslutt «Signal»-menyen.

Merk: Denne menyen er kun tilgjengelig hvis inngangskilden er RGB/komponent.

UltraDetail

Juster kantene på det projiserte bildet for å gi mer detaljer.

DynamicBlack

Bruk for å rotere bildets lysstyrke automatisk for å gi optimal kontrastytelse.

Lysstyrkemodeus

Juster innstillinger for lysstyrkemodeus.

- **Lys:** Velg «Lys» for å øke lysstyrken.
- **Eco:** Velg «Eco» for å dimme projektorlampen. Dette vil senke energibruken og forlenge levetiden til lampen.

PureEngine

Juster PureEngine-parametere.

- **PureContrast:** Bruk for å automatisk optimere lysstyrken til bildet slik at lyse/mørke filmscener kan vises med utrolig fine detaljer.
- **PureColor:** Bruk for å betydelig øke bildets livaktighet.
- **PureMotion:** Bruk å bevare en naturlig bevegelse i det viste bildet.
- **PureMotion-demo:** Denne funksjonen lar deg se forskjellen i bildekvaliteten mellom det rå ubehandlede bildet og bildet som er behandlet av PureMotion. Bruk denne modusen for å sjekke justeringene som du gjør til PureMotion-innstillingene.

Merk: Denne menyen er kun tilgjengelig på noen modeller.

Reset

Gå tilbake til fabrikkinnstillingene for fargeinnstillinger.

Skjerm Aspect Ratio-meny

Aspect Ratio

Velg sideforhold for bildet som vises blant følgende alternativer:

- **4:3:** Formatet er for 4:3-inngangskilder.
- **16:9:** Dette formatet er for 16:9-kilder som HDTV og DVD, beregnet for widescreen-tv.
- **LBX:** Dette formatet er for ikke-16x9, letterbox-kilde og hvis du vil bruke en ekstern 16x9-linse for å vise et 2,35:1-sideforhold ved full oppløsning.
- **SuperBred:** Bruk dette spesielle 2,0:1-sideforhold slik at filmer i begge sideforholdene 16:9- og 2,35:1 kan vises uten svarte linjer på toppen og bunnen av skjermen.
- **Original:** Dette formatet viser originalt bilde uten skalering.
- **Auto:** Velg automatisk mest passende visningsformat.

BRUKE PROJEKTOREN

Merk:

- *Detaljert informasjon om LBX-modus:*
 - *Noen DVD-er i letterbox-format er ikke forbedret for TV-er med 16x9. Hvis dette er tilfellet, ser ikke bildet riktig ut når det vises i 16:9. I så fall kan du prøve å bruke 4:3-modusen til å se på DVD-en. Hvis innholdet i seg selv ikke er 4:3, vil det ha sorte kanter rundt bildet i 16:9-visning. For denne typen innhold kan du bruke LBX-modus for å fylle bildet på 16:9-visningen.*
 - *Dersom du bruker en ekstern anamorf linse, denne LBX-modusen lar deg også se et 2,35:1 innhold (inkluderer anamorf DVD og HDTV-filmkilde) som støtter anamorf bredde som er forsterket for et 16x9 display i et bredt 2,35:1 bilde. I dette tilfellet er det ingen svarte linjer. Lampestrøm og vertikal oppløsning er fullstendig utstyrt.*
- *Gjør følgende for å bruke SuperBred-format:*
 - a) *Sett skjermens sideforhold til 2,0:1.*
 - b) *Velg formatet «SuperBred».*
 - c) *Sett projektorbildet korrekt på linje på skjermen.*

4K UHD-skaleringstabell:

16 : 9-skjerm	480i/p	576i/p	720p	1080i/p	2160p
4x3	Skaler til 2880 x 2160.				
16x9	Skaler til 3840 x 2160.				
LBX	Hent de midterste 3840 x 1620 i bildet, og skaler til 3840 x 2160 for visning.				
Original	1:1-tilordning sentrert. Ingen skalering vil bli brukt; vist oppløsning avhenger av inngangskilden.				
Auto	<ul style="list-style-type: none"> - Hvis kilden er 4:3, blir skjermtypen automatisk skalert til 2880 x 2160. - Hvis kilden er 16:9, blir skjermtypen automatisk skalert til 3840 x 2160. - Hvis kilden er 15:9, blir skjermtypen automatisk skalert til 3600 x 2160. - Hvis kilden er 16:10, blir skjermtypen automatisk skalert til 3456 x 2160. 				

Auto-kartleggingsregel:

	Inngangsopløsning		Auto/Skaler	
	H-oppløsning	V-oppløsning	3840	2160
4:3	640	480	2880	2160
	800	600	2880	2160
	1024	768	2880	2160
	1280	1024	2880	2160
	1400	1050	2880	2160
	1600	1200	2880	2160
Widescreen-bærbar	1280	720	3840	2160
	1280	768	3600	2160
	1280	800	3456	2160
SDTV	720	576	2700	2160
	720	480	3240	2160
HDTV	1280	720	3840	2160
	1920	1080	3840	2160

BRUKE PROJEKTOREN

Skjerm Kantmaske-meny

Kantmaske

Bruk denne funksjonen til å overskanne bildet for å fjerne støy fra videokoding som ligger på kanten av videokilden.

Skjerm Digital Zoom-meny

Digital Zoom

Bruk til å forstørre et bilde på projiseringsskjermen.

Skjerm Image Shift-meny

Image Shift

Forskyver det projiserte bildet horisontalt (H) eller vertikalt (V).

Lyd-meny

Lyd Intern høyttaler-meny

Intern høyttaler

Bruk dette alternativet til å slå den interne høyttaleren på eller av.

- **Auto:** Velg «Auto» for å automatisk slå av den interne høyttaleren når en ekstern høyttaler kobles til projektoren.
- **På:** Velg «På» for å slå på den interne høyttaleren.
- **AV:** Velg «AV» for å slå av den interne høyttaleren.

Lyd Demp-meny

Demp

Bruk dette alternativet for å midlertidig slå av lyden.

- **På:** Velg «På» for å slå på demping.
- **AV:** Velg «AV» for å slå av demping.

Merk: «Demp»-funksjonen påvirker lydstyrken til både intern og ekstern høyttaler.

Lyd Volum-meny

Volum

Justerer lydstyrken.

BRUKE PROJEKTOREN

OPPSETT-meny

OPPSETT Projeksjon-meny

Projeksjon

Velg inn projisering til front, bak, tak-topp, og bak-topp.

OPPSETT Lampeinnstillinger-meny

Lampepåminnelse

Velg denne funksjonen for å vise eller gjemme advarsler når skift lampe beskjedene er vist. Beskjeden vil komme til syne 30 timer før det er anbefalt å bytte lampe.

Lampenullstilling

Nullstiller lampens teller etter at lampen er byttet.

OPPSETT Filter Settings-meny

Filter Usage Hours

Skjerm filtertid.

Optional Filter Installed

Still inn advarselsmelding.

- **Ja:** Skjerm advarsel etter 500 timers bruk.
Merk: *Filter Usage Hours/ Filter Reminder / Filter Reset» vises bare når «Optional Filter Installed» er «Ja».*
- **Nei:** Slå av advarselen.

Filter Reminder

Velg denne funksjonen for å vise eller skjule advarselen når meldingen om å skifte filter vises. Alternativene er 300 hr, 500 hr, 800 hr og 1000 hr.

Filter Reset

Nullstill støvfiltertelleren når støvfilteren er byttet eller renses.

OPPSETT Power Settings-meny

Direkte på

Velg «På» for å aktivere Direkte på-modus. Projektoren vil automatisk slå seg på når den mottar strøm er levert uten å trykke «Strøm»-knappen på projektorens tastatur eller på fjernkontrollen.

Skru av automatisk (min)

Setter starttiden for nedtelling. Nedtellingen vil starte når projektoren ikke får noe signal. Projektoren vil skru seg av automatisk når nedtellingen er ferdig (i minutter).

Sovtidtaker (min)

Konfigurer sovttidaker.

- **Sovttidaker (min):** Setter starttiden for nedtelling. Nedtellingen vil starte når projektoren ikke får noe signal. Projektoren vil skru seg av automatisk når nedtellingen er ferdig (i minutter).
Merk: *Sovttidaker nullstilles hver gang projektoren slås av.*
- **Alltid på:** Sjekk for å stille sovttidaker til alltid på.

BRUKE PROJEKTOREN

Power Mode (Standby)

Still inn strømmodus.

- **Aktiv:** Velg «Aktiv» for å gå tilbake til normal ventemodus.
- **Eco:** Velg «Eco» for å spare mer strøm < 0,5 W.

OPPSETT Sikkerhet-meny

Sikkerhet

Aktiver denne funksjonen for å bli bedt om passord før du bruker projektoren.

- **På:** Velg «På» for å bruke sikkerhetsverifisering når projektoren skrur på.
- **AV:** Velg «AV» for å kunne skru på projektoren uten passordverifisering.

Sikkerhetstidaker

Velg tid (Måned/Dag/Timer) for å stille inn hvor mange timer projektoren kan brukes. Straks tiden har utløpt vil du bli bedt om å angi passordet ditt igjen.

Endre Passord

Brukes til å angi eller endre passordet som du blir bedt om når projektoren slås på.

OPPSETT Testmønster-meny

Testmønster

Sett testmønster til grønt, magenta eller hvitt rutenett eller bare hvitt, eller deaktiver funksjonen (av).

Setup : Remote Settings-meny

IR-Funktion

Still inn IR-funksjonen.

- **På:** Velger du «På», så kan projektoren brukes med fjernkontrollen fra IR-mottakerne på toppen og forsiden.
- **Front:** Velger du «Front», så kan projektoren brukes med fjernkontrollen fra IR-mottaker på forsiden.
- **Rear:** Velger du «Rear», så kan projektoren brukes med fjernkontrollen fra IR-mottaker på baksiden.
- **AV:** Velger du «AV», så kan projektoren betjenes med fjernkontrollen. Ved å velge «AV» kan du bruke tastaturet igjen.

Bruker1/ Bruker2/ Bruker3

Tilordne standardfunksjonen for Bruker1, Bruker2 eller Bruker3 til Testmønster, LAN, CMS, Fargetemperatur, Gamma, Automatisk kilde, Projeksjon, Lampeinnstillinger, Zoom, MHL, Dynamisk område, DynamicBlack eller PureEngine.

OPPSETT Projektor ID-meny

Projektor ID

ID-definisjon kan settes opp i denne menyen (0–99). Dette kan brukes til å kontrollere en individuell projektor med RS232.

BRUKE PROJEKTOREN

Oppsett 12 V utløser-menyen

12 volt utløser

Bruk denne funksjonen for å aktivere/deaktivere utløseren.

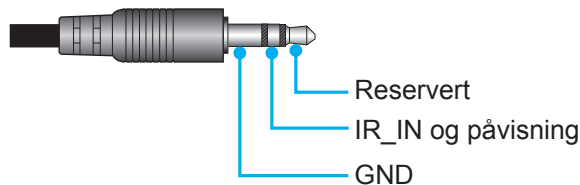

- **AV:** Velg «AV» for å deaktivere utløseren.
- **På:** Velg «På» for å aktivere utløseren.

OPPSETT Alternativer-meny

Språk

Sett språket i OSD-menyen til engelsk, tysk, fransk, italiensk, spansk, portugisisk, tradisjonell kinesisk, forenklet kinesisk, japansk, koreansk eller russisk.

Menu Settings

Angi menysted på skjermen og konfigurere Menu Timer-innstillinger.

- **Menyplassering:** Velg menyplasseringen på skjermen.
- **Menu Timer:** Angi hvor lenge skjermmenyen skal forbli synlig på skjermen.

Automatisk kilde

Velg dette alternativet for å la projektoren automatisk finne en tilgjengelig inngangskilde.

Inngangskilde

Sett inngangskilden til HDMI1, HDMI2/MHL eller VGA.

High Altitude

Når «På» er valgt, kjører viftene raskere. Denne funksjonen er nyttig i områder hvor luften er tynn.

Display Mode Lock

Velg «På» eller «AV» for å låse eller åpne justering av innstillingene for visningsmodus.

Lås tastatur

Når tastaturlåsfunksjonen er «På», låses hele kontrollpanelet. Projektoren kan imidlertid brukes med fjernkontrollen. Ved å velge «AV» kan du bruke tastaturet igjen.

Skjul Information

Aktiver denne funksjonen for å skjule informasjonsmeldingen.

- **På:** Velg «På» for å gjemme informasjonsmeldingen.
- **AV:** Velg «AV» for å vise meldingen «Søker».

Logo

Bruk denne funksjonen til å sette ønsket oppstartsskjerm. Hvis endringer gjøres, trer de i kraft neste gang projektoren slås på.

- **Standard:** Standard oppstartsskjerm.
- **Nøytral:** Logo vises ikke på oppstartsskjermen.

BRUKE PROJEKTOREN

Bakgrunnsfarge

Bruk denne funksjonen for å vise en blå, rød, grønn eller grå farge eller ingenting når signal ikke er tilgjengelig.

HDMI 2 innstilling

Konfigurer innstillinger for den HDCP2.2-kompatible HDMI 2-kontakten.

- **EDID 1:** For inngangssignalene 480i/p, 576i/p, 720p, 1080i/p eller 2160p.
- **EDID 2:** Kun for signaler uten linjesprang.

HDMI 1 EQ

Sett HDMI-portens EQ-verdi for HDMI1.

HDMI 2 EQ

Sett HDMI-portens EQ-verdi for HDMI2/MHL.

Oppsett Reset OSD-meny

Reset OSD

Gå tilbake til fabrikkinnstillingene for innstillinger i OSD-menyen.

Reset to Default

Gå tilbake til fabrikkinnstillingene for alle innstillinger.

Nettverksmeny

Nettverk LAN-meny

Nettverksstatus

Vis status for nettverkstilkoblingen (kun-les).

MAC-adresse

Viser MAC-adressen (kun-les).

DHCP

Bruk dette alternativet for å aktivere/deaktivere DHCP-funksjonen.

- **På:** Projektor vil få en IP-adresse automatisk fra nettverket.
- **AV:** For å angi IP, nettverksmaske, gateway og DNS manuelt.

Merk: Avsluttes skjermmenyen vil de angitte verdiene automatisk brukes.

IP-adresse

Vis IP-adressen.

Nettverksmaske

Vis nettverksmaskenummer.

Gateway

Vis standard gateway for nettverket som er koblet til projektoren.

DNS

Vis DNS-nummer.

BRUKE PROJEKTOREN

Bruke en nettleser til å kontrollere projektoren

1. Slå «På» DHCP-alternativet på projektoren for å la en DHCP-server tildele en IP-adresse automatisk.
2. Åpne nettleseren på PC-en, og skriv inn projektorens IP-adresse («Nettverk > LAN > IP-adresse»).
3. Legg inn brukernavn og passord, og klikk «Logg på».
Projektorens nettbaserte grensesnitt for konfigurasjon åpnes.

Merk:

- Standard brukernavn og passord er «admin».
- Trinnene i denne delen er basert på Windows 7-operativsystemet.

Koble direkte til projektoren fra datamaskinen*

1. Slå «AV» DHCP-alternativet på projektoren.
2. Konfigurer IP-adresse, nettverksmaske, gateway og DNS på projektoren («Nettverk > LAN»).
3. Åpne **Nettverks- og delingssenter**-siden på datamaskinen, og tildel de samme nettverksparametrene på PC-en som på projektoren. Klikk «OK» for å lagre innstillingene.

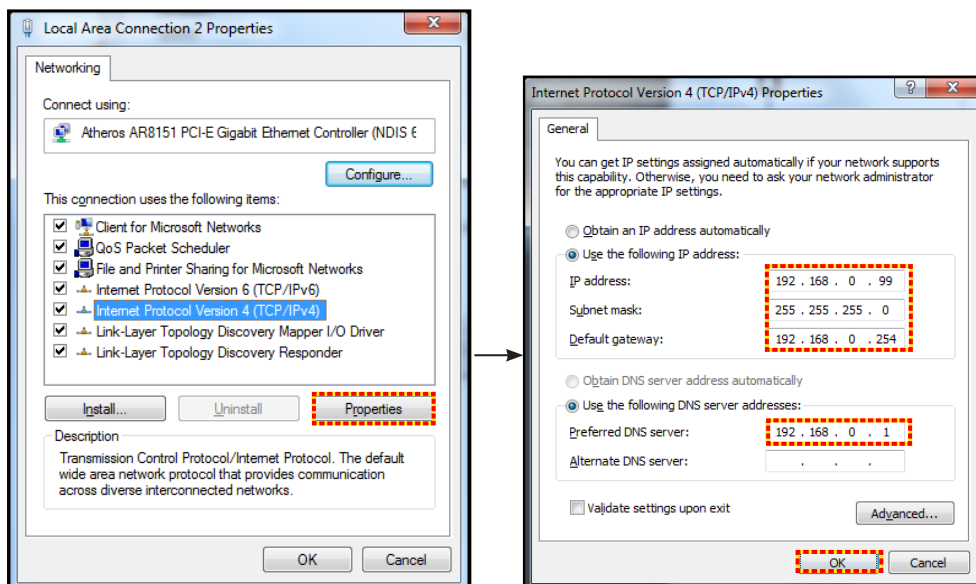

4. Åpne nettleseren på PC-en, og skriv IP-adresse tildelt i trinn 3 i URL-feltet. Trykk «Enter»-knappen.

Reset

Tilbakestill alle innstillinger for LAN.

Nettverkskontroll-meny

Crestron

Bruk denne funksjonen for å velge nettverksfunksjon (port: 41794).

Du finner mer informasjon på <http://www.crestron.com> og www.crestron.com/getroomview.

Extron

Bruk denne funksjonen for å velge nettverksfunksjon (port: 2023).

PJ Link

Bruk denne funksjonen for å velge nettverksfunksjon (port: 4352).

AMX Device Discovery

Bruk denne funksjonen for å velge nettverksfunksjon (port: 9131).

BRUKE PROJEKTOREN

Telnet

Bruk denne funksjonen for å velge nettverksfunksjon (port: 23).

HTTP

Bruk denne funksjonen for å velge nettverksfunksjon (port: 80).

OPPSETT Nettverk Control Settings-meny

LAN RJ45-funksjon

For å gjøre den enkel å bruke har projektoren ulike nettverks- og fjernstyringsfunksjoner. LAN/RJ45-funksjonen på projektoren går gjennom et nettverk for å eksternt styre følgende: Slå på/av, lysstyrke og kontrastinnstillinger. Du kan også se statusinformasjon for projektoren, f. eks.: Videokilde, lyddemping osv.

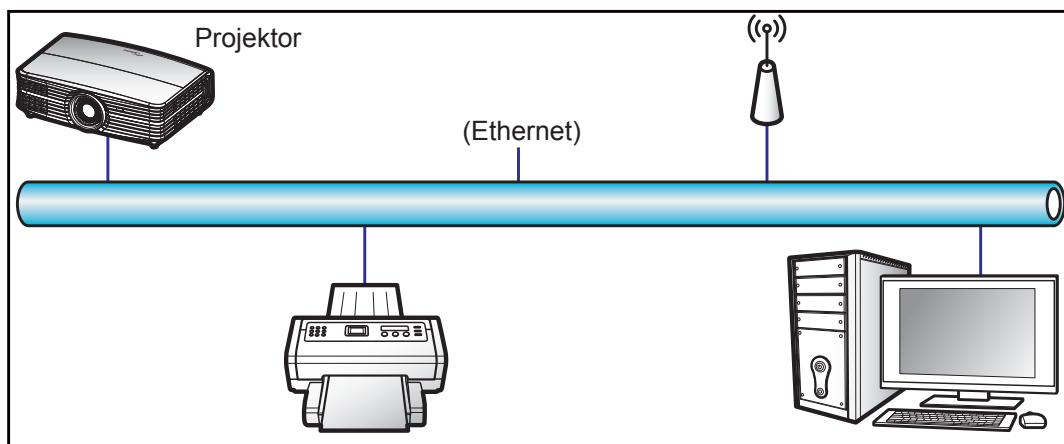

Funksjoner for kablet LAN-terminal

Denne projektoren kan styres ved hjelp av en PC eller andre eksterne enheter via LAN-/RJ45-porten, og den er kompatibel med Crestron / Extron / AMX (Device Discovery) / PJLink.

- Crestron er et registrert varemerke for Crestron Electronics, Inc. i USA.
- Extron er et registrert varemerke for Extron Electronics, Inc. i USA.
- AMX er et registrert varemerke for AMX LLC i USA.
- PJLink har søkt om registrering av varemerke og logo i Japan, USA og andre land ved JBMIA.

Projektoren støtter de spesifiserte kommandoer i Crestron Electronics-kontrolleren og tilhørende programvare (f.eks. RoomView®).

<http://www.crestron.com/>

Denne projektoren er kompatibel med Extron-enheter for referanse.

<http://www.extron.com/>

Denne projektoren støttes av AMX (Device Discovery).

<http://www.amx.com/>

Denne projektoren støtter alle kommandoene i PJLink Class1 (versjon 1.00).

<http://pjlink.jbmia.or.jp/english/>

Du kan få mer inngående informasjon om de ulike typene eksterne enheter som kan kobles til LAN/RJ45-porten og fjernstyre projektoren samt relaterte styrekommandoer som støttes for disse eksterne enhetene ved å ta direkte kontakt med serviceteamet.

BRUKE PROJEKTOREN

LAN RJ45

1. Koble en RJ45-kabel til RJ45-portene på projektoren og på PC-en.

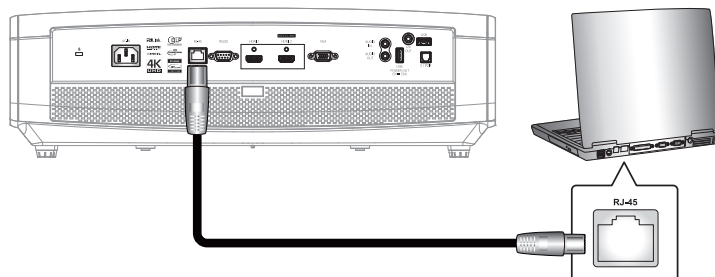

2. På PC-en velger du **Start > Kontrollpanel > Nettverkstilkoblinger**.

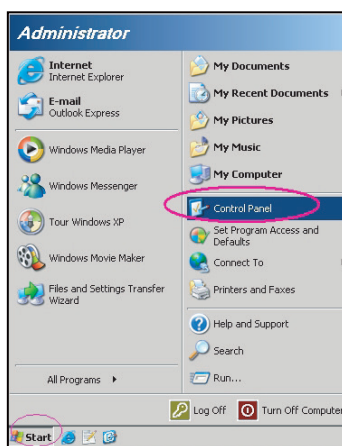

3. Høyreklikk **Lokal tilkobling**, og velg **Egenskaper**.

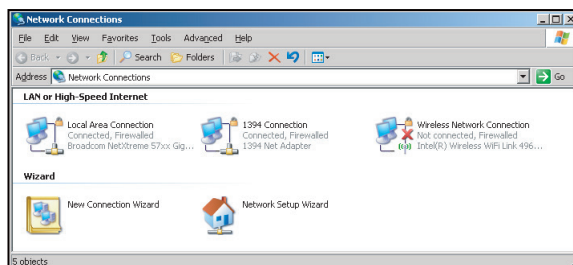

4. I vinduet **Egenskaper** velger du kategorien **Generelt** og deretter **Internett-protokoll (TCP/IP)**.

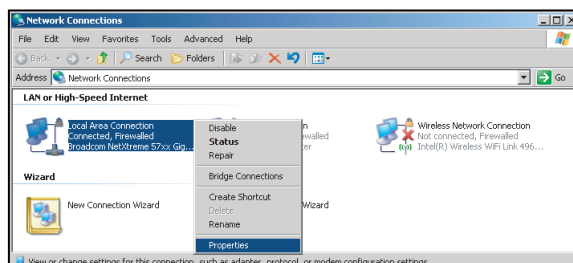

BRUKE PROJEKTOREN

5. Klikk «Egenskaper».

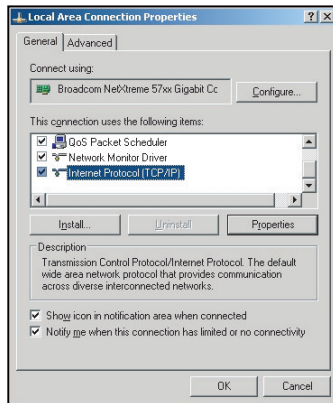

6. Skriv inn IP-adressen og nettverksmasken, og trykk «OK».

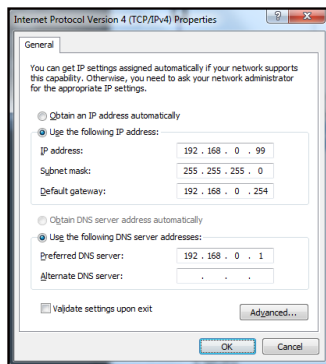

7. Trykk «Meny»-knappen på projektoren.
8. Åpne på projektor **Nettverk > LAN**.
9. Skriv inn følgende tilkoblingsparametre:
 - DHCP: AV
 - IP-adresse: 192.168.0.100
 - Nettverksmaske: 255.255.255.0
 - Gateway: 192.168.0.254
 - DNS: 192.168.0.51
10. Trykk «Enter» for å bekrefte innstillinger.
11. Åpne en nettleser (for eksempel Microsoft Internet Explorer med Adobe Flash Player 9.0 eller høyere installert).
12. I adresselinjen skriver du inn projektorens IP-adresse: 192.168.0.100.



13. Trykk «Enter».
Projektoren er satt opp for eksterntstyring. LAN/RJ45-funksjonen vises som følger:

BRUKE PROJEKTOREN

Informasjonsside

Model: Optoma Tool Info Contact IT Help



Projector Information

Projector Name: Optoma UHD60
Location:
Firmware Version: B01
MAC Address: 00 60 E9 16 56 17
Resolution: 1080p 60Hz
Lamp Hours: 0
Assigned to: Optoma Projector

Projector Status

Power Status: Power On
Source: HDMI
Display Mode: Cinema
Projection: Front
Brightness Mode: Bright
Error Status: 0: No Error

exit

CRESTRON connected Expansion Options

Hovedside

Model: Optoma Tool Info Contact IT Help



Power Vol - Mute Vol +

Sources List

Interface 2.7.2.7

Menu ▲ Re-Sync
◀ Enter ▶
AV mute ▼ Source

Freeze Contrast Brightness Sharpness

CRESTRON connected Expansion Options

Verktøyside

Model: Optoma Tool Info Contact IT Help



Crestron Control

IP Address: 192.168.0.199
IP ID: 7
Port: 41794
Send

Projector

Projector Name: Optoma UHD60
Location:
Assigned to: Optoma Projector
Send

DHCP Enabled
IP Address: 192.168.0.100
Subnet Mask: 255.255.255.0
Default Gateway: 192.168.0.254
DNS Server: 192.168.0.51
Send

User Password

Enabled
New Password:
Confirm:
Send

Admin Password

Enabled
New Password:
Confirm:
Send

exit

CRESTRON connected Expansion Options

Kontakt IT-støtte

Title

Send

BRUKE PROJEKTOREN

RS232 via Telnet

Den alternative RS232-kommandokontrollmetoden er «RS232 via Telnet» for LAN/RJ45-grensesnitt.

Hurtigstartveiledning for «RS232 via Telnet»

- Finn IP-adressen til projektoren ved å sjekke skjermmenyene.
- Kontroller at PC-en kan få tilgang til nettsiden på projektoren.
- Sørg for at «Windows-brannmuren» er deaktivert for å hindre at «Telnet»-funksjonen blir blokkert av PC-en.

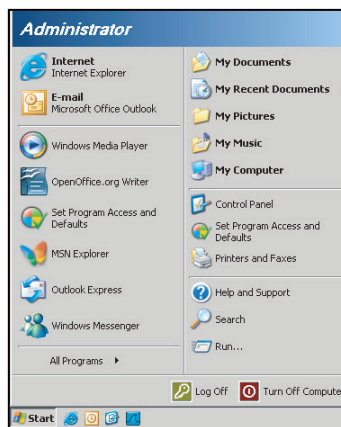

1. Velg **Start > Alle programmer > Tilbehør > Ledetekst.**

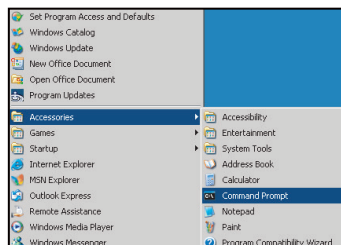

2. Skriv inn kommandoen i følgende format:
 - telnet ttt.xxx.yyy.zzz 23 (og trykk «Enter»)
 - (ttt.xxx.yyy.zzz: IP-adressen til projektoren)
3. Når Telnet-tilkoblingen er klar, brukeren har tastet inn en RS232-kommando, og «Enter»-tasten trykkes, brukes RS232-kommandoen.

Spesifikasjoner for «RS232 via telnet»:

1. Telnet: TCP.
2. Telnet-port: 23 (for flere detaljer kan du ta kontakt med tjenesteagent eller -team).
3. Telnet-verktøyet: Windows «TELNET.exe» (konsoll-modus).
4. Koble fra RS232-via-Telnet-kontroll normalt: Lukk
5. Windows Telnet-verktøyet rett etter at TELNET-forbindelsen er klar.
 - Begrensning 1 for Telnet-kontroll: Det er mindre enn 50 byte for påfølgende nettverksnyttelast for Telnet-kontrollprogrammet.
 - Begrensning 2 for Telnet-kontroll: Det er mindre enn 26 byte for en komplett RS232-kommando for Telnet-kontroll.
 - Begrensning 3 for Telnet-kontroll: Minimum forsinkelse for neste RS232-kommando må være mer enn 200 (ms).

BRUKE PROJEKTOREN

Info-meny

Info-meny

Vis projektorens informasjon som nedenfor:

- Regulatory
- Serial Number
- Source
- Resolution
- Refresh Rate
- Skjermmodus
- Power Mode (Standby)
- Lampetid
- Nettverksstatus
- IP-adresse
- Projektor ID
- Filter Usage Hours
- Lysstyrkemodus
- FW Version

VEDLIKEHOLD

Bytte lampe

Projektoren registrerer automatisk lampens levetid. Når lampens levetid når slutten, vises en advarselmelding på skjermen.



Når du ser denne meldingen, ta kontakt med den lokale forhandleren eller servicesenterfor å bytte lampen så snart som mulig. Sørg for at projektoren har kjølt seg ned for minst 30 minutter før du skifter ut lampen.



Warning: Hvis projektoren er takmontert, vær forsiktig når du åpner lampepanelet. Det anbefales å bruke sikkerhetsbriller når man bytter lyspære på takmontert projektor. Vær forsiktig så ingen løse deler faller ned fra projektoren.



Warning: Lamperommet er varmt! La det få kjøle seg ned før du bytter lampe!



Warning: For å redusere risikoen for personskade, ikke mist lampemodulen eller berør lyspæren. Lyspæren kan knuses og forårsake skade dersom den slippes i bakken.

VEDLIKEHOLD

Bytte lampen (fortsettelse)

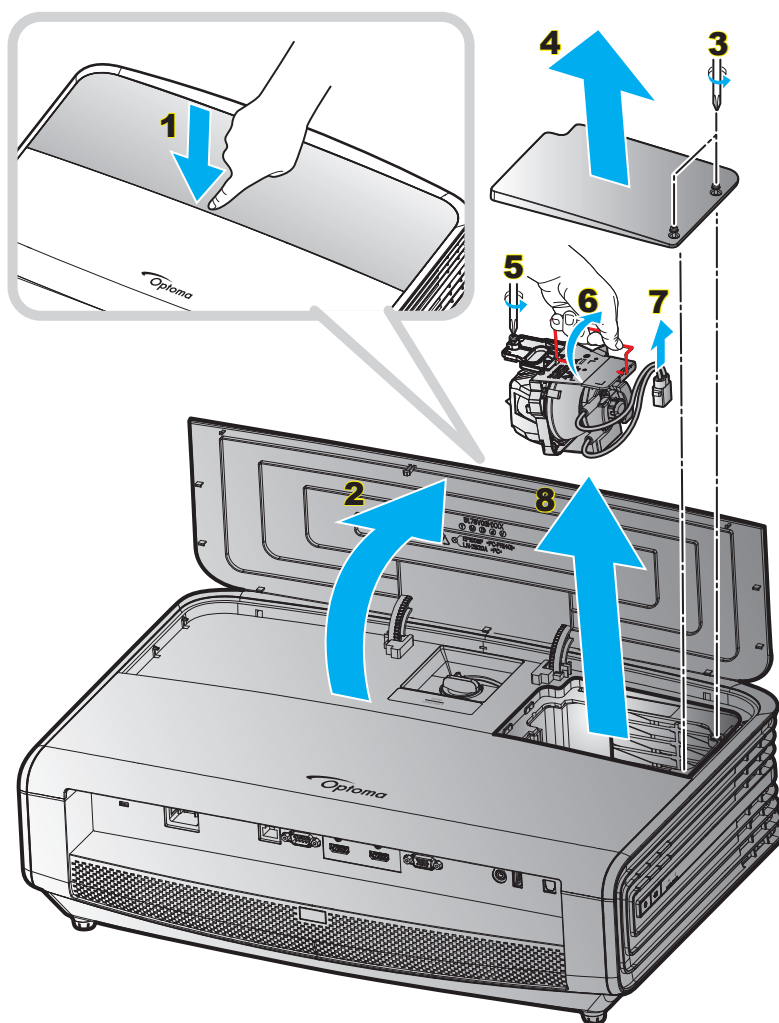

Prosedyre:

1. Slå av strømmen til projektoren ved å trykke «**⏻**» på tastaturet på projektoren eller «**⏻**» på fjernkontrollen.
2. La projektoren kjøle seg ned i minst 30 minutter.
3. Koble fra strømledningen.
4. Trykk godt ned på midten av toppdekslet for å åpne låsen. **1**
5. Åpne toppdekselet. **2**
6. Løsne de 2 skruene på lampedekslet. **3**
7. Fjern lampedekselet. **4**
8. Løsne skruen på lampemodulen. **5**
9. Løft opp lampehåndtaket. **6**
10. Ta av lampekabelen. **7**
11. Ta forsiktig ut lampemodulen. **8**
12. For å sette på plass lampemodulen, følg instruksjonene i motsatt rekkefølge.
13. Slå på projektoren og nullstill lampetiden.
14. Lampenullstilling: (i) Trykk «Menu» → (ii) Velg «Oppsett» → (iii) Velg «Lampeinnstillinger» → (iv) Velg «Lampeinnstillinger» → (v) Velg «Ja».

VEDLIKEHOLD

Merk:

- *Projektoren kan ikke slås på hvis lampedekslet ikke har blitt satt på projektoren.*
- *Ikke ta på glassområdet av lampen. Håndolje kan føre til at lampen knuses. Bruk en tørr klut til å rengjøre lampemodulen hvis den ble berørt med et uhell.*

Installerere og rengjøre støvfilterene

Installere støvfilteret

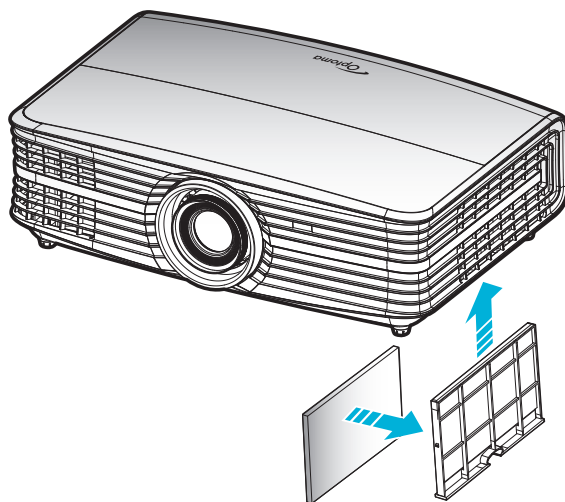

Merk: Støvfilter er kun nødvendig i / leveres i utvalgte regioner med mye støv.

Rengjøre støvfilteret

Vi anbefaler at du rengjør støvfilteret hver tredje måned. Rengjør det oftere hvis projektoren brukes i støvete omgivelser.

Prosedyre:

1. Slå av strømmen til projektoren ved å trykke «**⏻**» på tastaturet på projektoren eller «**Ⓜ**» på fjernkontrollen.
2. Koble fra strømledningen.
3. Trekk støvfilterrommet nedover for å ta det ut fra bunnen av projektoren. **1**
4. Ta luftfilteret ut forsiktig. Så rengjør eller skifter du ut støvfilteret. **2**
5. For å installere støvfilteret følger du disse trinnene i motsatt rekkefølge.

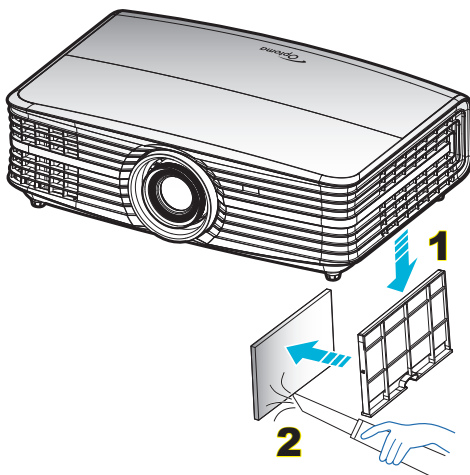

EKSTRA INFORMASJON

Støttede oppløsninger

Digital (HDMI 1.4)

Original oppløsning: 1920 x 1080 ved 60Hz

Etablert timing	Standard timing	Merketiming	Støttet videomodus	Detaljert timing
720 x 400 ved 70Hz	1280 x 720 ved 60Hz	1920 x 1080 ved 60 Hz (standard)	720 x 480i ved 60 Hz 16:9	1920 x 1080p ved 60Hz
640 x 480 ved 60Hz	1280 x 800 ved 60Hz		720 x 480p ved 60 Hz 4:3	
640 x 480 ved 67Hz	1280 x 1024 ved 60Hz		720 x 480p ved 60 Hz 16:9	
640 x 480 ved 72Hz	1920 x 1200 ved 60 Hz (redusert)		720 x 576i ved 50 Hz 16:9	
640 x 480 ved 75Hz	1366 x 768 ved 60Hz		720 x 576p ved 50 Hz 4:3	
800 x 600 ved 56Hz			720 x 576p ved 50 Hz 16:9	
800 x 600 ved 60Hz			1280 x 720p ved 60 Hz 16:9	
800 x 600 ved 72Hz			1280 x 720p ved 50Hz 16:9	
800 x 600 ved 75Hz			1920 x 1080i ved 60 Hz 16:9	
832 x 624 ved 75Hz			1920 x 1080i ved 50Hz 16:9	
1024 x 768 ved 60Hz			1920 x 1080p ved 60 Hz 16:9	
1024 x 768 ved 70Hz			1920 x 1080p ved 50Hz 16:9	
1024 x 768 ved 75Hz			1920 x 1080p ved 24Hz 16:9	
1280 x 1024 ved 75Hz			3840 x 2160 ved 24Hz	
1152 x 870 ved 75Hz			3840 x 2160 ved 25Hz	
			3840 x 2160 ved 30Hz	
			4096 x 2160 ved 24Hz	

Digital (HDMI 2.0)

Original oppløsning: 1920 x 1080 ved 60Hz

B0/Etablert timing	B0/Standard timing	B1/Videomodus	B1/Detaljert timing
720 x 400 ved 70Hz	1280 x 720 ved 60Hz	720 x 480i ved 60 Hz 16:9	1920 x 1080p ved 60Hz
640 x 480 ved 60Hz	1280 x 800 ved 60Hz	720 x 480p ved 60 Hz 4:3	
640 x 480 ved 67Hz	1280 x 1024 ved 60Hz	720 x 480p ved 60 Hz 16:9	
640 x 480 ved 72Hz	1920 x 1200 ved 60 Hz (redusert)	720 x 576i ved 50 Hz 16:9	
640 x 480 ved 75Hz	1366 x 768 ved 60Hz	720 x 576p ved 50 Hz 4:3	
800 x 600 ved 56Hz		720 x 576p ved 50 Hz 16:9	
800 x 600 ved 60Hz		1280 x 720p ved 60 Hz 16:9	
800 x 600 ved 72Hz		1280 x 720p ved 50Hz 16:9	
800 x 600 ved 75Hz		1920 x 1080i ved 60 Hz 16:9	
832 x 624 ved 75Hz		1920 x 1080i ved 50Hz 16:9	
1024 x 768 ved 60Hz		1920 x 1080p ved 60 Hz 16:9	
1024 x 768 ved 70Hz		1920 x 1080p ved 50Hz 16:9	
1024 x 768 ved 75Hz		1920 x 1080p ved 24Hz 16:9	
1280 x 1024 ved 75Hz		3840 x 2160 ved 24Hz	
1152 x 870 ved 75Hz		3840 x 2160 ved 25Hz	
		3840 x 2160 ved 30Hz	
		3840 x 2160 ved 50Hz	
		3840 x 2160 ved 60Hz	
		4096 x 2160 ved 24Hz	

EKSTRA INFORMASJON

B0/Etablert timing	B0/Standard timing	B1/Videomodus	B1/Detailert timing
		4096 x 2160 ved 25Hz	
		4096 x 2160 ved 30Hz	
		4096 x 2160 ved 50Hz	
		4096 x 2160 ved 60Hz	

Merk: Støtter 1920 x 1080 ved 50 Hz.

Analog

Original oppløsning: 1920 x 1080 ved 60Hz

B0/Etablert timing	B0/Standard timing	B0/Detailert timing	B1/Detailert timing
720 x 400 ved 70Hz	1280 x 720 ved 60Hz	1920 x 1080 ved 60 Hz (standard)	1366 x 768 ved 60Hz
640 x 480 ved 60Hz	1280 x 800 ved 60Hz		
640 x 480 ved 67Hz	1280 x 1024 ved 60Hz		
640 x 480 ved 72Hz	1400 x 1050 ved 60Hz		
640 x 480 ved 75Hz	1600 x 1200 ved 60Hz		
800 x 600 ved 56Hz			
800 x 600 ved 60Hz			
800 x 600 ved 72Hz			
800 x 600 ved 75Hz			
832 x 624 ved 75Hz			
1024 x 768 ved 60Hz			
1024 x 768 ved 70Hz			
1024 x 768 ved 75Hz			
1280 x 1024 ved 75Hz			
1152 x 870 ved 75Hz			

Merk: Støtter 1920 x 1080 ved 50 Hz.

EKSTRA INFORMASJON

Bildestørrelse og projiseringsavstand

(bildestørrelse og avstand i meter og fot)

Diagonal lengde (tomme) størrelse på 16:9 skjerm	Skjermstørrelse B x H				Projeksjonsavstand (D)				Min. forskyvning (Hd)		Maks. forskyvning (Hd)	
	(m)		(fot)		(m)		(fot)		(m)	(fot)	(m)	(fot)
	Bredde	Høyde	Bredde	Høyde	Bred	Tele	Bred	Tele				
30,00	0,66	0,37	2,18	1,23	0,92	1,47	3,02	4,82	0,00	0,00	0,06	0,18
40,00	0,89	0,50	2,91	1,63	1,23	1,97	4,04	6,46	0,00	0,00	0,07	0,25
60,00	1,33	0,75	4,36	2,45	1,85	2,95	6,07	9,68	0,00	0,00	0,11	0,37
70,00	1,55	0,87	5,08	2,86	2,15	3,44	7,05	11,29	0,00	0,00	0,13	0,43
80,00	1,77	1,00	5,81	3,27	2,46	3,93	8,07	12,89	0,00	0,00	0,15	0,49
90,00	1,99	1,12	6,54	3,68	2,77	4,42	9,09	14,50	0,00	0,00	0,17	0,55
100,00	2,21	1,25	7,26	4,09	3,08	4,91	10,10	16,11	0,00	0,00	0,19	0,61
120,00	2,66	1,49	8,72	4,90	3,69	5,9	12,11	19,36	0,00	0,00	0,22	0,74
150,00	3,32	1,87	10,89	6,13	4,62	7,37	15,16	24,18	0,00	0,00	0,28	0,92
180,00	3,98	2,24	13,07	7,35	5,54	8,85	18,18	29,04	0,00	0,00	0,34	1,10
250,00	5,53	3,11	18,16	10,21	7,69	12,29	25,23	40,32	0,00	0,00	0,47	1,53
300,00	6,64	3,74	21,79	12,26	9,23	14,74	30,28	48,36	0,00	0,00	0,56	1,84

(bildestørrelse og avstand i meter og tommer)

Diagonal lengde (tomme) størrelse på 16:9 skjerm	Skjermstørrelse B x H				Projeksjonsavstand (D)				Min. forskyvning (Hd)		Maks. forskyvning (Hd)	
	(m)		(tommer)		(m)		(tommer)		(m)	(tommer)	(m)	(tommer)
	Bredde	Høyde	Bredde	Høyde	Bred	Tele	Bred	Tele				
30,00	0,66	0,37	26,15	14,71	0,92	1,47	36,22	57,87	0,00	0,00	0,06	2,21
40,00	0,89	0,50	34,86	19,61	1,23	1,97	48,43	77,56	0,00	0,00	0,07	2,94
60,00	1,33	0,75	52,29	29,42	1,85	2,95	72,83	116,14	0,00	0,00	0,11	4,41
70,00	1,55	0,87	61,01	34,32	2,15	3,44	84,65	135,43	0,00	0,00	0,13	5,15
80,00	1,77	1,00	69,73	39,22	2,46	3,93	96,85	154,72	0,00	0,00	0,15	5,88
90,00	1,99	1,12	78,44	44,12	2,77	4,42	109,06	174,02	0,00	0,00	0,17	6,62
100,00	2,21	1,25	87,16	49,03	3,08	4,91	121,26	193,31	0,00	0,00	0,19	7,35
120,00	2,66	1,49	104,59	58,83	3,69	5,9	145,28	232,28	0,00	0,00	0,22	8,82
150,00	3,32	1,87	130,74	73,54	4,62	7,37	181,89	290,16	0,00	0,00	0,28	11,03
180,00	3,98	2,24	156,88	88,25	5,54	8,85	218,11	348,43	0,00	0,00	0,34	13,24
250,00	5,53	3,11	217,89	122,57	7,69	12,29	302,76	483,86	0,00	0,00	0,47	18,38
300,00	6,64	3,74	261,47	147,08	9,23	14,74	363,39	580,31	0,00	0,00	0,56	22,06

EKSTRA INFORMASJON

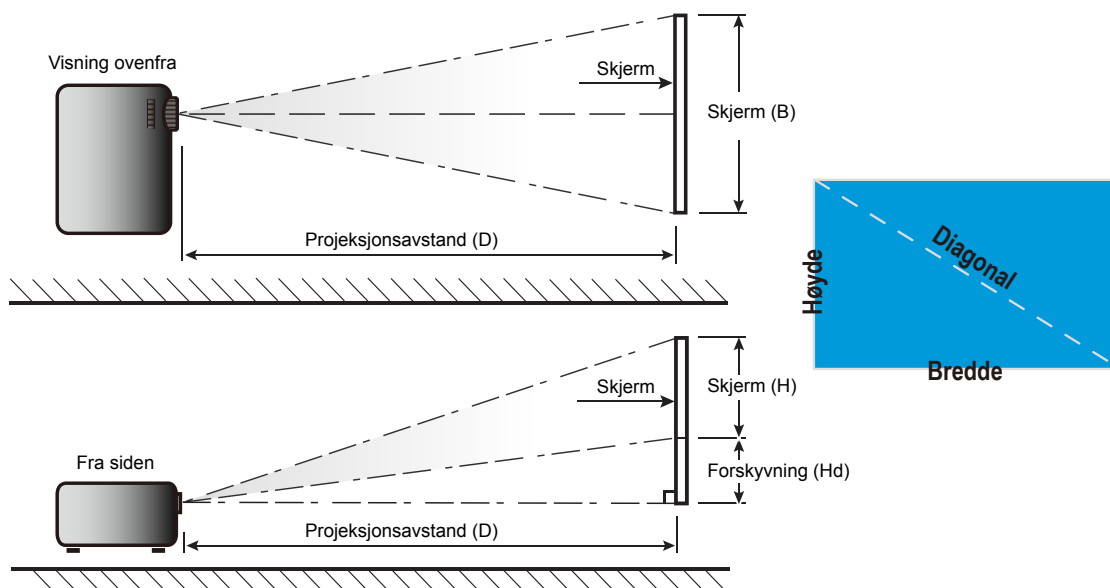

EKSTRA INFORMASJON

Projektormål og takmontering

1. For å forhindre skade på projektoren, bruk Optoma-takmonteringen.
2. Hvis du ønsker å bruke en monteringspakke fra en tredjepart, påse at skruene som brukes for å feste projektoren har følgende spesifikasjoner:
 - Skruetype: M6*4
 - Minimum skruelengde: 10mm

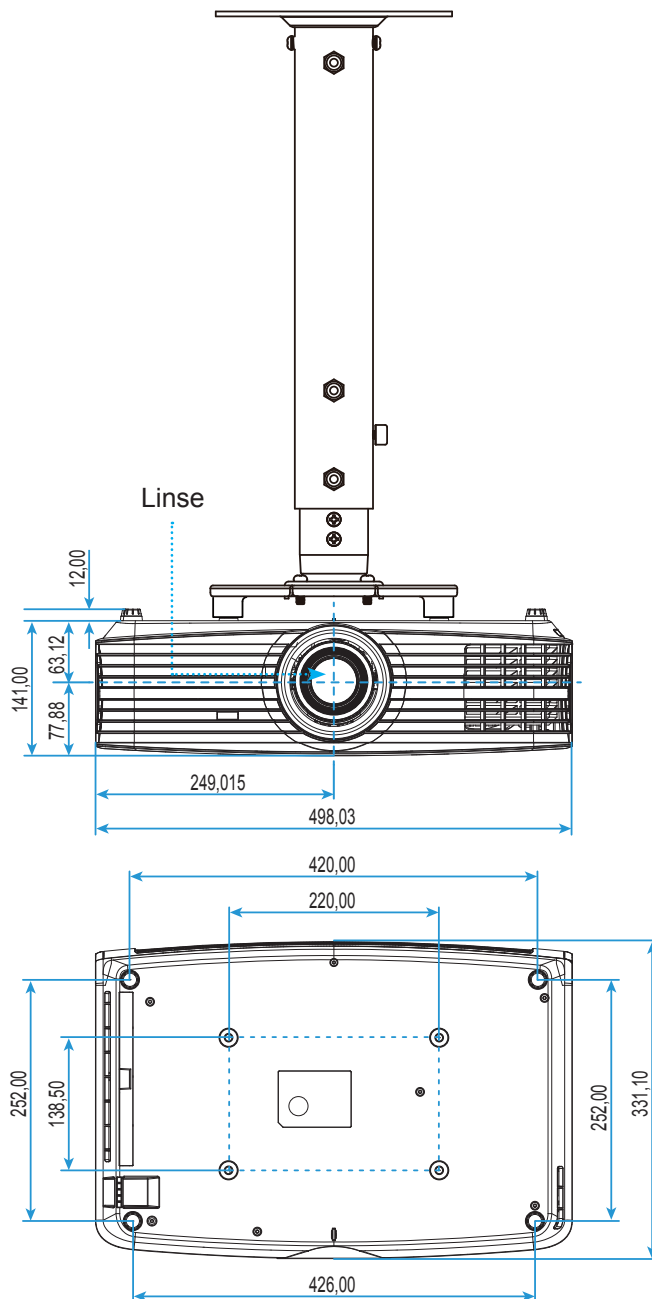

Merk: Vær obs på at skade som oppstår som følge av ukorrekt installasjon vil annullere garantien.



Warning:

- Hvis du kjøper takmontering fra et annet firma, husk å bruke korrekt skruestørrelse. Skruestørrelse vil variere avhengig av tykkelsen på monteringsplaten.
- Hold en klarering på minst 10 cm mellom taket og bunnen av projektoren.
- Ikke installer projektoren nær en varmekilde.





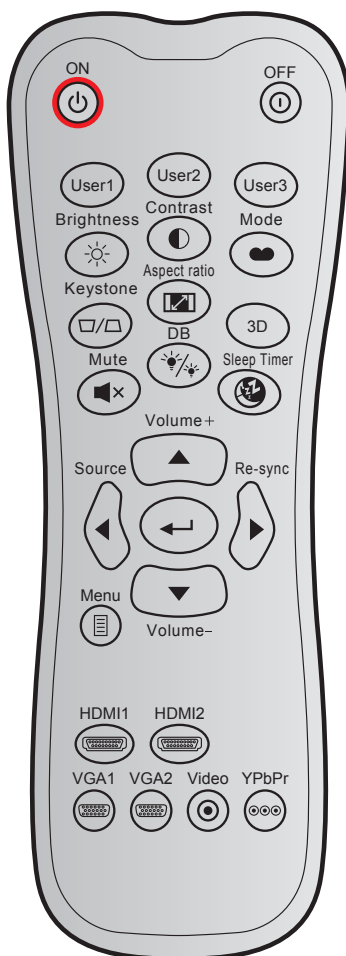







EKSTRA INFORMASJON

IR-fjernkontrollkoder



Knapp	Definerbar kode	Datakode			Utskriftstastdefinisjon	Forklaring
		Byte 1	Byte 2	Byte 3		
Strømmen er på		32	CD	02	PÅ	Trykk for å slå på projektoren.
Slå av		32	CD	2E	AV	Trykk på for å slå av projektoren.
Bruker1		32	CD	36	Bruker1	Brukerdefinerte taster. Se side 35 for å sette opp.
Bruker2		32	CD	65	Bruker2	
Bruker3		32	CD	66	Bruker3	
Lysstyrke		32	CD	41	Lysstyrke	Justerer lysstyrken på bildet.
Kontrast		32	CD	42	Kontrast	Kontrollerer forskjellen mellom de lyseste og mørkeste delene av bildet.
Skjermmodus		32	CD	05	Modus	Velg en visningsmodus for optimale innstillinger for ulike programmer. Se side 29.
Keystone		32	CD	07	Keystone	Ingen funksjon
Aspect Ratio		32	CD	64	Aspect Ratio	Trykk for å endre bildesideforholdet til et bilde.
3D		32	CD	89	3D	Ingen funksjon
Demp		32	CD	52	Demp	Skrur av/på lyd midlertidig.

EKSTRA INFORMASJON







Knapp		Definerbar kode		Datakode	Utskriftstastdefinisjon	Forklaring
		Byte 1	Byte 2	Byte 3		
DB (DynamicBlack)		32	CD	44	DB	Justerer automatisk bildets lysstyrke for å gi optimal kontrastytelse.
Sovtidtaker		32	CD	63	Sovtidtaker	Setter starttiden for nedtelling.
Volum +		32	CD	09	Volum +	Øk lydstyrken.
Fire retningstaster		32	CD	11	▲	Bruk ▲, ◀, ▶, og ▼ brukes for å velge enheter eller justere valget.
		32	CD	10	◀	
		32	CD	12	▶	
		32	CD	14	▼	
Source		32	CD	18	Source	Trykk «Source» for å velge et inngangssignal.
Enter-tast		32	CD	0F		Bekreft valget.
Re-Sync		32	CD	04	Re-Sync	Automatisk synkronisering av projektoren til inntakskilden.
Volum -		32	CD	0C	Volum -	Reduser lydstyrken.
Meny		32	CD	0E	Meny	Vis eller gå ut av menyen på skjermen for projektoren.
HDMI 1		32	CD	16	HDMI1	Trykk «HDMI1» for å velge kilde fra HDMI 1-kontakten.
HDMI 2		32	CD	30	HDMI2	Trykk «HDMI2» for å velge kilde fra HDMI 2-kontakten.
VGA 1		32	CD	1B	VGA1	Trykk «VGA1» for å velge kilde fra VGA-kontakten.
VGA 2		32	CD	1E	VGA2	Ingen funksjon
Video		32	CD	1C	Video	Ingen funksjon
YPbPr		32	CD	17	YPbPr	Ingen funksjon

EKSTRA INFORMASJON

Feilsøking

Hvis du opplever et problem med projektoren, vennligst les følgende informasjon. Dersom problemet vedvarer, kontakt din lokale forhandler eller servicesenter.

Bildeproblemer

-  *Ingen bilder vises på skjermen.*
- Sørg for at alle kabler og strømledninger er korrekt og sikkert tilkoblet som beskrevet i «Installasjon»-kapittelet.
 - Kontroller at pinnene i plugger og kontakter ikke er bøyd eller knekt.
 - Sjekk at projektorlampen er forsvarlig montert. Det henvises til avsnittet «Skifte ut lampen» på sider 45–46.
 - Påse at «Demp»-funksjonen ikke er skrudd på.
-  *Bildet er ute av fokus*
- Still fokushjulet på projektorlinsen. Se side 16.
 - Sørg for at projektorskjermen har den nødvendige avstanden fra projektoren. (Se side 50–51.)
-  *Bildet strekker seg når man viser 16:9 DVD*
- Når du spiller av anamorfsk DVD eller 16:9 DVD, vil projektoren vise beste bilde i 16:9 format på projektorsiden.
 - Hvis du avspiller LBX-format av DVD, vennligst endre formatet til LBX i projektorens skjermmeny.
 - Hvis du avspiller 4:3-format av DVD, vennligst endre formatet til 4:3 i projektorens skjermmeny.
 - Still inn visningsformatet til 16:9 (bred) på DVD-spilleren din.
-  *Bildet er for lite eller for stort.*
- Juster zoomspaken øverst på projektoren.
 - Flytt projektoren nærmere eller lengre fra skjermen.
 - Trykk «Meny» på projektorpanelet, og gå til «Skjerm-->Aspect Ratio». Prøv andre innstillinger.
-  *Bildet har skjeve sider:*
- Hvis mulig, plasser projektoren slik at den sentreres på skjermen og under bunnen av skjermen.
-  *Bildet er speilvendt*
- Velg «OPPSETT-->Projeksjon» fra skjermmenyen, og juster projiseringsretningen.

EKSTRA INFORMASJON

Andre problemer



Projektoren svarer ikke på alle kontrollene

- Hvis det er mulig, slå av projektoren, trekk ut strømledningen og vent i minst 20 sekunder før du tilkopleter på nytt.



Lampen brenner ut eller lager en rar poppelyd

- Når lampen når enden av sin levetid vil den brenne ut og lage en høy «poppelyd». Hvis dette skjer vil ikke projektoren slå seg på igjen før lampen har blitt byttet. Når du skal bytte lampe, må du følge instruksjonene i «Bytte lampe» på side 45–46.

Problemer med fjernkontrollen



Hvis fjernkontrollen ikke virker

- Kontroller at operasjonsvinkelen til fjernkontrollen er innenfor $\pm 15^\circ$ fra IR-mottakerne på projektoren.
- Pass på at det ikke er noen hindringer mellom fjernkontrollen og projektoren. Flytt til innen 7 m (701,04 cm) fra projektoren.
- Påse at batteriene er satt i riktig.
- Bytt ut batterier hvis de er tomme.

EKSTRA INFORMASJON

Advarselsindikator

Når advarselsindikatorene (se under) lyser eller blinker, slås projektoren automatisk av:

- LED-indikatoren for «LAMPE» lyser rødt, og «På/Standby»-indikatoren blinker rødt.
- LED-indikatoren for «TEMP» lyser rødt, og «På/Standby»-indikatoren blinker rødt. Dette betyr at projektoren har blitt for varm. Under normale forhold kan projektoren slås på igjen.
- LED-indikatoren for «TEMP» blinker rødt, og «På/Standby»-indikatoren blinker rødt.

Koble strømledningen fra projektoren, vent 30 sekunder og prøv igjen. Hvis advarselsindikatoren lyser eller blinker, må du ta kontakt med nærmeste servicesenter for hjelp.

Lysdiode-meldinger

Message	På/Hvilemodus-lampe		Temp-LED	Lysdiode for lampe
	(Rød)	(blå)	(Rød)	(Rød)
Hvilemodus-status (koblet til strøm)	Jevnt lys			
Strøm på (varmer opp)		Blinkende (0,5 sek. av / 0,5 sek. på)		
Strøm på og Lampetennning		Jevnt lys		
Strøm Av (Kjøling)		Blinkende (0,5 sek. av / 0,5 sek. lyser). Tilbake til å lyse rødt når kjøleviften slås av.		
Feil (lampefeil)	Blinkende			Jevnt lys
Feil (viftefeil)	Blinkende		Blinkende	
Feil (Høy temp.)	Blinkende		Jevnt lys	
Hvilemodus-status (Brenn inn modus)		Blinkende		
Brent inn (oppvarming)		Blinkende		
Brenne inn (kjøling)		Blinkende		
Innbrenning (lampelys)		Blinkende (3 sek. av / 1 sek. på)		
Innbrenning (lampe av)		Blinkende (1 sek. av / 3 sek. på)		

- Slå av:



- Lampevarsel:



EKSTRA INFORMASJON

- Temperaturadvarsel:



- Viftfeil:

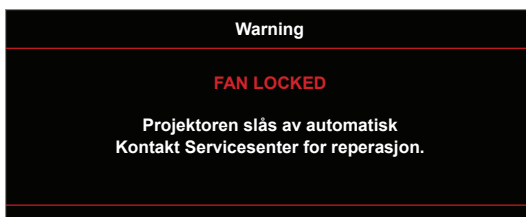

- Utenfor skjermområdet:

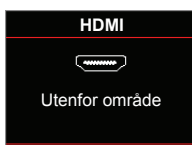

- Advarsel om avslåing:

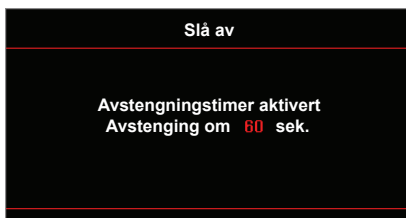

- Sikkerhetstidsalarm:



BRUKE PROJEKTOREN

Spesifikasjoner

Optisk	Forklaring
Maksimal oppløsning	- Grafikk opp til 2160p ved 60 Hz - Maksimal oppløsning: HDMI1 : 1920 x 1200 ved 60 Hz (RB) HDMI2 : 2160p ved 60 Hz
Original oppløsning	(uten aktuator) 2716 x 1528
Linse	Manuell zoom og manuell fokus
Bildestørrelse (diagonal)	26,45"–302,2" (fokusrekkevide optimalisert for 60" bildestørrelse)
Projiseringsavstand	1,3–9,3 m (fokusrekkevide optimalisert for 60" bildestørrelse)

Elektrisk	Forklaring
Innganger	- HDMI 1.4a - VGA inn - Lyd inn 3,5 mm - HDMI V2.0 HDCP2.2 / MHL 2.1 - USB-A - USB2.0 USB-A for 5V PWR 1,5 A - RS232C hann (9-polet D-SUB) - RJ-45 (støtter web-kontroll)
Utganger	- Lyd ut 3,5 mm - SPDIF ut - 12 V utløser (3,5 mm-kontakt)
Control	USB type A for mus/service
Fargegjengivelse	1073,4 millioner farve
Skannehastighet	Horisontal skannehastighet: 15,375–91,146 kHz Vertikal skannehastighet: 24–85 Hz (120 Hz for projektor med 3D)
Innebygd høyttaler	Ja, 4 W
Krav til strøm	100–240 V ± 10 %, 50/60 Hz vekselstrøm
Inngående strømstyrke	3,8–1,0 A

Mekanisk	Forklaring
Monteringsretning	Foran, bak, tak-foran, bak-topp
Mål	- 498 mm (B) x 331 mm (D) x 141 mm (H) (uten føtter) - 498 mm (B) x 331 mm (D) x 153 mm (H) (med føtter)
Vekt	7,12 ± 0,5 kg
Miljøforhold	Opererer i 5–40 °C, 10 til 85 % fuktighet (ikke-kondenserende)

Merk: Alle spesifikasjoner kan endres uten forvarsel.



EKSTRA INFORMASJON

Optomas kontorer globalt

Kontakt ditt lokale kontor for service eller support.



USA

3178 Laurelview Ct.
Fremont, CA 94538, USA
www.optomausa.com

 888-289-6786
 510-897-8601
 services@optoma.com



Canada

3178 Laurelview Ct.
Fremont, CA 94538, USA
www.optomausa.com

 888-289-6786
 510-897-8601
 services@optoma.com

Sør-Amerika

3178 Laurelview Ct.
Fremont, CA 94538, USA
www.optomausa.com

 888-289-6786
 510-897-8601
 services@optoma.com



Europa

42 Caxton Way, The Watford Business Park
Watford, Hertfordshire,
WD18 8QZ, UK
www.optoma.eu
Servicetlf: +44 (0)1923 691865

 +44 (0) 1923 691 800
 +44 (0) 1923 691 888
 service@tsc-europe.com



Benelux BV

Randstad 22-123
1316 BW Almere
The Netherlands
www.optoma.nl

 +31 (0) 36 820 0252
 +31 (0) 36 548 9052



Frankrike

Bâtiment E
81-83 avenue Edouard Vaillant
92100 Boulogne Billancourt, France

 +33 1 41 46 12 20
 +33 1 41 46 94 35
 savoptoma@optoma.fr



Spania

C/ José Hierro,36 Of. 1C
28522 Rivas VaciaMadrid,
Spain

 +34 91 499 06 06
 +34 91 670 08 32



Tyskland

Wiesenstrasse 21 W
D40549 Düsseldorf,
Germany

 +49 (0) 211 506 6670
 +49 (0) 211 506 66799
 info@optoma.de

Skandinavia



Lerpeveien 25
3040 Drammen
Norway

 +47 32 98 89 90
 +47 32 98 89 99
 info@optoma.no

PO.BOX 9515
3038 Drammen
Norway

Korea

WOOMI TECH.CO.,LTD.
4F, Minu Bldg.33-14, Kangnam-Ku,
Seoul,135-815, KOREA
korea.optoma.com

 +82+2+34430004
 +82+2+34430005



Japan

東京都足立区綾瀬3-25-18
株式会社オーエス
コンタクトセンター: 0120-380-495

 info@os-worldwide.com
www.os-worldwide.com



Taiwan

12F., No.213, Sec. 3, Beixin Rd.,
Xindian Dist., New Taipei City 231,
Taiwan, R.O.C.
www.optoma.com.tw

 +886-2-8911-8600
 +886-2-8911-6550
 services@optoma.com.tw
asia.optoma.com



Hong Kong

Unit A, 27/F Dragon Centre,
79 Wing Hong Street,
Cheung Sha Wan,
Kowloon, Hong Kong

 +852-2396-8968
 +852-2370-1222
www.optoma.com.hk

Kina

5F, No. 1205, Kaixuan Rd.,
Changning District
Shanghai, 200052, China

 +86-21-62947376
 +86-21-62947375
www.optoma.com.cn



P/N:36.78V03G001-A