

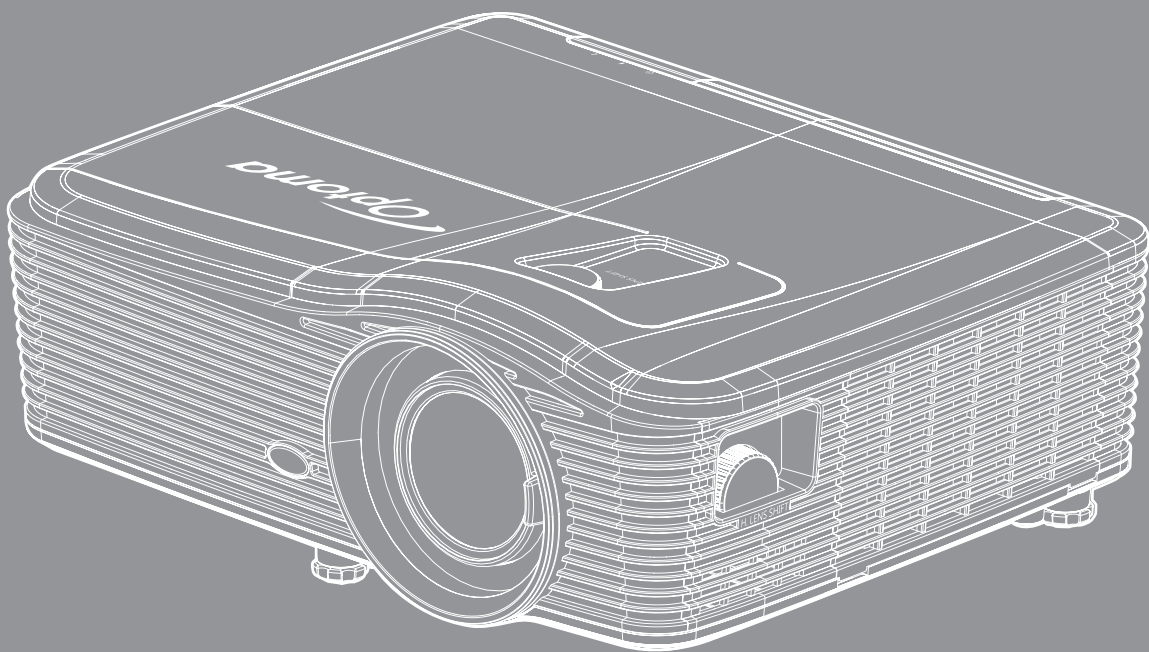

Projektor DLP®



Manual do usuário

HDMI™
HIGH DEFINITION MULTIMEDIA INTERFACE

PICTURE BY
DLP®
TEXAS INSTRUMENTS

ÍNDICE

SEGURANÇA	4
<i>Instruções importantes de segurança</i>	<i>4</i>
<i>Informações de Segurança 3D.....</i>	<i>5</i>
<i>Direitos Autorais</i>	<i>6</i>
<i>Aviso Legal</i>	<i>6</i>
<i>Reconhecimento de Marca Registrada</i>	<i>6</i>
<i>FCC</i>	<i>7</i>
<i>Declaração de conformidade para os países da UE.....</i>	<i>7</i>
<i>WEEE.....</i>	<i>7</i>
INTRODUÇÃO	8
<i>Visão geral da embalagem.....</i>	<i>8</i>
<i>Acessórios Padrão</i>	<i>8</i>
<i>Acessórios opcionais.....</i>	<i>8</i>
<i>Visão geral do produto</i>	<i>9</i>
<i>Conexões</i>	<i>10</i>
<i>Teclado</i>	<i>11</i>
<i>Comando Remoto</i>	<i>12</i>
CONFIGURAÇÃO E INSTALAÇÃO	13
<i>Instalação do projetor.....</i>	<i>13</i>
<i>Conectando fontes ao projetor</i>	<i>15</i>
<i>Ajuste da imagem projetada.....</i>	<i>16</i>
<i>Configuração remota.....</i>	<i>17</i>
USANDO O PROJETOR	19
<i>Ligar/Desligar o projetor</i>	<i>19</i>
<i>Selecionando uma origem de entrada.....</i>	<i>21</i>
<i>Navegação e funcionalidades do menu</i>	<i>22</i>
<i>Árvore do Menu OSD</i>	<i>23</i>
<i>Menu de imagem.....</i>	<i>30</i>
<i>Menu de imagem avançado</i>	<i>31</i>
<i>Menu de imagem de sinal avançado (RGB).....</i>	<i>33</i>
<i>Menu de imagem de sinal avançado (vídeo).....</i>	<i>34</i>
<i>Menu de exibição</i>	<i>34</i>
<i>Menu de exibição 3D.....</i>	<i>42</i>
<i>Menu de configuração.....</i>	<i>43</i>
<i>Menu de Configuração de Segurança.....</i>	<i>44</i>
<i>Menu de Configuração de Áudio.....</i>	<i>45</i>
<i>Menu de configuração avançado</i>	<i>46</i>

<i>Menu de configurações de rede de configuração LAN</i>	47
<i>Menu de configurações de rede de configuração de controle</i>	49
<i>Menu de configurações de rede de configuração de controle</i>	50
<i>Opções do menu</i>	55
<i>Menu de opções (continuação)</i>	56
<i>Menu de opções de definições da remotas</i>	57
<i>Opções de menu avançado</i>	58
<i>Menu de opções de definições da lâmpada</i>	60
<i>Opções do menu</i>	60
<i>Menu de opções de configurações de filtro opcional</i>	61
<i>Configuração 3D</i>	62



MANUTENÇÃO..... 63

<i>Troca da lâmpada</i>	63
<i>Troca da lâmpada (continuação)</i>	64
<i>Limpeza do Filtro de Pó</i>	65

INFORMAÇÕES ADICIONAIS 67

<i>Resoluções compatíveis</i>	67
<i>Tamanho da imagem e distância de projeção</i>	69
<i>Determinar a posição central de deslocamento da lente</i>	74
<i>Dimensões do projetor e instalação da montagem do teto</i>	77
<i>Lista de funções do protocolo RS232</i>	78
<i>Códigos do Controle remoto IR</i>	86
<i>Usando o botão de Informações</i>	88
<i>Solução de problemas</i>	89
<i>Indicador de advertência</i>	90
<i>Especificações</i>	93
<i>Escritórios globais da Optoma</i>	94

SEGURANÇA

	O raio com ponta dentro de um triângulo equilátero serve para alertar o usuário da presença de "tensão perigosa" não isolada dentro do gabinete do produto, que pode ter intensidade suficiente para constituir um risco de choque elétrico às pessoas.
	O ponto de exclamação dentro de um triângulo equilátero é destinado a alertar o usuário da presença de instruções de manutenção e operação importantes (assistência técnica) na literatura que acompanha o aparelho.

Siga todos os avisos, precauções e manutenções recomendadas neste manual do usuário.

Instruções importantes de segurança

- Não bloqueie nenhuma abertura de ventilação. Para garantir uma operação confiável do projetor e protegê-lo contra superaquecimento, coloque-o numa posição e local que não interfira com a ventilação adequada. Por exemplo, não coloque o projetor sobre uma cama, um sofá, etc. Não o coloque num lugar fechado, como uma estante de livros ou num gabinete que possa impedir o fluxo do ar através das aberturas de ventilação.
- Para reduzir o risco de incêndio e/ou choque elétrico, não exponha o projetor à chuva ou umidade. Não instale próximo a fontes de calor, como radiadores, aquecedores, fornos, ou outros aparelhos tais como amplificadores que produzam calor.
- Não deixe objetos ou líquidos entrarem no projetor. Eles podem tocar nos pontos perigosos de tensão e causar curto circuito em peças que podem resultar em incêndio ou choque elétrico.
- Não use sob as seguintes condições:
 - Ambientes extremamente quentes, frios ou úmidos.
 - (i) Certifique-se de que a temperatura ambiente esteja dentro de 5°C a 40°C.
 - (ii) Umidade relativa do ar é de 10% a 85%.
 - Em áreas sujeitas a poeira e sujeira excessivas.
 - Próximo de qualquer aparelho que gere um forte campo magnético.
 - Sob a luz solar direta.
- Não utilize o projetor em locais onde gases inflamáveis ou gases explosivos podem estar presentes na atmosfera. A lâmpada dentro do projetor fica muito quente durante a operação e os gases podem inflamar e provocar um incêndio.
- Não use a tampa da lente quando o projetor estiver em funcionamento.
- Não use a unidade se ela tiver sido fisicamente danificada ou abusada. Dano físico /uso indevido poderia ser (mas não se limitam a isso):
 - A unidade foi derrubada.
 - O cabo de alimentação ou o plugue foram danificados.
 - Líquido foi derrubado no projetor.
 - O produto foi exposto à chuva ou água.
 - Algo caiu no projetor ou algo está solto por dentro.
- Não colocar o projetor em uma superfície instável. O projetor pode cair resultando em ferimentos ou o projetor pode ser danificados.
- Não bloqueie a luz que sai da lente do projetor quando em operação. A luz vai aquecer o objeto e pode derreter, causar queimaduras ou iniciar um incêndio.
- Não abra nem desmonte o projetor porque isso pode causar choque elétrico.
- Não tente consertar a unidade por si mesmo. A abertura ou remoção das tampas pode expô-lo a tensões perigosas e outros riscos. Favor procurar a Optoma antes de enviar a unidade para reparo.
- Veja as marcas de segurança no gabinete do produto.
- A unidade deve apenas ser reparada por pessoal de serviço apropriado.

- Use somente acessórios especificados pelo fabricante.
- Não olhe para direto para a lente do projetor durante a operação. A luz brilho pode ferir os olhos.
- Ao trocar a lâmpada, espere até que a unidade esfrie. Siga as instruções conforme descritas na página 63-64.
- Este projetor detectará a vida útil da lâmpada. Certifique-se de trocar a lâmpada quando aparecerem mensagens de aviso.
- Redefina a função "Reset lâmpada" pelo menu de exibição na tela "Opções > Ajuste da lâmpada" depois de substituir o módulo da lâmpada (consulte a página 60).
- Antes de desligar o projetor, certifique-se de que o ciclo de arrefecimento tenha sido completado. Espere o projetor esfriar por 90 segundos.
- Quando a lâmpada estiver perto do fim da sua vida útil, aparecerá na tela a mensagem "A vida útil da lâmpada foi ultrapassada.". Entre em contato com o revendedor local, ou o centro de serviço para trocar a lâmpada o mais rápido possível.
- Desligue e retire o plugue de alimentação elétrica da tomada de CA antes de limpar o produto.
- Use um tecido suave seco com detergente diluído para limpar a caixa do vídeo. Não use produtos de limpeza abrasivos, ceras ou solventes para limpar a unidade.
- Retire o plugue de alimentação elétrica da tomada CA se o produto não for usado por um longo período.

Nota: Quando a lâmpada chegar ao fim da sua vida útil, o projetor apagará até que o módulo da lâmpada seja trocado. Para trocar a lâmpada, siga os procedimentos descritos na seção "Troca da lâmpada", nas páginas 63-64.

- Não instale o projetor em locais onde possa estar sujeito a vibrações ou choques.
- Não toque na lente com as mãos nuas.
- Remova a bateria/pilhas do controle remoto antes do armazenamento. Se a bateria/baterias forem deixadas no controle remoto por longos períodos, elas podem vazarem.
- Não utilize nem guarde o projetor em locais onde a fumaça de óleo ou cigarros pode estar presente, pois pode afetar negativamente a qualidade do desempenho do projetor.
- Por favor, siga a orientação de instalação correta do projetor pois a instalação não padrão pode afetar o desempenho do projetor.

Informações de Segurança 3D

Por favor, siga todas as advertências e precauções, como recomendado antes de você ou o seu filho usar a função 3D.

Aviso

Crianças e adolescentes podem ser mais suscetíveis a problemas de saúde associados à visualização em 3D e devem ser supervisionados de perto ao assistir estas imagens.

Alerta de Convulsão Fotosensível e Outros Riscos à Saúde

- Alguns espectadores podem passar por convulsão epilética ou derrame quando expostos a certas imagens piscando ou luzes contidas em certas imagens de Projetor ou jogos de vídeo. Caso você sofra de, ou tenha histórico familiar de epilepsia ou derrames, favor consultar um médico especialista antes de usar a função 3D.
- Mesmo os que não têm histórico pessoal ou familiar de epilepsia ou derrame podem ter uma condição não diagnosticada que pode causar convulsões epiléticas fotosensíveis.
- Gestantes, idosos, pacientes de condições médicas severas, aqueles privados de sono ou sob a influência de álcool devem evitar a utilização da função 3D da unidade.
- Caso você experimente qualquer dos seguintes sintomas, pare a visualização de imagens 3D imediatamente e consulte um médico especialista: (1) visão alterada; (2) zonzzeira; (3) tontura; (4) movimentos involuntários tais como tremores dos olhos ou músculos; (5) confusão; (6) náusea; (7) perda de consciência; (8) convulsões; (9) câimbras; e/ ou (10) desorientação. Crianças e adolescentes podem ser mais propensos que adultos a experimentarem estes sintomas. Os pais devem monitorar seus filhos e perguntar se eles sentem estes sintomas.

- Assistir projeção 3D pode também causar enjôo, pós efeitos de percepção, desorientação, cansaço visual e diminuição de estabilidade postural. Recomenda-se que os usuários façam intervalos frequentes pra diminuir estes efeitos potenciais. Caso seus olhos mostrem sinais de fadiga ou secura ou caso você tenha qualquer dos sintomas acima, descontinue imediatamente o uso deste aparelho e não retome o seu uso por ao menos trinta minutos depois que os sintomas tiverem cessado.
- Assistir projeção 3D sentado muito perto da tela por um período extenso de tempo pode danificar sua visão. A distância ideal de visão deve ser ao menos três vezes a altura da tela. Recomenda-se que os olhos do expectador estejam no nível da tela.
- Assistir projeção 3D usando óculos 3D por um período extenso de tempo pode causar dor de cabeça ou fadiga. Caso você experimente dor de cabeça, fadiga ou tontura, pare a visualização da projeção 3D e descanse.
- Não use os óculos 3D para nenhum outro fim além de assistir projeção 3D.
- Usar os óculos 3D para qualquer outro fim (como espetáculos em geral, óculos de sol, óculos de proteção, etc.) pode ser fisicamente danoso para você e pode enfraquecer sua visão.
- A visualização em projeção 3D pode causar desorientação para alguns expectadores. Conseqüentemente, NÃO coloque seu PROJETOR 3D perto de escadarias abertas, cabos, varandas, ou outros objetos que possam causar tropeços, encontros, ser derrubados, quebrados ou caídos.

Direitos Autorais

Esta publicação, incluindo todas as fotografias, ilustrações e software, está protegida por leis internacionais de direitos autorais, com todos os direitos reservados. Nem este manual, nem nenhuma parte do material aqui contido, pode ser reproduzido sem o consentimento por escrito do autor.

© Copyright 2017

Aviso Legal

As informações neste documento estão sujeitas a mudança sem aviso. O fabricante não faz representações nem garantias a respeito do conteúdo deste instrumento e especificamente avisa que quaisquer garantias implícitas de comercialidade ou adequação para propósito particular. O fabricante se reserva o direito de revisar esta publicação e fazer alterações de tempos em tempos no conteúdo deste sem a obrigação de notificar qualquer pessoa de tal revisão ou mudanças.

Reconhecimento de Marca Registrada

Kensington é uma marca registrada dos EUA da ACCO Brand Corporation com registros emitidos e aplicativos pendentes em outros países em todo o mundo.

HDMI, a Logomarca HDMI, e Interface Multimídia de Alta Definição são marcas registradas ou marcas comerciais registradas da HDMI Licensing LLC nos Estados Unidos e outros países.

IBM é uma marca comercial ou marca registrada da International Business Machines, Inc. Microsoft, PowerPoint e Windows são marcas comerciais ou marcas registradas da Microsoft Corporation.

Adobe e Acrobat são marcas comerciais, registradas ou não, da Adobe Systems Incorporated.

DLP®, DLP Link e o logotipo DLP são marcas comerciais da Texas Instruments e BrilliantColor™ é uma marca comercial da Texas Instruments.

Todos os outros nomes de produto usados neste manual são propriedade de seus respectivos proprietários e são Reconhecidos.

FCC

Este dispositivo foi testado e está em conformidade com os limites de um dispositivo digital Classe B, de acordo com a Parte 15 das Normas da FCC. Estes limites foram estipulados para oferecer proteção razoável contra interferência prejudicial numa instalação residencial. Este dispositivo gera, usa e pode irradiar energia de radiofrequência e, se não for instalado e usado de acordo com as instruções, poderá causar interferência prejudicial às radiocomunicações.

Entretanto, não há qualquer garantia de que a interferência não ocorrerá numa instalação em particular. Se este dispositivo causar interferência prejudicial à recepção de rádio ou televisão, o que pode ser determinado desligando e ligando o dispositivo, o usuário deverá tentar corrigir a interferência tomando uma ou mais das seguintes medidas:

- Reorientar ou desloque a antena receptora.
- Aumente a distância entre o dispositivo e o receptor.
- Conecte o dispositivo a uma tomada num circuito diferente daquele ao qual o receptor está conectado.
- Consultar o revendedor ou um técnico especializado em rádio/televisão para obter ajuda.

Aviso: Cabos blindados

Todas as conexões a outros dispositivos computacionais devem ser feitas com cabos blindados para manter a conformidade com as normas da FCC.

Cuidado

Alterações ou modificações não expressamente aprovadas pelo fabricante podem anular a autoridade do usuário, que é oferecida pela Federal Communications Commission, para operar este projetor.

Condições de Operação

Este dispositivo está em conformidade com a Parte 15 das Normas FCC. A operação está sujeita a estas duas condições:

1. Este dispositivo não pode provocar interferência prejudicial e
2. Este dispositivo deve aceitar qualquer interferência recebida incluindo aquela que pode causar operação indesejável.

Aviso: Usuários canadenses

Este dispositivo digital Classe B está em conformidade com a norma canadense ICES-003.

Remarque à l'intention des utilisateurs canadiens

Cet appareil numérique de la classe B est conforme à la norme NMB-003 du Canada.

Declaração de conformidade para os países da UE

- Diretriz de EMC 2014/30/EC (incluindo emendas)
- Diretiva de Baixa Tensão 2014/35/EC
- Diretriz de R&TTE 1999/5/EC (se o produto tiver uma função de RF)

WEEE



Instruções de eliminação

Não jogue este dispositivo eletrônico no lixo ao eliminá-lo. Para minimizar a poluição e garantir a máxima proteção do meio ambiente, recicle-o.

INTRODUÇÃO

Visão geral da embalagem

Retire cuidadosamente e verifique se você tem os itens listados abaixo sob acessórios padrão. Alguns dos itens em acessórios opcionais podem não estar disponíveis, dependendo do modelo, especificação e sua região de compra. Por favor, verifique com o local de compra. Alguns acessórios podem variar de região para região.

O cartão de garantia só é fornecido em algumas regiões específicas. Consulte seu revendedor para informações detalhadas.

Acessórios Padrão

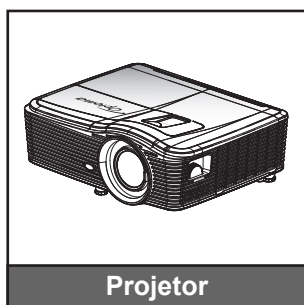

Projeto

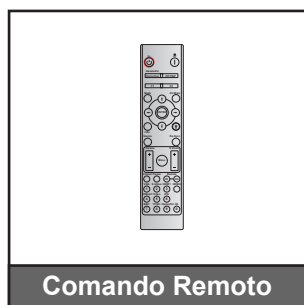

Comando Remoto

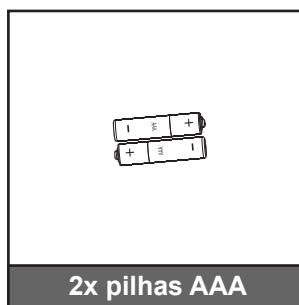

2x pilhas AAA



Cabo de Alimentação

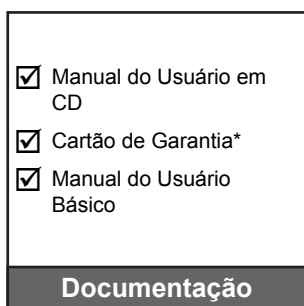

Documentação

Nota: * Para obter informações de garantia europeia visite www.optomaeurope.com

Acessórios opcionais



Bolsa de Transporte



Tampa da lente

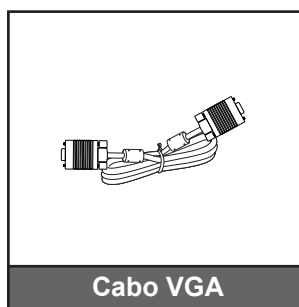

Cabo VGA

Nota: Acessórios opcionais variam dependendo do modelo, especificação e região.

INTRODUÇÃO

Visão geral do produto

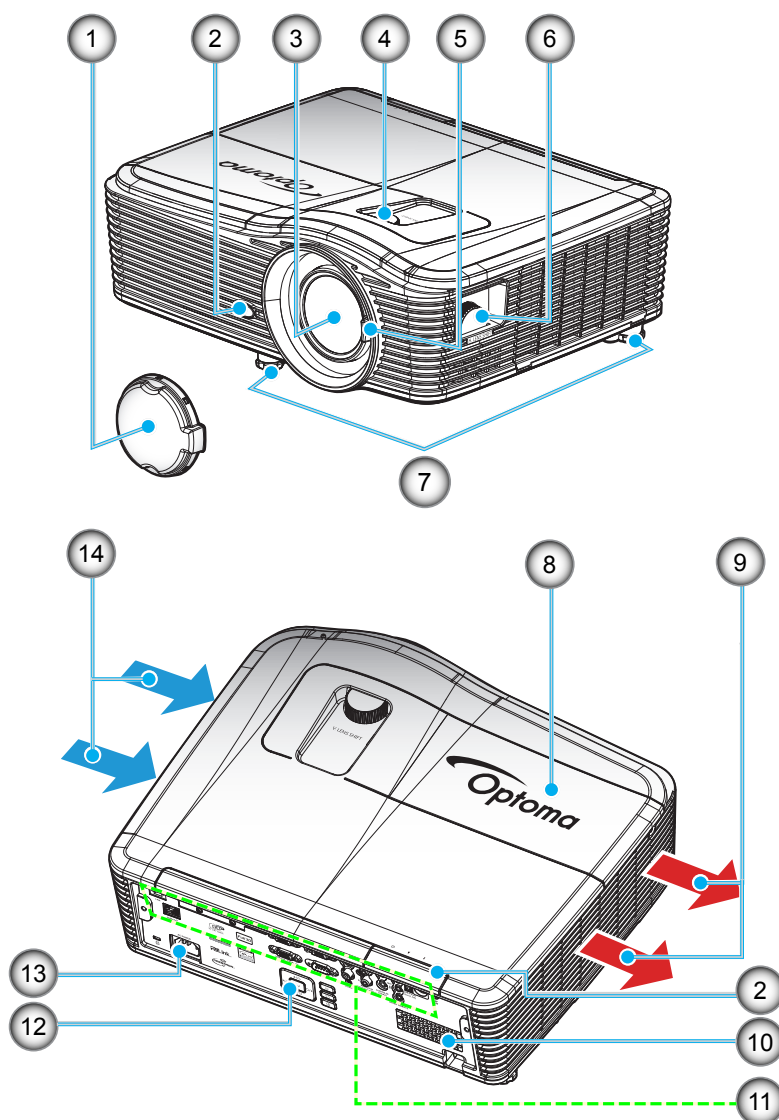

Nota: Não bloqueie entrada ou saída de ar do projetor.

(*) Acessórios opcionais variam dependendo do modelo, especificação e região.

Nº.	Item	Nº.	Item
1.	Tampa da lente (*)	8.	Tampa da lâmpada
2.	Receptor IR	9.	Dutos de ventilação (saída)
3.	Lente	10.	Altofalante
4.	Deslocamento da Lente (vertical)	11.	Conexões de entrada / saída
5.	Alavanca de foco	12.	Teclado
6.	Deslocamento da Lente (horizontal)	13.	Soquete de alimentação
7.	Pés de ajuste de inclinação	14.	Ventilação (entrada)

INTRODUÇÃO

Conexões

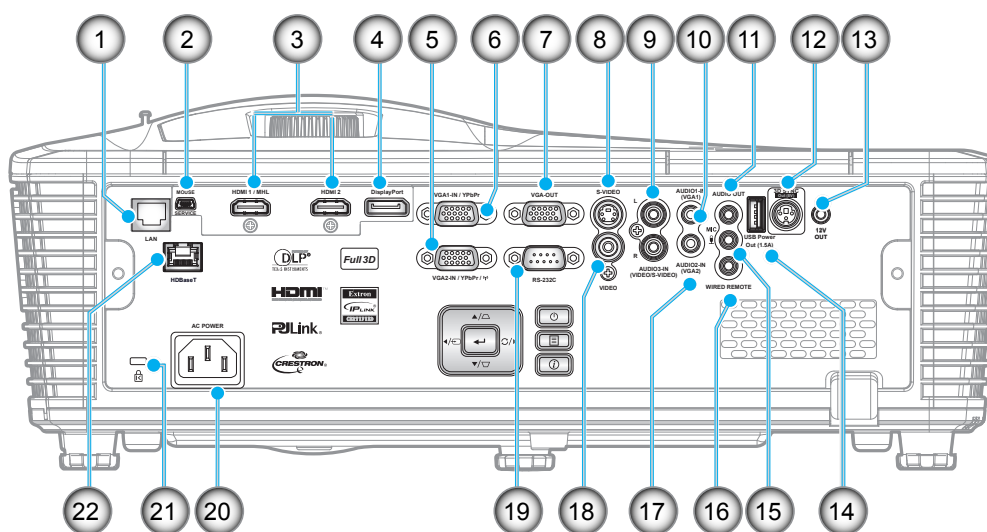

Nº.	Item	Nº.	Item
1.	Conector RJ-45	12.	Conector de SAÍDA SINC 3D (5V)
2.	Conector mini USB-B (Atualização de Firmware)	13.	Conector de SAÍDA 12V
3.	Conector 1x HDMI e 1x HDMI/MHL	14.	Conector de saída de energia USB (1.5A)
4.	Conector DisplayPort	15.	Conector do microfone
5.	Conector de VGA2-IN / (Y)PbPr	16.	Controle REMOTO COM FIO
6.	Conector de ENTRADA VGA1 / YPbPr	17.	Conector de entrada de AUDIO2 (VGA2)
7.	Conector de SAÍDA VGA	18.	Conector de VÍDEO
8.	Conector de S-VÍDEO	19.	Conector RS-232C
9.	Conector de entrada de AUDIO3 (Vídeo/S-Vídeo)	20.	Soquete de alimentação
10.	Conector de Entrada AUDIO1 (VGA1)	21.	Porta para trava Kensington™
11.	Conector de SAÍDA de AUDIO	22.	Conector HDBaseT (*)

Nota:

- *Mouse remoto requer controle remoto especial.*
- *(*) Apenas nos modelos com HDBaseT.*

INTRODUÇÃO

Teclado

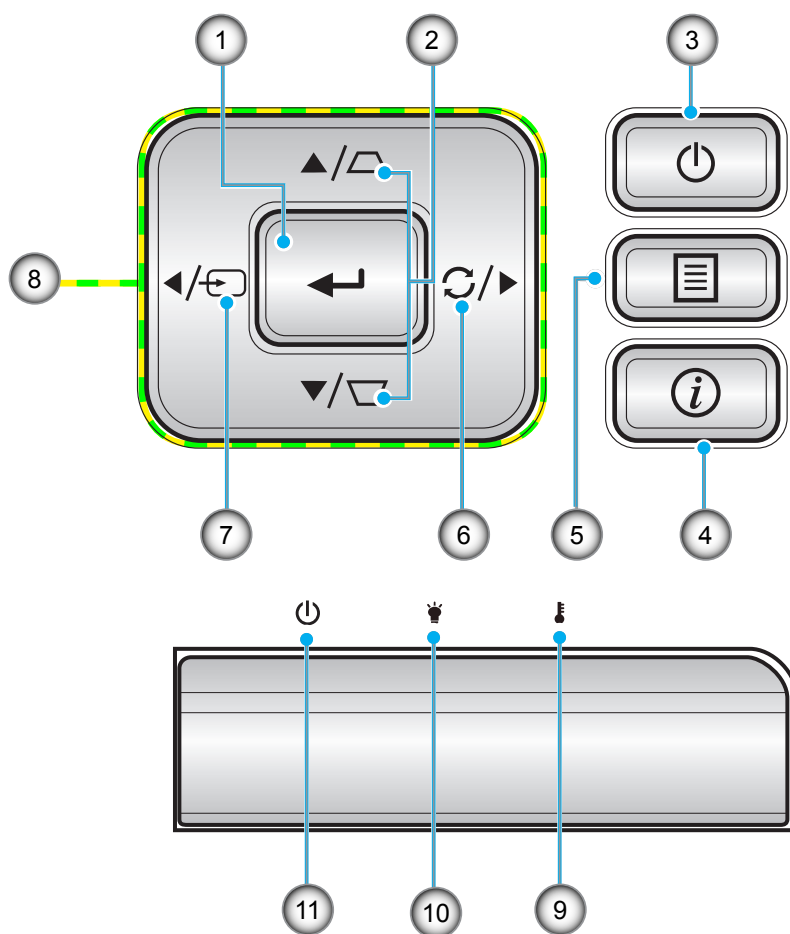

Nº.	Item	Nº.	Item
1.	Enter	7.	Fonte
2.	Correção de distorção trapezoidal	8.	Quatro teclas de seleção de direções
3.	Power	9.	LED de temperatura
4.	Informações	10.	LED da lâmpada
5.	Menu	11.	LED Ligar/Espera
6.	Re-Sync		

INTRODUÇÃO

Comando Remoto

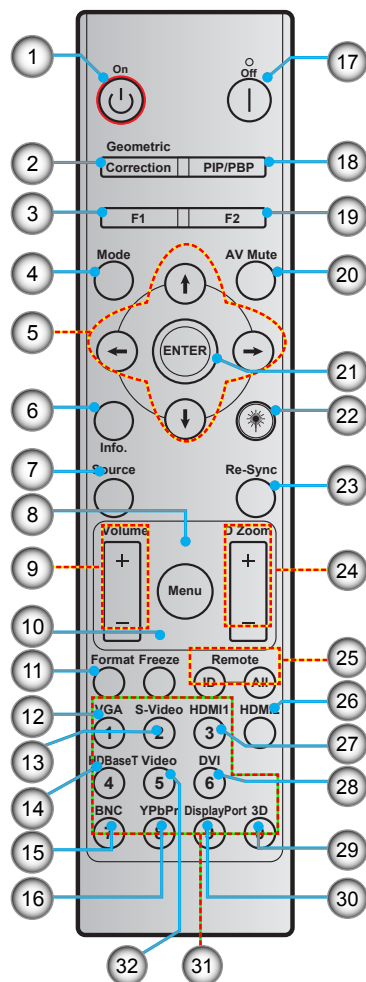

Nº.	Item	Nº.	Item
1.	Ligar	17.	Desligar
2.	Korekcja geometrii	18.	PIP/PBP
3.	Botão de função (F1) (Atribuível)	19.	Botão de função (F2) (Atribuível)
4.	Modo	20.	Mudo AV
5.	Quatro teclas de seleção de direções	21.	Enter
6.	Informações	22.	Laser
7.	Fonte	23.	Re-sync
8.	Menu	24.	Zoom D (Zoom Digital)
9.	Volume - / +	25.	ID Remoto / Tudo remoto
10.	Congelamento	26.	HDMI2
11.	Formato (Formato)	27.	HDMI1
12.	VGA	28.	DVI
13.	S-Video	29.	Três dimensões
14.	HDBaseT	30.	DisplayPort
15.	BNC	31.	Teclado numérico (0 a 9)
16.	YPbPr	32.	Video

Nota: Algumas teclas podem não ter nenhuma função para os modelos que não oferecem suporte a esses recursos.

CONFIGURAÇÃO E INSTALAÇÃO

Instalação do projetor

O projetor foi concebido para ser instalado em uma das quatro posições possíveis.

A disposição da sala ou as preferências pessoais irão ditar a posição de instalação. Leve em consideração o tamanho e a posição da tela, a localização da tomada elétrica adequada, assim como a localização e a distância entre o projetor e o resto do seu equipamento.

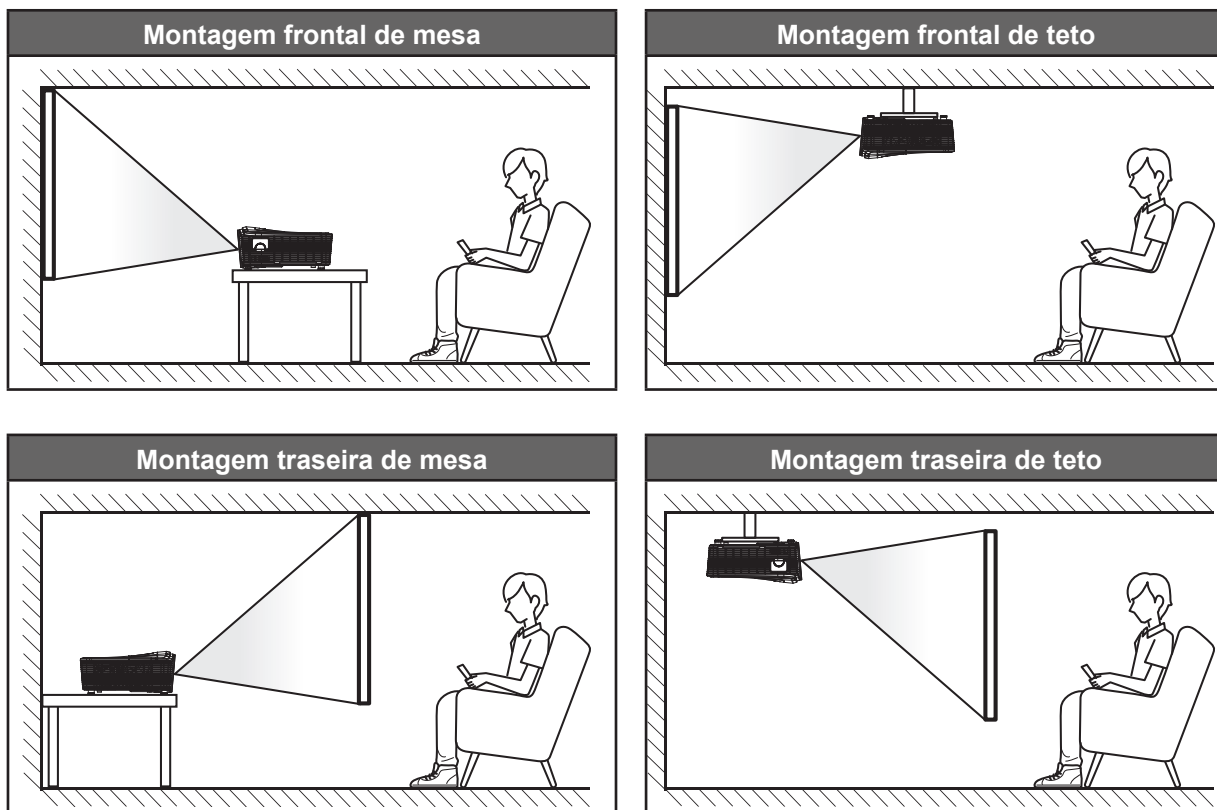

O projetor deve ser colocado em uma superfície plana e 90 graus/perpendiculares à tela.

- Como determinar a localização do projetor para um determinado tamanho de tela, consulte a tabela de distâncias na página 69-73.
- Como determinar o tamanho da tela para uma determinada distância, consulte a tabela de distâncias nas páginas 69-73.

Nota: Quanto mais longe o projetor é colocado da tela, mais a imagem projetada aumenta e compensação vertical também aumenta proporcionalmente.

CONFIGURAÇÃO E INSTALAÇÃO

Aviso de Instalação de projetor

- Coloque o projetor em uma posição horizontal.

O ângulo de inclinação do projetor não deve exceder 15 graus, nem o projetor deve ser instalado em qualquer outra área de trabalho e montagem do teto forma, caso contrário vida útil da lâmpada pode diminuir drasticamente e pode levar a outros **danos imprevisíveis**.

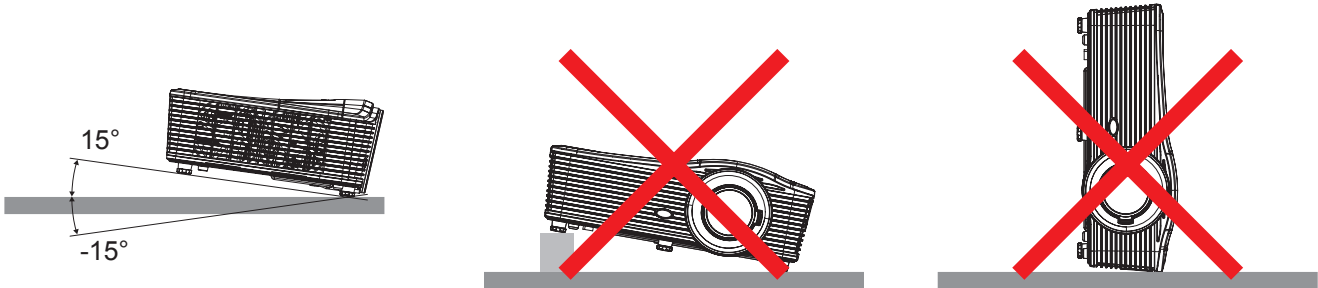

- Deixe pelo menos 50 cm folga em torno do exaustor.

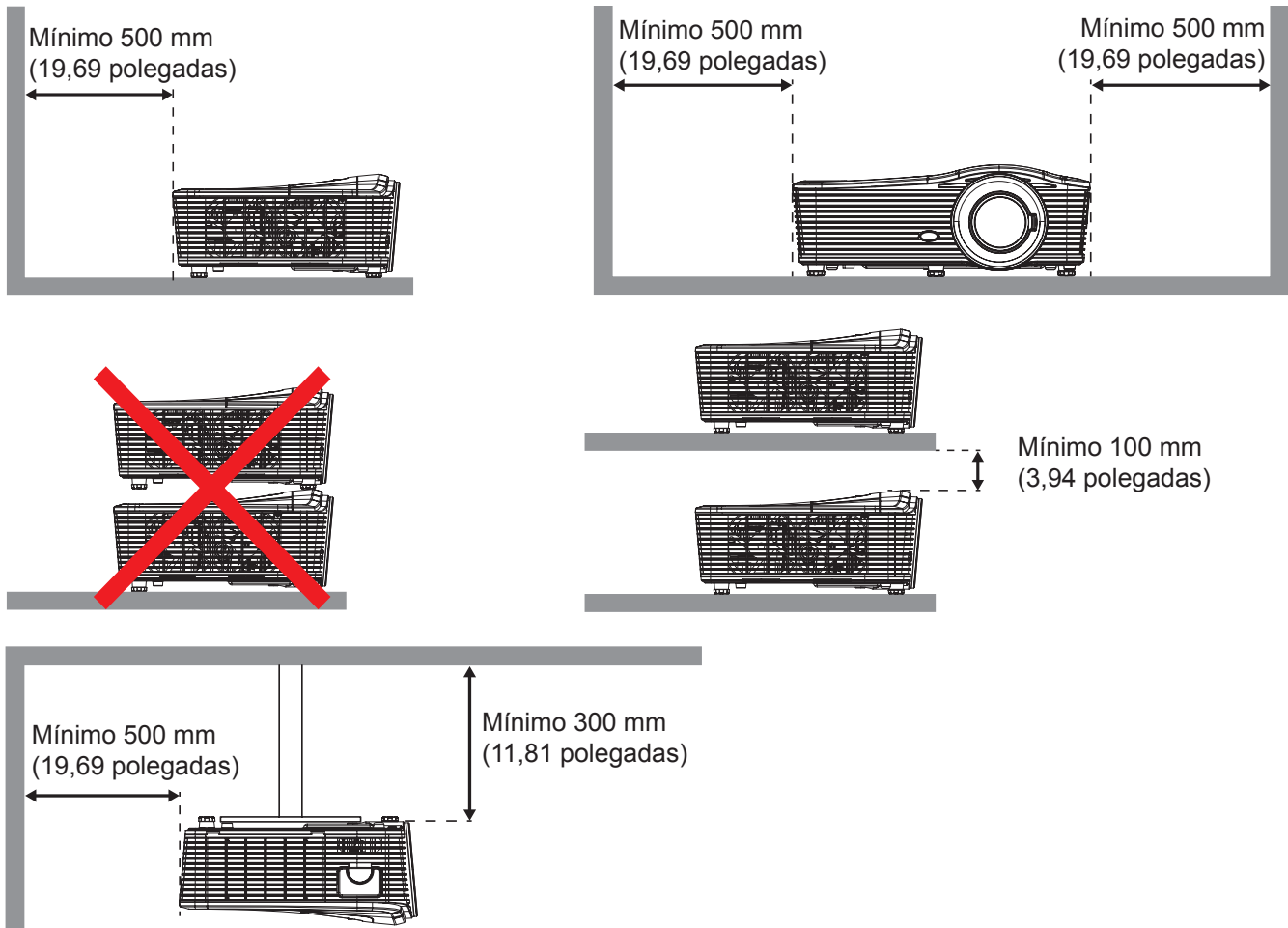

- Certifique-se de que a ventilação de entrada não recicle o ar quente do exaustor.
- Ao operar o projetor em um espaço fechado, certifique-se de que a temperatura do ar circundante dentro do recinto não exceda temperatura de operação, enquanto o projetor está em execução e a entrada de ar e saídas de exaustão estão desobstruídas.
- Todos os compartimentos devem passar por uma avaliação térmica certificada para garantir que o projetor não recicle o ar de exaustão, pois isso pode causar o desligamento do dispositivo, mesmo se a temperatura do recinto estiver na faixa de temperatura aceitável de operação.

CONFIGURAÇÃO E INSTALAÇÃO

Conectando fontes ao projetor

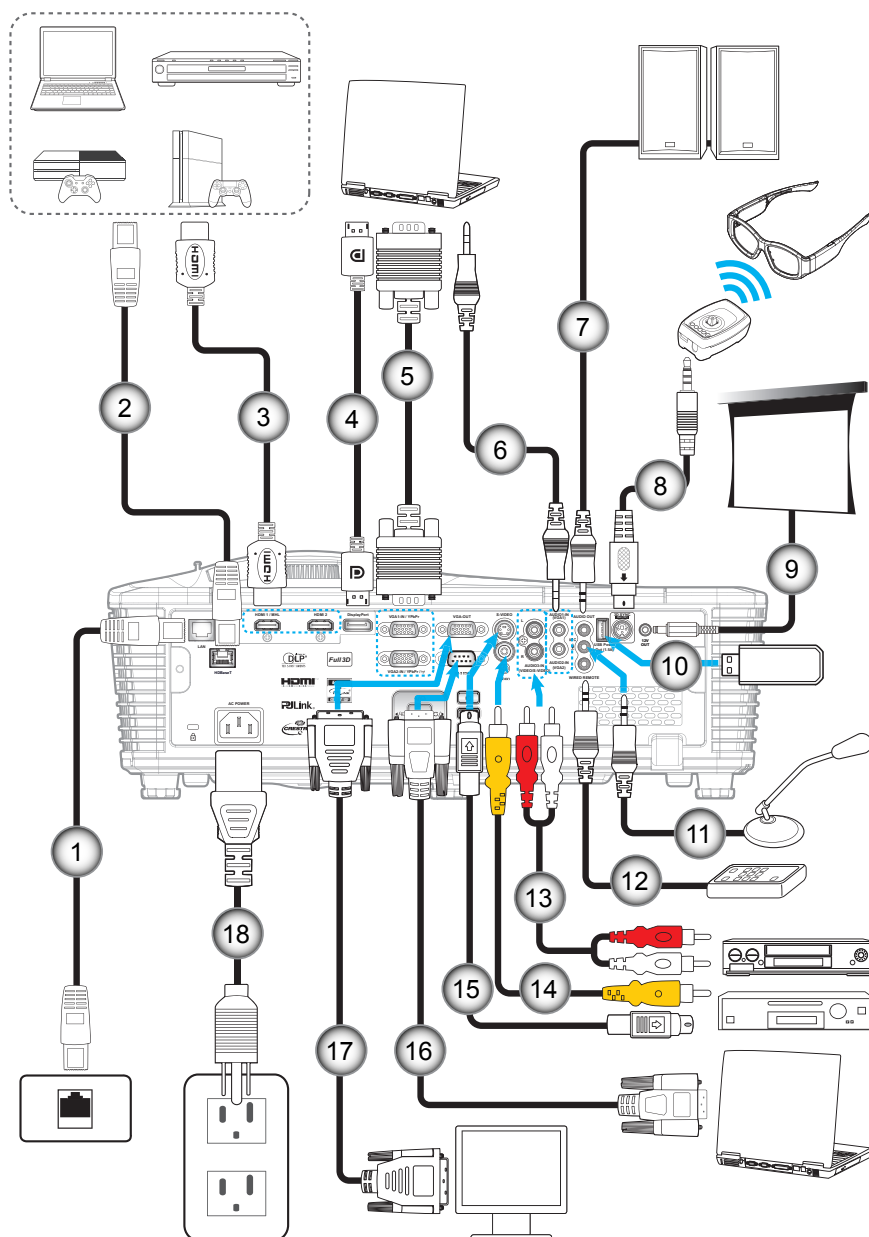

Nº.	Item	Nº.	Item
1.	Cabo RJ-45	10.	Dongle USB / Carregador de Energia USB
2.	Cabo RJ-45 (cabo Cat5)	11.	Cabo de Microfone
3.	Cabo HDMI / MHL	12.	Cabo do Controle Remoto Com Fio
4.	Cabo DisplayPort	13.	Cabo de entrada de Áudio
5.	Cabo VGA	14.	Cabo de vídeo
6.	Cabo de entrada de Áudio	15.	Cabo S-Video
7.	Cabo de saída de Áudio	16.	Cabo RS232
8.	Cabo do emissor 3D	17.	Cabo de Saída VGA
9.	Pluque 12V DC	18.	Cabo de alimentação

CONFIGURAÇÃO E INSTALAÇÃO

Ajuste da imagem projetada

Altura da imagem

O projetor está equipado com pés de elevação para ajustar a altura da imagem.

1. Localize o pé ajustável que você deseja modificar na parte inferior do monitor.
2. Gire o pé ajustável no sentido horário/anti-horário para elevar ou baixar o projetor.

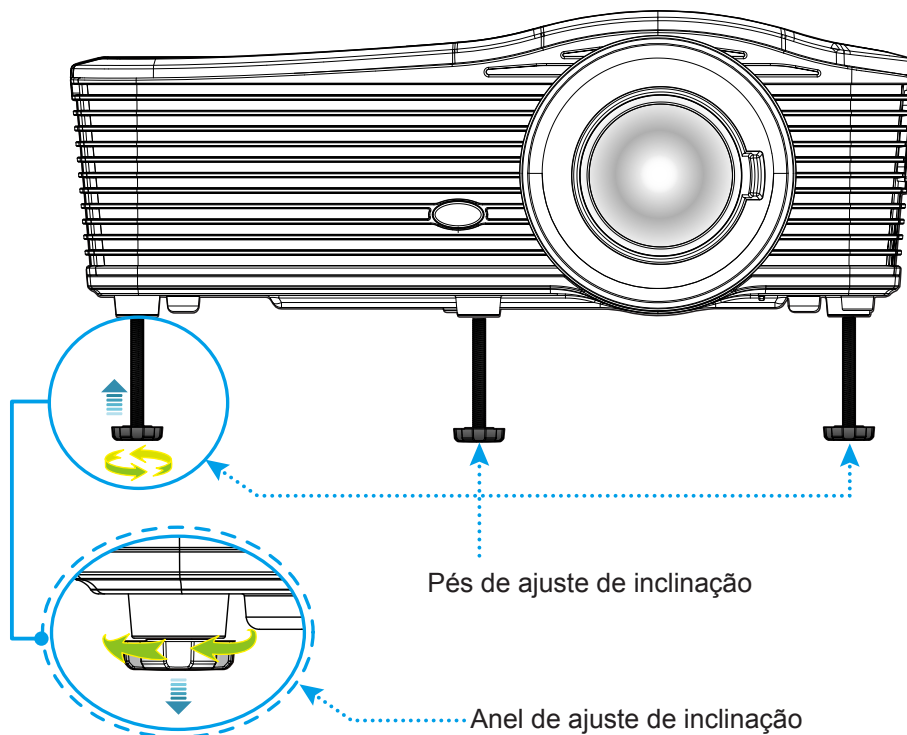

Foco

Para ajustar o foco, gire a alavanca de foco no sentido horário ou anti horário até que a imagem seja nítida e legível.

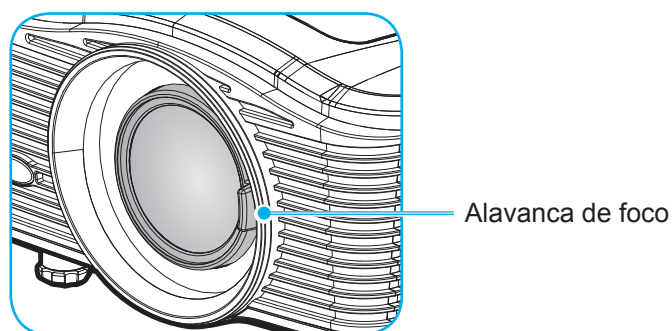

Nota: O projetor irá focar a uma distância como a seguir:.

- XGA: 19,7 ~ 196,9 (0,5 ~5,0 m)
- WXGA: 19,7 ~ 212,6 (0,5 ~5,4 m)
- 1080P: 19,7 ~ 208,7 (0,5 ~5,3 m)
- WUXGA: 19,7 ~ 204,7 (0,5 ~5,2 m)

CONFIGURAÇÃO E INSTALAÇÃO

Configuração remota

Instalando / recolocando as baterias

Duas pilhas tamanho AAA são fornecidas para o controle remoto.

1. Remova a tampa da bateria na traseira do controle remoto.
2. Insira pilhas AAA conforme ilustrado.
3. Substitua a tampa traseira do controle remoto.

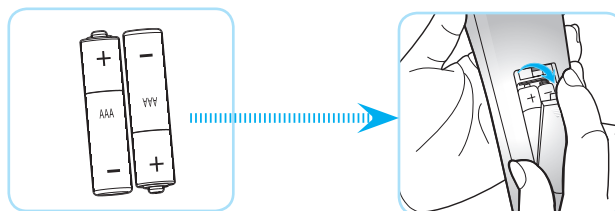

Nota: *Substitua somente com o mesmo tipo de baterias ou equivalente.*

CUIDADO

O uso indevido de pilhas pode resultar em vazamento ou explosão. Certifique-se de seguir as instruções abaixo.

- Não misture pilhas de tipos diferentes. Diferentes tipos de pilhas têm características diferentes.
- Não misture pilhas novas e velhas. Misturar pilhas antigas e novas pode encurtar a vida útil das pilhas novas ou provocar vazamento químico nas pilhas antigas.
- Remova as pilhas tão logo estejam gastas. Produtos químicos que vazam das pilhas que entram em contato com a pele podem causar uma erupção cutânea. Se você encontrar algum vazamento químico, limpe cuidadosamente com um pano.
- As pilhas fornecidas com este produto podem ter uma expectativa de vida menor devido às condições de armazenagem.
- Se não for usar a unidade de controle remoto por um período de tempo extenso, remova as pilhas.
- Antes de se desfazer da pilha, você deve obedecer a legislação local ou do país.

Alcance efetivo

O sensor Infra-vermelho (IR) de controle remoto está localizado no lado traseiro do projetor. Certifique-se de segurar o controle remoto em um ângulo de 30 graus perpendicular ao sensor IR do controle remoto do projetor para funcionar corretamente. A distância entre o controle remoto e o sensor não deve ser superior a 7 metros (~ 23 pés).

- Certifique-se de que não existem obstáculos entre o controle remoto e o sensor IR do projetor, que possa obstruir o feixe de infravermelhos.
- Verifique se o transmissor IR do controle remoto não está brilhando pela luz solar ou lâmpadas fluorescentes diretamente.
- Por favor mantenha o controle remoto longe de lâmpadas fluorescentes mais de 2 m ou o controle remoto pode ter mau funcionamento.
- Se o controle remoto estiver perto de lâmpadas fluorescentes tipo Inversoras, pode tornar-se ineficaz ao longo do tempo.
- Se o controle remoto e o projetor estão dentro de uma distância muito curta, o controle remoto pode se tornar ineficaz.
- Quando você apontar para a tela, a distância efetiva é inferior a 5 m do controle remoto para a tela e refletir o feixes IR de volta para o projetor. No entanto, o alcance efetivo pode mudar de acordo com telas.

CONFIGURAÇÃO E INSTALAÇÃO

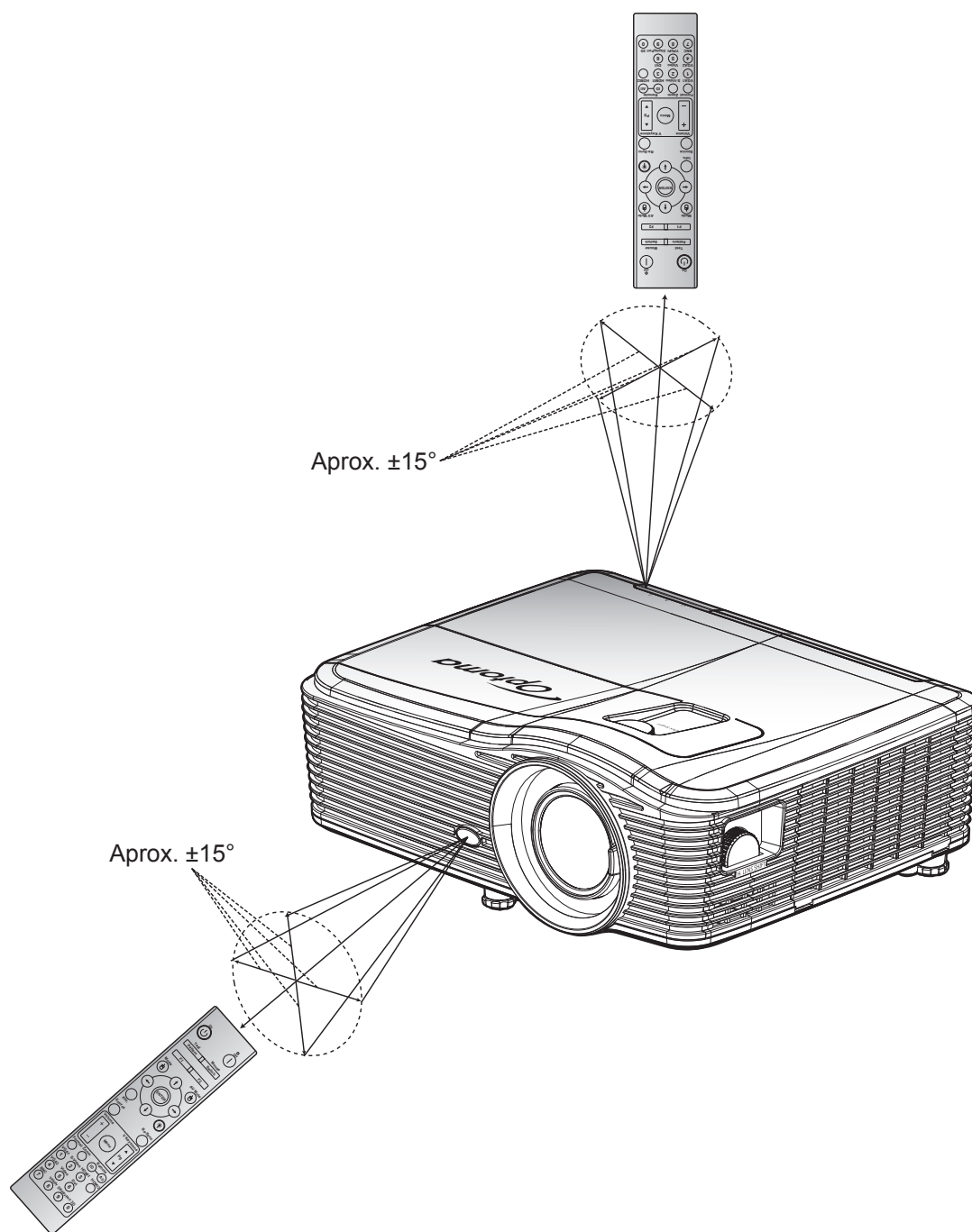

USANDO O PROJETOR

Ligar/Desligar o projetor

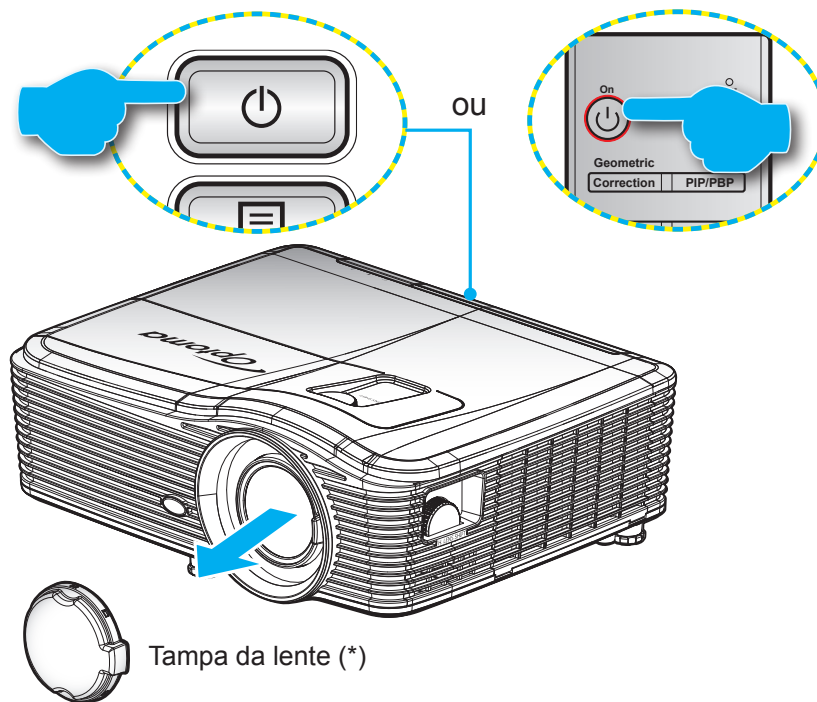

Ligar

1. Remova a tampa da lente (*).
2. Conecte com segurança o cabo de alimentação e o cabo de sinal/fonte. Quando conectado, o LED Ligar/Espera acenderá em âmbar.
3. Ligue o projetor pressionando o "⏻" ou no teclado do projetor ou no controle remoto.
4. A tela de abertura será exibida em cerca de 10 segundos e o LED Ligado/Espera ficará vermelho sólido.

Nota: A primeira vez que o projetor for ligado, você será solicitado a selecionar o idioma preferido, orientação de projeção e algumas outras configurações.

USANDO O PROJETOR

Desligar

1. Desligue o projetor pressionando o "⏻" ou no teclado do projetor ou no controle remoto
2. A seguinte mensagem será exibida:



3. Pressione o botã "⏻" novamente para confirmar do contrário a mensagem desaparecerá após 15 segundos. Quando você pressionar o botão "⏻" a segunda vez, o projetor vai desligar.
4. Os ventiladores de arrefecimento continuam a funcionar por cerca de 10 segundos e o LED Ligar/Espera Piscará em azul. Quando o LED Ligar/Espera acender em Vermelho, o projetor entrou no modo de espera. Se quiser deseja religar o projetor, deverá esperar até que tenha concluído o ciclo de arrefecimento e tenha entrado no modo de espera. Quando o projetor está no modo de espera, simplesmente pressione novamente o botão "⏻" para ligar o projetor.
5. Desconecte o cabo de alimentação da tomada elétrica e do projetor.

Nota: (*) Acessórios opcionais variam dependendo do modelo, especificação e região.
Não é recomendável que o projetor seja ligado na sequência imediata de um procedimento de desligamento.

USANDO O PROJETOR

Selecionando uma origem de entrada

Ligue a sua fonte conectada que deseja exibir na tela (computador, laptop, reproduutor de vídeo, etc.). O projetor detectará a fonte automaticamente. Se várias fontes estiverem conectadas, pressione o botão Fonte no teclado do projetor ou do controle remoto para selecionar a entrada desejada.

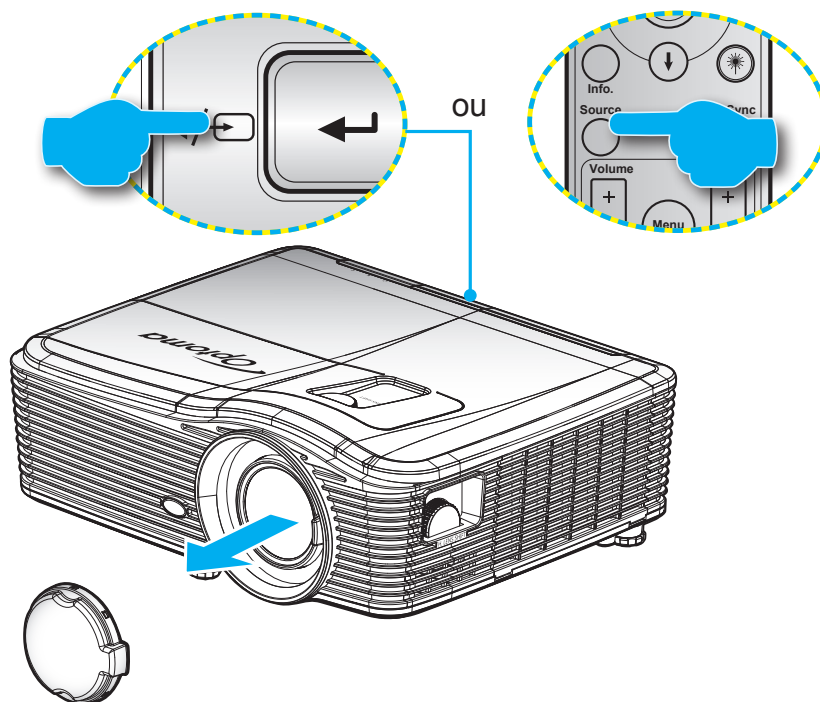

USANDO O PROJETOR

Navegação e funcionalidades do menu

O projetor tem menus multilingües de exibição em tela (OSD) que permitem ajustar a imagem e alterar uma variedade de configurações. O projetor detectará a fonte automaticamente.

1. Para abrir o menu OSD, pressione o botão "Menu" no Controle Remoto ou Teclado.
2. Quando o OSD for exibido, use as teclas ◀▶ para selecionar um item no menu principal. Ao fazer uma seleção numa página em particular, pressione a tecla ▼ ou "Enter" para entrar no submenu.
3. Use as teclas ▲▼ para selecionar o item desejado no submenu e pressione ▶ ou tecla "Enter" para ver as configurações adicionais. Ajustar as configurações pela tecla ◀▶.
4. Selecionar o próximo item a ser ajustado no submenu e ajuste conforme descrito acima.
5. Pressione "Enter" ou "Menu" para confirmar, e a tela retornará ao menu principal.
6. Para sair, pressione "Menu" novamente. O menu OSD será fechado e o projetor salvará automaticamente as novas configurações.

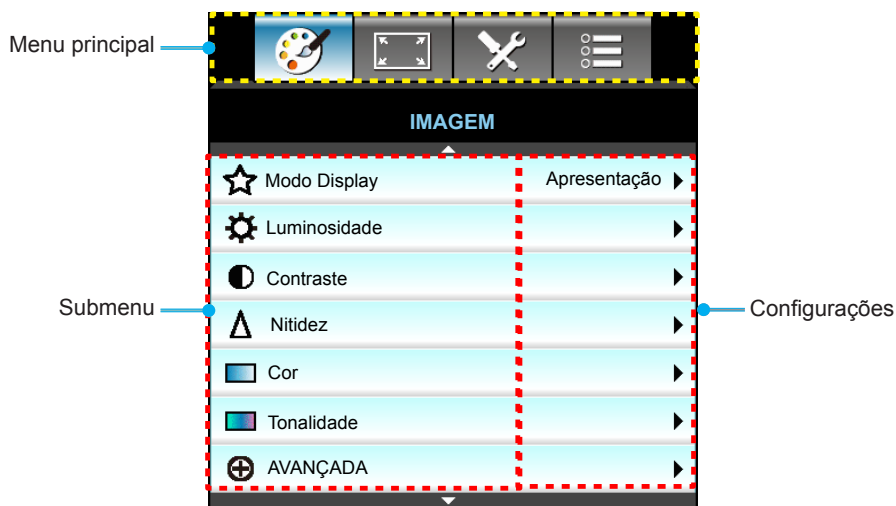

USANDO O PROJETOR

Árvore do Menu OSD

Menu principal	Submenu	Menu avançado	Menu de item único	Valor		
IMAGEM	Modo Display		Apresentação	Padrão [Apresentação] PS. Cada modo pode ajustar e salvar em cada modo de usuário.		
			Brilho			
			Filme			
			sRGB			
			Quadro negro			
			DICOM SIM.			
			Utilizador			
			3D			
	Luminosidade			-50~50		
	Contraste			-50~50		
	Nitidez			1~15		
	Cor			-50~50		
	Tonalidade			-50~50		
	AVANÇADA		BrilliantColor™		1~10	
				Gamma	Filme	
					Gráficos	
					1.8	
					2.0	
					2.2	
					2.6	
					Quadro negro	
					DICOM	
				Temperatura de Cor	Quente	
					Padrão	
					Cool	
					Frio	
				Espaço de cor	Entrada não HDMI: Auto / RGB / YUV	
Entrada HDMI: Auto / RGB(0~255) / RGB(16~235) / YUV						
RGB Ganho/Parcial				Ganho de cor Vermelho	-50~50	
				Ganho de cor Verde	-50~50	
				Ganho de cor Azul	-50~50	
				Vermelho Parcial	-50~50	
				Verde Parcial	-50~50	
	Azul Parcial	-50~50				
	Reset					
	Sair					

USANDO O PROJETO

Menu principal	Submenu	Menu avançado	Menu de item único	Valor		
IMAGEM	AVANÇADA	combinação de cores	Vermelho	Matiz/Saturação/Ganho [-50~50]		
			Verde	Matiz/Saturação/Ganho [-50~50]		
			Azul	Matiz/Saturação/Ganho [-50~50]		
			Ciano	Matiz/Saturação/Ganho [-50~50]		
			Magenta	Matiz/Saturação/Ganho [-50~50]		
			Amarelo	Matiz/Saturação/Ganho [-50~50]		
			Branco	Vermelho/Verde/Azul		
			Reset			
			Sair			
		Sinal (RGB)	Automatic	Ligar Desligar		
			Fase	0~31		
			Frequência	-10~10		
			Posição horizontal	-5~5		
			Posição vertical	-5~5		
			Sair			
		Sinal (Video)	Nível Branco	0~31		
			Nível Preto	-5~5		
			IRE	0/7,5 (NTSC apenas)		
			Sair			
		Sair				
		Reset				
		DISPLAY	Formato		XGA: 4:3, 16:9, Nativo, Auto	
					1080p: 4:3, 16:9, LBX, Nativo, Auto	
					WUXGA: 4:3, 16:9 ou 16:10, Nativo,Auto	
			Zoom			-5~25
			Máscara de borda			0~10
			Image Shift	H	Direita / Esquerda (ícone no centro)	
V	Para cima / Para baixo (ícone no centro)				-100~100	
Korekcja geometrii	H Keystone				-30~30	
	Trapézio vertical				-30~30	
	Auto V. Keystone		Ligar			Padrão [Desligar]
			Desligar			
	Cztery rogi		Topo-Esquerdo			
Topo-Direito						
Inferior-Esquerdo						

USANDO O PROJETO

Menu principal	Submenu	Menu avançado	Menu de item único	Valor	
DISPLAY	Korekcja geometrii	Cztery rogi	Canto inferior direito (ÍCONES)		
		Reset			
	3D	Modo 3D		Link DLP	
				VESA 3D	
				Desligar	
		3D -> 2D		3D	
				L	
				R	
		Formato 3D		Auto	
				SBS	
				Cima e Baixo	
				Sequencia de Imagens	
	Inverter Sinc.3D		Ligar		
			Desligar		
	Sair				
CONFIGURAÇÃO	Lingua		English		
			Deutsch		
			Français		
			Italiano		
			Español		
			Português		
			Svenska		
			Nederlands		
			Norsk/Dansk		
			Polski		
			Русский		
			Suomi		
			Ελληνικά		
			Magyar		
			Čeština		
			عربي		
			繁體中文		
			简体中文		
			日本語		
			한국어		
	ไทย				
	Türkçe				
	Farsi				
	Tiếng Việt				
	Română				
	Bahasa Indonesia				
	Slovakian				

USANDO O PROJETOR

Menu principal	Submenu	Menu avançado	Menu de item único	Valor	
CONFIGURAÇÃO	Direcção de Projecção		Frete		
			Traseira		
			Frontal, teto		
			Traseira, teto		
	Tipo de tela			16:10	
				16:9	
				WXGA	
				WUXGA	
	Local do Menu			Esquerda Superior	
				Direita Superior	
				Centro	
				Esquerda Inferior	
				Direita Inferior	
	Segurança	Segurança		Ligar	
				Desligar	
		Timer de segurança		Mês	
				Dia	
				Hora	
			Mudar Senha		
		Sair			
	ID do Projetor				00~99
	Ajustes audio	Coluna interna		Ligar	
				Desligar	
		Mudo		Ligar	
				Desligar	
		Volume		Áudio	0~10
				Mic	0~10
		Entrada de Áudio		Padrão	- Audio 3-> E/D
				Audio 1	- Audio 1, 2->mini entrada
				Audio 2	Padrão:
				Audio 3	-VGA1->Audio 1 -VGA2->Audio 2 - Vídeo, S-Vídeo ->Audio 3
	Audio Out (Standby)		Ligar		
			Desligar	Padrão [Desligar]	
		Sair			
	AVANÇADA	Logotipo		Padrão	
				Neutro	
				Utilizador	
		Captura de Imagem			
		Legenda Codificada		Desligar	
				CC1	
				CC2	
		Sem fio		Ligar	Apenas suporta modelo não-
			Desligar	HDBaseT via VGA 2	
	Sair				

USANDO O PROJETO

Menu principal	Submenu	Menu avançado	Menu de item único	Valor
Modelos com HDBaseT	kontrola komunikacj HDBaseT	Ethernet	Ligar	Padrão [Desligar]
			Desligar	
		RS232	Ligar	Padrão [Desligar]
			Desligar	
CONFIGURAÇÃO	Rede	Parametros LAN	Estado da rede	Conectar / Desconectar (Apenas leitura)
			DHCP	Ligar
				Desligar [Padrão Desligar]
			Endereço IP	Padrão [192.168.0.100]
			Máscara de sub-rede	Padrão [255.255.255.0]
			Gateway	Padrão [192.168.0.254]
			DNS	Padrão [192.168.0.1]
			Endereço MAC	Apenas Leitura
		Sair		
		Parametros de controlo	Crestron	Ligar / Desligar (porta: 41794)
			Extron	Ligar / Desligar (porta: 2023)
			PJ Link	Ligar / Desligar (porta: 4352)
			AMX Device Discovery	Ligar / Desligar (porta: 9131)
			Telnet	Ligar / Desligar (porta: 23)
			HTTP	Ligar / Desligar (porta: 80)
			Sair	
		Reset		
Opções	Origem de entrada		VGA1	PS. HDBaseT só existe em modelos com HDBaseT.
			VGA2	
			Video	
			S-Video	
			HDMI1	
			HDMI2	
			Displayport	
			HDBaseT	
		Sair		
	Procura fonte		Ligar	[Padrão Ligar] HDMI1 / HDMI2 / VGA1 / VGA2 / Video / S-Video / Displayport / HDBaseT
			Desligar	
	Alta altitude		Ligar	[Padrão Desligar]
			Desligar	
	Esconder Informação		Ligar	[Padrão Desligar]
			Desligar	
	Chave segurança		Ligar	[Padrão Desligar]
			Desligar	
Display Mode Lock		Ligar	[Padrão Desligar]	
		Desligar		
Modelo de teste		Nenhum		
		Grelha		
		Modelo branco		

USANDO O PROJETOR

Menu principal	Submenu	Menu avançado	Menu de item único	Valor		
Opções	Cor de fundo		Preto	[Padrão Azul]		
			Vermelho			
			Azul			
			Verde			
			Branco			
	Kolor Ściany			Desligar		
				Jasny Żółty		
				Jasny Zielony		
				Jasny Niebieski		
				Różowy		
	Ajustes remotos	F1		HDMI2	[Padrão "Modelo de teste"] Para os modelos com HDBaseT, o valor padrão é "HDBaseT".	
				DP		
				VGA2		
				S-Video		
				Modelo de teste		
				Zoom		
				Info.		
		F2		HDMI2	[Padrão "Zoom"] Para os modelos com HDBaseT, o valor padrão é "HDBaseT".	
				DP		
				VGA2		
				S-Video		
				Modelo de teste		
				Zoom		
				Info.		
		F3		HDMI2	[Padrão "Info."] Para os modelos com HDBaseT, o valor padrão é "HDBaseT".	
				DP		
				VGA2		
				S-Video		
				Modelo de teste		
				Zoom		
				Info.		
		Função IR			Ligar	
					Frente	
				Topo		
				Desligar		
Código Remoto				00~99	[Padrão 00]	
				Sair		
Trigger 12V			Ligar	[Padrão Ligar]		
			Desligar			
Bip			Ligar	[Padrão Ligar]		
			Desligar			

USANDO O PROJETOR

Menu principal	Submenu	Menu avançado	Menu de item único	Valor
Opções	AVANÇADA	Ligar directamente	Ligar	[Padrão Desligar]
			Desligar	
		Sinal Ligado*	Ligar	[Padrão Desligar]
			Desligar	
		Desligar Auto. (min)		0-180 (um passo: 5 mins)
		Cronómetro (min)		0-990 (um passo: 10 mins)
				Sempre ligado[estilo de caixa de seleção, o padrão é desmarcado.]
	Modo de Energia (Espera)	Ativar		
		Eco.		
	Sair			
	Ajuste da lâmpada	Duração da Lâmpada		
		Aviso da Lâmpada	Ligar	[Padrão Desligar]
			Desligar	
		Modo de Lâmpada	Brilho	
			Eco.	
			Power	
		Power	100%	
			95%	
			90%	
			85%	
	80%			
	Reset lâmpada	Sim		
		Não		
	Sair			
	Definições opcionais do filtro	Filtro Opcional instalado		Sim
				Não
		Horas de utilização do filtro		Apenas Leitura [Intervalo 0~9999]
		Aviso do filtro		Desligar
				300 hr
				500 hr [Padrão]
				800 hr
				1000 hr
	Reset do filtro		Sim	
		Não		
Sair				
Informações				
Reset		Sim		
		Não		

Nota: (*) O recurso opcional depende do modelo e região.

USANDO O PROJETOR

Menu de imagem



Modo Display

Há diversas predefinições de fábrica otimizadas para vários tipos de imagens.

- **Apresentação:** Este modo é adequado para exibição na frente do público em conexão com o PC.
- **Brilho:** Luminosidade máximo da entrada de PC.
- **Filme:** Este modo é adequado para assistir vídeo.
- **sRGB:** Cor precisa padronizada.
- **Quadro negro:** Este modo deve ser selecionado para alcançar configurações de cor ótimas quando projetar em um quadro negro (verde).
- **DICOM SIM.:** Este modo pode projetar uma imagem monocromática como uma radiografia de raio-X, ressonância magnética, etc.
- **Utilizador:** Memoriza as configurações do usuário.
- **3D:** Para experimentar o efeito 3D, você precisa de óculos 3D, certifique-se de que o seu PC/ dispositivo portátil possui uma saída de sinal 120Hz com armazenamento quádruplo, placa gráfica e tem um aparelho 3D instalado.

Luminosidade

Ajusta o luminosidade da imagem.

- Pressione ◀ para escurecer a imagem.
- Pressione ▶ para clarear a imagem.

Contraste

O contraste controla o grau de diferença entre as partes mais claras e mais escuras da imagem.

- Pressione ◀ para diminuir o contraste.
- Pressione ▶ para aumentar o contraste.

Nitidez

Ajusta a nitidez da imagem.

- Pressione ◀ para diminuir a nitidez.
- Pressione ▶ para aumentar a nitidez.

USANDO O PROJETOR

Cor

Ajuste uma imagem do vídeo de preto-e-branco até uma cor completamente saturada.

- Pressione ◀ para diminuir a quantidade de saturação na imagem.
- Pressione ▶ para aumentar a quantidade de saturação na imagem.

Tonalidade

Ajuste o equilíbrio das cores vermelho e verde.

- Pressione ◀ para aumentar a quantidade de verde na imagem.
- Pressione ▶ para aumentar a quantidade de vermelho na imagem.

Reset

Escolha "Sim" para voltar para as configurações padrão de fábrica para "IMAGEM".

Menu de imagem avançado



BrilliantColor™

Este item ajustável utiliza um novo algoritmo de processamento de cores e otimizações de nível do sistema para proporcionar um luminosidade mais alto ao fornecer cores reais e mais vibrantes na imagem.

- Pressione ◀ para aprimorar mais a imagem.
- Pressione ▶ para aprimorar menos a imagem.

Gamma

Isto permite a você configurar o tipo de curva gama. Depois de completar a configuração inicial e o ajuste fino, utilize os passos do ajuste de gama para otimizar a saída de imagem.

- Filme: para home theater.
- Gráficos: para fonte PC / Foto.
- 1,8 / 2,0 / 2,2 / 2,6: para fonte PC / Foto específica.
- Quadro negro: Este modo deve ser selecionado para alcançar configurações de cor ótimas quando projetar em um quadro negro (verde).
- DICOM: Este modo pode projetar uma imagem monocromática como uma radiografia de raio-X, ressonância magnética, etc.
- Pressione ◀ ou ▶ para selecionar o modo.

USANDO O PROJETOR

Temperatura de Cor

Pressione o ◀ ou ▶ para selecionar uma temperatura de cor de Quente, Padrão, Cool e Frio.

Espaço de cor

Pressione o ◀ ou ▶ para selecionar um tipo de matriz de cor apropriado a partir do seguinte:

- Entrada Não-HDMI: Auto, RGB ou YUV
- Entrada HDMI: Auto, RGB(0-255), RGB(16-235), ou YUV.

RGB Ganho/Parcial

Esta configuração permite configurar o luminosidade (ganho) e contraste (parcial) de uma imagem.

- Pressione o ◀ para diminuir um ganho de cor escolhido e parcial.
- Pressione o ▶ para aumentar um ganho de cor escolhido e parcial.

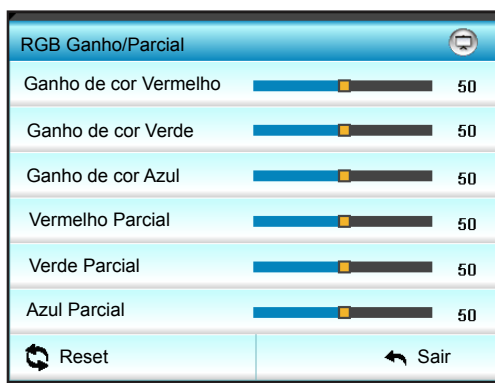

combinação de cores

Pressione ▶ para o próximo menu e use ▲ ou ▼ ou ◀ ou ▶ para selecionar o item.



- Vermelho/Verde/Azul/Ciano/Magenta/Amarelo: Use ◀ ou ▶ para selecionar Matiz, Saturação, e cores Ganho.

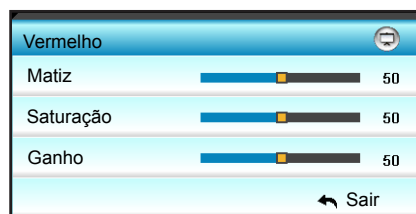

- Branco: Use ◀ ou ▶ para selecionar cores vermelha, verde e azul.

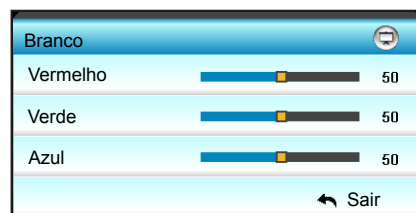

- Reset: Escolha "Reset" para voltar para as configurações padrão de fábrica dos ajustes de cor.

USANDO O PROJETOR

Sair

Escolha "Sair" para sair do menu.

Menu de imagem de sinal avançado (RGB)



Nota:

- "Sinal" só é suportado no sinal VGA analógico (RGB).
- Se "Sinal" for automático, a fase, itens de frequência ficam acinzentados. Se "Sinal" não for automático, os itens fase, frequência serão exibidos para o usuário fazer a sintonia manual e salvar em configurações depois da próxima vez que o projetor desligar e ligar novamente.

Automatic

Seleciona automaticamente o sinal. Se você usar essa função, os itens Fase, frequência estão cinzentos, e se o Sinal não é automático, os itens fase, frequência serão exibidos para o usuário fazer a sintonia manual e salvar em configurações depois da próxima vez que o projetor desligar e ligar novamente.

Fase

Sincroniza o sinal de vídeo da exibição com a placa gráfica. Se a imagem parecer instável ou piscando, use esta função para corrigi-la.

Frequência

Altere a frequência dos dados de vídeo para que coincida com a frequência da placa gráfica do computador. Use esta função somente se a imagem parecer piscar verticalmente.

Posição horizontal

- Pressione ◀ para mover a imagem para a esquerda.
- Pressione ▶ para mover a imagem para a direita.

Posição vertical

- Pressione ◀ para mover a imagem para baixo.
- Pressione ▶ para mover a imagem para cima.

Sair

Escolha "Sair" para sair do menu.

USANDO O PROJETOR

Menu de imagem de sinal avançado (vídeo)



Nível Branco

Permitir que o usuário ajuste o nível de Branco ao introduzir Sinais de vídeo.

Nível Preto

Permite que o usuário ajustar o Nível de preto, quando da entrada de Sinais de vídeo.

IRE

Permitir que o usuário ajuste o valor IRE quando inserindo de sinais de Vídeo.

Nota: IRE só está disponível com o formato de vídeo NTSC.

- Pressione ◀ para diminuir a quantidade de cor na imagem.
- Pressione ▶ para aumentar a quantidade de cor na imagem.

Menu de exibição

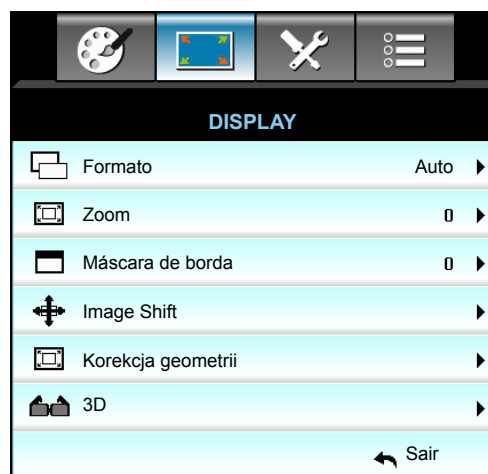

Formato

Pressione o ◀ ou ▶ para escolher a proporção desejada entre as seguintes opções:

- XGA: 4:3, 16:9, Nativo, Auto
- 1080p: 4:3, 16:9, LBX, Nativo, Auto
- WXGA: 4:3, 16:9 ou 16:10, LBX, Nativo, Auto
- WUXGA: 4:3, 16:9 ou 16:10, LBX, Nativo, Auto

USANDO O PROJETOR

Sobre os formatos:

- 4:3: Este formato é para fontes de entrada 4:3.
- 16:9: Este formato é para fontes de entrada de 16:9, como HDTV e DVD otimizadas para TV widescreen.
- 16:10: Este formato é para fontes de entrada 16:10, como laptops de tela larga.
- LBX: Este formato é para origem letterbox, não-16x9, e para usuários que usam lente externa 16x9 para exibir a proporção 2,35:1 usando a resolução máxima.
- Nativo: Este formato exibe a imagem original sem nenhum redimensionamento.
- Auto: Seleciona automaticamente o formato de exibição apropriado.

Nota: Informações detalhadas sobre o modo LBX:

- *Alguns DVD's de formato caixa de correio não são aprimorados para TV's 16x9. Nesta situação, a imagem não aparecerá correta quando exibida no modo 16:9. Nesta situação, por favor, tente usar o modo 4:3 para visualizar o DVD. Se o conteúdo não for 4:3, haverá barras pretas ao redor da imagem em exibição de 16:9. Para este tipo de conteúdo, você pode usar o modo LBX para encher a imagem na exibição de 16:9.*
- *Se você usar uma lente anamórfica externa, este modo LBX também lhe permite assistir a um conteúdo 2,35:1 (inclusive fonte de filme de HDTV e DVD anamórfico) cujo suporte amplo anamórfico seja otimizado para exibição 16x9 em uma imagem ampla de 2,35:1. Neste caso, não há barras pretas. A potência da lâmpada e resolução vertical são totalmente utilizadas.*

Tabela de escalonamento WUXGA (tipo de tela de 16x10):

- Suporta tipo de tela 16:10 (1920x1200) ou 16:9 (1920x1080).
- Quando o tipo de tela é de 16:9 não existe um formato 16x10 nesta condição.
- Quando o tipo de tela é de 16:10 não existe um formato 16x9 nesta condição.
- Se o usuário mudar para auto, será automaticamente alterado o modo de visualização ao mesmo tempo.

tela 16:10	480i/p	576i/p	1080i/p	720p	PC
4x3	Dimensão para 1600x1200.				
16x9	Dimensão até 1920x1080.				
16x10	Dimensão para 1920x1200.				
LBX	Dimensão até 1920x1440 em seguida, obtém a imagem central de 1920x1200 para exibir.				
Nativo	1:1 mapeamento centrado. Nenhum dimensionamento será feito; a resolução da projeção depende da fonte de entrada.				
Auto	Se este formato for selecionado, o tipo de tela se torna automaticamente 16:10 (1920x1200). - Se fonte for 4:3, o tipo de Tela será redimensionada automaticamente para 1600x1200. - Se fonte for 16:9, o tipo de Tela será redimensionada automaticamente para 1920x1080. - Se fonte for 16:9, o tipo de Tela será redimensionada automaticamente para 1920x1200.				

USANDO O PROJETOR

Regra de auto mapeamento de WUXGA (tipo de tela 16x10):

Auto	Resolução de entrada		Auto/Escala	
	Resolução H	Resolução V	1920	1200
4:3	640	480	1600	1200
	800	600	1600	1200
	1024	768	1600	1200
	1280	1024	1600	1200
	1400	1050	1600	1200
	1600	1200	1600	1200
Laptop Largo	1280	720	1920	1080
	1280	768	1920	1152
	1280	800	1920	1200
SDTV	720	576	1350	1080
	720	480	1620	1080
HDTV	1280	720	1920	1080
	1920	1080	1920	1080

Tabela de escalonamento WUXGA (tipo de tela de 16x9):

Tela 16:9	480i/p	576i/p	1080i/p	720p	PC
4x3	Dimensão até 1440x1080.				
16x9	Dimensão até 1920x1080.				
LBX	Dimensão até 1920x1440 em seguida, obtém a imagem central de 1920x1080 para exibir.				
Nativo	1:1 mapeamento centrado. Nenhum dimensionamento será feito; a resolução da projeção depende da fonte de entrada.				
Auto	<ul style="list-style-type: none"> - Se este formato seja selecionado, o tipo de Tela se torna automaticamente 16:9 (1920x1080). - Se fonte for 4:3, o tipo de Tela será redimensionada automaticamente para 1440x1080. - Se fonte for 16:9, o tipo de Tela será redimensionada automaticamente para 1920x1080. - Se a fonte for 16:10, o tipo de tela será redimensionado automaticamente para 1920x1200 e cortar a área 1920x1080 para exibir. 				

USANDO O PROJETOR

Regra de auto mapeamento de WUXGA (tipo de tela 16x9):

Auto	Resolução de entrada		Auto/Escala	
	Resolução H	Resolução V	1920	1080
4:3	640	480	1440	1080
	800	600	1440	1080
	1024	768	1440	1080
	1280	1024	1440	1080
	1400	1050	1440	1080
	1600	1200	1440	1080
Laptop Largo	1280	720	1920	1080
	1280	768	1800	1080
	1280	800	1728	1080
SDTV	720	576	1350	1080
	720	480	1620	1080
HDTV	1280	720	1920	1080
	1920	1080	1920	1080

Tabela de escalonamento WXGA (tipo de tela de 16x10):

- Suporta tipo de tela 16:9 (1280x720) ou 16:10 (1280x800).
- Quando o tipo de tela é de 16:9 não existe um formato 16x10 nesta condição.
- Quando o tipo de tela é de 16:10 não existe um formato 16x9 nesta condição.
- Se o usuário mudar para auto, será automaticamente alterado o modo de visualização ao mesmo tempo.

tela 16:10	480i/p	576i/p	1080i/p	720p	PC
4x3	Dimensão até 1066x800.				
16x10	Dimensão até 1280x800.				
LBX	Dimensão até 1280x960 em seguida, obtém a imagem central de 1280x800 para exibir.				
Nativo	1:1 mapeamento centrado		1:1 mapeamento de exibição 1280x800	1280x720 Centralizado	1:1 mapeamento centrado
Auto	A fonte de entrada será adaptada na área de visualização de 1280x800 e será mantida em sua proporção original. - Se a fonte for 4:3, auto redimensionar para 1066x800. - Se a fonte for 16:9, auto redimensionar para 1280x720. - Se a fonte for 15:9, auto redimensionar para 1280x768. - Se a fonte for 16:10, auto redimensionar para 1280x800.				

USANDO O PROJETOR

Regra de auto mapeamento de WXGA (tipo de tela 16x10):

Auto	Resolução de entrada		Auto/Escala	
	Resolução H	Resolução V	1280	800
4:3	640	480	1066	800
	800	600	1066	800
	1024	768	1066	800
	1280	1024	1066	800
	1400	1050	1066	800
	1600	1200	1066	800
Laptop Largo	1280	720	1280	720
	1280	768	1280	768
	1280	800	1280	800
SDTV	720	576	1280	720
	720	480	1280	720
HDTV	1280	720	1280	720
	1920	1080	1280	720

Tabela de escalonamento WXGA (tipo de tela de 16x9):

Tela 16:9	480i/p	576i/p	1080i/p	720p	PC
4x3	Dimensão até 960x720.				
16x9	Dimensão até 1280x720.				
LBX	Dimensão até 1280x960 em seguida, obtém a imagem 1280x720 central de Dimensão até para exibir				
Nativo	1:1 mapeamento centrado		1:1 mapeamento de exibição 1280x720	1280x720 Centralizado	1:1 mapeamento centrado
Auto	Se este formato for selecionado, o tipo de tela se torna automaticamente 16:9 (1280x720). - Se a fonte for 4:3, auto redimensionar para 960x720. - Se a fonte for 16:9, auto redimensionar para 1280x720. - Se a fonte for 15:9, auto redimensionar para 1200x720. - Se a fonte for 16:10, auto redimensionar para 1152x720.				

USANDO O PROJETOR

Regra de auto mapeamento de WUXGA (tipo de tela 16x9):

Auto	Resolução de entrada		Auto/Escala	
	Resolução H	Resolução V	1280	720
4:3	640	480	960	720
	800	600	960	720
	1024	768	960	720
	1280	1024	960	720
	1400	1050	960	720
	1600	1200	960	720
Laptop Largo	1280	720	1280	720
	1280	768	1200	720
	1280	800	1152	720
SDTV	720	576	1280	720
	720	480	1280	720
HDTV	1280	720	1280	720
	1920	1080	1280	720

Tabela de escalonamento 1080P (tipo de tela de 16x9):

Tela 16:9	480i/p	576i/p	1080i/p	720p	PC
4x3	Dimensão até 1440x1080.				
16x9	Dimensão até 1920x1080.				
LBX	Dimensão até 1920x1440 em seguida, obtém a imagem central de 1920x1080 para exibir.				
Nativo	1:1 mapeamento centrado. Nenhum dimensionamento será feito; a resolução da projeção depende da fonte de entrada.				
Auto	<ul style="list-style-type: none"> - Se este formato seja selecionado, o tipo de Tela se torna automaticamente 16:9 (1920x1080). - Se fonte for 4:3, o tipo de Tela será redimensionada automaticamente para 1440x1080. - Se fonte for 16:9, o tipo de Tela será redimensionada automaticamente para 1920x1080. - Se a fonte for 16:10, o tipo de tela será redimensionado automaticamente para 1920x1200 e cortar a área 1920x1080 para exibir. 				

USANDO O PROJETOR

Regra de auto mapeamento de 1080P (tipo de tela 16x9):

Auto	Resolução de entrada		Auto/Escala	
	Resolução H	Resolução V	1920	1080
4:3	640	480	1440	1080
	800	600	1440	1080
	1024	768	1440	1080
	1280	1024	1440	1080
	1400	1050	1440	1080
	1600	1200	1440	1080
Laptop Largo	1280	720	1920	1080
	1280	768	1800	1080
	1280	800	1728	1080
SDTV	720	576	1350	1080
	720	480	1620	1080
HDTV	1280	720	1920	1080
	1920	1080	1920	1080

Tabela de escalonamento XGA (tipo de tela de 16x9)

Tela 16:9	480i/p	576i/p	1080i/p	720p
4x3	Dimensão até 1024x768.			
16x9	Dimensão até 1024x576.			
Nativo	Nenhum dimensionamento será feito; a resolução da projeção depende da fonte de entrada.			
Auto	<ul style="list-style-type: none"> - Se fonte for 4:3, o tipo de Tela será redimensionada automaticamente para 1024x768. - Se fonte for 16:9, o tipo de Tela será redimensionada automaticamente para 1024x576. - Se fonte for 15:9, o tipo de Tela será redimensionada automaticamente para 1024x614. - Se fonte for 16:9, o tipo de Tela será redimensionada automaticamente para 1024x640. 			

Regra de auto mapeamento de XGA (tipo de tela 16x9):

Auto	Resolução de entrada		Auto/Escala	
	Resolução H	Resolução V	1280	768
4:3	640	480	1024	768
	800	600	1024	768
	1024	768	1024	768
	1600	1200	1024	768
Laptop Largo	1280	720	1024	576
	1280	768	1024	614
	1280	800	1024	640
SDTV	720	576	1024	576
	720	480	1024	576
HDTV	1280	720	1024	576
	1920	1080	1024	576

USANDO O PROJETOR

Zoom

- Pressione ◀ para reduzir o tamanho de uma imagem.
- Pressione ▶ para ampliar uma imagem na tela de projeção.

Máscara de borda

Faça o Máscara de borda para remover o ruído de codificação de vídeo na borda da fonte de vídeo.

Nota:

- Cada entrada/saída possui um ajuste diferente de "Máscara de borda".
- "Máscara de borda" e "Zoom" não pode funcionar ao mesmo tempo.

Image Shift

Pressione ▶ no próximo menu como abaixo e use ▲ ou ▼ ou ◀ ou ▶ para selecionar o item.

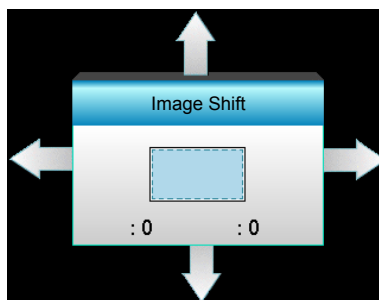

- H: Pressione ◀▶ para mudar a posição da imagem projetada na horizontal.
- V: Pressione ▲▼ para mudar a posição da imagem projetada na vertical.

Korekcja geometrii

- H Keystone (Distorção trapezoidal horizontal): Pressione o ◀▶ para corrigir a distorção horizontal.
- Trapézio vertical (Distorção trapezoidal vertical): Pressione o ▲▼ para corrigir a distorção vertical.
- Auto V. Keystone: Corrige o erro de distorção vertical automática.
- Cztery rogi: Compensa a distorção da imagem, ajustando um canto de cada vez.

1. Use "Menu" para começar.

2. Use menu "Cztery rogi" para escolher um canto e pressione "Enter" para confirmar.

3. Use ▲▼◀▶ para mover o ângulo e pressione "Enter" para confirmar.

Reset

Escolha "Sim" para voltar para as configurações padrão de fábrica para "IMAGEM".

USANDO O PROJETOR

Menu de exibição 3D

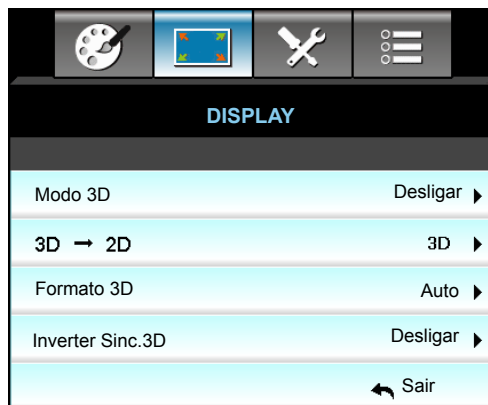

Modo 3D

- Link DLP: Selecione "Link DLP" para usar configurações otimizadas para os Óculos DLP Link 3D.
- VESA 3D: Selecione "VESA 3D" para usar configurações otimizadas para os Óculos VESA 3D.
- Desligar: Selecionar "Desligar" para desligar o modo 3D.

3D -> 2D

- 3D: Exibir sinal 3D.
- L (Esquerda): Exibir o quadro à esquerda de conteúdo 3D.
- R (Direita): Exibir o quadro direito de conteúdo 3D.

Formato 3D

- Auto: Quando um sinal de identificação 3D é detectado, o formato 3D é selecionado automaticamente.
- SBS: Exibir sinal 3D em formato "Lado a lado".
- Cima e Baixo: Exibir sinal 3D em formato "Cima e Baixo".
- Sequencia de Imagens: Exibir sinal 3D em formato "Sequencia de Imagens".

Nota:

- "Formato 3D" é suportado apenas em *Temporização 3D na página 69*.
- "Formato 3D" é suportado apenas em *tempo não-HDMI 1.4a 3D*.

Inverter Sinc.3D

- Pressione o botão "Ligar" para inverter o conteúdo das imagens da esquerda e direita.
- Pressione o botão "Desligar" para o conteúdo das imagens padrão.

Sair

Escolha "Sair" para sair do menu.

USANDO O PROJETOR

Menu de configuração







Língua

Escolha o menu OSD de vários idiomas. Pressione ► no submenu e use a tecla ▲ ou ▼ ou ◀ ou ▶ para selecionar seu idioma preferido. Pressione "Enter" para finalizar a seleção.

Língua			
English	Nederlands	Čeština	Türkçe
Deutsch	Norsk/Dansk	عربي	فارسی
Français	Polski	繁體中文	Vietnamese
Italiano	Русский	简体中文	Romanian
Español	Suomi	日本語	Indonesian
Português	ελληνικά	한국어	Slovakian
Svenska	Magyar	ไทย	◀ Sair

Direcção de Projecção

-  Frente
Esta é a seleção padrão. A imagem é projetada reta na tela.
-  Traseira
Quando selecionada, a imagem aparecerá reversa.
-  Frontal, teto
Quando selecionada, a imagem aparecerá de cabeça para baixo.
-  Traseira, teto
Quando selecionada, a imagem aparecerá reversa de cabeça para baixo.

Nota: Traseira mesa e Traseira teto devem ser usadas com uma tela translúcida.

USANDO O PROJETOR

Tipo de tela

Selecione o tipo de tela de 16:10 ou 16:9 (WXGA/WUXGA).

Nota: "Tipo de tela" é para WXGA/WUXGA apenas.

Local do Menu

Escolha a posição do menu na tela de exibição.

ID do Projetor

A definição de ID pode ser ajustada pelo menu (faixa de 0 a 99), e permite ao usuário controlar um projetor individual por RS232.

kontrola komunikacj HDBaseT

O projetor pode detectar automaticamente o sinal de Ethernet ou RS232 do transmissor HDBaseT fornecido. Para uma detecção automática, verifique se o respectivo sinal estiver ativado.

Sair

Escolha "Sair" para sair do menu.

Menu de Configuração de Segurança



Segurança

- Ligar: Escolha "Ligar" para usar a verificação de segurança ao ligar o projetor.
- Desligar: Escolha "Desligar" para poder ligar o projetor sem a verificação de senha.

Timer de segurança

Pode-se selecionar a função de hora (Mês/Dia/Hora) para definir o número de horas por que o projetor pode ser usado. Quando esse tempo se esgotar, será preciso inserir a senha novamente.

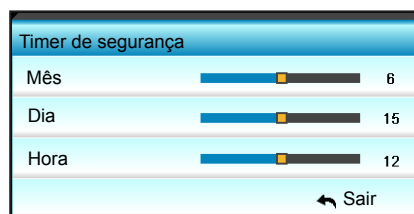

Mudar Senha

- *Primeira vez:*
 1. Pressione a tecla "Enter" para definir a senha.
 2. A senha deve possuir 4 dígitos.
 3. Use os botões numéricos no teclado numérico na tela para informar sua nova senha e, a seguir, pressione a tecla "Enter" para confirmar sua senha.

USANDO O PROJETOR

- **Trocar Senha:**
(Se seu controle remoto não tem um teclado numérico, use as setas para cima / para baixo para alterar cada dígito da senha, em seguida, pressione enter para confirmar)
 1. Pressione "Enter" para inserir a senha antiga.
 2. Use o botão numérico ou o teclado numérico na tela para informar a senha atual e então pressione "Enter" para confirmar.
 3. Insira a nova senha (de 4 dígitos) usando os botões numéricos no controle remoto e, a seguir, pressione "Enter" para confirmar.
 4. Insira a nova senha novamente e pressione "Enter" para confirmar.
Caso a senha errada seja digitada 3 vezes, o projetor desligará automaticamente.
Se você esqueceu a sua senha, favor entrar em contato com seu escritório local para obter suporte.

Nota: O valor padrão do código de senha é "1234" (primeira vez).

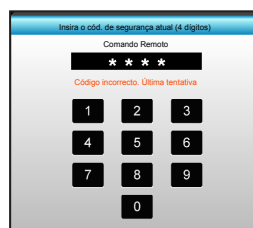

Sair

Escolha "Sair" para sair do menu.

Menu de Configuração de Áudio



Coluna interna

Escolha a opção "Ligar" ou "Desligar" para ligar ou desligar o altofalante interno.

Mudo

- Escolha "Ligar" para ativar a função mudo.
- Escolha "Desligar" para desativar a mudo.

Nota: Função "Mudo" afeta o volume do alto-falante interno e externo.

Volume

- Pressione ◀ para diminuir o volume de áudio ou microfone.
- Pressione ▶ para aumentar o volume de áudio ou microfone.

USANDO O PROJETOR

Entrada de Áudio

As configurações padrão de áudio estão no painel traseiro do projetor. Use esta opção para redefinir qualquer das entradas de Áudio (1, 2 ou 3) para a fonte de imagem atual. Cada entrada de áudio pode ser redefinida para mais de uma fonte de vídeo.

- Padrão: VGA 1 -> Audio 1; VGA 2 -> Audio 2
- Audio 1 / 2: Conexão de mini entrada.
- Audio 3: E/D.

Audio Out (Standby)

Escolha "Ligar" ou "Desligar" para ligar ou desligar a saída de áudio.

Sair

Escolha "Sair" para sair do menu.

Menu de configuração avançado



Logotipo

Use esta função para definir a tela de abertura desejada. Caso sejam feitas mudanças elas terão efeito na próxima vez que o projetor for ligado.

- Padrão: A tela de inicialização padrão.
- Neutro: Logotipo não é exibido na tela de inicialização.
- Utilizador: Use a imagem armazenada da função "Captura de Imagem"

Captura de Imagem

Use para capturar uma imagem da imagem exibida atualmente na tela.

Nota:

- *Para uma captura logotipo bem sucedida, assegurar que a imagem na tela não exceda a resolução nativa do projetor.
Se a captura de logotipo ainda não tiver êxito por favor tente usar uma imagem menos detalhada.*
- *Esse recurso é exclusivamente para a captura de logotipos e não para capturar imagens em grande escala.*

Legenda Codificada

A Legenda Codificada é uma versão em texto do som do programa ou outras informações exibidas na tela. Se o sinal de entrada contém legendas, você pode ativar o recurso e assistir os canais. Pressione ◀ ou ▶ para selecionar Desligar, ICC, ou CC2.

USANDO O PROJETOR

Sem fio

Escolha "Ligar" ou "Desligar" para ligar ou desligar a função sem fio.

Sair

Escolha "Sair" para sair do menu.

Menu de configurações de rede de configuração LAN



Estado da rede

Exibe o status de conexão de rede (apenas leitura).

Endereço MAC

Exibe o endereço MAC (somente leitura).

DHCP

- Ligar: Projetor obterá um endereço de IP automaticamente de sua rede.
- Desligar: Para atribuir configuração de IP, Máscara de sub-rede, Gateway e DNS manualmente.

Nota: Sair do OSD aplicará automaticamente os valores inseridos.

Endereço IP

Exibe o endereço de IP.

Máscara de sub-rede

Exibe o número de máscara de sub-rede.

Gateway

Exibe o gateway padrão da rede conectada ao projetor.

DNS

Exibe o número DNS.

Sair

Escolha "Sair" para sair do menu.

Reset

Escolha "Sim" para voltar para as configurações padrão de fábrica para "Rede".

USANDO O PROJETOR

Como usar o navegador de rede para controlar o seu projetor

1. Ligue a opção DHCP "Ligar" no projetor para permitir que um servidor de DHCP atribua automaticamente um endereço de IP.
2. Abra o navegador da web em seu computador e digite o endereço de IP do projetor ("Rede: Parametros LAN> Endereço IP").
3. Informe o nome de usuário ISP e senha e clique em "Login".
A interface de configuração de web do projetor é aberta.

Nota:

- O nome de usuário e senha padrão é "admin".
- As etapas nesta seção se baseiam no sistema operacional Windows 7.

Fazer uma conexão direta de seu computador com o projetor*

1. Ative a opção DHCP "Desligar" na projeção.
2. Configure o endereço de IP, máscara de sub-rede, Gateway e DNS no projetor ("Rede: Parametros LAN").

Endereço IP	192.168.0.100 ▶
Máscara de sub-rede	255.255.255.0 ▶
Gateway	192.168.0.254 ▶
DNS	192.168.0.51 ▶

3. Abrir a página Central de Rede e Compartilhamento em seu PC, e atribua parâmetros idênticos de rede para o PC como definido no projetor. Clique em "OK" para salvar os parâmetros.

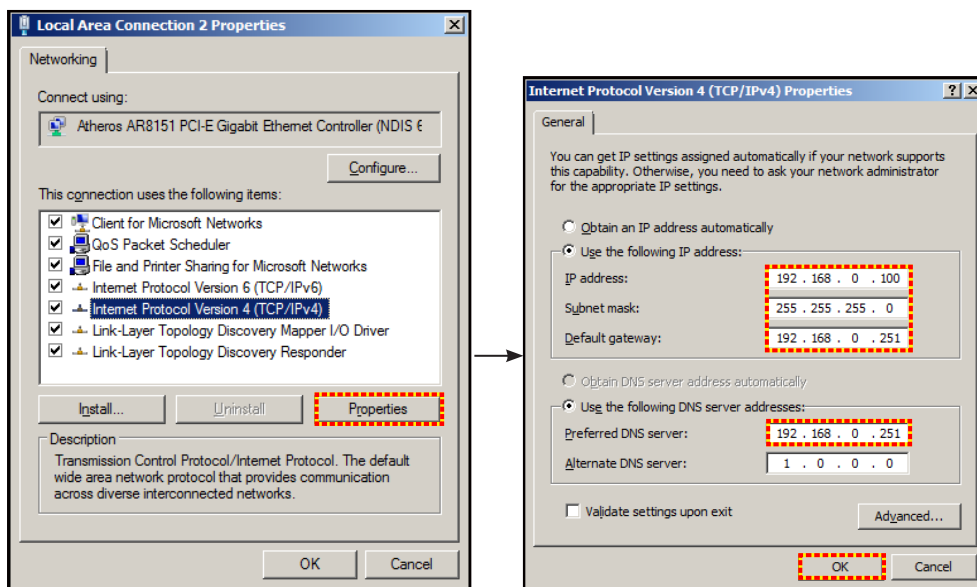

4. Abra o navegador da web em seu computador e digite no campo URL o endereço de IP atribuído no passo 3. Em seguida, pressione a tecla "Enter".

USANDO O PROJETO

Menu de configurações de rede de configuração de controle



Crestron

Use esta função para selecionar a função de rede (porta: 41794).

Para mais informações, visite <http://www.crestron.com> e www.crestron.com/getroomview.

Extron

Use esta função para selecionar a função de rede (porta: 2023).

PJ Link

Use esta função para selecionar a função de rede (porta: 4352).

AMX Device Discovery

Use esta função para selecionar a função de rede (porta: 9131).

Telnet

Use esta função para selecionar a função de rede (porta: 23).

HTTP

Use esta função para selecionar a função de rede (porta: 80).

Sair

Escolha "Sair" para sair do menu.

USANDO O PROJETOR

Menu de configurações de rede de configuração de controle

Função LAN RJ45

Para simplicidade e tranquilidade da operação, o projetor W320UST fornece ligação em rede diversa e recursos de gerência remota. A função de LAN/RJ45 do projetor por uma rede, tal como gestão remota: Ligar/Desligar, configurações de Brilho e Contraste. Também, informações de status do projetor, tal como: Fonte de Vídeo, Som-Mudo, etc.

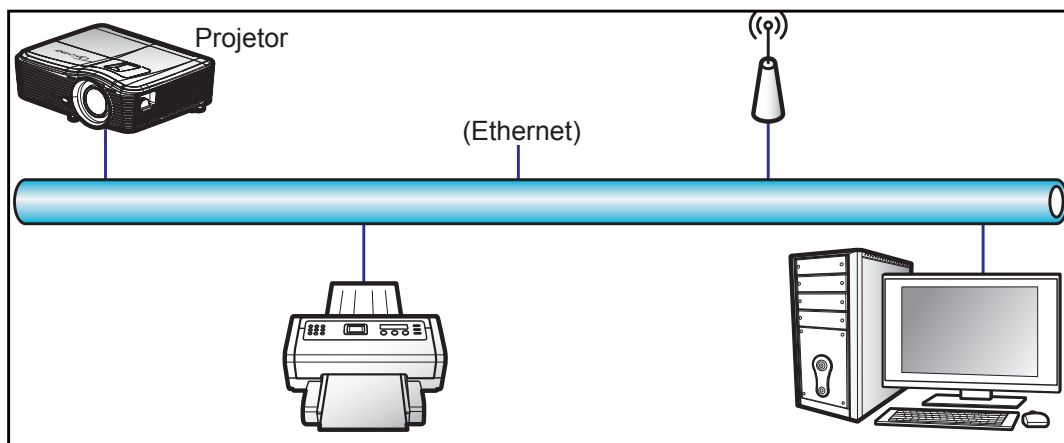

Funcionalidades do terminal de LAN cabeado

Este projetor pode ser controlado por meio de um PC (laptop) ou outro dispositivo externo via LAN/porta RJ45 e compatível com Crestron/Extron/AMX (Device Discovery)/PJLink.

- Crestron é uma marca registrada da Crestron Electronics, Inc. dos Estados Unidos.
- Extron é uma marca registrada da Extron Electronics, Inc. dos Estados Unidos.
- AMX é uma marca registrada da AMX LLC dos Estados Unidos.
- PJLink registrou pedido de marca e registro de logotipo no Japão, nos Estados Unidos da América e outros países por JBMIA.

O projetor é suportado pelos comandos específicos do controlador Crestron Electronics e software relacionado, por exemplo RoomView®.

<http://www.crestron.com/>

Este projetor é compatível com o suporte a dispositivos Extron para referência.

<http://www.extron.com/>

Este projetor é suportado por AMX (Device Discovery).

<http://www.amx.com/>

Este projetor suporta todos os comandos de PJLink Class1 (Versão 1.00).

<http://pjlink.jbmia.or.jp/english/>

Para obter informações mais detalhadas sobre os vários tipos de dispositivos externos que podem ser conectados à porta e remota LAN/RJ45/controlar o projetor, bem como os comandos com suporte para esses dispositivos externos, por favor, entre em contato com o Suporte-Serviços diretamente.

USANDO O PROJETOR

LAN RJ45

1. Conecte um cabo RJ45 às portas RJ45 no projetor e ao PC (laptop).

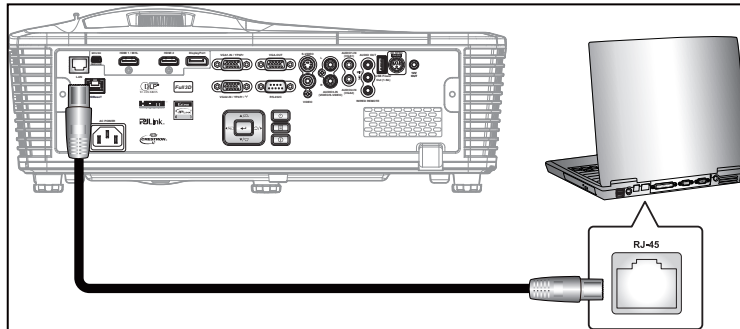

2. No PC (Laptop), selecione Start (Iniciar) > Control Panel (Painel de Controle) > Network Connections (Conexões de Rede).

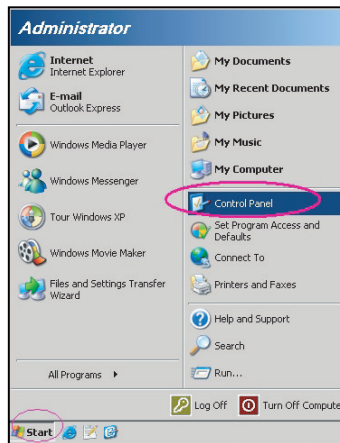

3. Clique com o botão direito do mouse em Local Area Connection (Conexão de área local) e selecione Property (Propriedades).

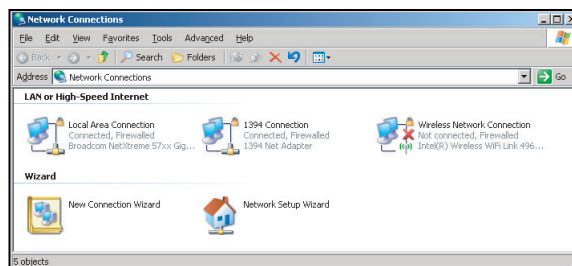

4. Na janela Properties (Propriedades), selecione a guia General (Geral), e selecione Internet Protocol (TCP/IP) (Protocolo de Internet (TCP/IP)).

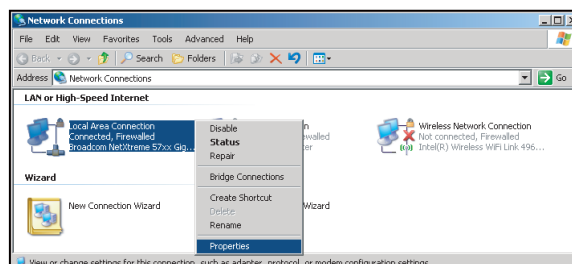

USANDO O PROJETOR

5. Clique em "Propriedades".

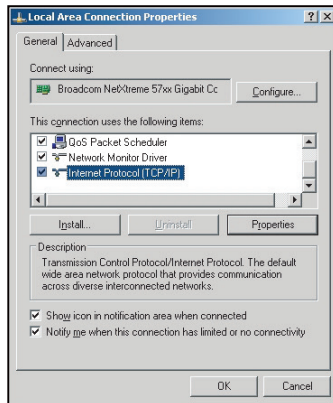

6. Digite o endereço de IP e a máscara de Sub-rede, em seguida, pressione "OK".

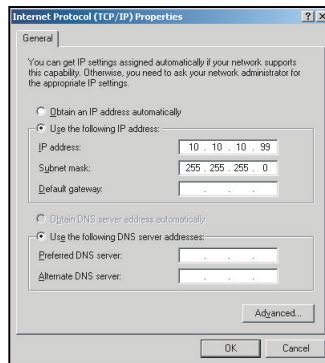

7. Pressione o botão "Menu" no projetor.
8. Use as teclas ◀▶ para selecionar CONFIGURAÇÃO > Rede > Parametros LAN.
9. Depois de entrar em Configurações da LAN, insira os seguintes parâmetros de conexão:
 - DHCP: Desligar
 - Endereço IP: 10.10.10.10
 - Máscara de sub-rede: 255.255.255.255
 - Gateway: 0.0.0.0
 - DNS: 0.0.0.0
10. Pressione "Enter" para confirmar as configurações.
11. Abra um navegador da web, por exemplo Microsoft Internet Explorer com Adobe Flash Player 9.0 ou superior instalado.
12. Na barra de endereço, informe o endereço de IP: 10.10.10.10.

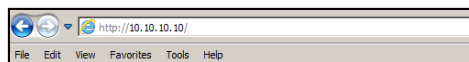

13. Pressione "Enter".
O projetor é configurado para gestão remota. A função LAN/RJ45 é exibida como a seguir:

USANDO O PROJETOR

Página de informações

The screenshot shows the 'Página de informações' (Information Page) of the Optoma projector. At the top, there is a navigation bar with 'Logout', 'Tools', 'Info', and 'Help' options. The Optoma logo is prominently displayed. The main content area is divided into two columns: 'Projector Information' and 'Projector Status'. The 'Projector Information' column includes fields for Projector Name (EX610STi), Location (Room), Firmware (B02 2011-09-21), Mac Address (00:50:41:77:31:24), Resolution (0 x 0 0Hz), Lamp Hours (10), and Assigned To (Sir). The 'Projector Status' column includes Power Status (On), Source (HDMI), Preset Mode (Presentation), Projector Position (Front Table), Lamp Mode (STD), and Error Status. An 'exit' button is located at the bottom center of the page.

Página principal

The screenshot shows the 'Página principal' (Main Page) of the Optoma projector. It features a navigation bar with 'Tools', 'Info', and 'Help' options. The Optoma logo is at the top. Below the logo, there are control buttons for 'Power', 'Vol -', 'Mute', and 'Vol +'. A 'SourceList' menu is open, showing options for 'VGA1', 'VGA2', 'Video', 'HDMI', and 'Flash Drive'. To the right of the SourceList, there are navigation buttons: 'Menu', 'Auto', 'OK', 'Source', and 'AV Mute'. At the bottom, there are buttons for 'Freeze', 'Contrast', 'Brightness', and 'Color'. The interface version 'Interface 2.7.4.2' is visible in the top right corner.

Página de ferramenta

The screenshot shows the 'Página de ferramenta' (Tool Page) of the Optoma projector. It features a navigation bar with 'Logout', 'Tools', 'Info', and 'Help' options. The Optoma logo is at the top. The page is divided into three main sections: 'Crestron Control', 'Projector', and 'User Password'. The 'Crestron Control' section includes fields for IP Address (192.168.0.2), IP ID (5), and Port (41794), with a 'Send' button. The 'Projector' section includes fields for Projector Name (EX610STi), Location (Room), Name (Sir), and a 'Send' button. Below this, there is a 'DHCP' section with a checkbox for 'DHCP Enabled' and fields for IP Address (192.168.0.100), Subnet Mask (255.255.255.0), Default Gateway (192.168.0.254), DNS Server (192.168.0.51), and Host Name, with a 'Send' button. The 'User Password' section includes a checkbox for 'Enabled', fields for 'New Password' and 'Confirm', and a 'Send' button. Below this, there is an 'Admin Password' section with a checkbox for 'Enabled', fields for 'New Password' and 'Confirm', and a 'Send' button. A 'Default Language' dropdown menu is set to 'Automatic' with a 'Send' button. An 'exit' button is located at the bottom center of the page.

Contate o Helpdesk de TI

The screenshot shows a small 'HELP DESK' window. It has a title bar with 'HELP DESK' and a close button. Below the title bar, there is a text input field and a 'Send' button.

USANDO O PROJETOR

RS232 por Função Telnet

Existe uma forma de controle alternativa de comando RS232 no projetor chamada "RS232 por TELNET" para interface LAN/RJ45.

Guia de Início Rápido para "RS232 por Telnet"

- Verifique e obtenha o endereço de IP no OSD do projetor.
- Certifique-se de que o PC/laptop pode acessar a página da web do projetor.
- Certifique-se de que a definição de "Firewall do Windows" é desativada em caso de função "TELNET" filtrar por PC/laptop.

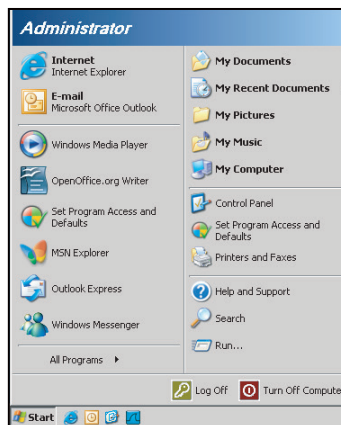

1. Start (Iniciar) > All Programs (Todos os Programas) > Accessories (Acessórios) > Command Prompt (Prompt de Comando).

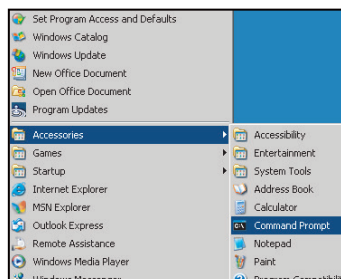

2. Insira o formato do comando da seguinte forma:
 - telnet ttt.xxx.yyy.zzz 23 (tecla "Enter" pressionada)
 - (ttt.xxx.yyy.zzz: Endereço de IP do projetor)
3. Se Telnet pronto para Conexão, e o usuário pode ter comandos de entrada RS232, então tecla "Enter" pressionada, o comando RS232 será viável.

Especificação para "RS232 por TELENT":

1. Telnet: TCP.
2. Porta Telnet: 23 (para mais detalhes, por favor, entre em contato com o agente de serviços ou a equipe).
3. Utilitário Telnet: Windows "TELNET.exe" (modo console).
4. Desconexão para controle RS232-por-Telnet normalmente: Fechar
5. Utilitário Telnet do Windows diretamente após conexão pronto para TELNET.
 - Limitação 1 para Controle Telnet: há menos de 50 bytes para carga de rede sucessiva para aplicativo de Controle Telnet.
 - Limitação 2 para Controle Telnet: há menos de 26 bytes para um comando completo RS232 para Controle de Telnet.
 - Limitação 3 para Controle Telnet: Atraso mínimo para o próximo comando RS232 deve ser superior a 200 (ms).

USANDO O PROJETOR

Opções do menu



Origem de entrada

Use esta opção para habilitar / desabilitar fontes de entrada. Pressione ► para entrar no sub menu e selecionar as fontes que você precisa. Pressione "Enter" para finalizar a seleção. O projetor só procura por entradas que estão habilitadas.

Procura fonte

- Ligar: O projetor apenas buscará a conexão atual de entrada.
- Desligar: O projetor procurará outros sinais se o sinal de entrada atual for perdido.

Alta altitude

Quando "Ligar" estiver selecionado, as ventoinhas rodarão mais rápido. Este atributo é útil em áreas de grande altitude onde o ar rarefeito.

Esconder Informação

- Ligar: Escolha "Ligar" para ocultar a mensagem de informação.
- Desligar: Escolha "Desligar" para mostrar a mensagem "procurando".

Chave segurança

Quando a função de bloqueio de teclado estiver "Ligar", o teclado ficará bloqueado, mas o projetor ainda funcionará a partir do controle remoto. Ao selecionar "Desligar", você poderá reutilizar o Teclado.

Display Mode Lock

- Ligar: Bloquear configurações de modo de exibição de ajuste.
- Desligar: Desbloquear configurações de modo de exibição de ajuste.

Modelo de teste

Mostre um teste de modelo. Há Grelha, Modelo branco e Nenhum.

USANDO O PROJETOR

Menu de opções (continuação)



Cor de fundo

Use este recurso para exibir uma tela em "Preto", "Vermelho", "Azul", "Verde" ou "Branco" quando nenhum sinal estiver disponível.

Kolor Ściany

Utilize esta função para obter uma imagem da tela otimizada de acordo com a cor da parede. As opções disponíveis são: "Jasny Żółty", "Jasny Zielony", "Jasny Niebieski", "Różowy", e "Cinza". Selecione "Desligar" para desligar esta função.

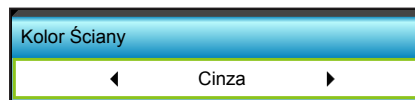

Trigger 12V

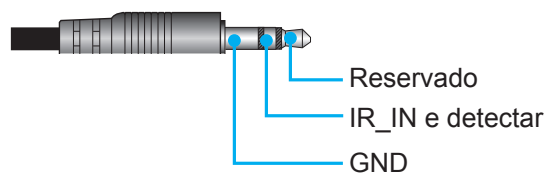

- Desligar: Escolha "Desligar" para desativar o acionador.
- Ligar: Escolher "Ligar" para ativar o acionador.

Bip

- Desligar: Sem sinal sonoro audível quando uma tecla é pressionada ou em um evento de erro.
- Ligar: Com sinal sonoro audível quando uma tecla é pressionada ou em um evento de erro.

USANDO O PROJETOR

Menu de opções de definições da remotas



F1

O valor padrão é "Modelo de teste".

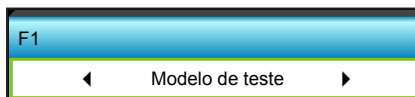

- Pressione ▶ no menu seguinte e, em seguida, use ◀ ou ▶ para selecionar o item "HDMI2", "DP", "VGA2", "S-Video", "Modelo de teste", "Zoom", "Info.", ou "Formato".

Nota: Para os modelos com HDBaseT, o valor padrão de "F1" é "HDBaseT".

F2

O valor padrão é "Zoom".

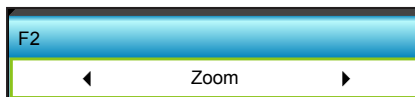

- Pressione ▶ no menu seguinte e, em seguida, use ◀ ou ▶ para selecionar o item "HDMI2", "DP", "VGA2", "S-Video", "Modelo de teste", "Zoom", "Info.", ou "Formato".

Nota: Para os modelos com HDBaseT, o valor padrão de "F2" é "HDBaseT".

F3

O valor padrão é "Info.".

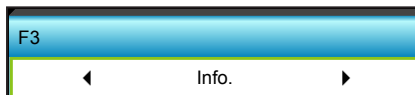

- Pressione ▶ no menu seguinte e, em seguida, use ◀ ou ▶ para selecionar o item "HDMI2", "DP", "VGA2", "S-Video", "Modelo de teste", "Zoom", "Info.", ou "Formato".

Nota: Para os modelos com HDBaseT, o valor padrão de "F3" é "HDBaseT".

Função IR

- Ligar: Escolha "Ligar", o projetor pode ser operado por controle remoto do receptor infravermelho frontal ou superior.
- Frente: Escolha "Frente", o projetor pode ser operado pelo controle remoto do receptor IR frontal.
- Topo: Escolha "Topo", o projetor não pode ser operado por controle remoto do receptor infravermelho frontal superior.
- Desligar: Escolha "Desligar", o projetor não pode ser operado por controle remoto do receptor infravermelho frontal ou superior. Ao selecionar "Desligar", você poderá utilizar as teclas do Teclado.

USANDO O PROJETOR

Nota:

- "Frente" e "Topo" não pode ser selecionado no modo de espera.
- Modo IR pode ser alternado para "NVIDIA 3D Vision" uma vez implementado e verificado pela NVIDIA.

Código Remoto

- Pressione ► para definir o código personalizado remoto e pressione "Enter" para alterar a configuração.

Sair

Escolha "Sair" para sair do menu.

Opções de menu avançado



Ligar directamente

Escolha "Ligar" para ativar o modo de ligação direta. O projetor desligará automaticamente quando a alimentação CA for estabelecida, sem pressionar a chave "⏻" no painel de controle ou no controle remoto.

Sinal Ligado

Escolha "Ligar" para ativar o modo Ligar Sinal. O projetor ligará automaticamente quando um sinal é detectado, sem pressionar a chave "⏻" no Painel de Controle do projetor ou no controle remoto.

Desligar Auto. (min)

Ajusta o intervalo do temporizador de contagem regressiva. O temporizador de contagem regressiva será iniciado quando nenhum sinal estiver sendo enviado para o projetor. O projetor será desligado automaticamente quando a contagem regressiva terminar (em minutos).

- Pressione ◀ para diminuir o intervalo de cronômetro.
- Pressione ► para aumentar o intervalo de cronômetro.

Nota:

- O valor do temporizador será zerado após desligar o projetor.
- O projetor desligará automaticamente quando a contagem regressiva terminar.

USANDO O PROJETOR

Cronômetro (min)

Ajusta o intervalo do temporizador de contagem regressiva. O temporizador de contagem regressiva será iniciado, com ou sem o sinal sendo enviado para o projetor. O projetor será desligado automaticamente quando a contagem regressiva terminar (em minutos).

- Pressione ◀ para diminuir o intervalo de cronômetro.
- Pressione ▶ para aumentar o intervalo de cronômetro.

Nota:

- Marque a opção "Sempre ligado" para desativar o desligamento automático.

Modo de Energia(Espera)

- Ativar: Escolha "Ativar" para voltar à espera normal.
- Eco.: Escolha "Eco." para salvar a dissipação de energia adicional < 0,5 W.

Sair

Escolha "Sair" para sair do menu.

Nota: "Sinal Ligado" e "Modo de Energia(Espera)" são recursos opcionais, dependendo do modelo e da região.

USANDO O PROJETOR

Menu de opções de definições da lâmpada



Duração da Lâmpada

Mostra o tempo de projeção.

Aviso da Lâmpada

Escolha esta função para mostrar ou ocultar a mensagem de advertência quando a mensagem de troca da lâmpada for exibida.

A mensagem aparecerá até 30 horas antes da troca sugerida da lâmpada.

Modo de Lâmpada

- Brilho: Escolha "Brilho" para aumentar a luminosidade.
- Eco.: Selecionar "Eco." para reduzir o brilho da lâmpada, o que reduzirá o consumo de energia e aumentará a vida útil da lâmpada.
- Power: Escolha essa opção se você deseja definir a configuração de potência do projetor manualmente.

Nota:

- Quando a temperatura ambiente é superior a 40°C em funcionamento, o projetor irá mudar para Eco automaticamente.
- "Modo de Lâmpada" pode ser independentemente definido para 2D e 3D.

Power

Defina a potência do projetor manualmente. As opções disponíveis incluem 100%, 95%, 90%, 85%, e 80%.

Reset lâmpada

Zera o contador de horas da lâmpada depois da sua troca.

Sair

Escolha "Sair" para sair do menu.

Opções do menu



USANDO O PROJETOR

Informações

Exibe a informação do projetor.

Informações		
Número de série	xxxxxxxxxxx	
F/W Version	Principal	C01
	MCU	C01
	LAN	C01
Fonte de entrada atual	VGA 1	
Resolução	1280x800	
Taxa de Atualização	60.00 Hz	
Duração da Lâmpada		
	Brilho	0 H
	Eco.	0 H
	Power	0 H
Duração da Lâmpada	0 H	
ID do Projetor	0	
Código Remoto	0	
Código remoto (Activo)	0	
Endereço IP	192.168.1.1	
Estado da rede	Ligar	
← Sair		

Sair

Escolha "Sair" para sair do menu.

Reset

Escolha "Sim" para voltar para as configurações padrão de fábrica para "Definições opcionais do filtro".

Menu de opções de configurações de filtro opcional

Opções	
Definições opcionais do filtro	
Horas de utilização do filtro	500
Filtro Opcional instalado	Sim ▶
Aviso do filtro	1000 hr ▶
Reset do filtro	▶
← Sair	

Filtro Opcional instalado

- Sim: Exibe a mensagem de alerta após 500 horas de uso.
- Não: Desativa a mensagem de aviso.

Nota: "Horas de utilização do filtro / Aviso do filtro / Reset do filtro" só vai aparecer quando will "Filtro Opcional instalado" for "Sim".

Horas de utilização do filtro

Mostra o tempo de filtro.

Aviso do filtro

Escolha esta função para mostrar ou ocultar a mensagem de alerta quando a mensagem de troca da filtro for exibida. (Configuração padrão de fábrica: 500 horas).

Reset do filtro

Redefina o contador do filtro de poeira após substituir ou limpar o filtro de poeira.

Sair

Escolha "Sair" para sair do menu.

USANDO O PROJETOR

Configuração 3D

1. Ligue o projetor.
2. Conecte sua fonte 3D. Por exemplo, Blu ray 3D, console de jogos, PC, caixa conversora, etc.
3. Certifique-se de ter inserido o conteúdo 3D ou selecionado o canal 3D.
4. Para Ligar os óculos 3D. Por favor, consulte o manual do usuário dos óculos 3D sobre como operar os óculos 3D.
5. Seu projetor exibe automaticamente 3D a partir de um Blu-ray 3D. Para 3D através de uma caixa conversora ou PC que você deve ajustar as configurações no menu 3D.

Para 3D via Blu ray

3D será automaticamente exibido. Dependendo do óculos 3D você deve ou você precisará selecionar DLP Link ou VESA no menu. Óculos VESA vêm com um emissor que deve ser conectado à porta de sincronização 3D do projetor. Consulte a página 42.

- Menu > "DISPLAY" > "3D" > "Modo 3D" > "Link DLP"
- Menu > "DISPLAY" > "3D" > "Modo 3D" > "VESA 3D"

Para 3D através de um PC ou Caixa conversora

3D não será automaticamente exibido. Dependendo do conteúdo 3D a imagem ou será exibida lado a lado ou topo e base. Por favor, consulte a seguinte tabela.

SBS	SBS	Cima e Baixo
		Cima e Baixo

- Para imagens o lado a lado selecione "SBS" no menu. Menu > "DISPLAY" > "3D" > "Formato 3D" > "SBS".
- Para imagens topo e base selecione "cima e baixo" no menu. Menu > "DISPLAY" > "3D" > "Formato 3D" > "Cima e Baixo".
Se a imagem 3D não parece correta você também pode ser obrigado a ajustar a sincronização 3D invertida. Ligue esta opção se a imagem parece estranha. Menu > "DISPLAY" > "3D" > "Inverter Sinc.3D" > "Ligar".

Nota: Se a entrada de vídeo for 2D normal, favor pressionar "Formato 3D" para "Auto". Se o modo "SBS" estiver ativo, o conteúdo de vídeo 2D pode não ser exibido corretamente. Por favor, altere novamente para "Auto" quando 3D através de um PC só funciona com determinadas resoluções. Por favor, verifique a compatibilidade na página 69.

MANUTENÇÃO

Troca da lâmpada

O projetor detecta a vida útil da lâmpada automaticamente. Quando a vida útil da lâmpada estiver perto do final, você receberá uma mensagem de aviso.

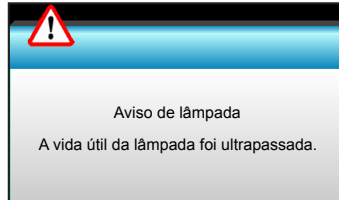

Ao ver esta mensagem, entre em contato com o revendedor local, ou o centro de serviço para trocar a lâmpada o mais rápido possível. Certifique-se de que o projetor arrefeceu pelo menos 30 minutos antes de trocar a lâmpada.



Aviso: Se estiver instalado no teto, tenha cuidado ao abrir o painel de acesso da lâmpada. Recomenda-se usar óculos de segurança ao trocar a lâmpada quando o projetor está instalado no teto. "Tenha cuidado para evitar que qualquer peça solta caia do projetor."



Aviso: O compartimento da lâmpada é quente. Espere esfriar antes de trocar a lâmpada.



Aviso: Para reduzir o risco de ferimentos pessoais, não toque a lâmpada nem a deixe cair. A lâmpada pode trincar e causar ferimentos se cair.

MANUTENÇÃO

Troca da lâmpada (continuação)

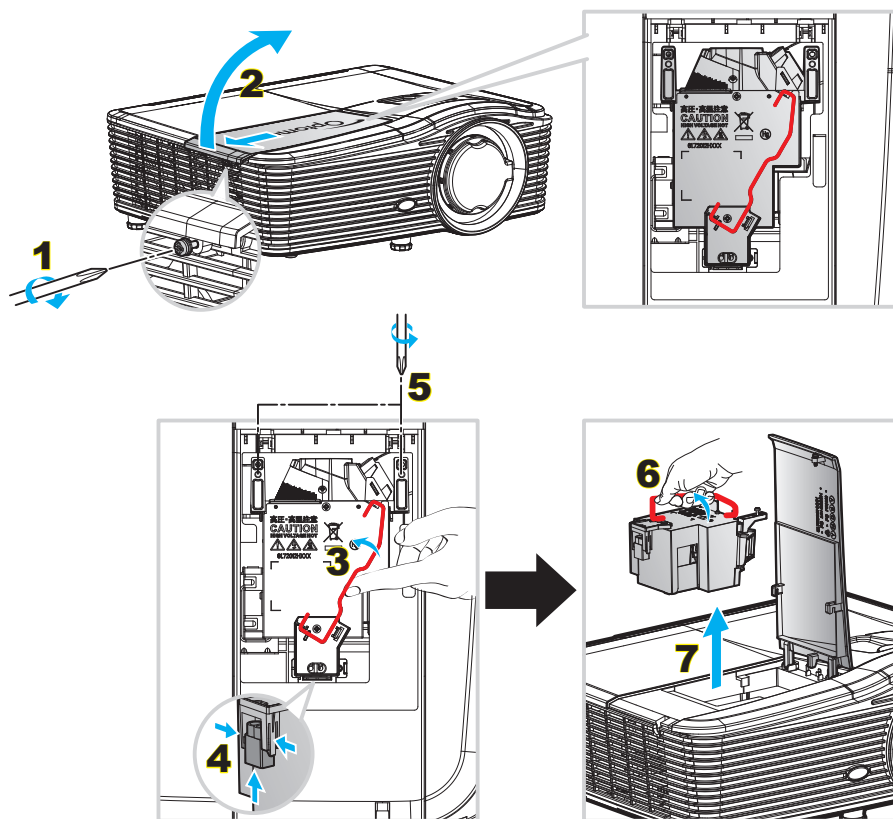

Procedimento:

1. Desligar a alimentação do projetor pressionando o botão "⏻" no controle remoto ou no Teclado do projetor.
2. Espere o projetor esfriar por pelo menos 30 minutos.
3. Desconecte o cabo de alimentação.
4. Desparafuse um parafuso na tampa. **1**
5. Abra a tampa. **2**
6. Levante a alça da lâmpada. **3**
7. Pressione em ambos os lados, em seguida, eleve e remova o cabo da lâmpada. **4**
8. Desparafuse um parafuso no módulo da lâmpada. **5**
9. Eleve a alça da lâmpada **6** e remova o módulo da lâmpada lentamente e com cuidado. **7**
10. Para reinstalar o módulo da lâmpada, siga os passos anteriores na ordem inversa.
11. Ligue o projetor e reinicie o cronômetro da lâmpada.
12. Reset lâmpada: (i) Pressione "Menu" → (ii) Selecionar "Opções" → (iii) Selecionar "Ajuste da lâmpada" → (iv) Selecionar "Reset lâmpada" → (v) Selecionar "Sim".

Nota:

- Os parafusos na tampa da lâmpada e na lâmpada não podem ser removidos.
- O projetor não pode ser ligado se a tampa da lâmpada não tiver sido recolocada no projetor.
- Não toque na área de vidro da lâmpada. O óleo das mãos pode fazer a lâmpada quebrar. Use um pano seco para limpar o módulo da lâmpada caso esta tenha sido tocada acidentalmente.

MANUTENÇÃO

Limpeza do Filtro de Pó

Retirando a tampa do filtro de poeira

Procedimento:

CUIDADO: Para evitar danos, você precisa apoiar a tampa do filtro de poeira com as duas mãos ao removê-lo.

1. Coloque as pontas de seus dedos sob a borda inferior da tampa do filtro de poeira.
2. Usando o dedo indicador e o polegar de ambas as mãos, segure a tampa do filtro de poeira com firmeza.
3. Mova ligeiramente a tampa do filtro de poeira para a esquerda e para a direção certa para liberá-lo das travas sobre o estojo. E, em seguida, remova.

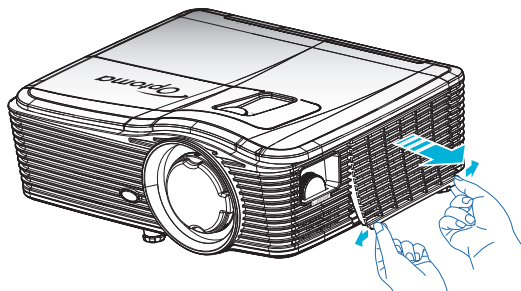

Instalação do Filtro de Pó

Procedimento:

1. Instale os furos de guia sobre o filtro de pó nos pinos guia sobre a tampa do filtro de poeira.
2. Instale o conjunto da tampa do filtro de poeira no estojo.

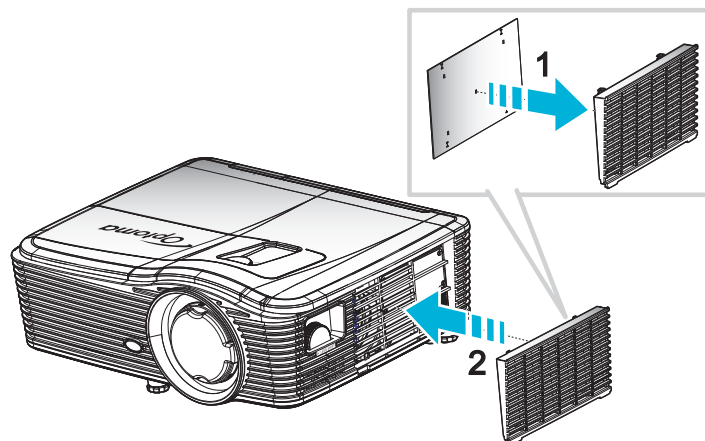

Nota: Os filtros de pó só são necessários/fornecidos nas regiões selecionadas com o excesso de poeira.

MANUTENÇÃO

Limpeza do Filtro de Pó

Recomenda a limpeza do filtro de pó a cada três meses; limpe mais vezes se o projetor for usado em um ambiente empoeirado.

Procedimento:

1. Desligar a alimentação do projetor pressionando o botão "⏻" no controle remoto ou no Teclado do projetor.
2. Desconecte o cabo de alimentação.
3. Remova o filtro de pó lentamente e com cuidado.
4. Limpe ou substitua o filtro do pó.
5. Para reinstalar o filtro de pó, siga os passos anteriores na ordem inversa.

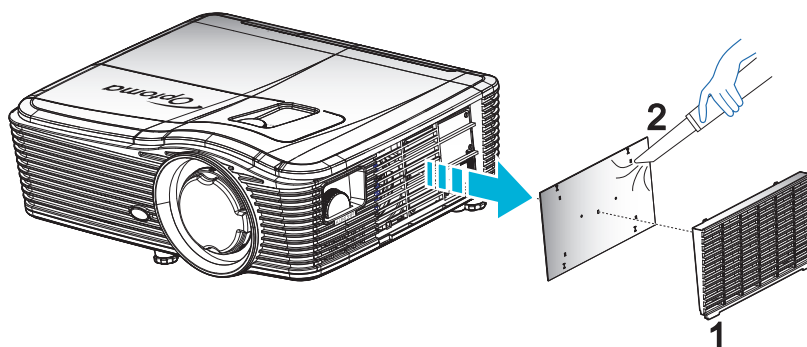

INFORMAÇÕES ADICIONAIS

Resoluções compatíveis

Compatibilidade HDMI

B0/Tempo estabelecido	B0/Tempo padrão	B0/Tempo em detalhe	B1/Modo de vídeo	B1/Tempo em detalhe
720x400@70Hz	XGA/WXGA:	Tempo nativo:	640x480p@60Hz	1366x768@60Hz
640x480@60Hz	1440x900@60Hz	XGA: 1024x768@60Hz	720x480p@60Hz	1920x1080@60Hz
640x480@67Hz	1024x768@120Hz	WXGA: 1280x800@60Hz	1280x720p@60Hz	1920x1200@60Hz (RB)
640x480@72Hz	1280x800@60Hz	1080P: 1920x1080@60Hz	1920x1080i@60Hz	
640x480@75Hz	1280x1024@60Hz	WUXGA: 1920x1200@60Hz (RB)	720(1440)x480i@60Hz	
800x600@56Hz	1680x1050@60Hz		1920x1080p@60Hz	
800x600@60Hz	1280x720@60Hz		720x576p@50Hz	
800x600@72Hz	1280x720@120Hz		1280x720p@50Hz	
800x600@75Hz	1600x1200@60Hz		1920x1080i@50Hz	
832x624@75Hz	1080P/WUXGA:		720(1440)x576i@50Hz	
1024x768@60Hz	1280x720@60Hz		1920x1080p@50Hz	
1024x768@70Hz	1280x800@60Hz		1920x1080p@24Hz	
1024x768@75Hz	1280 x1024@60Hz		1920x1080p@30Hz	
1280x1024@75Hz	1400x1050@60Hz			
1152x870@75Hz	1600x1200@60Hz			
	1440x900@60Hz			
	1280x720@120Hz			
	1024x768@120Hz			

INFORMAÇÕES ADICIONAIS

Compatibilidade analógica VGA

B0/Tempo estabelecido	B0/Tempo padrão	B0/Tempo em detalhe	B1/Modo de vídeo	B1/Tempo em detalhe
720x400@70Hz	XGA/WXGA:	Tempo nativo:		1366x768@60Hz
640x480@60Hz	1440x900@60Hz	XGA: 1024x768@60Hz		1920x1080@60Hz
640x480@67Hz	1024x768@120Hz	WXGA: 1280x800@60Hz		1920x1200@60Hz (RB)
640x480@72Hz	1280x800@60Hz	1080P: 1920x1080@60Hz		
640x480@75Hz	1280x1024@60Hz	WUXGA: 1920x1200@60Hz (RB)		
800x600@56Hz	1680x1050@60Hz			
800x600@60Hz	1280x720@60Hz			
800x600@72Hz	1280x720@120Hz			
800x600@75Hz	1600x1200@60Hz			
832x624@75Hz	1080P/WUXGA:			
1024x768@60Hz	1280x720@60Hz			
1024x768@70Hz	1280x800@60Hz			
1024x768@75Hz	1280x1024@60Hz			
1280x1024@75Hz	1400x1050@60Hz			
1152x870@75Hz	1600x1200@60Hz			
	1440x900@60Hz			
	1280x720@120Hz			
	1024x768@120Hz			

Compatibilidade digital Display Port

B0/Tempo estabelecido	B0/Tempo padrão	B0/Tempo em detalhe	B1/Modo de vídeo	B1/Tempo em detalhe
720x400@70Hz	XGA/WXGA:	Tempo nativo:	640x480p@60Hz	1366x768@60Hz
640x480@60Hz	1440x900@60Hz	XGA: 1024x768@60Hz	720x480p@60Hz	1920x1080@60Hz
640x480@67Hz	1024x768@120Hz	WXGA: 1280x800@60Hz	1280x720p@60Hz	1920x1200@60Hz
640x480@72Hz	1280x800@60Hz	1080P: 1920x1080@60Hz	1920x1080i@60Hz	
640x480@75Hz	1280x1024@60Hz	WUXGA: 1920x1200@60Hz (RB)	720(1440)x480i@60Hz	
800x600@56Hz	1680x1050@60Hz		1920x1080p@60Hz	
800x600@60Hz	1280x720@60Hz		720x576p@50Hz	
800x600@72Hz	1280x720@120Hz		1280x720p@50Hz	
800x600@75Hz	1600x1200@60Hz		1920x1080i@50Hz	
832x624@75Hz	1080P/WUXGA:		720(1440)x576i@50Hz	
1024x768@60Hz	1280x720@60Hz		1920x1080p@50Hz	
1024x768@70Hz	1280x800@60Hz		1920x1080p@24Hz	
1024x768@75Hz	1280x1024@60Hz		1920x1080p@30Hz	
1280x1024@75Hz	1400x1050@60Hz			
1152x870@75Hz	1600x1200@60Hz			
	1440x900@60Hz			
	1280x720@120Hz			
	1024x768@120Hz			

INFORMAÇÕES ADICIONAIS

Compatibilidade Verdadeira de Vídeo 3D

Resolução de entrada	Entrada HDMI 1.4a 3D	Tempo de entrada		
		1280x720P@50Hz	Cima e Baixo	
	1280x720P@60Hz	Cima e Baixo		
	1280x720P@50Hz	Embalagem da estrutura		
	1280x720P@60Hz	Embalagem da estrutura		
	1920x1080i@50 Hz	Lado a lado (Meio)		
	1920x1080i@60 Hz	Lado a lado (Meio)		
	1920x1080P@24 Hz	Cima e Baixo		
	1920x1080P@24 Hz	Embalagem da estrutura		
	HDMI 1.3	1920x1080i@50Hz	Lado a lado (Meio)	Modo SBS está ligado
1920x1080i@60Hz				
1280x720P@50Hz				
1280x720P@60Hz				
		1920x1080i@50Hz	Cima e Baixo	Modo TAB está ligado
		1920x1080i@60Hz		
		1280x720P@50Hz		
		1280x720P@60Hz		
		480i	HQFS	Formato 3D é quadro sequencial

Tamanho da imagem e distância de projeção

(WUXGA)

Tamanho da Imagem Desejável						Distância de Projeção (C)			
Diagonal		Largura		Altura		Largura		Tele	
m	pol	m	pol	m	pol	m	pés	m	pés
0,76	30	0,65	25,44	0,4	15,9	\	\	1,4	4,59
0,91	36	0,78	30,53	0,48	19,08	\	\	1,7	5,58
1,02	40	0,86	33,92	0,54	21,2	1,0	3,28	1,8	5,91
1,27	50	1,08	42,4	0,67	26,5	1,3	4,27	2,3	7,55
1,52	60	1,29	50,88	0,81	31,8	1,5	4,92	2,8	9,19
1,78	70	1,51	59,36	0,94	37,1	1,8	5,91	3,2	10,50
2,03	80	1,72	67,84	1,08	42,4	2,1	6,89	3,7	12,14
2,29	90	1,94	76,32	1,21	47,7	2,3	7,55	4,1	13,45
2,54	100	2,15	84,8	1,35	53	2,6	8,53	4,6	15,09
3,05	120	2,58	101,76	1,62	63,6	3,1	10,17	5,5	18,04
3,81	150	3,23	127,2	2,02	79,5	3,9	12,80	6,9	22,64
4,57	180	3,88	152,64	2,42	95,4	4,6	15,09	8,3	27,23
5,08	200	4,31	169,6	2,69	106	5,2	17,06	9,2	30,18
6,35	250	5,38	212	3,37	132,5	6,4	21,00	11,5	37,73
7,62	300	6,46	254,4	4,04	159	7,7	25,26	13,8	45,28

INFORMAÇÕES ADICIONAIS

Alcance de Troca de Lente					
Centro de lente PJ para o início da imagem				Alcance de Troca de Imagem	
Vertical + (Max) (A)	Vertical - (Min) (B)	Faixa vertical no centro da troca Horizontal (D) = (A) - (B)	Faixa vertical de 1% Posição horizontal	Horizontal + (Direita)	Horizontal - (Esquerda)
48,5	40,4	8,1	7,2	6,5	6,5
58,2	48,5	9,7	8,6	7,8	7,8
64,6	53,9	10,8	9,7	8,6	8,6
80,8	67,3	13,5	12,1	10,8	10,8
96,9	80,8	16,2	14,6	12,9	12,9
113,1	94,2	18,9	16,9	15,1	15,1
129,2	107,7	21,5	19,4	17,2	17,2
145,4	121,2	24,2	21,8	19,4	19,4
161,5	134,6	26,9	24,3	21,5	21,5
193,9	161,5	32,3	29,2	25,9	25,9
242,3	201,9	40,4	36,4	32,3	32,3
290,8	242,3	48,5	43,6	38,8	38,8
323,1	269,2	53,9	48,4	43,1	43,1
403,9	336,6	67,3	60,7	53,9	53,9
484,6	403,9	80,8	72,7	64,6	64,6

Nota:

- *Valores de Deslocamento vertical da lente são sempre calculados a partir do Centro de Projeção de Lente. Portanto a distância de 5,2 cm (2,13 polegadas) a partir da Base para o Centro de Lente de Projeção precisa ser adicionado a cada valor de deslocamento vertical da lente.*
- *Taxa de zoom é 1,8x.*

(1080P)

Tamanho da Imagem Desejável						Distância de Projeção (C)			
Diagonal		Largura		Altura		Largura		Tele	
m	pol	m	pol	m	pol	m	pés	m	pés
0,76	30	0,66	26,15	0,37	14,71	\	\	1,4	4,59
0,91	36	0,80	31,38	0,45	17,65	1,0	3,28	1,7	5,58
1,02	40	0,89	34,86	0,5	19,6	1,1	3,61	1,9	6,23
1,27	50	1,11	43,58	0,62	24,5	1,3	4,27	2,4	7,87
1,52	60	1,33	52,29	0,75	29,4	1,6	5,25	2,8	9,19
1,78	70	1,55	61,01	0,87	34,3	1,9	6,23	3,3	10,83
2,03	80	1,77	69,73	1	39,2	2,1	6,89	3,8	12,47
2,29	90	1,99	78,44	1,12	44,1	2,4	7,87	4,2	13,78
2,54	100	2,21	87,16	1,25	49	2,6	8,53	4,7	15,42
3,05	120	2,66	104,59	1,49	58,8	3,2	10,50	5,7	18,70
3,81	150	3,32	130,74	1,87	73,5	4,0	13,12	7,1	23,29
4,57	180	3,98	156,88	2,24	88,2	4,8	15,75	8,5	27,89
5,08	200	4,43	174,32	2,49	98,1	5,3	17,39	9,4	30,84
6,35	250	5,53	217,89	3,11	122,6	6,6	21,65	11,8	38,71
7,62	300	6,64	261,47	3,74	147,1	7,9	25,92	14,1	46,26

INFORMAÇÕES ADICIONAIS

Alcance de Troca de Lente					
Centro de lente PJ para o início da imagem				Alcance de Troca de Imagem	
Vertical + (Max) (A)	Vertical - (Min) (B)	Faixa vertical no centro da troca Horizontal (D) = (A) - (B)	Faixa vertical de 1% Posição horizontal	Horizontal + (Direita)	Horizontal - (Esquerda)
48,6	39,2	9,3	8,3	6,6	6,6
58,3	47,1	11,2	10,1	8,0	8,0
64,8	52,3	12,5	11,3	8,9	8,9
80,9	65,4	15,6	14,0	11,1	11,1
97,1	78,5	18,7	16,9	13,3	13,3
113,3	91,5	21,8	19,6	15,5	15,5
129,5	104,6	24,9	22,5	17,7	17,7
145,7	117,7	28,0	25,2	19,9	19,9
161,9	130,8	31,1	28,1	22,1	22,1
194,3	156,9	37,4	33,5	26,6	26,6
242,8	196,1	46,7	42,1	33,2	33,2
291,4	235,4	56,0	50,4	39,9	39,9
323,8	261,5	62,3	56,0	44,3	44,3
404,7	326,9	77,8	70,0	55,4	55,4
485,7	392,3	93,4	84,2	66,4	66,4

Nota:

- Valores de Deslocamento vertical da lente são sempre calculados a partir do Centro de Projeção de Lente. Portanto a distância de 5,2 cm (2,13 polegadas) a partir da Base para o Centro de Projeção precisa ser adicionado a cada valor de deslocamento vertical da lente.
- Taxa de zoom é 1,8x.

(WXGA)

Tamanho da Imagem Desejável						Distância de Projeção (C)			
Diagonal		Largura		Altura		Largura		Tele	
m	pol	m	pol	m	pol	m	pés	m	pés
0,76	30	0,65	25,44	0,4	15,9	/	/	1,4	4,59
0,91	36	0,78	30,53	0,48	19,08	1,0	3,28	1,7	5,58
1,02	40	0,86	33,92	0,54	21,2	1,1	3,61	1,9	6,23
1,27	50	1,08	42,4	0,67	26,5	1,4	4,59	2,4	7,87
1,52	60	1,29	50,88	0,81	31,8	1,6	5,25	2,9	9,51
1,78	70	1,51	59,36	0,94	37,1	1,9	6,23	3,4	11,15
2,03	80	1,72	67,84	1,08	42,4	2,2	7,22	3,9	12,80
2,29	90	1,94	76,32	1,21	47,7	2,4	7,87	4,3	14,11
2,54	100	2,15	84,8	1,35	53	2,7	8,86	4,8	15,75
3,05	120	2,58	101,76	1,62	63,6	3,2	10,50	5,8	19,03
3,81	150	3,23	127,2	2,02	79,5	4,1	13,45	7,2	23,62
4,57	180	3,88	152,64	2,42	95,4	4,9	16,08	8,7	28,54
5,08	200	4,31	169,6	2,69	106	5,4	17,72	9,6	31,50
6,35	250	5,38	212	3,37	132,5	6,8	22,31	12,0	39,37
7,62	300	6,46	254,4	4,04	159	8,1	26,57	14,4	47,24

INFORMAÇÕES ADICIONAIS

Alcance de Troca de Lente					
Centro de lente PJ para o início da imagem				Alcance de Troca de Imagem	
Vertical + (Max) (A)	Vertical - (Min) (B)	Faixa vertical no centro da troca Horizontal (D) = (A) - (B)	Faixa vertical de 1% Posição horizontal	Horizontal + (Direita)	Horizontal - (Esquerda)
50,5	42,4	8,1	7,2	6,5	6,5
60,6	50,9	9,7	8,6	7,8	7,8
67,3	56,5	10,8	9,7	8,6	8,6
84,1	70,7	13,5	12,1	10,8	10,8
101,0	84,8	16,2	14,6	12,9	12,9
117,8	99,0	18,8	16,9	15,1	15,1
134,6	113,1	21,5	19,4	17,2	17,2
151,5	127,2	24,2	21,8	19,4	19,4
168,3	141,4	26,9	24,3	21,5	21,5
201,9	169,6	32,3	29,2	25,9	25,9
252,4	212,0	40,4	36,4	32,3	32,3
302,9	254,4	48,5	43,6	38,8	38,8
336,6	282,7	53,9	48,4	43,1	43,1
420,7	353,4	67,3	60,7	53,9	53,9
504,8	424,1	80,8	72,7	64,6	64,6

Nota:

- *Valores de Deslocamento vertical da lente são sempre calculados a partir do Centro de Projeção de Lente. Portanto a distância de 5,2 cm (2,13 polegadas) a partir da Base para o Centro de Projeção precisa ser adicionado a cada valor de deslocamento vertical da lente.*
- *Taxa de zoom é 1,8x.*

(XGA)

Tamanho da Imagem Desejável						Distância de Projeção (C)			
Diagonal		Largura		Altura		Largura		Tele	
m	pol	m	pol	m	pol	m	pés	m	pés
0,76	30	0,61	24	0,46	18	\	\	1,3	4,27
1,02	40	0,81	32	0,61	24	1,0	3,28	1,8	5,91
1,27	50	1,02	40	0,76	30	1,3	4,27	2,2	7,22
1,52	60	1,22	48	0,91	36	1,5	4,92	2,7	8,86
1,78	70	1,42	56	1,07	42	1,8	5,91	3,1	10,17
2,03	80	1,63	64	1,22	48	2,0	6,56	3,6	11,81
2,29	90	1,83	72	1,37	54	2,3	7,55	4,0	13,12
2,54	100	2,03	80	1,52	60	2,5	8,20	4,5	14,76
3,05	120	2,44	96	1,83	72	3,0	9,84	5,4	17,72
3,81	150	3,05	120	2,29	90	3,8	12,47	6,7	21,98
4,57	180	3,66	144	2,74	108	4,5	14,76	8,1	26,57
5,08	200	4,06	160	3,05	120	5,0	16,40	9,0	29,53
6,35	250	5,08	200	3,81	150	6,3	20,67	11,2	36,75
7,62	300	6,10	240	4,57	180	7,6	24,93	13,5	44,29

INFORMAÇÕES ADICIONAIS

Alcance de Troca de Lente					
Centro de lente PJ para o início da imagem				Alcance de Troca de Imagem	
Vertical + (Max) (A)	Vertical - (Min) (B)	Faixa vertical no centro da troca Horizontal (D) = (A) - (B)	Faixa vertical de 1% Posição horizontal	Horizontal + (Direita)	Horizontal - (Esquerda)
48,0	43,4	4,6	4,1	6,1	6,1
64,0	57,9	6,1	5,5	8,1	8,1
80,0	72,4	7,6	6,8	10,2	10,2
96,0	86,9	9,1	8,2	12,2	12,2
112,0	101,4	10,7	9,6	14,2	14,2
128,0	115,8	12,2	11,0	16,3	16,3
144,0	130,3	13,7	12,3	18,3	18,3
160,0	144,8	15,2	13,7	20,3	20,3
192,0	173,7	18,3	16,5	24,4	24,4
240,0	217,2	22,9	20,6	30,5	30,5
288,0	260,6	27,4	24,7	36,6	36,6
320,0	289,6	30,5	27,5	40,6	40,6
400,1	362,0	38,1	34,3	50,8	50,8
480,1	434,3	45,7	41,1	61,0	61,0

Nota:

- Valores de Deslocamento vertical da lente são sempre calculados a partir do Centro de Projeção de Lente. Portanto a distância de 5,2 cm (2,13 polegadas) a partir da Base para o Centro de Lente de Projeção precisa ser adicionado a cada valor de deslocamento vertical da lente.
- Taxa de zoom é 1,8x.

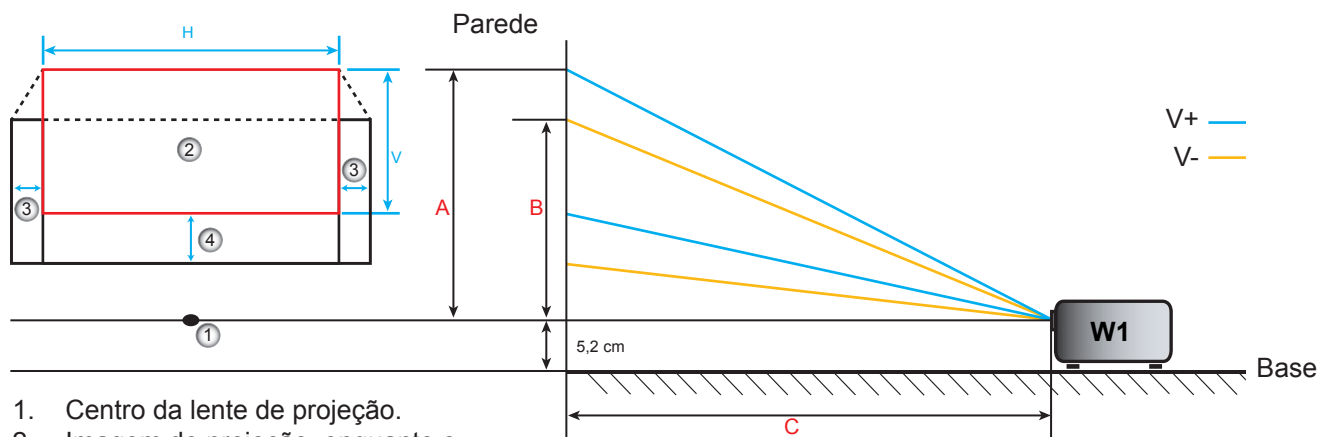

1. Centro da lente de projeção.
2. Imagem de projeção, enquanto o desloca a lente na posição mais alta.
3. Faixa de deslocamento horizontal: 10% H.
4. Faixa de deslocamento vertical: 20% V.

INFORMAÇÕES ADICIONAIS

Determinar a posição central de deslocamento da lente

Centro de deslocamento de lente horizontal

1. Ajustar o Deslocamento V. até a imagem atingir a faixa máxima na extremidade inferior.

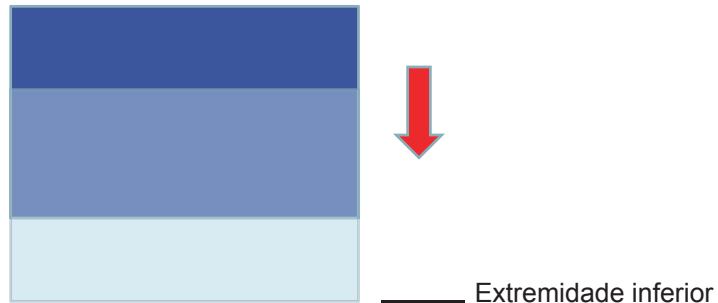

2. Ajustar o Deslocamento H. até a imagem atingir o deslocamento de faixa máxima para a esquerda.

Deslocamento máximo para a esquerda

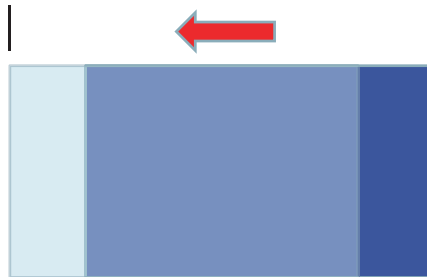

Marca **A** aqui

3. Ajustar o Deslocamento H. até a imagem atingir o deslocamento de faixa máxima para a direita.

Deslocamento máximo para a direita

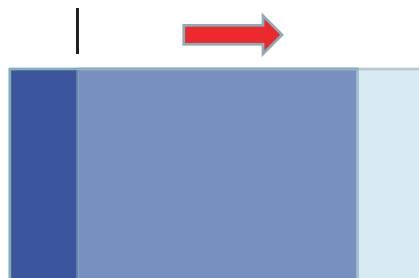

Marca **B** aqui

INFORMAÇÕES ADICIONAIS

4. Meça a distância entre Marca **A** e Marca **B**, em seguida, dividir por 2 e posicionar a imagem de volta para Marca **A/B** para a esquerda. A imagem estará no centro de seu deslocamento Horizontal.

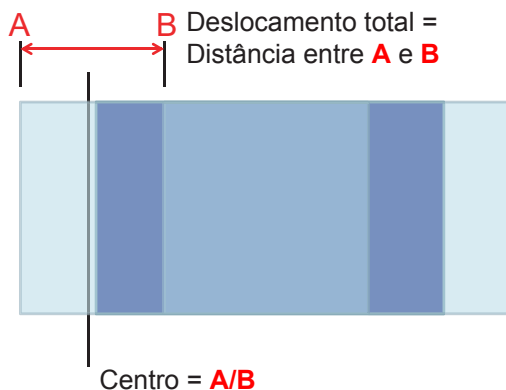

Centro de deslocamento de lente vertical

1. A imagem deve estar no centro do seu deslocamento horizontal antes de ajustar a imagem para o centro do seu deslocamento vertical.



2. Ajustar o Deslocamento V. até a imagem atingir o deslocamento de faixa máxima para a base.

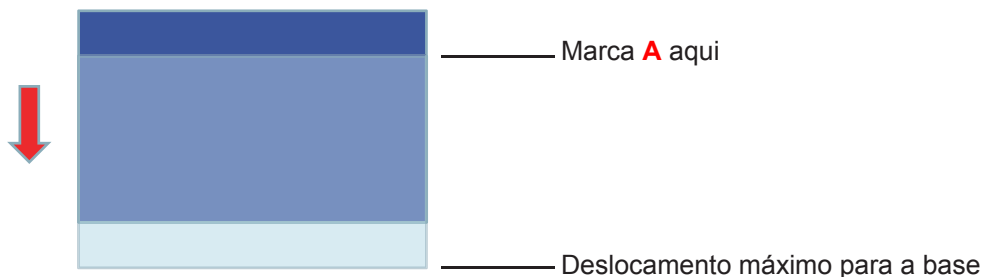

3. Ajustar o Deslocamento V. até a imagem atingir o deslocamento de faixa máxima para o topo.

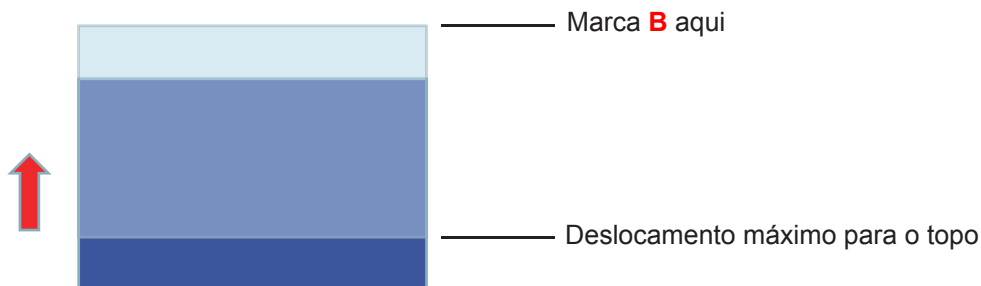

INFORMAÇÕES ADICIONAIS

4. Meça a distância entre Marca **A** e Marca **B**, em seguida, dividir por 2 e posicionar a imagem de volta para Marca **A/B** para a base. A imagem estará no centro de seu deslocamento Vertical.

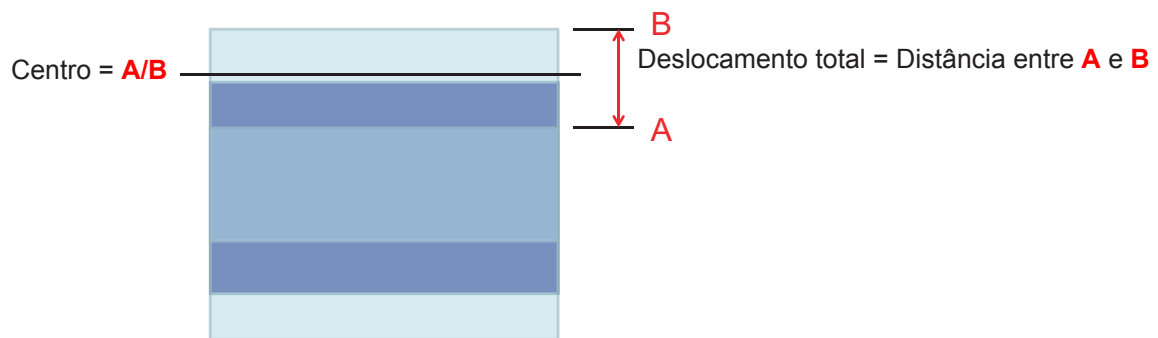

INFORMAÇÕES ADICIONAIS

Lista de funções do protocolo RS232

Taxa de bits: 9600

Bits de dados: 8

Paridade: Nenhum

Bits de parada: 1

Controle de fluxo: Nenhum

FIFO UART16550: Desabilitar

Retorno do projetor (passou): P

Retorno do projetor (falha): F

XX = 01-99, ID do projetor, XX = 00 é para todos os projetores

Nota: Existe um <CR> depois de todos os comandos ASCII 0D é o código HEX para <CR> em código ASCII.

SEND to projector			
232 ASCII Code	HEX Code	Function	Description
~XX00 1	7E 30 30 30 30 20 31 0D	Power ON	
~XX00 0	7E 30 30 30 30 20 30 0D	Power OFF	(0/2 for backward compatible)
~XX00 1	7E 30 30 30 30 20 31 20	Power ON with Password	~nnnn = ~0000 (a=7E 30 30 30 30)
~nnnn	a 0D		~9999 (a=7E 39 39 39 39)
~XX01 1	7E 30 30 30 31 20 31 0D	Resync	
~XX02 1	7E 30 30 30 32 20 31 0D	AV Mute	On
~XX02 0	7E 30 30 30 32 20 30 0D		Off (0/2 for backward compatible)
~XX03 1	7E 30 30 30 33 20 31 0D	Mute	On
~XX03 0	7E 30 30 30 33 20 30 0D		Off (0/2 for backward compatible)
~XX04 1	7E 30 30 30 34 20 31 0D	Freeze	
~XX04 0	7E 30 30 30 34 20 30 0D	Unfreeze	(0/2 for backward compatible)
~XX05 1	7E 30 30 30 35 20 31 0D	Zoom Plus	
~XX06 1	7E 30 30 30 36 20 31 0D	Zoom Minus	
~XX12 1	7E 30 30 31 32 20 31 0D	Direct Source Commands	HDMI1
~XX12 15	7E 30 30 31 32 20 31 35 0D		HDMI2
~XX12 20	7E 30 30 31 32 20 32 30 0D		Displayport
~XX12 5	7E 30 30 31 32 20 35 0D		VGA1
~XX12 8	7E 30 30 31 32 20 38 0D		VGA1 Component
~XX12 6	7E 30 30 31 32 20 36 0D		VGA 2
~XX12 13	7E 30 30 31 32 20 31 33 0D		VGA2 Component
~XX12 9	7E 30 30 31 32 20 39 0D		S-Video
~XX12 10	7E 30 30 31 32 20 31 30 0D		Video
~XX12 21	7E 30 30 31 32 20 32 31 0D		HDBaseT (only exists in "T" SKU)
~XX20 1	7E 30 30 32 30 20 31 0D	Display Mode	Presentation
~XX20 2	7E 30 30 32 30 20 32 0D		Bright
~XX20 3	7E 30 30 32 30 20 33 0D		Movie
~XX20 4	7E 30 30 32 30 20 34 0D		sRGB
~XX20 5	7E 30 30 32 30 20 35 0D		User
~XX20 7	7E 30 30 32 30 20 37 0D		Blackboard
~XX20 13	7E 30 30 32 30 21 33 0D		DICOM SIM.
~XX20 9	7E 30 30 32 30 20 39 0D		3D
~XX21 n	7E 30 30 32 31 20 a 0D	Brightness	n = -50 (a=2D 35 30) ~ 50 (a=35 30)
~XX22 n	7E 30 30 32 32 20 a 0D	Contrast	n = -50 (a=2D 35 30) ~ 50 (a=35 30)
~XX23 n	7E 30 30 32 33 20 a 0D	Sharpness	n = 1 (a=31) ~ 15 (a=31 35)
~XX45 n	7E 30 30 34 34 20 a 0D	Color (Saturation)	n = -50 (a=2D 35 30) ~ 50 (a=35 30)
~XX44 n	7E 30 30 34 35 20 a 0D	Tint	n = -50 (a=2D 35 30) ~ 50 (a=35 30)
~XX34 n	7E 30 30 33 34 20 a 0D	BrilliantColor™	n = 1 (a=31) ~ 10 (a=31 30)
~XX191 1	7E 30 30 31 39 31 20 31 0D	DynamicBlack	On
~XX191 0	7E 30 30 31 39 31 20 30 0D		Off(0/2 backward compatible)
~XX35 1	7E 30 30 33 35 20 31 0D	Gamma	Film
~XX35 3	7E 30 30 33 35 20 33 0D		Graphics
~XX35 7	7E 30 30 33 35 20 37 0D		2.2
~XX35 5	7E 30 30 33 35 20 35 0D		1.8
~XX35 6	7E 30 30 33 35 20 36 0D		2.0
~XX35 8	7E 30 30 33 35 20 38 0D		2.6
~XX35 10	7E 30 30 33 35 20 31 30 0D		Blackboard
~XX35 11	7E 30 30 33 35 20 31 31 0D		DICOM

INFORMAÇÕES ADICIONAIS

SEND to projector				
232 ASCII Code	HEX Code	Function	Description	
~XX36 4	7E 30 30 33 36 20 34 0D	Color Temp.	Warm	
~XX36 1	7E 30 30 33 36 20 31 0D		Standard	
~XX36 2	7E 30 30 33 36 20 32 0D		Cool	
~XX36 3	7E 30 30 33 36 20 33 0D		Cold	
~XX37 1	7E 30 30 33 37 20 31 0D	Color Space	Auto	
~XX37 2	7E 30 30 33 37 20 32 0D		RGB\ RGB(0-255)	
~XX37 3	7E 30 30 33 37 20 33 0D		YUV	
~XX37 4	7E 30 30 33 37 20 34 0D		RGB(16 - 235)	
~XX24 n	7E 30 30 32 34 20 a 0D	RGB Gain/Bias	Red Gain	n = -50 (a=2D 35 30) ~ 50 (a=35 30)
~XX25 n	7E 30 30 32 35 20 a 0D		Green Gain	n = -50 (a=2D 35 30) ~ 50 (a=35 30)
~XX26 n	7E 30 30 32 36 20 a 0D		Blue Gain	n = -50 (a=2D 35 30) ~ 50 (a=35 30)
~XX27 n	7E 30 30 32 37 20 a 0D		Red Bias	n = -50 (a=2D 35 30) ~ 50 (a=35 30)
~XX28 n	7E 30 30 32 38 20 a 0D		Green Bias	n = -50 (a=2D 35 30) ~ 50 (a=35 30)
~XX29 n	7E 30 30 32 39 20 a 0D		Blue Bias	n = -50 (a=2D 35 30) ~ 50 (a=35 30)
~XX517 1	7E 30 30 35 31 37 20 31 0D	RGB Gain/Bias Reset	Reset	
~XX509	7E 30 30 35 30 39 20 0D	Image Settings Reset	Reset	
~XX327 n	7E 30 30 33 32 37 20 a 0D	Color Matching	Red Hue	n = -50 (a=2D 35 30) ~ 50 (a=35 30)
~XX333 n	7E 30 30 33 33 33 20 a 0D		Red Saturation	n = -50 (a=2D 35 30) ~ 50 (a=35 30)
~XX339 n	7E 30 30 33 33 39 20 a 0D		Red Gain	n = -50 (a=2D 35 30) ~ 50 (a=35 30)
~XX328 n	7E 30 30 33 32 38 20 a 0D		Green Hue	n = -50 (a=2D 35 30) ~ 50 (a=35 30)
~XX334 n	7E 30 30 33 33 34 20 a 0D		Green Saturation	n = -50 (a=2D 35 30) ~ 50 (a=35 30)
~XX340 n	7E 30 30 33 34 30 20 a 0D		Green Gain	n = -50 (a=2D 35 30) ~ 50 (a=35 30)
~XX329 n	7E 30 30 33 32 39 20 a 0D		Blue Hue	n = -50 (a=2D 35 30) ~ 50 (a=35 30)
~XX335 n	7E 30 30 33 33 35 20 a 0D		Blue Saturation	n = -50 (a=2D 35 30) ~ 50 (a=35 30)
~XX341 n	7E 30 30 33 34 31 20 a 0D		Blue Gain	n = -50 (a=2D 35 30) ~ 50 (a=35 30)
~XX330 n	7E 30 30 33 33 30 20 a 0D		Cyan Hue	n = -50 (a=2D 35 30) ~ 50 (a=35 30)
~XX336 n	7E 30 30 33 33 36 20 a 0D		Cyan Saturation	n = -50 (a=2D 35 30) ~ 50 (a=35 30)
~XX342 n	7E 30 30 33 34 32 20 a 0D		Cyan Gain	n = -50 (a=2D 35 30) ~ 50 (a=35 30)
~XX331 n	7E 30 30 33 33 31 20 a 0D		Yellow Hue	n = -50 (a=2D 35 30) ~ 50 (a=35 30)
~XX337 n	7E 30 30 33 33 37 20 a 0D		Yellow Saturation	n = -50 (a=2D 35 30) ~ 50 (a=35 30)
~XX343 n	7E 30 30 33 34 33 20 a 0D		Yellow Gain	n = -50 (a=2D 35 30) ~ 50 (a=35 30)
~XX332 n	7E 30 30 33 33 32 20 a 0D		Magenta Hue	n = -50 (a=2D 35 30) ~ 50 (a=35 30)
~XX338 n	7E 30 30 33 33 38 20 a 0D		Magenta Saturation	n = -50 (a=2D 35 30) ~ 50 (a=35 30)
~XX344 n	7E 30 30 33 34 34 20 a 0D		Magenta Gain	n = -50 (a=2D 35 30) ~ 50 (a=35 30)
~XX345 n	7E 30 30 33 34 35 20 a 0D	White	Red	n = -50 (a=2D 35 30) ~ 50 (a=35 30)
~XX346 n	7E 30 30 33 34 36 20 a 0D		Green	n = -50 (a=2D 35 30) ~ 50 (a=35 30)
~XX347 n	7E 30 30 33 34 37 20 a 0D		Blue	n = -50 (a=2D 35 30) ~ 50 (a=35 30)
~XX215 1	7E 30 30 32 31 35 20 31 0D	Reset		
~XX73 n	7E 30 30 37 33 20 a 0D	Signal (RGB)	Frequency	n = -10 (a=2D 35) ~ 10 (a=35) By signal
~XX91 1	7E 30 30 39 31 20 31 0D		Automatic	On
~XX91 0	7E 30 30 39 31 20 30 0D			Off
~XX74 n	7E 30 30 37 34 20 a 0D		Phase	n = 0 (a=30) ~ 31 (a=33 31) By signal
~XX75 n	7E 30 30 37 35 20 a 0D		H. Position	n = -5 (a=2D 35) ~ 5 (a=35) By timing
~XX76 n	7E 30 30 37 36 20 a 0D		V. Position	n = -5 (a=2D 35) ~ 5 (a=35) By timing
~XX200 n	7E 30 30 32 30 30 20 a 0D	Signal(Video)	White Level	n = 0 (a=30) ~ 31 (a=33 31)
~XX201 n	7E 30 30 32 30 31 20 a 0D		Black Level	n = -5 (a=2D 35) ~ 5 (a=35)
~XX204 1	7E 30 30 32 30 30 24 20 31 0D		0 IRE	
~XX204 0	7E 30 30 32 30 30 24 20 30 0D		7.5 IRE	
~XX60 1	7E 30 30 36 30 20 31 0D	Format	4:3	
~XX60 2	7E 30 30 36 30 20 32 0D		16:9	
~XX60 3	7E 30 30 36 30 20 33 0D		16:10(WXGA, WUXGA)	

INFORMAÇÕES ADICIONAIS

SEND to projector				
232 ASCII Code	HEX Code	Function	Description	
~XX60 5	7E 30 30 36 30 20 35 0D		LBX	
~XX60 6	7E 30 30 36 30 20 36 0D		Native	
~XX60 7	7E 30 30 36 30 20 37 0D		Auto	
~XX61 n	7E 30 30 36 31 20 a 0D	Edge mask	n = 0 (a=30) ~ 10 (a=31 30)	
~XX62 n	7E 30 30 36 32 20 a 0D	Zoom	n = -5 (a=2D 35) ~ 25 (a=32 35)	
~XX63 n	7E 30 30 36 33 20 a 0D	H Image Shift	n = -100 (a=2D 31 30 30) ~ 100 (a=31 30 30)	
~XX64 n	7E 30 30 36 34 20 a 0D	V Image Shift	n = -100 (a=2D 31 30 30) ~ 100 (a=31 30 30)	
~XX65 n	7E 30 30 36 35 20 a 0D	H Keystone	n = -30 (a=2D 33 30) ~ 30 (a=33 30)	
~XX66 n	7E 30 30 36 36 20 a 0D	V Keystone	n = -30 (a=2D 33 30) ~ 30 (a=33 30)	
~XX69 1	7E 30 30 36 39 20 31 0D	Auto V.Keystone	On	
~XX69 0	7E 30 30 36 39 20 30 0D	Auto V. Keystone	Off	
~XX59 1	7E 30 30 35 39 20 31 0D	Four corners (Top-Left)	Right+	
~XX59 2	7E 30 30 35 39 20 32 0D		Left+	
~XX59 3	7E 30 30 35 39 20 33 0D		Up+	
~XX59 4	7E 30 30 35 39 20 34 0D		Down+	
~XX59 5	7E 30 30 35 39 20 35 0D	(Top-Right)	Right+	
~XX59 6	7E 30 30 35 39 20 36 0D		Left+	
~XX59 7	7E 30 30 35 39 20 37 0D		Up+	
~XX59 8	7E 30 30 35 39 20 38 0D		Down+	
~XX59 9	7E 30 30 35 39 20 39 0D	(Bottom-Left)	Right+	
~XX59 10	7E 30 30 35 39 20 31 30 0D		Left+	
~XX59 11	7E 30 30 35 39 20 31 31 0D		Up+	
~XX59 12	7E 30 30 35 39 20 31 32 0D		Down+	
~XX59 13	7E 30 30 35 39 20 31 33 0D	(Bottom-Right)	Right+	
~XX59 14	7E 30 30 35 39 20 31 34 0D		Left+	
~XX59 15	7E 30 30 35 39 20 31 35 0D		Up+	
~XX59 16	7E 30 30 35 39 20 31 36 0D		Down+	
~XX516	7E 30 30 35 31 36 20 0D	Four corners reset	Reset	
~XX506 0	7E 30 30 35 30 36 20 30 0D	Wall Color	Off	
~XX506 2	7E 30 30 35 30 36 20 32 0D		Light Yellow	
~XX506 3	7E 30 30 35 30 36 20 33 0D		Light Green	
~XX506 4	7E 30 30 35 30 36 20 34 0D		Light Blue	
~XX506 5	7E 30 30 35 30 36 20 35 0D		Pink	
~XX506 6	7E 30 30 35 30 36 20 36 0D		Gray	
~XX230 1	7E 30 30 32 33 30 20 31 0D	3D Mode	DLP-Link	
~XX230 3	7E 30 30 32 33 30 20 31 0D		VESA 3D	
~XX230 0	7E 30 30 32 33 30 20 30 0D		Off (0/2 for backward compatible)	
~XX400 0	7E 30 30 34 30 30 20 30 0D	3D->2D	3D	
~XX400 1	7E 30 30 34 30 30 20 31 0D		L	
~XX400 2	7E 30 30 34 30 30 20 32 0D		R	
~XX405 0	7E 30 30 34 30 35 20 30 0D	3D Format	Auto	
~XX405 1	7E 30 30 34 30 35 20 31 0D		SBS	
~XX405 2	7E 30 30 34 30 35 20 32 0D		Top and Bottom	
~XX405 3	7E 30 30 34 30 35 20 33 0D		Frame sequential	
~XX231 0	7E 30 30 32 33 31 20 30 0D	3D Sync Invert	On	
~XX231 1	7E 30 30 32 33 31 20 31 0D	3D Sync Invert	Off	
~XX70 1	7E 30 30 37 30 20 31 0D	Language	English	
~XX70 2	7E 30 30 37 30 20 32 0D		German	
~XX70 3	7E 30 30 37 30 20 33 0D		French	
~XX70 4	7E 30 30 37 30 20 34 0D		Italian	
~XX70 5	7E 30 30 37 30 20 35 0D		Spanish	
~XX70 6	7E 30 30 37 30 20 36 0D		Portuguese	
~XX70 7	7E 30 30 37 30 20 37 0D		Polish	
~XX70 8	7E 30 30 37 30 20 38 0D		Dutch	
~XX70 9	7E 30 30 37 30 20 39 0D		Swedish	

INFORMAÇÕES ADICIONAIS

SEND to projector				
232 ASCII Code	HEX Code	Function	Description	
~XX70 10	7E 30 30 37 30 20 31 30 0D		Norwegian/Danish	
~XX70 11	7E 30 30 37 30 20 31 31 0D		Finnish	
~XX70 12	7E 30 30 37 30 20 31 32 0D		Greek	
~XX70 13	7E 30 30 37 30 20 31 33 0D		Traditional Chinese	
~XX70 14	7E 30 30 37 30 20 31 34 0D		Simplified Chinese	
~XX70 15	7E 30 30 37 30 20 31 35 0D		Japanese	
~XX70 16	7E 30 30 37 30 20 31 36 0D		Korean	
~XX70 17	7E 30 30 37 30 20 31 37 0D		Russian	
~XX70 18	7E 30 30 37 30 20 31 38 0D		Hungarian	
~XX70 19	7E 30 30 37 30 20 31 39 0D		Czechoslovak	
~XX70 20	7E 30 30 37 30 20 32 30 0D		Arabic	
~XX70 21	7E 30 30 37 30 20 32 31 0D		Thai	
~XX70 22	7E 30 30 37 30 20 32 32 0D		Turkish	
~XX70 23	7E 30 30 37 30 20 32 33 0D		Farsi	
~XX70 25	7E 30 30 37 30 20 32 33 0D		Vietnamese	
~XX70 26	7E 30 30 37 30 20 32 33 0D		Indonesian	
~XX70 27	7E 30 30 37 30 20 32 33 0D		Romanian	
~XX71 1	7E 30 30 37 31 20 31 0D	Projection	Front-Desktop	
~XX71 2	7E 30 30 37 31 20 32 0D		Rear-Desktop	
~XX71 3	7E 30 30 37 31 20 33 0D		Front-Ceiling	
~XX71 4	7E 30 30 37 31 20 34 0D		Rear-Ceiling	
~XX90 1	7E 30 30 39 31 20 31 0D	Screen Type (WXGA/WUXGA)	16:10	
~XX90 0	7E 30 30 39 31 20 30 0D		16:9	
~XX72 1	7E 30 30 37 32 20 31 0D	Menu Location	Top Left	
~XX72 2	7E 30 30 37 32 20 32 0D		Top Right	
~XX72 3	7E 30 30 37 32 20 33 0D		Centre	
~XX72 4	7E 30 30 37 32 20 34 0D		Bottom Left	
~XX72 5	7E 30 30 37 32 20 35 0D		Bottom Right	
~XX77 n	7E 30 30 37 37 20 aabbcc 0D	Security	Security Timer	Month/Day/Hour n = mm/dd/hh mm= 00 (aa=30 30) ~ 12 (aa=31 32) dd = 00 (bb=30 30) ~ 30 (bb=33 30) hh= 00 (cc=30 30) ~ 24 (cc=32 34)
~XX78 1	7E 30 30 37 38 20 31 0D	Security	On	
~XX78 0	7E 30 30 37 38 20 30 20		Off (0/2 for backward compatible)	
~nnnn	a 0D		~nnnn = ~0000 (a=7E 30 30 30 30) ~9999 (a=7E 39 39 39 39)	
~XX79 n	7E 30 30 37 39 20 a 0D	Projector ID	n = 00 (a=30 30) ~ 99 (a=39 39)	
~XX310 0	7E 30 33 31 30 20 30 0D	Internal Speaker	Off	
~XX310 1	7E 30 33 31 30 20 31 0D		On	
~XX80 1	7E 30 30 38 30 20 31 0D	Mute	On	
~XX80 0	7E 30 30 38 30 20 30 0D		Off (0/2 for backward compatible)	
~XX81 n	7E 30 30 38 31 20 a 0D	Volume(Audio)	n = 0 (a=30) ~ 10 (a=31 30)	
~XX93 n	7E 30 30 39 33 20 a 0D	Volume(Mic)	n = 0 (a=30) ~ 10 (a=31 30)	
~XX89 0	7E 30 30 38 39 20 30 0D	Audio Input	Default	
~XX89 1	7E 30 30 38 39 20 31 0D		Audio1	
~XX89 3	7E 30 30 38 39 20 33 0D		Audio2	
~XX89 4	7E 30 30 38 39 20 34 0D		Audio3	
~XX82 1	7E 30 30 38 32 20 31 0D	Logo	Default	
~XX82 2	7E 30 30 38 32 20 32 0D		User	
~XX82 3	7E 30 30 38 32 20 33 0D		Neutral	
~XX83 1	7E 30 30 38 33 20 31 0D	Logo Capture		
~XX88 0	7E 30 30 38 38 20 30 0D	Closed Captioning	Off	
~XX88 1	7E 30 30 38 38 20 31 0D		cc1	
~XX88 2	7E 30 30 38 38 20 32 0D		cc2	
~XX521 0	7E 30 30 35 32 31 20 30 0D	Wireless	Off (0/2 for backward compatible)	
~XX521 1	7E 30 30 35 32 31 20 31 0D	Wireless	On	
~XX454 0	7E 30 30 34 35 34 20 300D	Crestron	Off	

INFORMAÇÕES ADICIONAIS

SEND to projector			
232 ASCII Code	HEX Code	Function	Description
~XX454 1	7E 30 30 34 35 34 20 31 0D		On
~XX455 0	7E 30 30 34 35 35 20 30 0D	Extron	Off
~XX455 1	7E 30 30 34 35 35 20 31 0D		On
~XX456 0	7E 30 30 34 35 36 20 30 0D	PJLink	Off
~XX456 1	7E 30 30 34 35 36 20 31 0D		On
~XX457 0	7E 30 30 34 35 37 20 30 0D	AMX Device Discovery	Off
~XX457 1	7E 30 30 34 35 37 20 31 0D		On
~XX458 0	7E 30 30 34 35 38 20 30 0D	Telnet	Off
~XX458 1	7E 30 30 34 35 38 20 31 0D		On
~XX459 0	7E 30 30 34 35 38 20 30 0D	HTTP	Off
~XX459 1	7E 30 30 34 35 38 20 31 0D		On
~XX39 1	7E 30 30 33 39 20 31 0D	Input Source	HDMI1
~XX39 7	7E 30 30 33 39 20 37 0D		HDMI2
~XX39 15	7E 30 30 33 39 20 31 35 0D		Displayport
~XX39 5	7E 30 30 33 39 20 35 0D		VGA1
~XX39 6	7E 30 30 33 39 20 36 0D		VGA2
~XX39 9	7E 30 30 33 39 20 39 0D		S-Video
~XX39 10	7E 30 30 33 39 20 31 30 0D		Video
~XX100 1	7E 30 30 31 30 30 20 31 0D	Source Lock	On
~XX100 0	7E 30 30 31 30 30 20 30 0D		Off (0/2 for backward compatible)
~XX101 1	7E 30 30 31 30 31 20 31 0D	High Altitude	On
~XX101 0	7E 30 30 31 30 31 20 30 0D		Off (0/2 for backward compatible)
~XX102 1	7E 30 30 31 30 32 20 31 0D	Information Hide	On
~XX102 0	7E 30 30 31 30 32 20 30 0D		Off (0/2 for backward compatible)
~XX103 1	7E 30 30 31 30 33 20 31 0D	Keypad Lock	On
~XX103 0	7E 30 30 31 30 33 20 30 0D		Off (0/2 for backward compatible)
~XX348 1	7E 30 30 33 34 38 20 31 0D	Display Mode Lock	On
~XX348 0	7E 30 30 33 34 38 20 30 0D		Off (0/2 for backward compatible)
~XX195 0	7E 30 30 31 39 35 20 30 0D	Test Pattern	None
~XX195 1	7E 30 30 31 39 35 20 31 0D		Grid
~XX195 2	7E 30 30 31 39 35 20 32 0D		White Pattern
~XX104 1	7E 30 30 31 30 34 20 31 0D	Background Color	Blue
~XX104 2	7E 30 30 31 30 34 20 32 0D		Black
~XX104 3	7E 30 30 31 30 34 20 33 0D		Red
~XX104 4	7E 30 30 31 30 34 20 34 0D		Green
~XX104 5	7E 30 30 31 30 34 20 35 0D		White
~XX11 0	7E 30 30 31 31 20 30 0D	IR Function	Off
~XX11 1	7E 30 30 31 31 20 31 0D		On
~XX11 2	7E 30 30 31 31 20 32 0D		Front
~XX11 3	7E 30 30 31 31 20 33 0D		Top
~XX350 n	7E 30 30 33 35 30 20 a 0D	Remote Code	n = 00 (a=30 30) ~ 99 (a=39 39)
~XX192 0	7E 30 30 31 39 32 20 30 0D	12V Trigger	Off
~XX192 1	7E 30 30 31 39 32 20 31 0D		On
~XX105 1	7E 30 30 31 30 35 20 31 0D	Advanced	Direct Power On On
~XX105 0	7E 30 30 31 30 35 20 30 0D		Off (0/2 for backward compatible)
~XX113 0	7E 30 30 31 31 33 20 30 0D		Signal Power On Off
~XX113 1	7E 30 30 31 31 33 20 31 0D		On
~XX106 n	7E 30 30 31 30 36 20 a 0D		Auto Power Off n = 0 (a=30) ~ 180 (a=31 38 30) (min) (5 minutes for each step).
~XX107 n	7E 30 30 31 30 37 20 a 0D		Sleep Timer (min) n = 0 (a=30) ~ 990 (a=39 39 30) (10 minutes for each step).
~XX507 1	7E 30 30 35 30 37 20 31 0D		Sleep Timer Repeat On
~XX507 0	7E 30 30 35 30 37 20 30 0D		Off
~XX115 1	7E 30 30 31 31 35 20 31 0D	Quick Resume	On
~XX115 0	7E 30 30 31 31 35 20 30 0D		Off (0/2 for backward compatible)
~XX114 1	7E 30 30 31 31 34 20 31 0D	Power Mode(Standby)	Eco.(≤0.5W)
~XX114 0	7E 30 30 31 31 34 20 30 0D		Active (0/2 for backward compatible)

INFORMAÇÕES ADICIONAIS

SEND to projector				
232 ASCII Code	HEX Code	Function	Description	
~XX109 1	7E 30 30 31 30 39 20 31 0D	Lamp Reminder	On	
~XX109 0	7E 30 30 31 30 39 20 30 0D		Off (0/2 for backward compatible)	
~XX110 1	7E 30 30 31 31 30 20 31 0D	Lamp Mode	Bright	
~XX110 2	7E 30 30 31 31 30 20 32 0D		Eco	
~XX110 5	7E 30 30 31 31 30 20 35 0D		Power	
~XX326 0	7E 30 30 33 32 36 20 30 0D	Power /100%		
~XX326 1	7E 30 30 33 32 36 20 31 0D	Power /95%		
~XX326 2	7E 30 30 33 32 36 20 32 0D	Power /90%		
~XX326 3	7E 30 30 33 32 36 20 33 0D	Power /85%		
~XX326 4	7E 30 30 33 32 36 20 34 0D	Power /80%		
~XX111 1	7E 30 30 31 31 31 20 31 0D	Lamp Reset	Yes	
~XX320 1	7E 30 30 33 32 30 20 31 0D	Optional Filter Installed	Yes	
~XX320 0	7E 30 30 33 32 30 20 30 0D		No (0/2 for backward compatible)	
~XX322 0	7E 30 30 33 32 32 20 30 0D	Filter Reminder	Off	
~XX322 1	7E 30 30 33 32 32 20 31 0D		300 hrs	
~XX322 2	7E 30 30 33 32 32 20 32 0D		500 hrs	
~XX322 3	7E 30 30 33 32 32 20 33 0D		800 hrs	
~XX322 4	7E 30 30 33 32 32 20 34 0D		1000 hrs	
~XX323 1	7E 30 30 33 32 33 20 31 0D	Filter Reset	Yes	
~XX313 1	7E 30 30 33 31 33 20 31 0D	Information menu	On	
~XX313 0	7E 30 30 33 31 33 20 30 0D		Off(0/2 for backward compatible)	
~XX112 1	7E 30 30 31 31 32 20 31 0D	Reset	Yes	
~XX210 n	7E 30 30 32 30 30 20 n 0D	Display message on the OSD	n: 1-30 characters	
SEND to emulate Remote				
~XX140 10	7E 30 30 31 34 30 20 31 30 0D		Up	
~XX140 11	7E 30 30 31 34 30 20 31 31 0D		Left	
~XX140 12	7E 30 30 31 34 30 20 31 32 0D		Enter (for projection MENU)	
~XX140 13	7E 30 30 31 34 30 20 31 33 0D		Right	
~XX140 14	7E 30 30 31 34 30 20 31 34 0D		Down	
~XX140 15	7E 30 30 31 34 30 20 31 35 0D		V Keystone +	
~XX140 16	7E 30 30 31 34 30 20 31 36 0D		V Keystone -	
~XX140 17	7E 30 30 31 34 30 20 31 37 0D		Volume -	
~XX140 18	7E 30 30 31 34 30 20 31 38 0D		Volume +	
~XX140 20	7E 30 30 31 34 30 20 32 30 0D		Menu	
~XX140 47	7E 30 30 31 34 30 20 34 37 0D		Source	
SEND from projector automatically				
232 ASCII Code	HEX Code	Function	Projector Return	Description
when Standby/Warming/Cooling/Out of Range/Lamp fail/Fan Lock/Over Temperature/ Lamp Hours Running Out/ Cover Open			INFOn	n=0 Standby n=1 Warming n=2 Cooling n=3 Out of Range n=4 Lamp fail n=6 Fan Lock/ n=7 Over Temperature n=8 Lamp Hours Running Out
READ from projector				
232 ASCII Code	HEX Code	Function	Projector Return	Description
~XX121 1	7E 30 30 31 32 31 20 31 0D	Input Source Commands	Okn	n = 0 None n = 7 HDMI1 n = 8 HDMI2 n = 15 Displayport n = 2 VGA1 n = 3 VGA2 n = 5 Video n = 4 S-Video n = 16 HDBaseT

INFORMAÇÕES ADICIONAIS

READ from projector				
232 ASCII Code	HEX Code	Function	Projector Return	Description
~XX122 1	7E 30 30 31 32 32 20 31 0D	Software Version	OKdddd	dddd: FW version
~XX357 1	7E 30 30 33 35 34 20 31 0D	LAN FW version	Okeeeee	eeee: LAN FW version
~XX123 1	7E 30 30 31 32 33 20 31 0D	Display Mode	Okn	n = 0 None n = 1 Presentation n = 2 Bright n = 3 Movie n = 4 sRGB n = 5 User n = 7 Blackboard n = 12 DICOM SIM. n = 9 3D
~XX124 1	7E 30 30 31 32 34 20 31 0D	Power State	OKn	n=0 Off n=1 On
~XX125 1	7E 30 30 31 32 35 20 31 0D	Brightness	OKn	
~XX126 1	7E 30 30 31 32 36 20 31 0D	Contrast	OKn	
~XX127 1	7E 30 30 31 32 37 20 31 0D	Format	OKn	n = 1 4:3 n = 2 16:9 n = 3 16:10 n = 5 LBX n = 6 Native n = 7 Auto
*16:9 or 16:10 depend on Screen Type setting				
~XX128 1	7E 30 30 31 32 38 20 31 0D	Color Temperature	Okn	n = 0 Standard n = 1 Cool n = 2 Cold n = 3 Warm
~XX129 1	7E 30 30 31 32 39 20 31 0D	Projection Mode	OKn	n = 0 Front-Desktop n = 1 Rear-Desktop n = 2 Front-Ceiling n = 3 Rear-Ceiling
~XX150 1	7E 30 30 31 35 30 20 31 1D	Information	Okabbbbccddde	a = 0 Off a = 1 On bbbb: LampHour cc: source cc = 00 None cc = 02 VGA1 cc = 03 VGA2 cc = 04 S-Video cc = 05 Video cc = 07 HDMI1 cc = 08 HDMI2 cc = 15 Displayport cc = 16 HDBaseT dddd FW Version

INFORMAÇÕES ADICIONAIS

READ from projector				
232 ASCII Code	HEX Code	Function	Projector Return	Description
				e = Display mode ee = 00 None ee = 01 Presentation ee = 02 Bright ee = 03 Movie ee = 04 sRGB ee = 05 User ee = 07 Blackboard ee = 09 3D ee = 12 DICOM SIM.
~XX151 1	7E 30 30 31 35 31 20 31 0D	Model name	OKn	n = 2 XGA n = 3 WXGA n = 4 1080p n = 5 WUXGA
~XX108 1	7E 30 30 31 30 38 20 31 0D	Lamp Hours	OKbbbb	bbbb: LampHour
~XX108 2	7E 30 30 31 30 38 20 31 0D	Cumulative Lamp Hours	OKbbbbbb	bbbbbb: (5 digits) Total Lamp Hours
~XX321 1	7E 30 30 33 32 31 20 31 0D	Filter Usage Hours	OKbbbb	bbbb: Filter Usage Hours
~XX87 1	7E 30 30 38 37 20 31 0D	Network Status	Okn	n = 0 Disconnected n = 1 Connected
~XX87 3	7E 30 30 38 37 20 33 0D	IP Address	Okaaa_bbb_ccc_ddd	
~XX351 1	7E 30 30 33 35 31 20 31 0D	Fan1 speed(blower)	Okaaaa	a=0000~9999
~XX352 1	7E 30 30 33 35 32 20 31 0D	System temperature	Okaaa	a=000~999
~XX353 1	7E 30 30 33 35 33 20 31 0D	Serial number	Okaaaaaaaaa aaaaaaa	a=serial number string
~XX354 1	7E 30 30 33 35 34 20 31 0D	Closed Captioning	Oka	a = 0 off a = 1 cc1 a = 2 cc2
~XX355 1	7E 30 30 33 35 35 20 31 0D	AV Mute	Oka	a = 0 Off a = 1 On
~XX356 1	7E 30 30 33 35 36 20 31 0D	Mute	Oka	a = 0 Off a = 1 On
~XX358 1	7E 30 30 33 35 38 20 31 0D	Current watt	Okaaaa	a = 0000~9999

INFORMAÇÕES ADICIONAIS

Códigos do Controle remoto IR

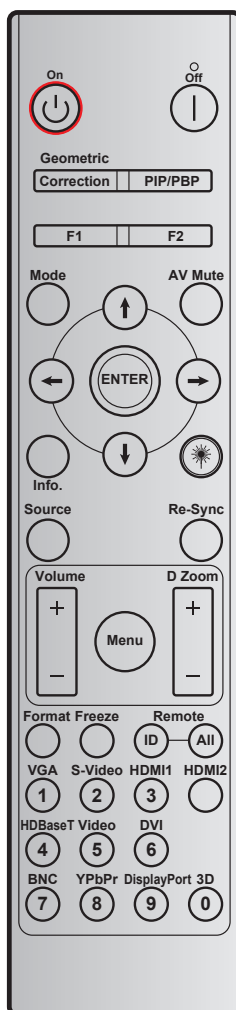

Tecla		Código personalizado		Código de dados	Definição de impressão chave	Descrição
		Byte 1	Byte 2	Byte 3		
Desligar		32	CD	2E	Desligar	Pressione para desligar o projetor.
Ligar	⏻	32	CD	02	Ligar	Pressione para ligar o projetor.
PIP/PBP	PIP/PBP	32	CD	78	PIP/PBP	Pressione para usar a função PIP/PBP.
Korekcja geometrii	Correção	32	CD	96	Korekcja geometrii	Korekcja geometrii.
F2	F2	32	CD	27	F2	Zoom por padrão.
F1	F1	32	CD	26	F1	Pelo padrão de teste padrão.
Modo	Modo	32	CD	95	Modo	Exibe o menu de modo ligado/desligado.
Seta para cima	⬆	32	CD	C6	Seta para cima	Use ⬆⬇⬅➡ para selecionar os itens ou fazer ajustes nas seleções.
Seta para baixo	⬇	32	CD	C7	Seta para baixo	
Seta esquerda	⬅	32	CD	C8	Seta esquerda	
Seta direita	➡	32	CD	C9	Seta direita	
Mudo AV		32	CD	03	Mudo AV	Pressione para desligar/ligar o altofalante embutido projetor.
Enter	ENTER	32	CD	C5	ENTER	Confirma a seleção do item.

INFORMAÇÕES ADICIONAIS

Tecla		Código personalizado		Código de dados	Definição de impressão chave	Descrição
		Byte 1	Byte 2	Byte 3		
Info.		32	CD	25	Info.	Exibe a informação do projetor.
Laser		N/A	N/A	N/A		Use como ponteiro de laser.
Fonte		32	CD	18	Fonte	Pressione "Source" para selecionar um sinal de entrada.
Re-Sync	Re-Sync	32	CD	04	Re-Sync	Sincroniza automaticamente o projetor para a fonte de entrada.
Menu	Menu	32	CD	88	Menu	Pressione "Menu" para abrir os menus de exibição em tela (OSD). Para sair do OSD, pressione "Menu" novamente.
Volume	+	32	CD	09	Volume +	Pressione para ajustar para aumentar volume.
	-	32	CD	0C	Volume -	Pressione para ajustar para diminuir o volume.
D Zoom	+	32	CD	08	D Zoom +	Use ▲ para dar zoom na imagem projetada.
	-	32	CD	0B	D Zoom -	Use ▼ para tirar o zoom da imagem projetada.
Formato	Formato	32	CD	15	Formato	Pressionar para selecionar o formato do projetor.
Congelamento	Congelamento	32	CD	06	Congelamento	Pressione para congelar a imagem do projetor.
Comando Remoto	ID	32	CD	3201 ~ 3299		Pressione até que o LED de energia fique piscando então pressione 01 ~ 99 para definir o código remoto particular.
	TODOS	32	CD	32CD		
1/VGA		32	CD	8E	1/VGA	<ul style="list-style-type: none"> Pressione para selecionar a fonte de VGA. Use o teclado numérico número "1".
2/S-Video		32	CD	1D	2/S-Video	<ul style="list-style-type: none"> Pressione para selecionar a fonte de S-Video. Use o teclado numérico número "2".
3/HDMI1		32	CD	16	3/HDMI	<ul style="list-style-type: none"> Pressione para selecionar a fonte de HDMI. Use o teclado numérico número "3".
HDMI2		32	CD	9B	HDMI2	Pressione para selecionar a fonte de HDMI.
4/HDBaseT		32	CD	70	4/HDBaseT	<ul style="list-style-type: none"> Pressione para selecionar fonte HDBaseT. Use o teclado numérico número "4".
5/Video		32	CD	1C	5/Video	<ul style="list-style-type: none"> Pressione para selecionar a fonte de vídeo composto. Use o teclado numérico número "5".
6		32	CD	19	6	Use o teclado numérico número "6".
7		32	CD	1A	7	Use o teclado numérico número "7".
8/YPbPr		32	CD	17	8/YPbPr	<ul style="list-style-type: none"> Pressione para selecionar a fonte de vídeo componente. Use o teclado numérico número "8".
9/DisplayPort		32	CD	9F	9/DisplayPort	<ul style="list-style-type: none"> Pressione para selecionar DisplayPort. Use o teclado numérico número "9".

INFORMAÇÕES ADICIONAIS

Tecla	Código personalizado		Código de dados	Definição de impressão chave	Descrição
	Byte 1	Byte 2	Byte 3		
0/3D	32	CD	89	0/3D	<ul style="list-style-type: none"> • Pressione para seleccionar a fonte 3D. • Use o teclado numérico número "0".

Nota: Se o projetor suporta recursos dinâmicos Eco / Cuidado de Imagem e Mudo AV for pressionado, o consumo de energia da lâmpada se torna 30%.

Usando o botão de Informações

A função de Informações assegura configuração e operação fáceis. Pressione o botão "?" do teclado para abrir o menu de Informações.

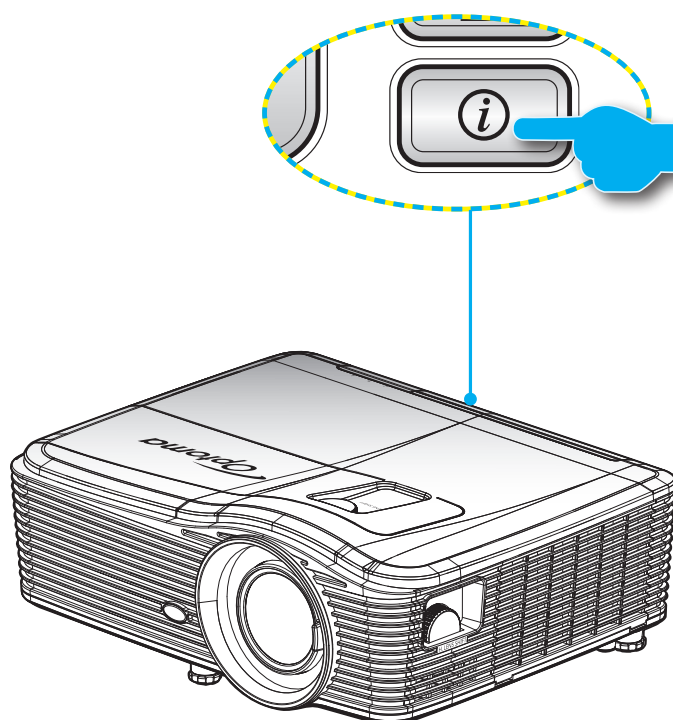

- O botão de **Informação** funciona apenas quando nenhuma fonte de entrada é detectada.

Informações	
Número de série	xxxxxxxxxxx
F/W Version	Principal C01
	MCU C01
	LAN C01
Fonte de entrada atual	VGA 1
Resolução	1280x800
Taxa de Atualização	60.00 Hz
Duração da Lâmpada	
Brilho	0 H
Eco.	0 H
Power	0 H
Duração da Lâmpada	0 H
ID do Projetor	0
Código Remoto	0
Código remoto (Activo)	0
Endereço IP	192.168.1.1
Estado da rede	Ligar
← Sair	

INFORMAÇÕES ADICIONAIS

Solução de problemas

Se você experimentar um problema com seu projetor, consulte as seguintes informações. Se o problema persistir, entre em contacto com revendedor ou a assistência técnica local.

Problemas de imagem

- ❓ *Nenhuma imagem aparece na tela*
 - Certifique-se de que todos os cabos e conexões de alimentação estejam corretas e firmemente conectados, como descrito na seção "Instalação".
 - Certifique-se de que os pinos dos conectores não estejam tortos ou quebrados.
 - Verifique se a lâmpada de projeção foi instalada firmemente. Consulte a seção "Troca da lâmpada".
 - Certifique-se de que você removeu a tampa da lente e de que o projetor está ligado.

- ❓ *A imagem está fora de foco*
 - Certifique-se de que a tampa da lente esteja removida.
 - Ajuste a Alavanca de foco na lente do projetor.
 - Verifique se a tela de projeção está entre a distância do projetor. (Consulte as páginas 69-73).

- ❓ *A imagem é esticada ao exibir um título de DVD de 16:9*
 - Ao reproduzir um DVD anamórfico ou DVD de 16:9, o projetor mostrará a melhor imagem no formato 16:9 no lado do projetor.
 - Se você reproduzir um título de DVD de formato LBX, altere o formato para LBX no OSD do projetor.
 - Se você reproduzir um título de DVD de formato 4:3, altere o formato para 4:3 no OSD do projetor.
 - Se a imagem ainda estiver alongada, também será preciso ajustar a proporção da seguinte maneira:
 - Configure o formato de exibição para a proporção 16:9 (Largo) no reproduzidor de DVD.

- ❓ *A imagem é pequena ou grande demais*
 - Aproxime ou afaste o projetor da tela.
 - Pressione "Menu" no painel do projetor, vá em "Display--> Formato". Experimente configurações diferentes.

- ❓ *A imagem está com as laterais inclinadas:*
 - Se possível, reposicione o projetor para que esteja centrado na tela e abaixo da sua parte inferior.
 - Use "Display--> Trapézio vertical" a partir do OSD para fazer um ajuste.

- ❓ *A imagem está invertida*
 - Selecione "Configuração--> Projeção" do OSD e ajuste a direção de projeção.

INFORMAÇÕES ADICIONAIS

- ❓ *Imagem borrada dobrada*
 - Pressione o botão "Formato 3D" e alterne para "Desligar" para evitar que a imagem normal 2D seja uma imagem borrada dobrada.
- ❓ *Duas imagens, formato lado a lado*
 - Pressione o botão "Formato 3D" para e alterne para "SBS" para o sinal de entrada ser HDMI 1.3 2D 1080i lado a lado.
- ❓ *A imagem não pe exibida em 3D*
 - Verifique se a bateria dos óculos 3D estão esgotadas.
 - Verifique se os óculos 3D estão ligados.
 - Quando o sinal de entrada é HDMI 1.3 2D (1080i meio lado a lado), pressione o botão "Formato 3D" e alterne para "SBS".

Outros problemas

- ❓ *O projetor pára de responder a todos os controles*
 - Se for possível, desligue o projetor, desconecte o cabo de alimentação e espere pelo menos 20 segundos antes de reconectar a alimentação.
- ❓ *A lâmpada queimou ou fez um som de estouro*
 - Quando a lâmpada chegar ao final da sua vida útil, poderá queimar e produzir um som alto de estouro. Caso isso aconteça, não será possível ligar o projetor até que se troque o módulo da lâmpada. Para trocar a lâmpada, siga os procedimentos descritos na seção "Troca da lâmpada", nas páginas 63-64.

Problemas do controle remoto

- ❓ *Se o controle remoto não funcionar*
 - Verifique se o ângulo de operação do controle remoto está dentro de $\pm 15^\circ$, tanto horizontal quanto verticalmente dos receptores de infravermelho no projetor.
 - Certifique-se de que não haja obstruções entre o controle remoto e o projetor. Fique a menos de 5 m da caixa do projetor.
 - Certifique-se de que as pilhas estejam inseridas corretamente.
 - Substitua as pilhas se elas estiverem acabadas.

Indicador de advertência





Quando os indicadores de alerta (ver abaixo) aparecerem, o projetor desligarão automaticamente:

- O indicador do LED da "LAMP" acende em vermelho e se o indicador "Ligar/Espera" piscar em vermelho.
- O indicador do LED da "TEMP" acende em vermelho e se o indicador "Ligar/Espera" piscar em vermelho. Isto indica que o projetor sobre aqueceu. Sob condições normais, o projetor pode ser ligado novamente.
- O indicador do LED da "TEMP" pisca em vermelho e se o indicador "Ligar/Espera" piscar em vermelho.

Desplugue o cabo de alimentação do projetor, aguarde 30 segundos e tente novamente. Se o indicador de alerta acender novamente, contate seu centro de serviço mais próximo para assistência.

INFORMAÇÕES ADICIONAIS

Mensagens das Luzes de LED

Mensagem	 LED de Energia	 LED de Energia	 LED de temperatura	 LED da lâmpada
	(Vermelho)	(Azul)	(Vermelho)	(Vermelho)
Estado de espera (Cabo de alimentação de entrada)	Luz estável			
Ligado (aquecendo)		Piscando (0,5 segundos deslig / 0,5 segundos lig)		
Alimentação ativada e iluminação da lâmpada		Luz estável		
Desligado (Esfriando)		Piscando (0,5 segundos deslig / 0,5 segundos aceso) Voltar a acender constante vermelho quando o ventilador de refrigeração desliga.		
Resumo rápido (100 segundos)		Piscando (0,25 segundos deslig / 0,25 segundos aceso)		
Erro (Falha do ventilador)	Piscando			Luz estável
Erro (Falha do ventilador)	Piscando		Piscando	
Erro (Superaquecimento)	Piscando		Luz estável	
Estado de espera (Modo Burn in)		Piscando		
Queimando (aquecimento)		Piscando		
Queimando (resfriamento)		Piscando		

- Desligar:



- Aviso de lâmpada:

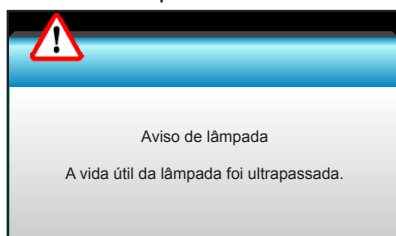

INFORMAÇÕES ADICIONAIS

- Aviso de temperatura:

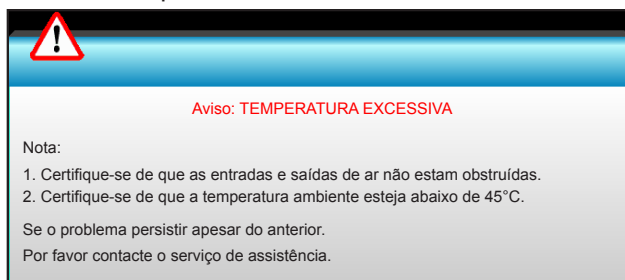

- Falha na ventilação:



- Fora do intervalo de exibição:



INFORMAÇÕES ADICIONAIS

Especificações

Óptico	Descrição
Resolução máxima	- DP: 1920x1200@60Hz - HDMI: 1920x1200@60Hz (RB)
Lente	- Lentes fixas e foco manual - WXGA/1080P/WUXGA/XGA: 11,66mm
Lâmpada	- Modo ECO <= 0,5 W @ 110 / 220VAC - Modo ativo (> 0,5 W; < 3 W) @ 110 / 220VAC
Tamanho de imagem (diagonal)	- XGA: 30" ~ 300" - WXGA: 27,97" ~ 302" - 1080P: 28,59" ~ 303" - WUXGA: 29,38" ~ 305,6"
Distância de projecção	- XGA: 0,5 ~ 5m - WXGA: 0,5 ~ 5,4m - 1080p: 0,5 ~ 5,3m - WUXGA: 0,5 ~ 5,2m

Elétrico	Descrição
Entradas	HDMI, HDMI MHL (2.0), conector mini USB-B (atualização de firmware), porta S-Vídeo, DisplayPort, conector VGA2 Entrada/ YPbPr, conector VGA2 Entrada/ YPbPr, porta Áudio3-Entrada(Vídeo / S-Vídeo) , Audio1-Entrada(VGA1), porta Audio2-Entrada(VGA2)
Saídas	Conector VGA de saída, porta de saída de áudio, USB Power Out (1,5A)
Porta LAN com Fio	1xRJ-45 (10/100 BASE-T/100 BASE-TX)
Porta de serviço	Conector RS232C, sincronização 3D VESA, remoto com fio
Reprodução de cores	1073,4 milhões de cores
Taxa de verificação	- Taxa de leitura Horizontal: 15,375~91,146 KHz - Taxa de leitura Vertical: 24~85 Hz (120 Hz para o recurso 3D)
Compatibilidade de Sincronização	Sincronização separada
Autofalante embutido	Sim, 10W
Requisitos de Energia	100 - 240V AC 50/60Hz
Corrente de entrada	2,5-1,0 A
Consumo de energia (valor típico)	
Modo ECO desligado	365W±3%
Modo ECO	292W±3%

Mecânico	Descrição
Orientação de instalação	Frente-Desktop, Traseira-Desktop, Frente-teto, Teto Traseira
Dimensões	- 424 mm (L)x344 mm (P)x120 mm (A) (sem pés) - 424 mm (L)x344 mm (P)x160 mm (A) (com pés)
Peso	5,2 kg
Condições ambientais	Operacional: 5 ~ 40 ° C em modo brilhante (modo normal) de 10% a 85% de umidade (sem condensação) Operacional: 5 ~ 45 ° C em modo ECO (modo normal) de 10% a 85% de umidade (sem condensação)

Nota: Todas as especificações estão sujeitas a mudanças sem aviso.



INFORMAÇÕES ADICIONAIS

Escritórios globais da Optoma

Para serviço ou suporte, entre em contato com o escritório local.



EUA

3178 Laurelview Ct.
Fremont, CA 94538, USA
www.optomausa.com

 888-289-6786
 510-897-8601
 services@optoma.com



Canadá

3178 Laurelview Ct.
Fremont, CA 94538, USA
www.optomausa.com

 888-289-6786
 510-897-8601
 services@optoma.com

América Latina

3178 Laurelview Ct.
Fremont, CA 94538, USA
www.optomausa.com

 888-289-6786
 510-897-8601
 services@optoma.com



Europa

Unit 1, Network 41, Bourne End Mills
Hemel Hempstead, Herts,
HP1 2UJ, United Kingdom
www.optoma.eu
Telefone de serviço:
+44 (0)1923 691865

 +44 (0) 1923 691 800
 +44 (0) 1923 691 888
 service@tsc-europe.com



Benelux BV

Randstad 22-123
1316 BW Almere
The Netherlands
www.optoma.nl

 +31 (0) 36 820 0253
 +31 (0) 36 548 9052



França

Bâtiment E
81-83 avenue Edouard Vaillant
92100 Boulogne Billancourt, France

 +33 1 41 46 12 20
 +33 1 41 46 94 35
 savoptoma@optoma.fr



Espanha

C/ José Hierro,36 Of. 1C
28522 Rivas VaciaMadrid,
Spain

 +34 91 499 06 06
 +34 91 670 08 32



Alemanha

Wiesenstrasse 21 W
D40549 Düsseldorf,
Germany

 +49 (0) 211 506 6670
 +49 (0) 211 506 66799
 info@optoma.de

Escandinávia



Lerpeveien 25
3040 Drammen
Norway

 +47 32 98 89 90
 +47 32 98 89 99
 info@optoma.no

PO.BOX 9515
3038 Drammen
Norway

Coréia

WOOMI TECH.CO.,LTD.
4F,Minu Bldg.33-14, Kangnam-Ku,
seoul,135-815, KOREA

 +82+2+34430004
 +82+2+34430005



Japão

東京都足立区綾瀬3-25-18
株式会社オーエス
コンタクトセンター:0120-380-495

 info@os-worldwide.com
www.os-worldwide.com



Taiwan

12F., No.213, Sec. 3, Beixin Rd.,
Xindian Dist., New Taipei City 231,
Taiwan, R.O.C.
www.optoma.com.tw

 +886-2-8911-8600
 +886-2-8911-6550
 services@optoma.com.tw
asia.optoma.com



Hong Kong

Unit A, 27/F Dragon Centre,
79 Wing Hong Street,
Cheung Sha Wan,
Kowloon, Hong Kong

 +852-2396-8968
 +852-2370-1222
www.optoma.com.hk

China

5F, No. 1205, Kaixuan Rd.,
Changning District
Shanghai, 200052, China

 +86-21-62947376
 +86-21-62947375
www.optoma.com.cn

