

پروژکتور DLP®

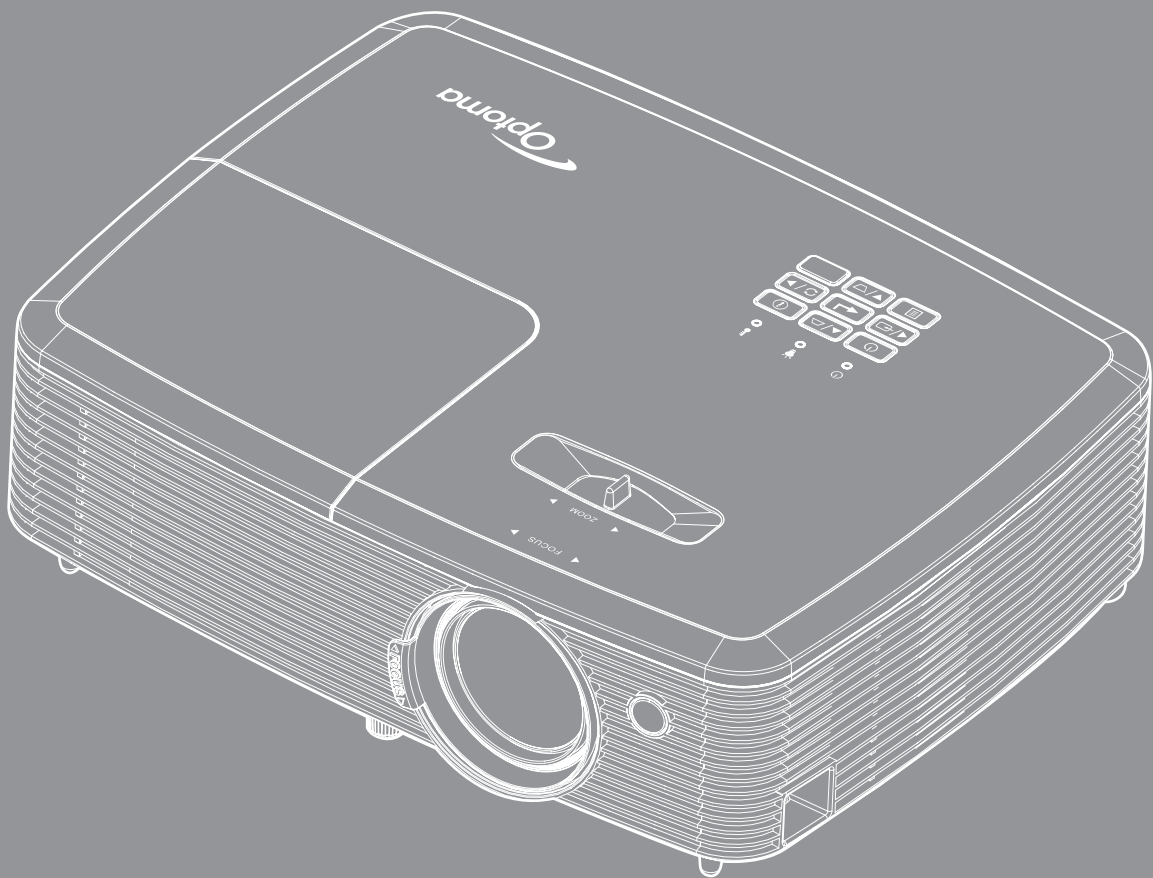

۴ ایمنی

۴ دستورالعمل های ایمنی مهم
۵ اطلاعات ایمنی سه بعدی
۶ حق تکثیر
۶ سلب مسئولیت
۶ به رسمیت شناختن علامت تجاری
۷ FCC
۷ اعلامیه تطابق برای کشورهای اروپایی
۷ WEEE

۸ مقدمه

۸ نمای کلی جعبه محصول
۸ لوازم جانبی های استاندارد
۸ لوازم جانبی های اختیاری
۹ نمای کلی محصول
۱۰ اتصالات
۱۲ صفحه کلید
۱۳ کنترل از راه دور ۱
۱۴ کنترل از راه دور ۲

۱۵ نصب و راه اندازی

۱۵ نصب پروژکتور
۱۶ اتصال منابع به پروژکتور
۱۹ تنظیم تصویر پخش شده

۲۲ استفاده از پروژکتور

۲۲ روشن/خاموش کردن پروژکتور
۲۳ انتخاب یک منبع ورودی

۲۴ استفاده از پروژکتور

۲۴ پیمایش و ویژگی های منو
۲۵ OSD
۳۴ نمایش منوی تنظیمات تصویر
۳۶ نمایش منوی سه بعدی
۳۷ نمایش منوی نسبت ابعادی
۴۰ نمایش منوی ماسک لبه
۴۰ نمایش منوی زوم
۴۰ نمایش منوی جابجایی تصویر
۴۰ منوی انحراف تصویر را نمایش دهید
۴۱ منوی قطع صدا
۴۱ منوی بلندی صدا
۴۱ منوی عملکرد ورودی صدا ۲



۴۱ منوی بلندی صدای میکروفون
۴۱ منوی تنظیم پخش
۴۱ منوی تنظیم نوع صفحه
۴۱ منوی تنظیمات لامپ
۴۲ منوی تنظیمات فیلتر
۴۲ منوی تنظیمات برق
۴۳ منوی امنیت تنظیمات
۴۳ منوی تنظیم الگوی آزمایشی
۴۳ منوی تنظیمات راه دور
۴۳ منوی تنظیم شناسه پخش
۴۴ منوی گزینه های تنظیم
۴۵ منوی تنظیم بازنشانی
۴۵ منوی شبکه LAN (برای نوع ۲)
۴۶ منوی کنترل شبکه
۴۷ منوی تنظیمات کنترل شبکه
۵۲ منوی اطلاعات

۵۳ تعمیر و نگهداری

۵۳ تعویض لامپ
۵۵ نصب و تمیز کردن فیلتر گرد و خاک

۵۴ اطلاعات بیشتر

۵۶ رزولوشن های سازگار
۵۹ اندازه تصویر و فاصله پخش
۶۱ ابعاد پروژکتور و نصب دستگاه در سقف
62 کدهای کنترل از راه دور IR 1
64 کدهای کنترل از راه دور IR 2
۶۶ عیب یابی
۶۸ نشانگر هشدار
۷۱ دفاتر بین المللی Optoma

<p>علامت صاعقه با یک پیکان در نوک که درون مثلث متساوی الاضلاع قرار دارد، برای این است که به کاربر اخطار دهد "ولتاژ خطرناک" بدون عایق درون محفظه دستگاه موجود است و قدرت آن به اندازه ای است که خطر برق گرفتگی برای فرد ایجاد نماید.</p>	
<p>علامت تعجب درون مثلث متساوی الاضلاع نشان دهنده اخطار به کاربر در مورد وجود دستورالعمل های مهمی برای کارکرد و نگهداری (سرویس) در دفترچه های همراه دستگاه است.</p>	

لطفاً تمامی هشدارها، اقدامات احتیاطی و اصول نگهداری پیشنهاد شده در این دفترچه راهنمای کاربر را دنبال کنید.

دستورالعمل های ایمنی مهم

- جلوی شکاف های تهویه دستگاه را نگیرید. برای اطمینان از عملکرد صحیح پروژکتور و برای محافظت در برابر گرم شدن بیش از حد دستگاه، توصیه می شود پروژکتور را در محلی نصب کنید که تهویه و گردش هوا در آن مسدود نباشد. به عنوان مثال، پروژکتور را روی میز شلوغ، میل، تخت خواب و غیره قرار ندهید. پروژکتور را درون فضای بسته ای همچون قفسه کتاب یا کابینت که جریان هوا در آن گردش ندارد، نگذارید.
- برای کاهش احتمال بروز آتش سوزی یا برق گرفتگی، پروژکتور را در معرض باران یا رطوبت قرار ندهید. دستگاه را در نزدیکی منابع گرمایی همچون رادیاتورها، بخاری ها، فر یا هر وسیله دیگری همچون آمپلی فایر که از خود حرارت تولید می کند، نصب نکنید.
- اجازه ندهید اشیاء یا مایعات وارد پروژکتور شوند. آنها می توانند با نقاط دارای ولتاژ بالا تماس پیدا کرده و با برقراری اتصال کوتاه باعث بروز آتش سوزی یا شوک الکتریکی شوند.
- تحت شرایط زیر استفاده نکنید:
 - در محیط های شدیداً گرم، سرد یا شرجی.
 - (i) اطمینان یابید که دمای محیط مابین ۵ - ۴۰ درجه سلسیوس باشد
 - (ii) رطوبت نسبی، میزان ۱۰٪ ~ ۸۵٪ است
 - در محیط های دارای گرد و خاک بیش از حد.
 - نزدیک هر وسیله ای که میدان مغناطیسی قوی تولید می کند.
 - در معرض تابش مستقیم آفتاب.
- در مکان هایی که ممکن است گازهای قابل اشتعال یا گازهای منفجره در جو وجود داشته باشد، از پروژکتور استفاده نکنید. لامپ موجود در داخل پروژکتور در طول عملیات بسیار داغ می شود و ممکن است گازها مشتعل شده و منجر به آتش سوزی شود.
- در صورتی که دستگاه در قسمت بدنه آسیب دیده یا صدمه دیده است، از آن استفاده نکنید. آسیب یا صدمه به دستگاه شامل موارد زیر است (اما به آنها محدود نمی شود):
 - دستگاه افتاده باشد.
 - سیم برق یا دوشاخه صدمه دیده باشد.
 - روی پروژکتور مایعات ریخته باشد.
 - پروژکتور در معرض باران یا رطوبت بوده است.
 - شینی به درون پروژکتور افتاده است یا چیزی درون آن شل شده است.
- پروژکتور را روی یک سطح بی ثبات قرار ندهید. ممکن است پروژکتور از روی سطح بیافتد و منجر به آسیب شود یا ممکن است پروژکتور آسیب ببیند.
- جلوی نوری را که در هنگام عملیات از لنزهای پروژکتور بیرون می آید، مسدود نکنید. این نور به شیء حرارت خواهد داد و ممکن است ذوب شده، موجب سوختگی یا آتش سوزی شود.
- لطفاً پروژکتور را باز یا قطعات آن را پیاده نکنید، زیرا ممکن است باعث بروز برق گرفتگی شود.
- سعی نکنید خودتان دستگاه را سرویس کنید. باز کردن یا برداشتن پوشش دستگاه ممکن است شما را در معرض ولتاژ خطرناک یا خطرات دیگر قرار دهد. پیش از ارسال دستگاه برای تعمیر، لطفاً با Optoma تماس بگیرید.
- برای مشاهده علائم مربوط به ایمنی، بدنه دستگاه را ببینید.
- دستگاه را تنها پرسنل تعمیرات مناسب باید تعمیر کنند.

- تنها از ضمایم/لوازم فرعی تعیین شده توسط تولید کننده استفاده کنید.
 - در طول عملیات به طور مستقیم به لنزهای پروژکتور نگاه نکنید. نور درخشان ممکن است به چشمان شما آسیب وارد کند.
 - لطفاً در هنگام تعویض لامپ، اجازه دهید تا پروژکتور خنک شود. طبق دستورالعمل موجود در صفحات ۵۳ تا ۵۴ عمل نمایید.
 - این پروژکتور خود می تواند طول عمر مفید لامپ را تشخیص دهد. لطفاً در صورت مشاهده پیام های هشدار، حتماً لامپ را تعویض نمایید.
 - پس از تعویض مدول لامپ، عملکرد "تنظیم مجدد لامپ" را از طریق منوی "تنظیمات | تنظیمات لامپ" موجود بر روی صفحه نمایشگر اجرا و تنظیم کنید.
 - در هنگام خاموش کردن پروژکتور، لطفاً دقت کنید که چرخه خنک سازی پیش از قطع برق تکمیل شده باشد. ۹۰ ثانیه به پروژکتور فرصت دهید تا خنک شود.
 - هنگامی که لامپ به پایان عمر مفید خود نزدیک می شود، پیام "عمر مفید لامپ تمام شده است." بر روی صفحه نشان داده می شود. برای تعویض لامپ، لطفاً هر چه سریع تر با فروشنده یا مرکز خدمات محلی خود تماس بگیرید.
 - پیش از تمیز کردن دستگاه، آن را خاموش کرده و دوشاخه را از برق بکشید.
 - برای تمیز کردن قسمت نمایشگر، از یک پارچه نرم و مایع شستشوی ضعیف استفاده کنید. از پاک کننده های ساینده، موم یا حلال ها برای تمیز کردن دستگاه استفاده نکنید.
 - اگر از دستگاه برای مدت طولانی استفاده نمی کنید، آن را از برق بکشید.
- توجه:** با به پایان رسیدن طول عمر مفید لامپ، تا زمانی که لامپ تعویض نکرده، پروژکتور روشن نمی شود. برای تعویض لامپ، دستورالعمل عنوان شده در بخش "تعویض لامپ" در صفحات ۵۳ تا ۵۴ را دنبال کنید.
- پروژکتور را در مکان هایی که احتمال لرزش یا برق گرفتگی در آنجا وجود دارد، نصب نکنید.
 - با دست برهنه لنزها را لمس نکنید
 - قبل از نگهداری، باتری/بارتی ها را از کنترل از راه دور بیرون بیاورید. اگر باتری/بارتی ها برای مدت طولانی در کنترل از راه دور باقی بمانند، ممکن است نشت کنند.
 - در مکان هایی که ممکن است دود ناشی از نفت یا سیگار در آنجا وجود داشته باشد از پروژکتور استفاده نکنید یا پروژکتور را نگهداری نکنید، زیرا ممکن است اثر منفی روی کیفیت عملکرد پروژکتور بگذارد.
 - لطفاً دستورالعمل نصب و راه اندازی صحیح پروژکتور را رعایت کنید زیرا نصب غیر استاندارد می تواند بر عملکرد پروژکتور تاثیر بگذارد.
 - از یک نوار قدرت و یا محافظ نوسان استفاده کنید. زیرا قطع یا افت جریان برق می تواند دستگاه ها را خراب کند.

اطلاعات ایمنی سه بعدی

لطفاً قبل از اینکه شما یا کودک شما از قابلیت ی سه بعدی استفاده کنید، تمام هشدارها و اقدامات احتیاطی توصیه شده را رعایت نمایید.

هشدار

کودکان و نوجوانان ممکن است بیشتر در معرض مشکلات سلامت در ارتباط با مشاهده سه بعدی قرار بگیرند و باید در هنگام مشاهده این تصاویر، تحت کنترل دقیق باشند.

هشدار در مورد بیماری صرع حساس به نور و سایر خطرهای سلامت

- ممکن است برخی از مشاهده کنندگان هنگامی که در برابر تصاویر چشمک زن یا نورهای موجود در برخی از تصاویر پروژکتور را بازی های ویدیویی قرار می گیرند، دچار حمله صرع یا حمله قلبی شوند. اگر به بیماری صرع یا حملات قلبی دچار شده اید یا سابقه چنین مواردی در خانواده شما وجود دارد، لطفاً قبل از استفاده از عملکرد سه بعدی با پزشک متخصص خود تماس بگیرید.
- حتی افرادی که شخصاً یا در خانواده خود دچار بیماری صرع یا حمله قلبی نشده اند، ممکن است در برخی از شرایط نامشخص دچار صرع حساس به نور شوند.
- زنان باردار، افراد مسن، افرادی که از مشکلات حاد پزشکی رنج می برند یا کسانی که دچار بیخوابی هستند یا اینکه الکل مصرف کرده اند، نباید از عملکرد سه بعدی این دستگاه استفاده کنند.
- در صورتی که با هر کدام از علائم زیر روبرو شدید، فوراً مشاهده تصاویر سه بعدی را متوقف کرده و با یک پزشک متخصص مشورت کنید: (۱) انحراف در دید؛ (۲) سردرد خفیف؛ (۳) سرگیجه؛ (۴) حرکات غیرارادی مانند حرکت چشم یا گرفتگی عضلات؛ (۵) سردرگمی؛ (۶) حالت تهوع؛ (۷) از دست دادن هوشیاری؛ (۸) استفراغ؛ (۹) دل درد؛ و/یا (۱۰) فراموش کردن جهت. ممکن است کودکان و نوجوانان بیشتر در معرض چنین علائمی باشند. والدین باید مراقب فرزندان خود باشند و از آنها بپرسند که آیا دچار چنین علائمی شده اند یا خیر.

- همچنین مشاهده تصاویر سه بعدی ممکن است سبب ایجاد مشکل در دفع، تأثیر بر آگاهی، کشش چشم و یا کم شدن ثبات در هنگام نشستن شود. توصیه می شود که کاربران چندین بار نفس عمیق بکشند تا احتمال بروز چنین مشکلاتی کم شود. اگر در چشمان خود آثار خستگی یا خشکی مشاهده می کنید یا اگر علائم بالا را مشاهده کردید، فوراً استفاده از دستگاه را متوقف کرده و حداقل تا سی دقیقه پس از بروز این علائم، مجدداً از دستگاه استفاده نکنید.
- مشاهده سه بعدی در حالی که در فاصله بسیار نزدیکی به دستگاه هستید و برای مدت زمان طولانی، می تواند بر بینایی شما تأثیر بگذارد. فاصله مناسب برای مشاهده باید حداقل سه برابر اندازه صفحه باشد. توصیه می شود که چشمان شما در هنگام مشاهده با صفحه هم تراز باشد.
- مشاهده تصاویر سه بعدی در حالی که عینک سه بعدی زده اید برای مدت زمان طولانی، می تواند سبب ایجاد سردرد و خستگی شود. اگر دچار خستگی، سردرد یا سرگیجه هستید، مشاهده تصاویر سه بعدی را متوقف کرده و استراحت کنید.
- از به کار بردن عینک های سه بعدی برای هر هدفی بجز مشاهده تصاویر سه بعدی خودداری کنید.
- پوشیدن عینک های سه بعدی برای انجام کارهای دیگر (بعنوان عینک معمولی، عینک ضدآفتاب، عینک محافظ و دیگر موارد) ممکن است از لحاظ فیزیکی خطرناک باشد و بینایی شما را تضعیف کند.
- مشاهده تصاویر سه بعدی می تواند در بعضی از مشاهده کنندگان سبب ایجاد انحراف در بینایی شود. همچنین، پروژکتور سه بعدی خود را در نزدیکی دیوار، کابل، بالکن یا دیگر اجسامی که ممکن است دور آن پیچیده شود، به آن برخورد کند، زمین بیفتد یا بشکند، قرار ندهید.

حق تکثیر

این نشریه، از جمله تمام عکس ها، تصاویر و نرم افزار، تحت حفاظت قوانین حق تکثیر بین المللی قرار دارد، و تمام حقوق آن محفوظ است. این راهنما، یا هر یک از مطالب مندرج در آن، را نمی توان بدون اخذ رضایت کتبی از نویسنده تکثیر کرد.

© حق تکثیر ۲۰۱۶

سلب مسئولیت

اطلاعات موجود در این سند می تواند بدون اطلاع قبلی تغییر کند. سازنده هیچگونه مسئولیتی در قبال ارائه یا تضمین محتویات آن بر عهده ندارد و به ویژه از هر گونه ضمانت ضمنی تجاری بودن یا تناسب آن با یک هدف خاص سلب مسئولیت می کند. سازنده از حق تجدید نظر این نشریه و اعمال تغییرات گاه به گاه در محتویات آن برخوردار است بدون اینکه ملزم باشد افراد را از چنین تجدیدنظر یا تغییراتی مطلع سازد.

به رسمیت شناختن علامت تجاری

Kensington یک علامت تجاری ثبت شده آمریکا برای شرکت برند ACCO با ثبت مجاز و برنامه های در حال بررسی در سایر کشورها در سراسر جهان می باشد.

HDMI، HDMI Logo و High-Definition Multimedia Interface، مارک های تجاری یا مارک های تجاری ثبت شده HDMI Licensing LLC در ایالات متحده آمریکا و سایر کشورها هستند.

DLP®، DLP Link و لوگوی DLP علائم تجاری ثبت شده شرکت Texas Instruments بوده و BrilliantColor™ علامت تجاری Texas Instruments است.

سایر نام های محصول که در این راهنما از آنها استفاده شده است، اموال مالکان مربوطه آنها بوده و شناخته شده هستند.

DARBEE علامت تجاری شرکت Darbee Products است.

MHL، Mobile High-Definition Link و لوگوی MHL علائم تجاری یا علائم تجاری ثبت شده شرکت MHL Licensing, LLC هستند.

این دستگاه تست شده و نتایج نشان داده است که با محدودیت های موجود برای دستگاه های دیجیتالی کلاس B عنوان شده در بخش ۱۵ از قوانین FCC مطابقت دارد. محدودیت های یاد شده برای ایجاد ایمنی مناسب در برابر مداخله زیان بخش برای نصب خانگی وضع شده اند. این دستگاه انرژی فرکانس رادیویی را تولید، استفاده و پخش می کند و در صورتی که طبق دستورالعمل ارائه شده نصب و استفاده نگردد، ممکن است برای دستگاه های رادیویی مداخله زیان بخش تولید کند.

با این حال، ضمانتی وجود ندارد که در صورت نصب درست هم مداخله صورت نگیرد. در صورتی که دستگاه مداخله زیان بخش برای رادیو و تلویزیون تولید کند که می توان آن را با خاموش و روشن کردن مجدد دستگاه مشخص کرد، به کاربر توصیه می شود مداخله را با استفاده از یک یا چند راه حل زیر بر طرف نماید:

- جهت آنتن دستگاه را عوض کنید یا در مکان دیگری قرار دهید.
- فاصله میان دستگاه و دریافت کننده را افزایش دهید.
- دستگاه را به پریزی وصل کنید که مدار آن با مدار پریزی که دریافت کننده به آن متصل است، متفاوت باشد.
- برای راهنمایی با فروشنده با تعمیر کار ماهر رادیو و تلویزیون مشورت کنید.

اخطار: کابل های محافظت شده

به منظور رعایت قوانین FCC، تمامی اتصالات به دستگاه های دیگر باید با استفاده از کابل های محافظت شده صورت گیرد.

احتیاط

ایجاد تغییرات و اصلاحاتی که به تایید شرکت سازنده نرسیده باشد، اختیار کاربر در استفاده از پروژکتور را که بر اساس Federal Communications Commission به او داده شده است، از او سلب می کند.

شرایط استفاده

این دستگاه با بخش ۱۵ قوانین FCC مطابقت دارد. استفاده از دستگاه با پذیرش شرایط زیر امکان پذیر است:

۱. دستگاه نباید باعث بروز مداخله زیان بخش شود و
۲. این دستگاه باید هر گونه مداخله ای را بپذیرد؛ از جمله مداخله ای که باعث بروز عملکرد ناخوشایند شود.

اخطار: کاربران در کانادا

این دستگاه دیجیتالی کلاس B از قوانین Canadian ICES-003 تبعیت می کند.

Remarque à l'intention des utilisateurs canadiens

Cet appareil numérique de la classe B est conforme à la norme NMB-003 du Canada

اعلامیه تطابق برای کشورهای اروپایی

- دستورالعمل EC/108/EMC 2004 (شامل اصلاحات)
- دستورالعمل ولتاژ پایین EC/95/2006
- دستورالعمل R & TTE 1999/5/EC (در صورتی که دستگاه عملکرد RF دارد)

WEEE

دستورالعمل دفع

برای دور انداختن، دستگاه را به سطل زباله نیندازید. برای به حداقل رساندن آلودگی و محافظت هر چه بیشتر از محیط زیست، لطفاً دستگاه را بازیافت کنید.



نمای کلی جعبه محصول

با دقت بسته بندی را باز کنید و مطمئن شوید که تمام موارد فهرست شده در زیر در قسمت لوازم جانبی استاندارد را دارید. برخی از موارد در قسمت لوازم جانبی اختیاری ممکن است بسته به مدل، مشخصات و منطقه خرید شما موجود نباشند. لطفاً موضوع را با محل خرید خود بررسی کنید. برخی از لوازم جانبی ممکن است در منطقه های مختلف متفاوت باشند.

کارت ضمانت فقط در برخی مناطق خاص عرضه می شود. لطفاً برای دریافت اطلاعات بیشتر، با فروشنده خود تماس بگیرید.

لوازم جانبی های استاندارد

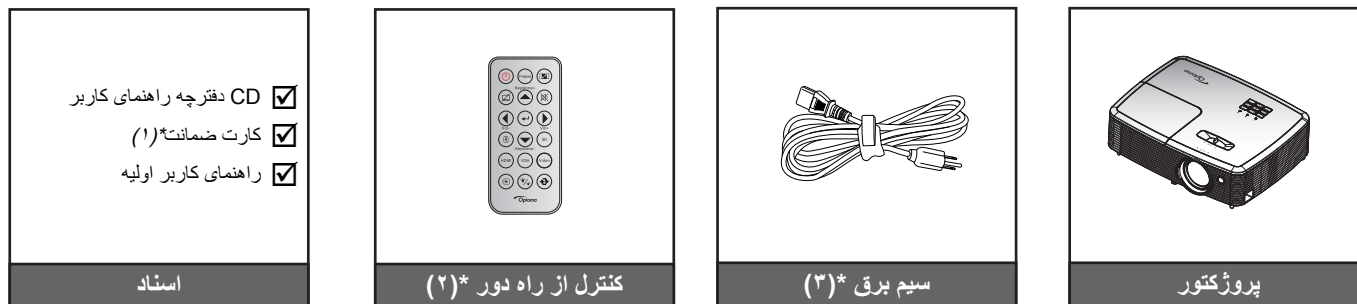

توجه:

- کنترل از راه دور همراه با باتری عرضه می شود.
- *(۱) برای دسترسی به اطلاعات ضمانتنامه در اروپا، به سایت www.optomaeurope.com مراجعه کنید.
- *(۲) کنترل از راه دور ممکن است در عمل بسته به منطقه متفاوت باشد.
- *(۳) سیم برق به منطقه بستگی دارد.

لوازم جانبی های اختیاری

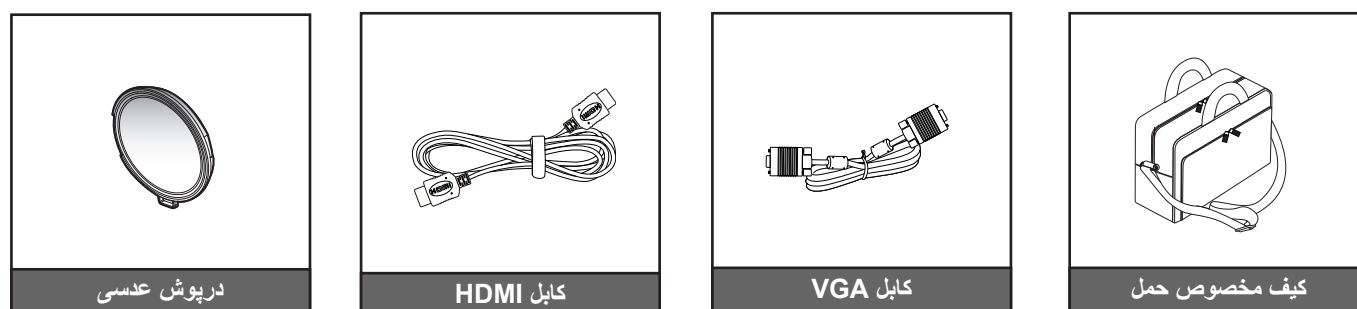

توجه: بسته به مدل، مشخصات و منطقه، لوازم جانبی های اختیاری متفاوت هستند.

نمای کلی محصول

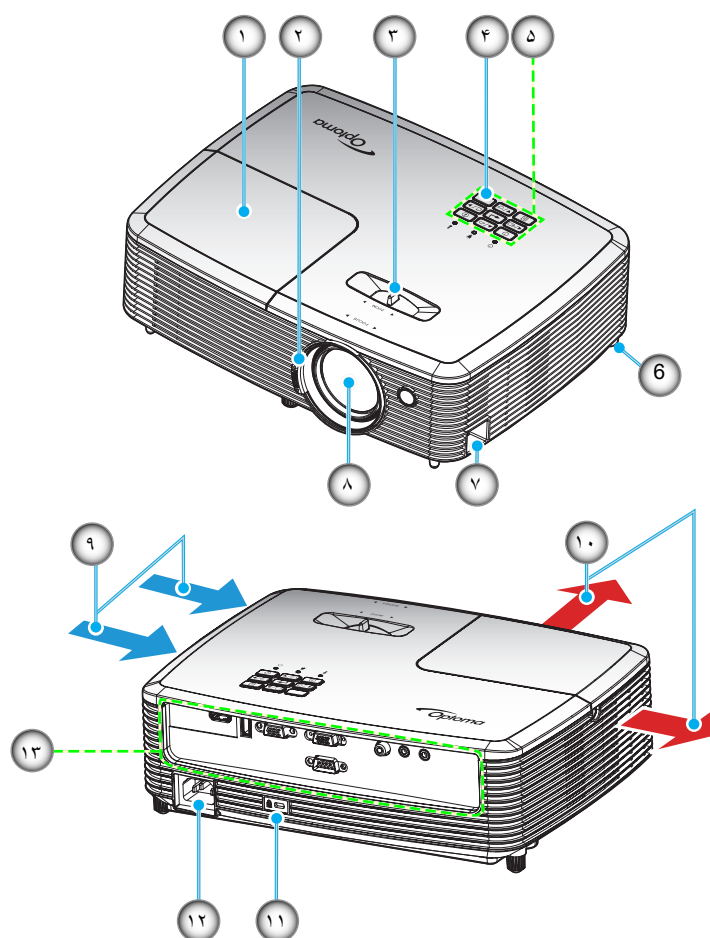

توجه: از مسدود کردن قسمت های تهویه پروژکتور خودداری کنید.

مورد	عدد	مورد	عدد
	.۸	روکش لامپ	.۱
عدسی	.۹	کلید چرخان فوکوس	.۲
تهویه (ورودی)	.۱۰	اهرم زوم	.۳
تهویه (خروجی)	.۱۱	گیرنده های مادون قرمز	.۴
پورت قفل Kensington™	.۱۲	صفحه کلید	.۵
محل اتصال برق	.۱۳	پایه تنظیم شیب	.۶
محل اتصالات ورودی/خروجی		نوار امنیتی	.۷

نوع ۱ XGA/ WXGA

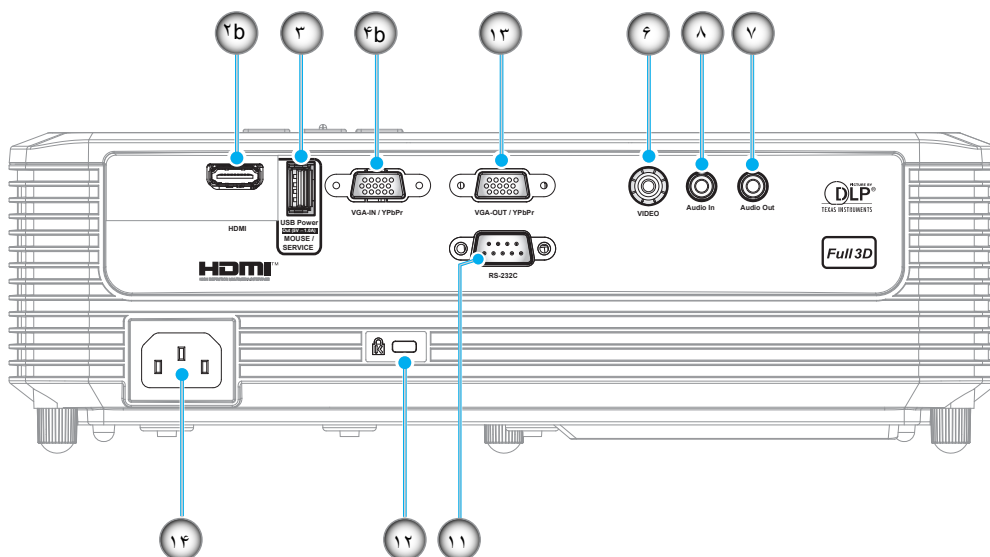

نوع ۲ XGA/ WXGA

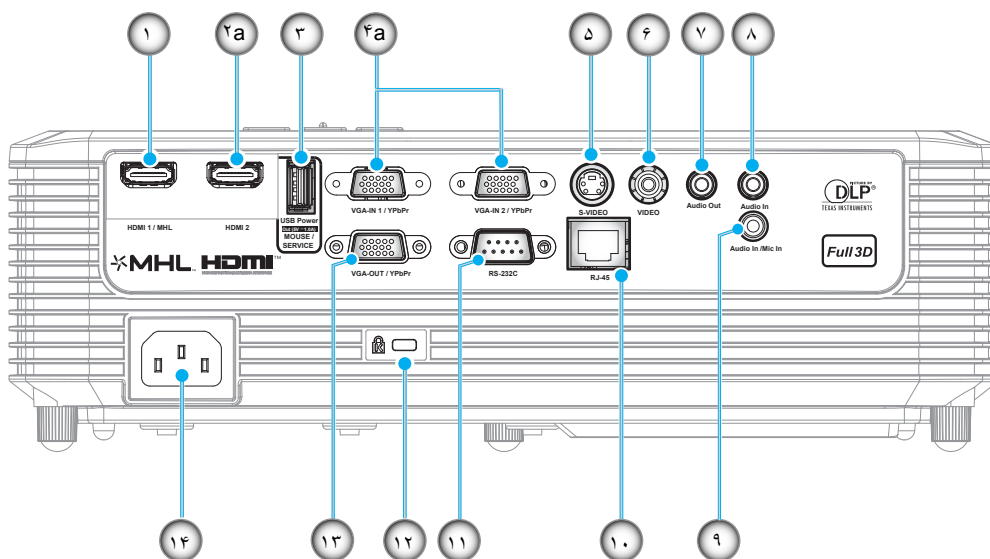

نام تنظیمی		مورد	عدد
نوع ۲ XGA/ WXGA	نوع ۱ XGA/ WXGA		
√	N/A	رابط HDMI 1/ MHL	۱.
√	√	رابط HDMI 2 (a) رابط HDMI (b)	۲.
*√	*√	رابط خروجی برق USB (۵ ولت=۱ آمپر) / ماوس / رابط سرویس	۳.
√ (x۲)	√	رابط VGA-IN 1 / YPbPr (a) و رابط VGA-IN 2 / YPbPr رابط VGA-IN / YPbPr (b)	۴.
√	N/A	رابط S-Video	۵.
√	√	رابط مرکب	۶.
√	√	رابط خروجی صدا	۷.
√ (x۲)	√	رابط ورودی صدا	۸.
√	N/A	رابط ورودی صدا / ورودی میکروفون	۹.
√	N/A	رابط RJ-45	۱۰.
√	√	رابط RS-232C	۱۱.
√	√	پورت قفل Kensington™	۱۲.
√	√	خروجی VGA / رابط YPbPr	۱۳.
√	√	محل اتصال برق	۱۴.

توجه: "√" به این معنی است که این مورد پشتیبانی می شود، "N/A" به این معنی است که این مورد در دسترس نیست.

توجه:

- ماوس از راه دور به کنترل از راه دور مخصوص نیاز دارد.
- *این مدل از ماوس / سرویس پشتیبانی می کند.

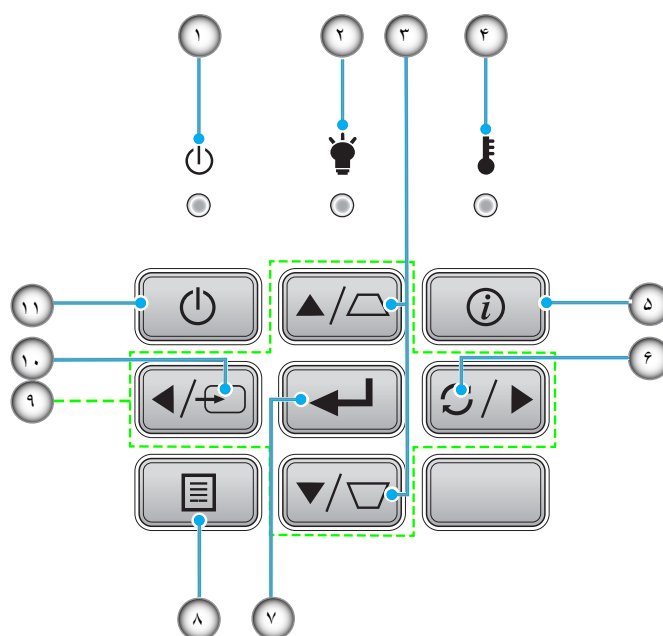

مورد	عدد	مورد	عدد
ورود	.۷	دیود نوری روشن/آماده بکار	.۱
فهرست عملکرد دستگاه	.۸	چراغ لامپ	.۲
کلیدهای انتخاب چهارجهتی	.۹	تنظیم انحراف تصویر	.۳
منبع	.۱۰	چراغ درجه حرارت	.۴
برق	.۱۱	اطلاعات	.۵
		انطباق مجدد	.۶

کنترل از راه دور ۱

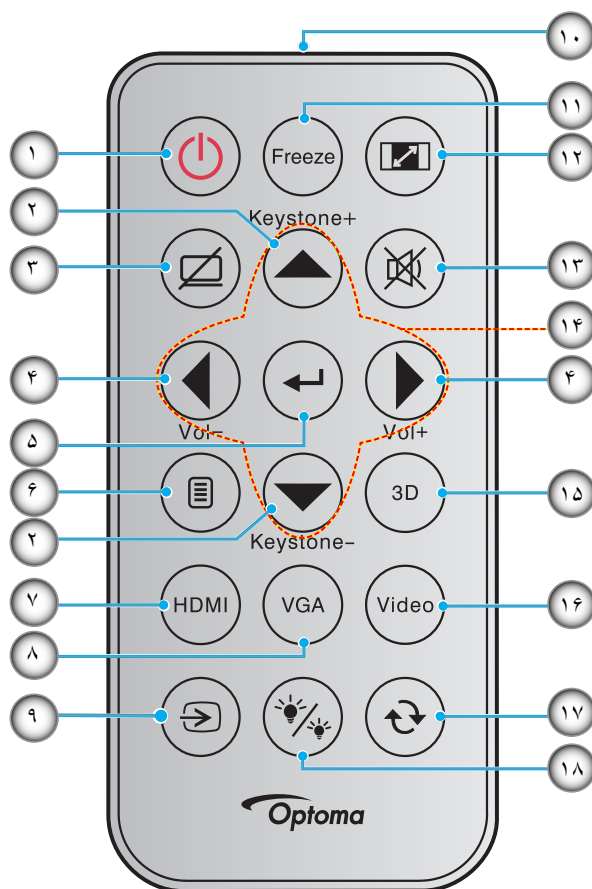

مورد	عدد	مورد	عدد
IR LED نشانگر	۱۰	روشن/خاموش	۱
بی حرکت	۱۱	تنظیم انحراف تصویر +/-	۲
نسبت ابعادی تصویر	۱۲	حذف تصویر	۳
خاموشی صدا	۱۳	درجه صدا + / -	۴
کلیدهای انتخاب چهار جهتی	۱۴	ورود	۵
سه بعدی	۱۵	فهرست عملکرد دستگاه	۶
ویدئو	۱۶	HDMI	۷
همگامسازی مجدد	۱۷	VGA	۸
انتخاب حالتهای روشنایی	۱۸	منبع	۹

توجه:

- کنترل از راه دور ممکن است در عمل بسته به منطقه متفاوت باشد.
- برخی از کلیدها ممکن است برای مدل هایی که از این ویژگی ها پشتیبانی نمی کنند، عملکردی نداشته باشند.
- قبل از استفاده از کنترل از راه دور برای اولین بار، نوار عایق شفاف را بردارید. برای نصب باتری به صفحه ۲۰ مراجعه کنید.

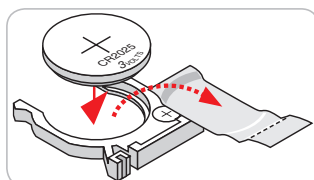

کنترل از راه دور ۲

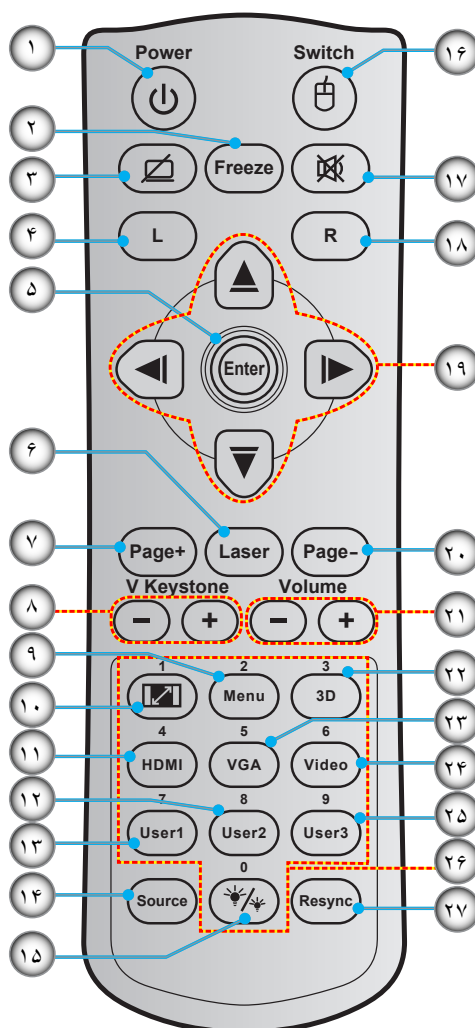

مورد	عدد	مورد	عدد
انتخاب حالتهای روشنایی	۱۵	روشن/خاموش	۱
ماوس روشن/خاموش	۱۶	بی حرکت	۲
خاموشی صدا	۱۷	صفحه خالی / قطع صدا	۳
کلیک راست ماوس	۱۸	کلیک چپ ماوس	۴
کلیدهای انتخاب چهارجهتی	۱۹	ورود	۵
صفحه -	۲۰	لیزر	۶
درجه صدا + / -	۲۱	صفحه +	۷
منوی سه بعدی روشن/خاموش	۲۲	تصحیح عمودی تصویر +/-	۸
VGA	۲۳	فهرست عملکرد دستگاه	۹
ویدئو	۲۴	نسبت ابعادی تصویر	۱۰
کاربر ۳	۲۵	HDMI	۱۱
صفحه کلید عددی (۰ تا ۹)	۲۶	کاربر ۲	۱۲
همگامسازی مجدد	۲۷	کاربر ۱	۱۳
		منبع	۱۴

توجه:

کنترل از راه دور ممکن است در عمل بسته به منطقه متفاوت باشد. برخی از کلیدها ممکن است برای مدل هایی که از این ویژگی ها پشتیبانی نمی کنند، عملکردی نداشته باشند.

نصب و راه اندازی

نصب پروژکتور

پروژکتور شما طوری طراحی شده است تا در یکی از چهار موقعیت احتمالی نصب شود. طرح اتاق شما یا اولویت شخصی شما مشخص می شود که کدام محل را برای نصب انتخاب کنید. اندازه و موقعیت صفحه نمایش خود، محل خروجی برق مناسب، و نیز محل و فاصله بین پروژکتور و بقیه تجهیزات خود را در نظر بگیرید.

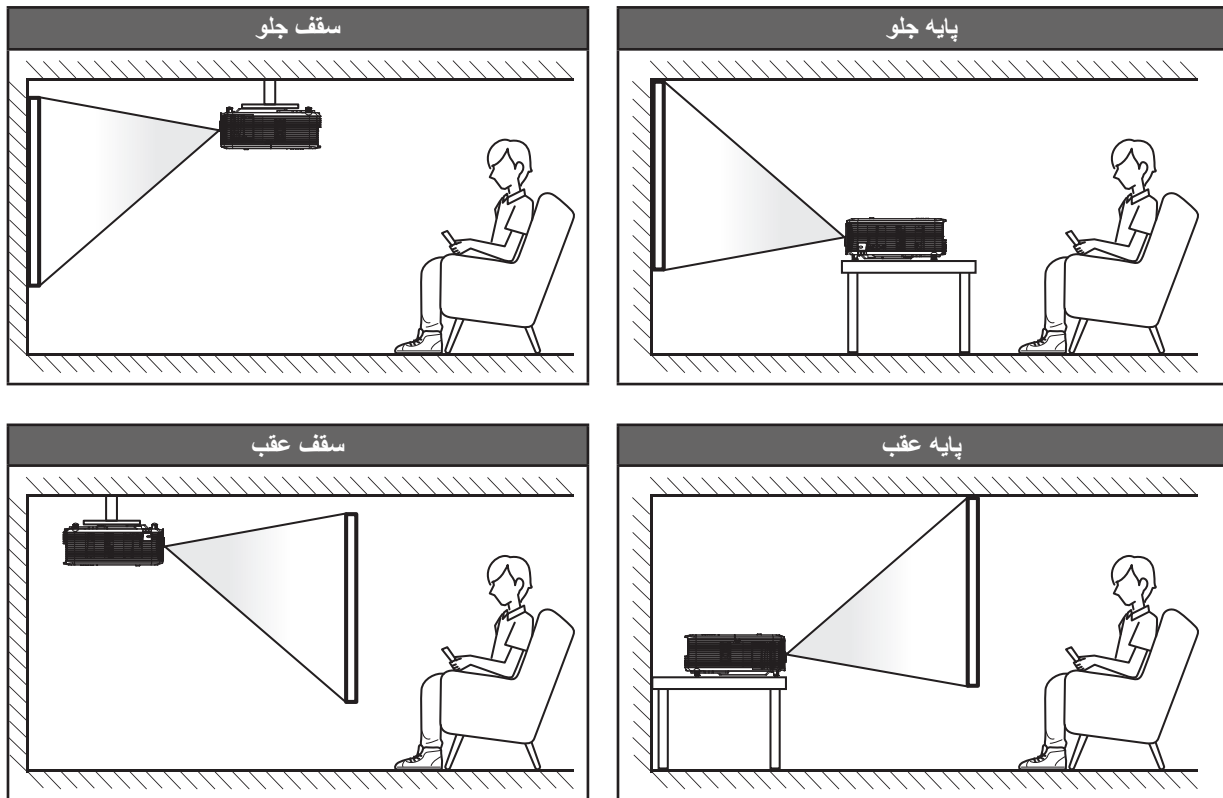

پروژکتور باید به طور صاف روی یک سطح و با زاویه ۹۰ درجه / عمود بر صفحه نمایش قرار گیرد.

- نحوه تعیین محل پروژکتور برای یک اندازه صفحه موجود، لطفاً به جدول فاصله در صفحات ۵۹-۶۰ رجوع کنید.
- نحوه تعیین اندازه پروژکتور برای یک فاصله موجود، لطفاً به جدول فاصله در صفحات ۵۹-۶۰ رجوع کنید.

توجه: هر چقدر فاصله پروژکتور از صفحه نمایش دورتر باشد، اندازه تصویر نمایش داده شده توسط پروژکتور افزایش یافته و به نسبت آن آفست.

مهم!

به غیر از نصب بالای پایه یا روی سقف، در جهات دیگر از پروژکتور استفاده نکنید. پروژکتور باید افقی بوده و به سمت جلو/عقب یا چپ/راست خم نشده باشد. اگر در هر جهت دیگری از دستگاه استفاده شود، ضمانت نامه دیگر معتبر نخواهد بود و ممکن است عمر لامپ پروژکتور یا خود پروژکتور کوتاه شود. برای دریافت راهنمایی درباره نصب غیر استاندارد، لطفاً با *Optoma* تماس بگیرید.

نصب و راه اندازی

اتصال منابع به پروژکتور

نوع ۱ XGA/ WXGA

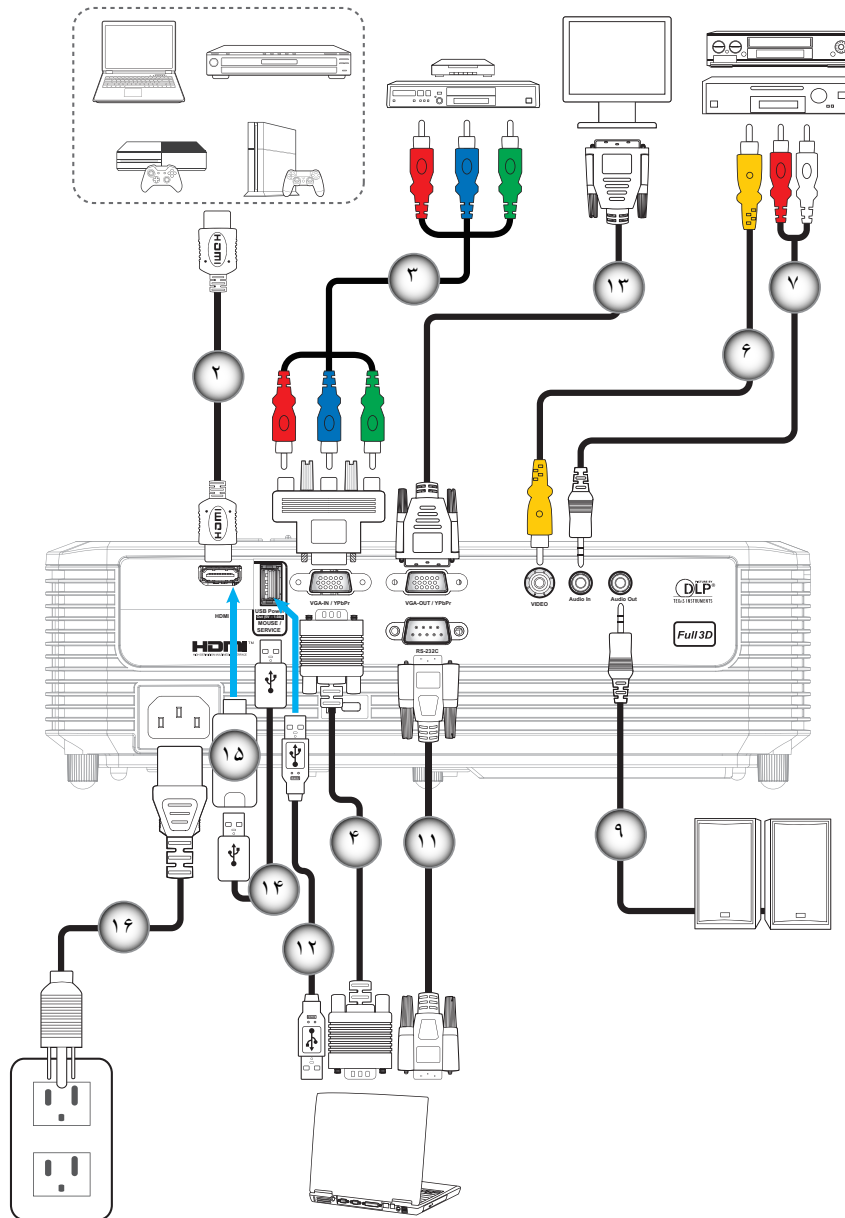

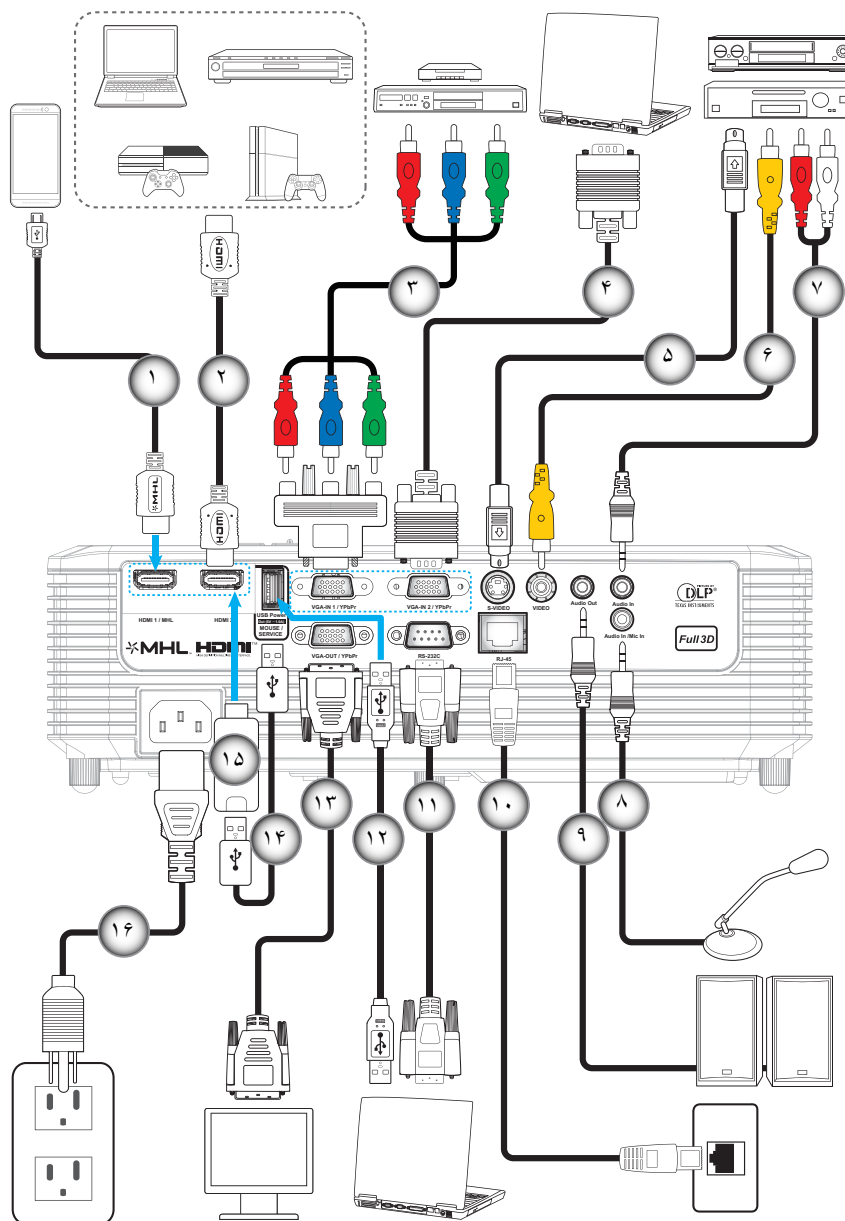

نام تنظیمی		مورد	عدد
نوع ۲ XGA/ WXGA	نوع ۱ XGA/ WXGA		
✓	N/A	کابل MHL	۱
✓	✓	کابل HDMI	۲
✓	✓	کابل مولفه RCA	۳
✓	✓	کابل ورودی VGA	۴
✓	N/A	کابل S-Video	۵
✓	✓	سیم ویدیو	۶
✓	✓	کابل ورودی صدا	۷
✓	N/A	کابل ورودی میکروفون	۸
✓	✓	کابل خروجی صدا	۹
✓	N/A	کابل RJ-45	۱۰

نصب و راه اندازی

نام تنظیمی		مورد	عدد
نوع ۲ XGA/ WXGA	نوع ۱ XGA/ WXGA		
√	√	کابل RS232C	۱۱.
√	√	کابل USB (کنترل ماوس)	۱۲.
√	√	کابل VGA Out	۱۳.
√	√	کابل برق USB	۱۴.
√	√	دسته HDMI	۱۵.
√	√	سیم برق	۱۶.

توجه: "√" به این معنی است که این مورد پشتیبانی می شود، "N/A" به این معنی است که این مورد در دسترس نیست.

نصب و راه اندازی

تنظیم تصویر پخش شده

ارتفاع تصویر

برای تنظیم ارتفاع تصویر، پروژکتور با پایه بالا برنده مجهز است.

۱. پایه قابل تنظیم که می خواهید تغییر دهید، در قسمت زیر پروژکتور پیدا کنید.
۲. پایه قابل تنظیم را در جهت عقربه های ساعت یا خلاف آن بچرخانید تا پروژکتور بالا یا پایین برود.

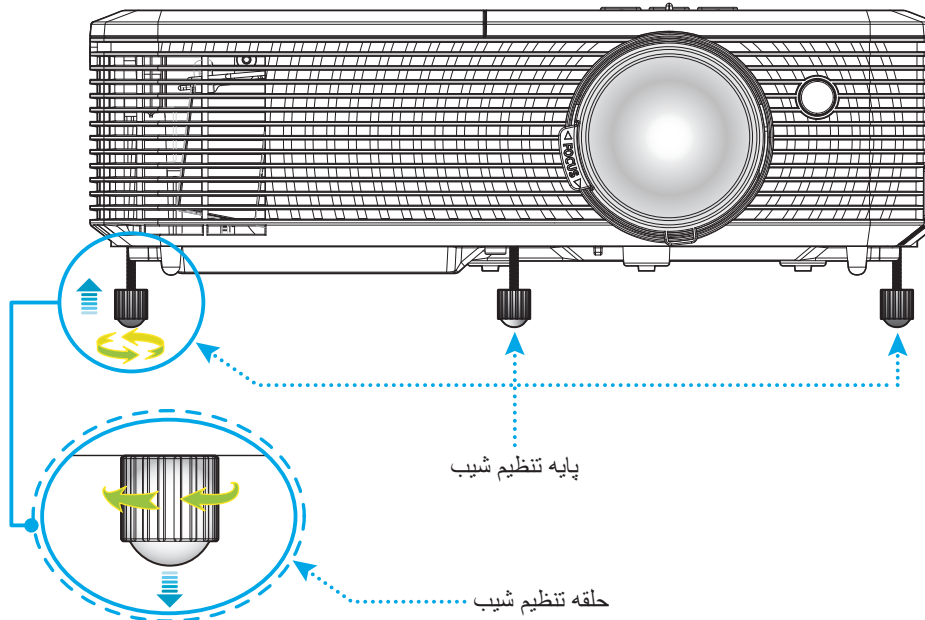

بزرگنمایی و فوکوس

- برای تنظیم اندازه تصویر، اهرم بزرگنمایی را در جهت عقربه های ساعت یا خلاف آن بچرخانید تا اندازه تصویر نمایش داده شده توسط پروژکتور افزایش یا کاهش یابد.
- برای تنظیم فوکوس، حلقه فوکوس را در جهت عقربه های ساعت یا خلاف آن بچرخانید تا زمانی که تصویر واضح و خوانا شود.

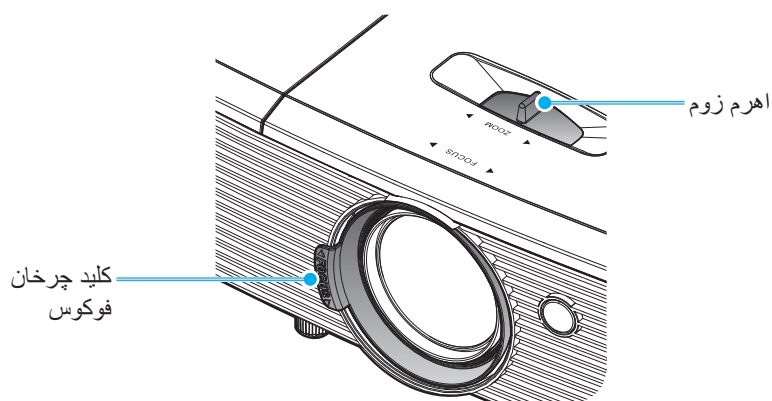

توجه: پروژکتور در یک فاصله ۱ تا ۱۰ متری فوکوس می کند.

نصب و راه اندازی

نصب / تعویض باتری ها

۱. محکم فشار دهید و روکش باتری را بلغزانید تا باز شود.

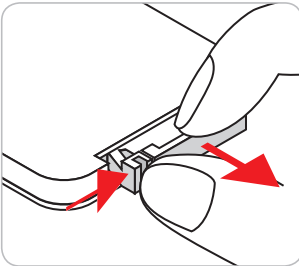

۲. باتری جدید را در قسمت مربوطه بگذارید. باتری قدیمی را بیرون بیاورید و باتری جدید را به جای آن بگذارید (CR2025). بررسی کنید سمت دارای علامت "+" به طرف بالا باشد.

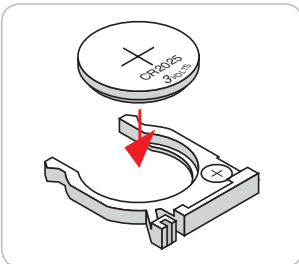

۳. درپوش را در جای خود بگذارید.

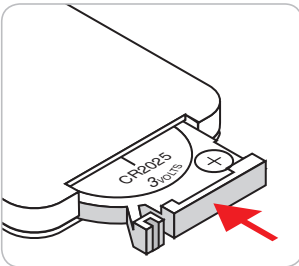

احتیاط: برای اطمینان از عملکرد ایمن، لطفاً موارد احتیاطی زیر را مد نظر داشته باشید:

- از باتری نوع CR2025 استفاده کنید.
- از تماس با آب و مایعات جلوگیری کنید.
- کنترل از راه دور را در معرض رطوبت یا حرارت قرار ندهید.
- کنترل از راه دور را روی زمین نیندازید.
- اگر باتری داخل کنترل از راه دور نشسته است، به دقت محل را تمیز کنید و باتری جدید در دستگاه بگذارید.
- تعویض باتری با باتری نامناسب ممکن است منجر به انفجار شود.
- باتری های مستعمل را طبق دستورالعمل های ارائه شده دور بریزید.

نصب و راه اندازی

برد مؤثر

حسگر کنترل از راه دور مادون قرمز (IR) در بالای پروژکتور قرار دارد. مطمئن شوید که کنترل از راه دور را در یک زاویه بین ۳۰ درجه عمود بر حسگر بالای کنترل از راه دور IR نگه داشته اید تا بتواند به درستی کار کند. فاصله بین کنترل از راه دور و حسگر نباید بیشتر از ۶ متر (~ ۲۰ فوت) باشد.

توجه: هنگامی که کنترل از راه دور را مستقیماً به سوی حسگر IR می‌گیرید (زاویه ۰ درجه) فاصله بین کنترل از راه دور و حسگر نباید از ۸ متر (~ ۲۶ فوت) بیشتر باشد.

- مطمئن شوید که مانعی بین کنترل از راه دور و حسگر IR پروژکتور وجود ندارد زیرا ممکن است مانع دریافت پرتوی مادون قرمز شود.
- مطمئن شوید که فرستنده مادون قرمز کنترل از راه دور در معرض نور مستقیم خورشید یا لامپ‌های فلورسنت نیستند.
- لطفاً دستگاه کنترل از راه دور را دور از لامپ‌های فلورسنت با فاصله ای بیش از ۲ متر قرار دهید، زیرا در غیر این صورت ممکن است دستگاه کنترل از راه دور خراب شود.
- اگر کنترل از راه دور به لامپ‌های فلورسنت نوع-اینورتر نزدیک باشد، ممکن است گاهی اوقات کار نکند.
- اگر کنترل از راه دور و پروژکتور با یکدیگر فاصله بسیار کمی داشته باشند، کنترل از راه دور ممکن است کار نکند.
- وقتی شما کنترل از راه دور را رو به صفحه نمایش می‌گیرید، فاصله مؤثر بین کنترل از راه دور تا صفحه نمایش کمتر از ۶ متر است و در این فاصله پرتوهای IR به پروژکتور باز می‌گردند. با این حال، برد مؤثر ممکن است بسته به صفحه‌های نمایش تغییر کند.

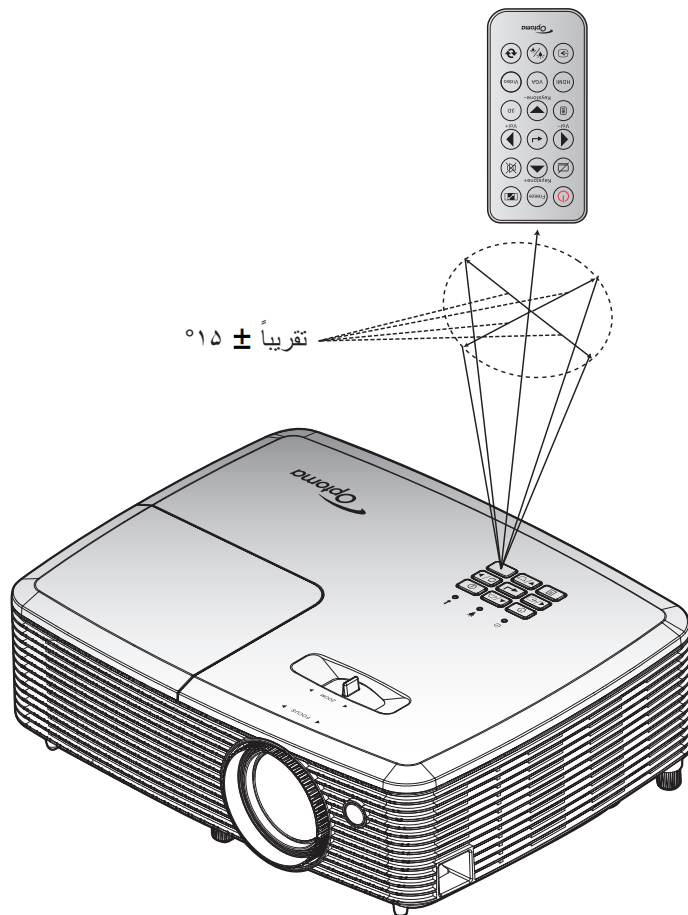

استفاده از پروژکتور

روشن/خاموش کردن پروژکتور

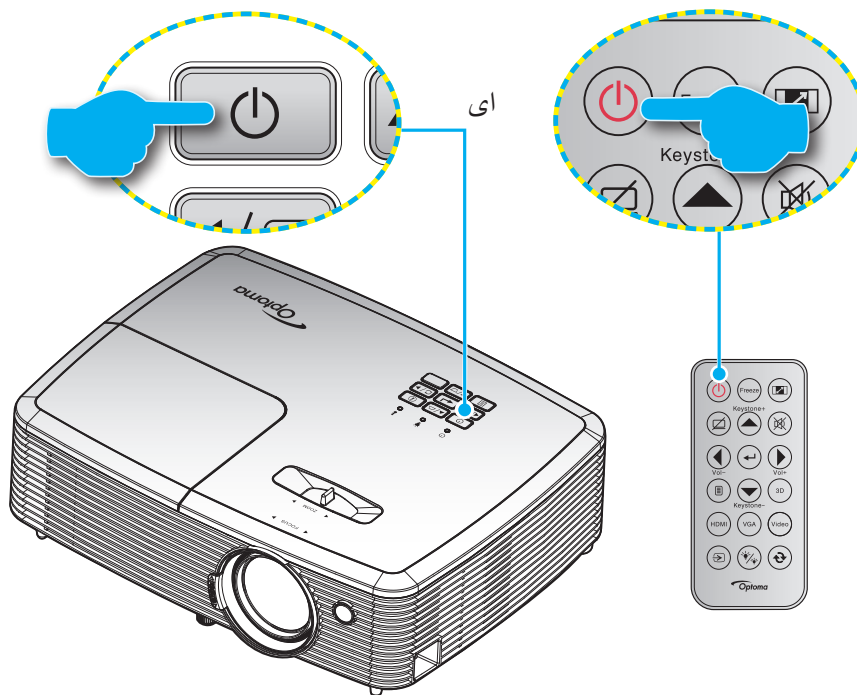

روشن

۱. سیم برق و کابل سیگنال/منبع را به درستی متصل کنید. پس از اتصال، چراغ روشن/آماده باش به رنگ قرمز در می آید.
۲. با فشار دادن "P" روی پروژکتور یا صفحه کلید یا کنترل از راه دور، پروژکتور را روشن کنید.
۳. در عرض تقریباً ۱۰ ثانیه یک صفحه شروع نمایش داده خواهد شد و چراغ روشن/استندبای سبز یا آبی چشمک زن می شود.

توجه: اولین باری که پروژکتور روشن می شود، از شما خواسته خواهد شد تا زبان دلخواه خود، جهت پروژکشن، و سایر تنظیمات را انتخاب کنید.

کلید خاموش کردن دستگاه

۱. با فشار دادن "P" روی پروژکتور یا صفحه کلید یا کنترل از راه دور، پروژکتور را خاموش کنید.
۲. پیام زیر نمایش داده خواهد شد:

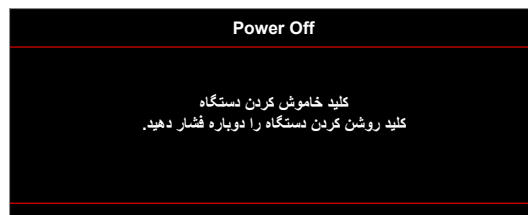

۳. برای تایید دکمه "P" را دوباره فشار دهید، در غیر اینصورت پیام پس از ۱۵ ثانیه ناپدید خواهد شد. هنگامی که دکمه "P" برای بار دوم فشار داده می شود، پروژکتور خاموش می شود.
۴. فن های خنک کننده به مدت ۱۰ ثانیه برای تکمیل چرخه خنک کردن فعال می مانند و چراغ روشن/خاموش/استندبای به رنگ سبز یا آبی چشمک می زند. وقتی چراغ روشن/آماده باش به طور ثابت قرمز می شود، این امر به این معنا است که پروژکتور به حالت آماده باش وارد شده است. در صورتی که می خواهید پروژکتور را دوباره روشن نمایید، باید صبر کنید تا چرخه خنک کردن کامل شود و به حالت انتظار درآید. وقتی پروژکتور در حالت انتظار است کافی است دوباره دکمه "P" را فشار دهید تا پروژکتور روشن شود.
۵. سیم برق را از پریز و پروژکتور جدا کنید.

توجه: توصیه می شود که پروژکتور را بلافاصله بعد از خاموش شدن، روشن نکنید.

استفاده از پروژکتور

انتخاب یک منبع ورودی



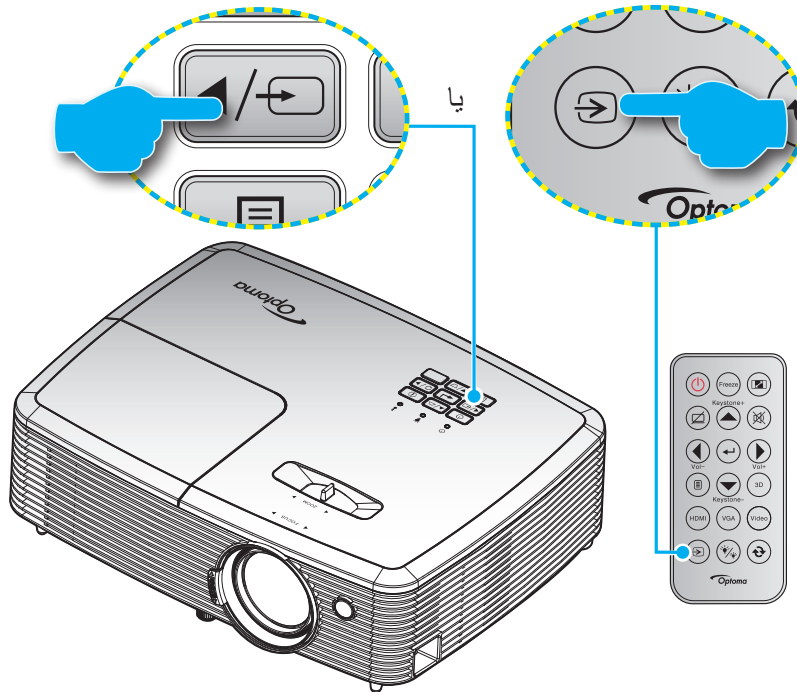











منبع متصل شده ای را که می خواهید روی صفحه نمایش دهید، از قبیل رایانه، نوت بوک، میدئو پلیئر، و غیره، روشن کنید. پروژکتور به طور خودکار منبع را شناسایی خواهد کرد. اگر چندین منبع متصل است، دکمه منبع روی صفحه کلید پروژکتور یا کنترل از راه دور را فشار دهید تا ورودی دلخواه انتخاب شود.



استفاده از پروژکتور

پیمایش و ویژگی های منو

این پروژکتور مجهز به منوهای روی صفحه چندزبانه است که به شما امکان می دهد تصاویر را تنظیم کرده و مجموعه ای از تنظیمات را تغییر دهید. پروژکتور به صورت خودکار منبع را شناسایی می کند.

۱. برای باز کردن منوی روی صفحه، دکمه  روی کنترل از راه دور یا صفحه کلید پروژکتور را فشار دهید.
۲. هنگامی که OSD ظاهر شد، از کلیدهای   برای انتخاب هر یک از آیتم های منوی اصلی استفاده کنید. در حین انتخاب در یک صفحه خاص، دکمه  یا  را فشار دهید تا وارد منوی فرعی شوید.
۳. از کلیدهای   برای انتخاب مورد دلخواه در منوی فرعی استفاده کرده و سپس  یا  را برای مشاهده تنظیمات بیشتر استفاده کنید. با استفاده از کلیدهای  ، تنظیمات را انجام دهید.
۴. آیتم بعدی را که باید تنظیم شود در منوی فرعی انتخاب نموده و مطابق بالا عمل کنید.
۵. برای تایید دکمه  یا  را فشار دهید، تا صفحه نمایش به منوی اصلی بازگردد.
۶. برای خروج، دوباره دکمه  یا  را فشار دهید. منوی OSD بسته شده و پروژکتور به صورت خودکار تنظیمات جدید را ذخیره می کند.

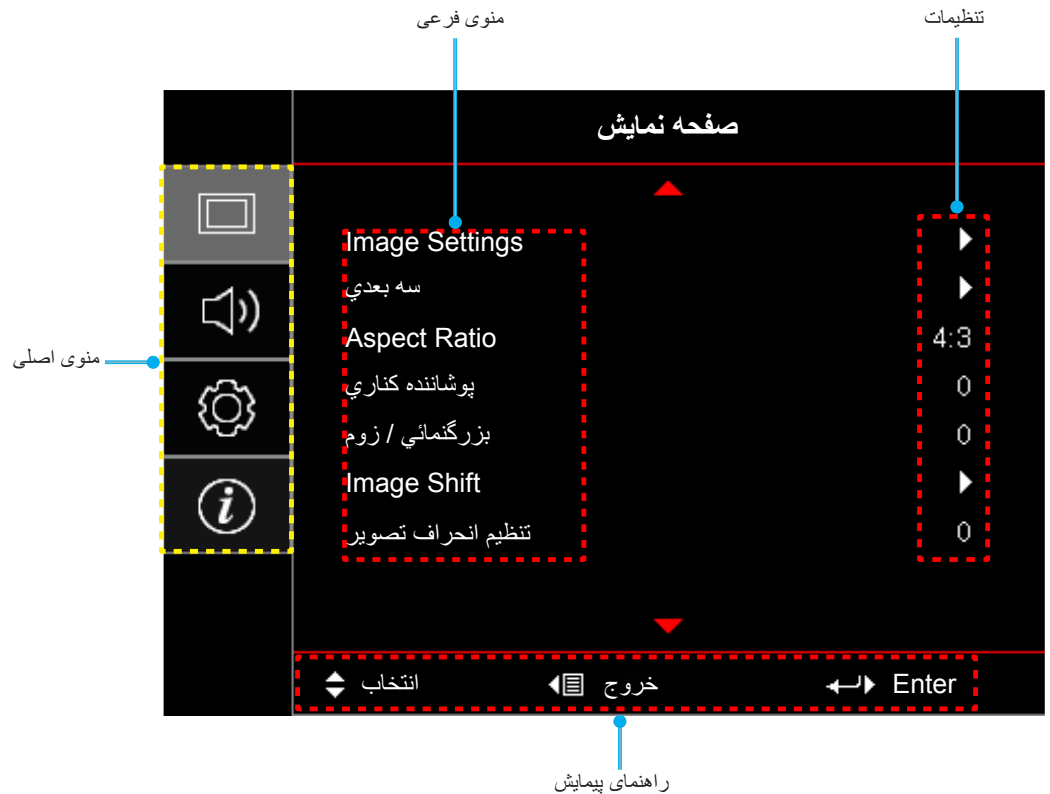

درخت منوی OSD

مقادیر	منوی فرعی ۴	منوی فرعی ۳	منوی فرعی ۲	منوی فرعی	منوی اصلی
حالت ارائه مطلب			انتخاب حالت نمایش [داده]	Image Settings	صفحه نمایش
روشنایی					
سینما					
بازی					
sRGB					
DICOM					
کاربر					
سه بعدی					
خاموش [پیش فرض]			رنگ دیوار [داده]	Image Settings	صفحه نمایش
تخته سیاه					
زرد کم رنگ					
سبز کم رنگ					
آبی کم رنگ					
صورتی					
خاکستری					
۵۰~۵۰-			شدت روشنایی	Image Settings	صفحه نمایش
۵۰~۵۰-			کنتر است		
۱۵~۱			تیزی رنگ		
۵۰~۵۰-			رنگ		
۵۰~۵۰-			درجه رنگ		
		فیلم	گاما	Image Settings	صفحه نمایش
		ویدئو			
		گرافیک			
		استاندارد (۲,۲)			
		۱,۸			
		۲,۰			
		۲,۴			
۱۰~۱		™BrilliantColor	تنظیمات رنگ	Image Settings	صفحه نمایش
گرم		انتخاب حالت‌های رنگ [مدل داده]			
متوسط					
سرد					

استفاده از پروژکتور

مقادیر	منوی فرعی ۴	منوی فرعی ۳	منوی فرعی ۲	منوی فرعی	منوی اصلی
R [پیش فرض]	رنگ	تطبیق رنگ			
G					
B					
C					
Y					
M					
W					
۵۰~۵۰- [پیش فرض: ۰]	اشباع	تطبیق رنگ			
۵۰~۵۰- [پیش فرض: ۰]	رنگ				
۵۰~۵۰- [پیش فرض: ۰]	تقویت				
انصراف [پیش فرض]	تنظیم مجدد				
بله					
	خروج				
۵۰~۵۰-	تقویت رنگ قرمز				
۵۰~۵۰-	تقویت رنگ سبز				
۵۰~۵۰-	تقویت رنگ آبی				
۵۰~۵۰-	متمایل به قرمز				
۵۰~۵۰-	متمایل به سبز				
۵۰~۵۰-	متمایل به آبی				
انصراف [پیش فرض]	تنظیم مجدد				
بله					
	خروج				
Auto [پیش فرض]	فضای رنگ [غیر ورودی HDMI]				
RGB					
YUV					
Auto [پیش فرض]	فضای رنگ [ورودی HDMI]				
RGB (0~255)					
RGB (16~235)					
YUV	RGB Channel				
نرمال [پیش فرض]					
قرمز					
سبز					
آبی					
۵۰~۵۰-	میزان رنگ سفید				
۵۰~۵۰-	میزان رنگ سیاه				
۵۰~۵۰-	اشباع				
۵۰~۵۰-	رنگ				
۰	IRE				
۷,۵					
		خروج			

استفاده از پروژکتور

مقادیر	منوی فرعی ۴	منوی فرعی ۳	منوی فرعی ۲	منوی فرعی	منوی اصلی
خاموش		Automatic	سیگنال	Image Settings	
روشن [پیش فرض]					
۱۰۰~۰ [پیش فرض: ۰]	فرکانس				
۵۰~۵۰- [پیش فرض: ۰]	مرحله				
۵۰~۵۰- [پیش فرض: ۰]	موقعیت افقی				
۵۰~۵۰- [پیش فرض: ۰]	موقعیت عمودی				
	خروج				
روشنایی [پیش فرض]			انتخاب حالتهای روشنایی [پایه لامپ - داده]		
حالت صرفه جویی					
پویا					
Eco+					
			تنظیم مجدد		
خاموش			مدل سه بعدی		
DLP [پیش فرض]					
IR			3D → 2D		سه بعدی
سه بعدی [پیش فرض]					
L					
R					
Auto [پیش فرض]			قالب		صفحه نمایش
SBS					
Top and Bottom					
Frame Sequential					
روشن			تنظیم حالت سه بعدی		
خاموش [پیش فرض]					
۳:۴			Aspect Ratio		
۹:۱۶					
۱۰:۱۶ [مدل های WXGA]					
LBX [بجز مدل های XGA]					
اصلي					
Auto					
۱۰~۰ [پیش فرض: ۰]					پوشاننده کناری
۲۵~۵- [پیش فرض: ۰]					بزرگنمایی / زوم
[پیش فرض: ۰]			۱۰۰ :V ; ۰ :H	Image shift	
			۰ :V ; ۱۰۰- :H		
			۰ :V ; ۱۰۰ :H		
			۱۰۰ :V ; ۰ :H		
			۰ :V ; ۱۰۰- :H		
			۱۰۰- :V ; ۰ :H		
			۰ :V ; ۱۰۰ :H		
			۱۰۰ :V ; ۰ :H		
۴۰~۴۰- [پیش فرض: ۰]					تنظیم انحراف تصویر

استفاده از پروژکتور

مقادیر	منوی فرعی ۴	منوی فرعی ۳	منوی فرعی ۲	منوی فرعی	منوی اصلی
خاموش [پیش فرض] روشن					صدا
۱۰۰۰ [پیش فرض: ۵]				خاموشی صدا	
Audio 2 [پیش فرض] متفرقه (نوع ۲)				درجه صدا	
۱۰۰۰ (نوع ۲): [پیش فرض: ۵]				قابلیت ورودی صدا ۲	
جلو [پیش فرض]				Mic Volume	
Rear [پیش فرض]					تنظیمات
سقف بالا [پیش فرض]				پخش تصویر	
عقب-بالا [پیش فرض]					
۹:۱۶			[مدل WXGA]	نوع پرده نمایش	
۱۰:۱۶ [پیش فرض] خاموش			یادآوری کارکرد لامپ	تنظیمات لامپ	
روشن [پیش فرض] انصراف [پیش فرض] بله			تنظیم مجدد لامپ		
بله					
خیر			Optional Filter Installed	Filter Settings	
(فقط خواندن) خاموش			زمان (ساعت) استفاده شده از فیلتر		
300hr			یادآوری کننده تعویض فیلتر		
500hr [پیش فرض] 800hr					
1000hr					
انصراف [پیش فرض] بله			تنظیم مجدد فیلتر		
بله					
خاموش [پیش فرض] روشن			روشن کردن مستقیم	Power Settings	
خاموش [پیش فرض] روشن			روشن کردن کلید سیگنال		
۱۸۰۰ (فاصله ۵ دقیقه ای) [پیش فرض: ۰]			حداقل زمان خاموشی خودکار		
۹۹۰۰ (فاصله ۳۰ دقیقه ای) [پیش فرض: ۰]			حداقل زمان خاموشی		
بله		همیشه روشن			
خیر [پیش فرض] خاموش			Quick Resume		
روشن [پیش فرض] فعال					
حالت صرفه جویی [پیش فرض]			حالت روشن خاموش (آماده باش)		

استفاده از پروژکتور

مقادیر	منوی فرعی ۴	منوی فرعی ۳	منوی فرعی ۲	منوی فرعی	منوی اصلی
			ایمینی		
		ماه			
		روز	تایمر ایمینی	ایمینی	
		ساعت			
			تغییر رمز عبور		
شبکه سبز					
شبکه زرشکی					الگوی تست
شبکه سفید					
سفید					
خاموش					
روشن					
خاموش			عملکرد مادون قرمز		
HDMI 2					
الگوی تست					
شدت روشنایی					
کنتر است					
حداقل زمان خاموشی					
تطبیق رنگ					
انتخاب حالت‌های رنگ				کاربر ۱	
گاما					
قفل منبع تصویر					
پخش تصویر					
تنظیمات لامپ					
بزرگنمایی / زوم					
بی حرکت					
HDMI 2					
الگوی تست					
شدت روشنایی					
کنتر است					
حداقل زمان خاموشی					
تطبیق رنگ					
انتخاب حالت‌های رنگ				کاربر ۲	
گاما					
قفل منبع تصویر					
پخش تصویر					
تنظیمات لامپ					
بزرگنمایی / زوم					
بی حرکت					

تنظیمات از راه دور
[به کنترل از راه دور بستگی دارد]

تنظیمات

استفاده از پروژکتور

مقادیر	منوی فرعی ۴	منوی فرعی ۳	منوی فرعی ۲	منوی فرعی	منوی اصلی
HDMI 2			کاربر ۳	تنظیمات از راه دور [به کنترل از راه دور بستگی دارد]	
الگوی تست					
شدت روشنایی					
کنتر است					
حداقل زمان خاموشی					
تطبیق رنگ					
انتخاب حالت‌های رنگ					
گاما					
قفل منبع تصویر					
پخش تصویر					
تنظیمات لامپ					
بزرگنمایی / زوم					
بی حرکت					
۹۹~۰۰					
English [پیش فرض]			زبان	Options	تنظیمات
Deutsch					
Français					
Italiano					
Español					
Português					
Polski					
Nederlands					
Svenska					
Norsk					
Dansk					
Suomi					
Ελληνικά					
繁體中文					
简体中文					
日本語					
한국어					
Русский					
Magyar					
Čeština					
عربي					
ไทย					
Türkçe					
فارسی					
Tiếng Việt					
Bahasa Indonesia					
Română					
Slovenčina					

استفاده از پروژکتور

مقادیر	منوی فرعی ۴	منوی فرعی ۳	منوی فرعی ۲	منوی فرعی	منوی اصلی
CC1			کپسینگ بسته	Menu Settings	تنظیمات
CC2					
خاموش [پیش فرض]					
 بالا چپ		موقعیت منو در صفحه نمایش	Menu Settings		
 بالا راست					
 وسط [پیش فرض]					
 پایین چپ					
 پایین راست					
خاموش					
۵ ثانیه		Menu Timer	منبع تصویر ورودی		
۱۰ ثانیه [پیش فرض]					
HDMI					
HDMI/MHL (نوع ۲)		Options		تنظیمات	
VGA					
VGA1 (نوع ۲)					
S-Video (نوع ۲)					
ویدئو					
پیش فرض [پیش فرض]					HDMI
Custom					
پیش فرض [پیش فرض]			HDMI1		
Custom					
پیش فرض پیش فرض (نوع ۲)			HDMI/MHL		
Custom (نوع ۲)					
پیش فرض [پیش فرض]		VGA			
Custom					
پیش فرض پیش فرض (نوع ۲)		VGA1			
Custom (نوع ۲)					
پیش فرض [پیش فرض]		ویدئو			
Custom					
پیش فرض [پیش فرض]		بی سیم			
Custom					
پیش فرض [پیش فرض]		Network Display			
Custom					
Auto [پیش فرض]		VGA خروجی			
VGA1					
VGA2					
خاموش [پیش فرض]		ارتفاع زیاد			
روشن					
خاموش [پیش فرض]		Display Mode Lock			
روشن					
خاموش [پیش فرض]		قفل کلید			
روشن					
خاموش [پیش فرض]		پنهان کردن اطلاعات			
روشن					

استفاده از پروژکتور

مقادیر	منوی فرعی ۴	منوی فرعی ۳	منوی فرعی ۲	منوی فرعی	منوی اصلی	
پیش فرض [پیش فرض]				لوگو	تنظیمات	
خنثی						
کاربر						
انصراف [پیش فرض]				ضبط تصویر لوگو		
بله						
هیچکدام [پیش فرض]						
آبی				رنگ زمینه		
قرمز						
سبز						
خاکستری						
لوگو						
انصراف [پیش فرض]				Reset OSD		تنظیم مجدد
بله						
انصراف [پیش فرض]					Reset to Default	
بله						
(فقط خواندن)				وضعیت شبکه	شبکه داخلی	
(فقط خواندن)				آدرس MAC		
خاموش [پیش فرض]				DHCP		
روشن						
192.168.0.100 [پیش فرض]				آدرس IP		
255.255.255.0 [پیش فرض]				پوشاننده شبکه فرعی		
192.168.0.254 [پیش فرض]				درگاه		
192.168.0.51 [پیش فرض]				DNS		
				بکار بردن		
				تنظیم مجدد		
خاموش				Crestron		شبکه (برای نوع ۲)
روشن [پیش فرض] توجه: پورت ۴۱۷۶۴						
خاموش				Extron		
روشن [پیش فرض] توجه: پورت ۲۰۲۳						
خاموش				PJ Link		
روشن [پیش فرض] توجه: پورت ۴۳۵۲						
خاموش				AMX Device Discovery		
روشن [پیش فرض] توجه: پورت ۹۱۳۱						
خاموش				Telnet		
روشن [پیش فرض] توجه: پورت ۲۳						
خاموش				HTTP		
روشن [پیش فرض] توجه: پورت ۸۰						

استفاده از پروژکتور

مقادیر	منوی فرعی ۴	منوی فرعی ۳	منوی فرعی ۲	منوی فرعی	منوی اصلی	
				Regulatory	اطلاعات	
				Serial Number		
				Current Input Source		
۰۰x۰۰				Resolution		
۰,۰۰Hz				Refresh Rate		
				وضعیت شبکه		
				آدرس IP		
۹۹~۰۰				شناسه پروژکتور		
				انتخاب حالت نمایش		
				حالت روشن خاموش (آماده باش)		
				انتخاب حالتهای روشنایی		
				ساعت های فیلتر		
۰H			روشنایی	کارکرد لامپ (ساعت)		
۰H			حالت صرفه جویی			
۰H			پویا			
۰H			Eco+			
				مجموع		نسخه نرم افزار
				سیستم		
				شبکه داخلی		
				MCU		
					بروزرسانی	

توجه:

- "تنظیم مجدد لامپ" روی صفحه فقط کارکرد لامپ روی صفحه و کارکرد لامپ در حالت سرویس را تنظیم مجدد خواهد کرد. کارکرد پروژکتور در حالت سرویس تنظیم مجدد نخواهد شد.
- هر یک از حالت های نمایش می توانند تنظیم شوند و مقادیر را ذخیره کنند.
- در زمان بندی سه بعدی، عملکرد پوشاننده زوم/کناری غیر فعال خواهد شد تا از شکست تصویر جلوگیری شود.

استفاده از پروژکتور

منوی نمایش

نمایش منوی تنظیمات تصویر

انتخاب حالت نمایش

موارد از پیش تنظیم شده بسیاری برای انواع مختلف تصاویر در کارخانه تعبیه شده است.

- **حالت ارائه مطلب:** این حالت برای نمایش ارائه مطالب PowerPoint وقتی که پروژکتور به رایانه شخصی متصل است، مناسب می باشد.
- **روشنایی:** حداکثر میزان روشنایی از ورودی رایانه.
- **سینما:** این حالت را برای سینمای خانگی انتخاب کنید
- **بازی:** این حالت را انتخاب کنید تا سطح زمان روشنایی و مدت زمان پاسخگویی بیشتر شود و بهتر بتوانید از بازی های ویدیویی لذت ببرید.
- **sRGB:** رنگ دقیق و استاندارد شده.
- **DICOM:** از این حالت می توانید برای پخش تصویر پزشکی تک رنگ مانند رادیولوژی اشعه ایکس، MRI و دیگر موارد استفاده کنید.
- **کاربر:** تنظیمات کاربر ذخیره می شود.
- **سه بعدی:** برای تجربه کردن جلوه سه بعدی، باید عینک سه بعدی داشته باشید. بررسی کنید که در رایانه/دستگاه قابل حمل دارای خروجی سیگنال ۱۲۰ هرتز باشد و همچنین کارت گرافیک چهارگانه و پخش کننده سه بعدی نیز نصب شده باشد.

رنگ دیوار (حالت داده)

برای دریافت یک تصویر بهینه سازی شده با توجه به رنگ دیوار، از این قابلیت استفاده کنید. بین حالت های خاموش، تخته سیاه، زرد کمرنگ، سبز کمرنگ، آبی کمرنگ، صورتی و خاکستری انتخاب کنید.

شدت روشنایی

برای تنظیم شدت روشنایی تصویر کاربرد دارد.

کنتراست

درجه اختلاف بین روشنترین و تیره ترین نقاط تصویر را کنترل می کند.

تیزی رنگ

برای تنظیم وضوح تصویر کاربرد دارد.

رنگ

تصویر ویدئو را با سیاه و سفید تنظیم کنید تا رنگ کاملاً اشباع شود.

درجه رنگ

توازن رنگ بین قرمز و سبز را تنظیم می کند.

گاما

یک نوع منحنی گاما را تنظیم کنید. پس از پایان یافتن تنظیم اولیه و تنظیم دقیق، مراحل تنظیم گاما را برای بهینه کردن خروجی تصویر دنبال کنید.

- **فیلم:** برای سینمای خانگی.
- **ویدئو:** برای منبع ویدئو یا تلویزیون.
- **گرافیک:** برای منبع کامپیوتر/عکس.
- **استاندارد (۲,۲):** برای تنظیم استاندارد.
- **۸, ۱, ۰ / ۲, ۴ / ۲, ۴:** برای منبع کامپیوتر/عکس خاص.

تنظیمات رنگ

تنظیمات رنگ را پیکربندی کنید.

- **BrilliantColor™**: این آیتم قابل تنظیم، با استفاده از یک الگوریتم جدید پردازش رنگ و بهبود، امکان می دهد که عکس در کنار برخورداری از رنگ های واقعی و پر طراوت، روشنایی بیشتری نیز داشته باشد.
- **انتخاب حالت های رنگ (فقط حالت داده)**: یک درجه رنگ را از گرم، متوسط یا سرد انتخاب کنید.
- **تطبیق رنگ**: گزینه های زیر را انتخاب کنید:
 - رنگ: سطح رنگ قرمز (R)، سبز (G)، سیاه (B)، کبود (C)، زرد (Y)، قرمز گلی (M) و سفید (W) را تنظیم کنید.
 - اشباع: تصویر ویدئو را با سیاه و سفید تنظیم کنید تا رنگ کاملاً اشباع شود.
 - رنگ: توازن رنگ بین قرمز و سبز را تنظیم می کند.
 - تقویت: روشنایی تصویر را تنظیم کنید.
 - تنظیم مجدد: تنظیمات پیش فرض کارخانه را برای تطبیق رنگ برگردانید.
 - خروج: از منوی "تطبیق رنگ" خارج شوید.
- **متماثل به/ تقویت سه رنگ اصلی**: این تنظیمات به شما امکان می دهد تا روشنایی (تقویت) و کنتراست (متماثل) یک تصویر را پیکربندی کنید.
 - تنظیم مجدد: تنظیمات پیش فرض کارخانه را برای تطبیق/تقویت RGB برگردانید.
 - خروج: از منوی "متماثل به/ تقویت سه رنگ اصلی" خارج شوید.
- **فضای رنگ (فقط غیر ورودی HDMI)**: نوع ماتریس رنگ مناسب را از میان موارد زیر انتخاب کنید: RGB، Auto، یا YUV.
- **فضای رنگ (فقط ورودی HDMI)**: نوع ماتریس رنگ مناسب را از میان موارد زیر انتخاب کنید: RGB (0~255)، Auto، یا YUV (16~235).
- **RGB Channel**: از بین کانال های معمولی، قرمز، سبز یا آبی انتخاب کنید.
- **میزان رنگ سفید**: به کاربر امکان دهید تا سطح رنگ سفید را در هنگام وارد کردن سیگنال های ویدئو، تنظیم کند.
- **میزان رنگ سیاه**: به کاربر امکان دهید تا سطح رنگ سیاه را در هنگام وارد کردن سیگنال های ویدئو، تنظیم کند.
- **اشباع**: تصویر ویدئو را با سیاه و سفید تنظیم کنید تا رنگ کاملاً اشباع شود.
- **رنگ**: توازن رنگ بین قرمز و سبز را تنظیم می کند.
- **IRE**: به کاربر امکان دهید تا مقدار IRE را در هنگام وارد کردن سیگنال های ویدئو، تنظیم کند.
- **توجه: IRE فقط با فرمت ویدئویی NTSC در دسترس است.**
- **خروج**: از منوی "تنظیمات رنگ" خارج شوید.

سیگنال

گزینه های سیگنال را تنظیم کنید.

- **Automatic**: به صورت خودکار سیگنال را پیکربندی کنید (گزینه های فرکانس و مرحله به رنگ خاکستری در می آیند). اگر گزینه خودکار غیرفعال باشد، گزینه های فرکانس و مرحله برای موج یابی و ذخیره تنظیمات نمایش داده می شوند.
- **فرکانس**: فرکانس داده صفحه نمایش را تغییر می دهد تا به فرکانس کارت گرافیک رایانه شما مطابقت داشته باشد. تنها زمانی که تصویر به صورت عمودی لرزش داشته باشد از این عملکرد استفاده کنید.
- **مرحله**: زمانبندی سیگنال صفحه نمایش را با کارت گرافیک تطبیق می دهد. در صورتی که تصویر ثابت نیست یا لرزش دارد، از این گزینه استفاده نمایید.
- **موقعیت افقی**: موقعیت افقی تصویر را تنظیم کنید.
- **موقعیت عمودی**: موقعیت عمودی تصویر را تنظیم کنید.
- **خروج**: از منوی "سیگنال" خارج شوید.

استفاده از پروژکتور

انتخاب حالت‌های روشنایی (داده های اصلی لامپ)

تنظیمات حالت روشنایی را برای پروژکتورهای مبتنی بر لامپ تنظیم کنید.

- **روشنایی:** گزینه "روشنایی" را برای افزایش میزان روشنایی انتخاب کنید.
- **حالت صرفه جویی:** گزینه "حالت صرفه جویی" را برای کم کردن نور لامپ انتخاب کنید که در نهایت باعث صرفه جویی در مصرف برق و افزایش عمر مفید لامپ می شود.
- **پویا:** گزینه "پویا" را برای کم کردن نور لامپ استفاده کنید که بر اساس سطح روشنایی محتوا است و میزان مصرف نور را به صورت پویا بین ۱۰۰٪ و ۳۰٪ تنظیم می کند. طول عمر لامپ بیشتر می شود.
- **Eco+:** هنگامی که حالت Eco+ فعال می شود، میزان روشنایی مضامین پخش شده بطور خودکار ردیابی شده تا مصرف برق لامپ در هنگام عدم استفاده از آن بطور قابل ملاحظه ای کاهش یابد (تا ۷۰٪).

تنظیم مجدد

تنظیمات پیش فرض کارخانه را برای تطبیق رنگ برگردانید.

نمایش منوی سه بعدی

مدل سه بعدی

برای غیر فعال کردن عملکرد سه بعدی یا انتخاب عملکرد سه بعدی مناسب، از این گزینه استفاده کنید.

- **خاموش:** برای غیر فعال کردن حالت سه بعدی، "خاموش" را انتخاب کنید.
- **DLP:** این گزینه را برای استفاده از تنظیمات بهینه شده برای عینک سه بعدی DLP انتخاب کنید.
- **IR:** برای استفاده از تنظیمات بهینه شده برای عینک سه بعدی IR گزینه "IR" را انتخاب کنید.

3D ← 2D

برای تعیین نحوه ای که محتوای سه بعدی باید روی صفحه ظاهر شود، از این گزینه استفاده کنید.

- **سه بعدی:** سیگنال سه بعدی را نمایش دهید.
- **L (چپ):** کادرهای چپ محتوای سه بعدی را نمایش دهید.
- **R (راست):** کادر راست محتوای سه بعدی را نمایش دهید.

قالب

برای انتخاب محتوای قالب سه بعدی مناسب، از این گزینه استفاده کنید.

- **Auto:** پس از کشف یک سیگنال شناسایی سه بعدی، قالب سه بعدی به طور خودکار انتخاب می شود.
- **SBS:** سیگنال ۳ بعدی را در قالب "کنار-به-کنار" نمایش دهید.
- **Top and Bottom:** سیگنال سه بعدی را در قالب "Top and Bottom" نمایش دهید.
- **Frame Sequential:** سیگنال سه بعدی را در قالب "Frame Sequential" نمایش دهید.

تنظیم حالت سه بعدی

برای فعالسازی/غیرفعالسازی عملکرد تنظیم حالت سه بعدی، از این گزینه استفاده کنید.

استفاده از پروژکتور

نمایش منوی نسبت ابعادی

Aspect Ratio

نسبت ابعادی تصویر نمایش داده شده را بین گزینه های زیر انتخاب کنید:

- ۳:۴: این قالب برای منابع ورودی ۳:۴ کاربرد دارد.
- ۹:۱۶: این قالب برای ورودی ۹:۱۶ کاربرد دارد؛ مانند HDTV و DVD طراحی شده برای تلویزیون صفحه عریض.
- ۱۰:۱۶ (فقط برای مدل های WXGA): این قالب برای منبع های ورودی ۱۰:۱۶ است؛ مانند لپ تاپ های صفحه عریض.
- LBX (بجز مدل های XGA): این فرمت برای غیر ۹x۱۶، منبع عریض و کاربرانی است که از لنزهای ۹x۱۶ خارجی برای نمایش نسبت ابعادی ۱:۲,۳۵ استفاده از وضوح کامل استفاده می کنند.
- اصلي: این قالب، تصویر اصلی را بدون تغییر اندازه نشان می دهد.
- Auto: به صورت خودکار، قالب نمایش را انتخاب می کند.

توجه:

- اطلاعات کامل درباره حالت LBX:
 - برخی از فرمت های DVD های عریض برای تلویزیون های ۹x۱۶ تولید نشده اند. در این شرایط، تصویر در صورت پخش در حالت ۹:۱۶ درست دیده نمی شود. در این شرایط، لطفا سعی کنید برای مشاهده DVD از حالت ۴:۳ استفاده کنید. اگر محتوا ۴:۳ نباشد، در نمایش ۹:۱۶ نوارهای مشکی در اطراف تصویر وجود خواهد داشت. برای این نوع محتوا، شما می توانید برای پر کردن تصویر در صفحه ۹:۱۶ از حالت LBX استفاده کنید.
 - اگر از لنز خارجی آنامورفیک استفاده می کنید، این حالت LBX همچنین به شما امکان می دهد تا محتوای ۱:۲,۳۵ (شامل DVD آنامورفیک و منبع فیلم HDTV) مشاهده کنید که عریض آنامورفیک پشتیبان برای نمایش ۹x۱۶ در تصویر عریض ۱:۲,۳۵ سازگار شده است. در این صورت، نوار مشکی دیده نمی شود. از توان لامپ و وضوح عمودی کاملاً استفاده می شود.
- برای استفاده از حالت بسیار عریض، کارهای زیر را انجام دهید:
 (a) نسبت ابعادی صفحه را روی ۱:۲,۰ تنظیم کنید.
 (b) فرمت "Superwide" را انتخاب کنید.
 (c) تصویر پروژکتور را به درستی روی صفحه تراز کنید.

جدول مقیاس بندی XGA:

منبع	480i/p	576i/p	1080i/p	720p
۳x۴	مقیاس تا ۷۶۸x۱۰۲۴.			
۹x۱۶	مقیاس تا ۵۷۶x۱۰۲۴.			
اصلي	هیچ مقیاس بندی انجام نخواهد شد؛ تصویر با وضوح متناسب با منبع ورودی نمایش داده می شود.			
Auto	- اگر منبع ۳:۴ است، نوع صفحه به صورت خودکار به اندازه ۷۶۸x۱۰۲۴ تغییر می کند. - اگر منبع ۹:۱۶ است، نوع صفحه به صورت خودکار به اندازه ۵۷۶x۱۰۲۴ تغییر می کند. - اگر منبع ۹:۱۵ است، نوع صفحه به صورت خودکار به اندازه ۶۱۴x۱۰۲۴ تغییر می کند. - اگر منبع ۱۰:۱۶ است، نوع صفحه به صورت خودکار به اندازه ۶۴۰x۱۰۲۴ تغییر می کند.			

استفاده از پروژکتور

قانون تعیین موقعیت خودکار XGA:

خودکار/مقیاس		وضوح ورودی		Auto
		وضوح عمودی	وضوح افقی	
۷۶۸	۱۰۲۴	۴۸۰	۶۴۰	۳:۴
۷۶۸	۱۰۲۴	۶۰۰	۸۰۰	
۷۶۸	۱۰۲۴	۷۶۸	۱۰۲۴	
۷۶۸	۱۰۲۴	۱۲۰۰	۱۶۰۰	
۵۷۶	۱۰۲۴	۷۲۰	۱۲۸۰	لپ تاپ عریض
۶۱۴	۱۰۲۴	۷۶۸	۱۲۸۰	
۶۴۰	۱۰۲۴	۸۰۰	۱۲۸۰	
۵۷۶	۱۰۲۴	۵۷۶	۷۲۰	SDTV
۵۷۶	۱۰۲۴	۴۸۰	۷۲۰	
۵۷۶	۱۰۲۴	۷۲۰	۱۲۸۰	HDTV
۵۷۶	۱۰۲۴	۱۰۸۰	۱۹۲۰	

جدول مقیاس بندی WXGA (نوع صفحه ۱۰:۱۶):

توجه:

- انواع صفحه پشتیبانی شده ۹:۱۶ (۷۲۰x۱۲۸۰)، ۱۰:۱۶ (۸۰۰x۱۲۸۰).
- وقتی نوع صفحه ۹:۱۶ است، فرمت ۱۰x۱۶ دیگر در دسترس نیست.
- وقتی نوع صفحه ۱۰:۱۶ است، فرمت ۹x۱۶ دیگر در دسترس نیست.
- اگر گزینه خودکار را انتخاب کنید، حالت نمایش نیز به صورت خودکار تغییر می کند.

کامپیوتر	720p	1080i/p	576i/p	480i/p	۱۰:۱۶ صفحه
				مقیاس روی ۸۰۰x۱۰۶۶.	۳x۴
				مقیاس روی ۸۰۰x۱۲۸۰.	۱۰x۱۶
				مقیاس را روی ۹۶۰x۱۲۸۰ تنظیم کرده، سپس تصویر ۸۰۰x۱۲۸۰ مرکزی را برای پخش دریافت کنید.	LBX
۱:۱ نگاشت در مرکز.	۱:۱ نمایش تعیین موقعیت ۸۰۰x۱۲۸۰. مرکز می آورد.	۱:۱ نگاشت در مرکز.			اصلي
					Auto

- منبع ورودی روی محل نمایش ۸۰۰x۱۲۸۰ تنظیم می شود و نسبت ابعادی اصلی حفظ می شود.
 - اگر منبع ۳:۴ است، نوع صفحه به صورت خودکار به اندازه ۸۰۰x۱۰۶۶ تغییر می کند.
 - اگر منبع ۹:۱۶ است، نوع صفحه به صورت خودکار به اندازه ۷۲۰x۱۲۸۰ تغییر می کند.
 - اگر منبع ۹:۱۵ است، نوع صفحه به صورت خودکار به اندازه ۷۶۸x۱۲۸۰ تغییر می کند.
 - اگر منبع ۱۰:۱۶ است، نوع صفحه به صورت خودکار به اندازه ۸۰۰x۱۲۸۰ تغییر می کند.

استفاده از پروژکتور

قانون تعیین موقعیت خودکار WXGA (نوع صفحه ۱۶:۱۰):

خودکار/مقیاس		وضوح ورودی		Auto
		وضوح عمودی	وضوح افقی	
۸۰۰	۱۲۸۰			۳:۴
۸۰۰	۱۰۶۶	۴۸۰	۶۴۰	
۸۰۰	۱۰۶۶	۶۰۰	۸۰۰	
۸۰۰	۱۰۶۶	۷۶۸	۱۰۲۴	
۸۰۰	۱۰۶۶	۱۰۲۴	۱۲۸۰	
۸۰۰	۱۰۶۶	۱۰۵۰	۱۴۰۰	
۸۰۰	۱۰۶۶	۱۲۰۰	۱۶۰۰	
۷۲۰	۱۲۸۰	۷۲۰	۱۲۸۰	لپ تاپ عریض
۷۶۸	۱۲۸۰	۷۶۸	۱۲۸۰	
۸۰۰	۱۲۸۰	۸۰۰	۱۲۸۰	
۷۲۰	۱۲۸۰	۵۷۶	۷۲۰	SDTV
۷۲۰	۱۲۸۰	۴۸۰	۷۲۰	
۷۲۰	۱۲۸۰	۷۲۰	۱۲۸۰	HDTV
۷۲۰	۱۲۸۰	۱۰۸۰	۱۹۲۰	

جدول مقیاس بندی WXGA (نوع صفحه ۱۶:۹):

کامپیوتر	720p	1080i/p	576i/p	480i/p	۹:۱۶ صفحه
				مقیاس تا ۷۲۰x۹۶۰.	۳x۴
				مقیاس تا ۷۲۰x۱۲۸۰.	۹x۱۶
				مقیاس را روی ۹۶۰x۱۲۸۰ تنظیم کرده، سپس تصویر ۷۲۰x۱۲۸۰ مرکزی را برای پخش دریافت کنید.	LBX
۱:۱ تعیین موقعیت در مرکز.	۷۲۰ x ۱۲۸۰ در مرکز می آورد.	۱:۱ نمایش تعیین موقعیت ۷۲۰x۱۲۸۰.		۱:۱ نگاشت در مرکز.	اصلي
<p>در صورت انتخاب این قالب، نوع صفحه به صورت خودکار به ۹:۱۶ (۷۲۰x۱۲۸۰) تبدیل خواهد شد.</p> <ul style="list-style-type: none"> - اگر منبع ۳:۴ است، نوع صفحه به صورت خودکار به اندازه ۷۲۰x۹۶۰ تغییر می کند. - اگر منبع ۹:۱۶ است، نوع صفحه به صورت خودکار به اندازه ۷۲۰x۱۲۸۰ تغییر می کند. - اگر منبع ۹:۱۵ است، نوع صفحه به صورت خودکار به اندازه ۷۲۰x۱۲۰۰ تغییر می کند. - اگر منبع ۱۰:۱۶ است، نوع صفحه به صورت خودکار به اندازه ۷۲۰x۱۱۵۲ تغییر می کند. 					Auto

استفاده از پروژکتور

قانون تعیین موقعیت خودکار WXGA (نوع صفحه ۱۶:۹):

خودکار/مقیاس		وضوح ورودی		Auto
		وضوح عمودی	وضوح افقی	
۷۲۰	۱۲۸۰	۴۸۰	۶۴۰	۳:۴
۷۲۰	۹۶۰	۶۰۰	۸۰۰	
۷۲۰	۹۶۰	۷۶۸	۱۰۲۴	
۷۲۰	۹۶۰	۱۰۲۴	۱۲۸۰	
۷۲۰	۹۶۰	۱۰۵۰	۱۴۰۰	
۷۲۰	۹۶۰	۱۲۰۰	۱۶۰۰	
۷۲۰	۱۲۸۰	۷۲۰	۱۲۸۰	لپ تاپ عریض
۷۲۰	۱۲۰۰	۷۶۸	۱۲۸۰	
۷۲۰	۱۱۵۲	۸۰۰	۱۲۸۰	
۷۲۰	۱۲۸۰	۵۷۶	۷۲۰	SDTV
۷۲۰	۱۲۸۰	۴۸۰	۷۲۰	
۷۲۰	۱۲۸۰	۷۲۰	۱۲۸۰	HDTV
۷۲۰	۱۲۸۰	۱۰۸۰	۱۹۲۰	

نمایش منوی ماسک لبه

پوشاننده کناری

برای حذف نویز ناشی از رمزگذاری ویدئو در لبه منبع ویدئو از این عملکرد استفاده کنید.

نمایش منوی زوم

بزرگنمایی / زوم

از آن برای کوچک یا بزرگ کردن تصویر روی صفحه پخش استفاده کنید.

نمایش منوی جابجایی تصویر

Image shift

موقعیت تصویر نمایش داده شده را به صورت افقی (H) یا عمودی (V) تنظیم کنید.

منوی انحراف تصویر را نمایش دهید

تنظیم انحراف تصویر

انحراف تصویری را که در اثر شیب پروژکتور ایجاد می شود، اصلاح کنید.

استفاده از پروژکتور

منوی صدا

منوی قطع صدا

خاموشی صدا

برای خاموش کردن موقتی صدا از این گزینه استفاده کنید.

- روشن: "روشن" را انتخاب نمایید تا قطع صدا را فعال کنید.
 - خاموش: "خاموش" را انتخاب نمایید تا قطع صدا را غیرفعال کنید.
- توجه:** عملکرد "خاموشی صدا" بر میزان صدای بلندگوی داخلی و خارجی تأثیر می‌گذارد.

منوی بلندی صدا

درجه صدا

میزان بلندی صدا را تنظیم کنید.

منوی عملکرد ورودی صدا ۲

قابلیت ورودی صدا ۲

یکی از پورت های صدا ۲ و میکروفون (نوع ۲) را انتخاب کنید.

منوی بلندی صدای میکروفون

Mic Volume

میزان بلندی صدای میکروفون (نوع ۲) را تنظیم کنید.

منوی تنظیم

منوی تنظیم پخش

پخش تصویر

پخش مورد نظر را بین قسمت جلو، عقب، بالا روی سقف و بالا در عقب انتخاب کنید.

منوی تنظیم نوع صفحه

نوع برده نمایش (فقط برای مدل WXGA)

نوع صفحه نمایش را از بین ۱۰:۱۶ یا ۹:۱۶ انتخاب کنید.

منوی تنظیمات لامپ

یادآوری کارکرد لامپ

این عملکرد را برای نمایش یا مخفی کردن پیام هشدار "عوض کردن لامپ" انتخاب کنید. پیام ۳۰ ساعت پیش از زمان پیشنهاد شده برای تعویض لامپ ظاهر می‌گردد.

تنظیم مجدد لامپ

شمارشگر کارکرد لامپ (ساعت) پس از تعویض لامپ از این طریق مجدداً تنظیم می‌شود.

استفاده از پروژکتور

منوی تنظیمات فیلتر

Optional Filter Installed

تنظیمات پیام هشدار را تنظیم کنید.

- **بله:** پیام هشدار را پس از ۵۰۰ ساعت استفاده نمایش می دهد.
- **توجه:** "زمان (ساعت) استفاده شده از فیلتر / یادآوری کننده تعویض فیلتر / تنظیم مجدد فیلتر" فقط زمانی نمایش داده می شود که "Optional Filter Installed" "بله" باشد.

- **خیر:** پیام هشدار را خاموش کنید.

زمان (ساعت) استفاده شده از فیلتر

زمان فیلتر را نمایش می دهد.

یادآوری کننده تعویض فیلتر

این عملکرد را برای نمایش یا مخفی کردن پیام هشدار با نمایش پیام تغییر فیلتر، انتخاب کنید. گزینه های 300hr، 500hr، 800hr و 1000hr موجود هستند.

تنظیم مجدد فیلتر

پس از تعویض یا تمیز کردن فیلتر گرد و خاک، مجدداً شمارشگر فیلتر گرد و خاک را تنظیم کنید.

منوی تنظیمات برق

روشن کردن مستقیم

برای فعال کردن حالت روشن کردن مستقیم، "روشن" را انتخاب کنید. هنگامی که برق متناوب متصل می شود، پروژکتور به صورت خودکار و بدون فشردن کلید "برق" در صفحه کلید پروژکتور یا در کنترل از راه دور، روشن می شود.

روشن کردن کلید سیگنال

برای فعال کردن حالت روشن کردن سیگنال، "روشن" را انتخاب کنید. با تشخیص سیگنال، پروژکتور به صورت خودکار و بدون فشردن کلید "برق" در صفحه کلید پروژکتور یا در کنترل از راه دور، روشن می شود.

- **توجه:** اگر گزینه "روشن کردن کلید سیگنال" روی "روشن" است، میزان مصرف برق پروژکتور در حالت آماده به کار بیش از ۳ وات است.

حداقل زمان خاموشی خودکار

مقدار زمان تایمر شمارش معکوس را تنظیم می کند. زمانی که هیچ سیگنالی به پروژکتور ارسال نشود، تایمر شمارش معکوس فعال می شود. پس از به پایان رسیدن شمارش معکوس (بر حسب دقیقه)، پروژکتور به صورت خودکار خاموش می شود.

حداقل زمان خاموشی

تایمر خواب را پیکربندی کنید.

- **حداقل زمان خاموشی:** مقدار زمان تایمر شمارش معکوس را تنظیم می کند. چه سیگنال به پروژکتور ارسال شود و چه سیگنال ارسال نشود، تایمر شمارش معکوس فعال می گردد. پس از به پایان رسیدن شمارش معکوس (بر حسب دقیقه)، پروژکتور به صورت خودکار خاموش می شود.

• **توجه:** هر بار که پروژکتور را خاموش می کنید، تایمر خواب بازنشانی می شود.

- **همیشه روشن:** علامت بزنی تا تایمر خواب همیشه روشن باشد.

Quick Resume

تنظیمات راه اندازی مجدد سریع را تنظیم کنید.

- **روشن:** در صورتی که پروژکتور بطور تصادفی خاموش شود، با انتخاب این ویژگی در کمتر از ۱۰۰ ثانیه از زمان خاموش شدن، پروژکتور بلافاصله دوباره روشن می شود.
- **خاموش:** هنگامی که کاربر پروژکتور را خاموش می کند پنکه خنک کننده بعد از ۱۰ ثانیه شروع به خنک کردن سیستم خواهد کرد.

استفاده از پروژکتور

حالت روشن خاموش (آماده باش)

تنظیمات حالت روشن کردن را تنظیم کنید.

- **فعال:** برای بازگشت به حالت آماده به کار معمولی، "فعال" را فشار انتخاب کنید.
- **حالت صرفه جویی:** برای صرفه جویی در مصرف برق بیشتر از $> 5, 0$ وات، گزینه "حالت صرفه جویی" را انتخاب کنید.

توجه: اگر "روشن کردن کلید سیگنال" فعال شود، پنکه ها همچنان در حالت آماده به کار فعال کار می کنند.

منوی امنیت تنظیمات

ایمنی

برای درخواست یک رمز عبور قبل از استفاده از پروژکتور این عملکرد را فعال کنید.

- **روشن:** برای استفاده از تایید امنیتی در هنگام روشن کردن پروژکتور، "روشن" را انتخاب کنید.
- **خاموش:** با انتخاب "خاموش"، می توانید بدون وارد کردن رمز عبور پروژکتور را روشن کنید.

تایمر ایمنی

می توانید عملکرد زمان (ماه/روز/ساعت) را برای تنظیم تعداد ساعات استفاده از پروژکتور انتخاب کنید. پس از گذشت این زمان، از شما خواسته می شود که رمز عبور خود را دوباره وارد کنید.

تغییر رمز عبور

از آن برای تنظیم یا تغییر رمز عبوری استفاده کنید که هنگام روشن کردن پروژکتور از شما سؤال می شود.

منوی تنظیم الگوی آزمایشی

الگوی تست

الگوی آزمایشی را از بین حالت های شبکه سبز، شبکه زرشکی، شبکه سفید یا سفید انتخاب کنید یا این عملکرد را غیرفعال کنید.

منوی تنظیمات راه دور

عملکرد مادون قرمز

تنظیمات عملکرد مادون قرمز را تنظیم کنید.

- **روشن:** "روشن" را انتخاب کنید، پروژکتور می تواند با استفاده از کنترل از راه دور از طریق گیرنده IR بالایی کار کند.
- **خاموش:** "خاموش" را انتخاب کنید، پروژکتور با استفاده از کنترل از راه دور کار نمی کند. با انتخاب "خاموش" دوباره می توانید از صفحه کلید استفاده کنید.

کاربر ۱ / کاربر ۲ / کاربر ۳

عملکرد پیش فرض را برای کاربر ۱، کاربر ۲، یا کاربر ۳ بین HDMI 2، الگوی تست، شدت روشنایی، کنتراست، حداقل زمان خاموشی، تطبیق رنگ، انتخاب حالتهای رنگ، گاما، قفل منبع تصویر، پخش تصویر، تنظیمات لامپ، بزرگنمایی / زوم و بی حرکت تنظیم کنید.

منوی تنظیم شناسه پخش

شناسه پروژکتور

تعریف شناسه را می توان از طریق منو (محدوده ۰-۹۹) انجام داد و به کاربر اجازه می دهد یک پروژکتور مجزا را با استفاده از RS232 کنترل کند.

استفاده از پروژکتور

منوی گزینه های تنظیم

زبان

منوی OSD چند زبانه را برای این زبان ها انتخاب کنید: انگلیسی، آلمانی، فرانسوی، ایتالیایی، اسپانیایی، پرتغالی، لهستانی، هلندی، سوئدی، نروژی/دانمارکی، فنلاندی، یونانی، چینی سنتی، چینی ساده، ژاپنی، کره ای، روسی، مجارستانی، چک، عربی، تایلندی، ترکی، فارسی، ویتنامی، اندونزیایی، رومانیایی و اسلواکی.

کیشنینگ بسته

"کیشنینگ بسته" یک نسخه متنی از صدای برنامه یا دیگر اطلاعات است که بر روی صفحه نمایش داده می شود. اگر سیگنال ورودی حاوی زیرنویس های بسته باشد می توانید این ویژگی را فعال کنید و کانال ها را مشاهده کنید. گزینه های موجود شامل "خاموش"، "CC1" و "CC2" هستند.

Menu Settings

محل منو را روی صفحه تنظیم کنید و تنظیمات تایمر منو را بیکربندی کنید.

- **موقعیت منو در صفحه نمایش:** محل قرار گرفتن منو روی صفحه نمایش را انتخاب کنید.
- **Menu Timer:** مدت زمان نمایش منوی OSD را بر روی صفحه تنظیم کنید.

منبع تصویر ورودی

منبع ورودی را بین HDMI، HDMI/MHL (نوع ۲)، VGA، VGA1 (نوع ۲)، S-Video (نوع ۲)، ویدئو انتخاب کنید.

Input Name

از آن برای تغییر نام عملکرد برای شناسایی ساده تر استفاده کنید. گزینه های HDMI، HDMI1، HDMI/MHL (نوع ۲)، VGA، VGA1 (نوع ۲)، ویدئو، بی سیم، Network Display موجود هستند.

خروجی VGA

منبع خروجی VGA را از بین VGA1، VGA2 انتخاب کرده یا منبع را بطور خودکار (Auto) تنظیم کنید.

ارتفاع زیاد

زمانی که "روشن" انتخاب شود، فن ها سریعتر کار می کنند. این خصیصه برای مناطق دارای ارتفاع زیاد که غلظت هوا کمتر است، مناسب است.

Display Mode Lock

"روشن" یا "خاموش" را برای قفل کردن یا باز کردن قفل تنظیمات حالت نمایش تنظیم کنید.

قفل کلید

وقتی عملکرد قفل صفحه کلید "روشن" است، صفحه کلید قفل خواهد شد. با این حال، پروژکتور با استفاده از کنترل از راه دور می تواند کار کند. با انتخاب "خاموش" دوباره می توانید از صفحه کلید دوباره استفاده کنید.

پنهان کردن اطلاعات

برای مخفی کردن پیام اطلاعاتی این عملکرد را فعال کنید.

- **روشن:** برای مخفی کردن پیام اطلاعاتی، "روشن" را انتخاب کنید.
- **خاموش:** گزینه "خاموش" را برای نمایش پیام "جستجو" انتخاب کنید.

لوگو

از این عملکرد برای تعیین صفحه شروع دلخواه خود استفاده کنید. تغییرات صورت گرفته در دفعه بعدی روشن شدن پروژکتور اعمال می شوند.

- **پیش فرض:** صفحه شروع پیش فرض.
- **خنثی:** لوگو در صفحه راه اندازی نمایش داده نمی شود.
- **کاربر:** از تصویر ذخیره شده از عملکرد "ضبط تصویر لوگو" استفاده کنید.

ضبط تصویر لوگو

"بله" را برای ضبط تصویر لوگو یا "انصراف" را برای لغو ضبط تصویر لوگو انتخاب کنید.

رنگ زمینه

از این عملکرد برای نمایش صفحه آرم آبی، قرمز، سبز، خاکستری، هیچکدام یا صفحه آرم استفاده کنید در هنگامی که هیچ سیگنالی در دسترس نیست.

استفاده از پروژکتور

منوی تنظیم بازنشانی

Reset OSD

تنظیمات پیش فرض کارخانه را برای تنظیمات منوی روی صفحه برگردانید.

Reset to Default

تنظیمات پیش فرض کارخانه را برای تنظیمات منوی راه اندازی برگردانید.

منوی شبکه LAN (برای نوع ۲)

وضعیت شبکه

وضعیت اتصال شبکه را نمایش دهید (فقط خواندنی).

آدرس MAC

آدرس MAC (فقط خواندنی) را نمایش دهید.

DHCP

برای فعالسازی یا غیرفعال سازی عملکرد DHCP، از این گزینه استفاده کنید.

- روشن: پروژکتور به صورت خودکار یک آدرس IP را از شبکه تان دریافت می کند.
- خاموش: برای تخصیص دادن IP، ماسک شبکه فرعی، دروازه و پیکربندی DNS به صورت دستی.

توجه: صفحه فعلی به صورت خودکار مقادیر وارد شده را اعمال می کند.

آدرس IP

آدرس IP را نمایش دهید.

پوشاننده شبکه فرعی

شماره ماسک شبکه فرعی را نمایش دهید.

درگاه

دروازه پیش فرض شبکه متصل به پروژکتور را نمایش دهید.

DNS

شماره DNS را نمایش دهید.

نحوه استفاده از مرورگر وب برای کنترل پروژکتور

۱. "روشن" را به گزینه DHCP روی پروژکتور تبدیل کنید تا سرور DHCP بتواند به صورت خودکار یک آدرس IP را اختصاص دهد.
۲. مرورگر وب را در کامپیوتر باز کنید و آدرس IP پروژکتور را بنویسید ("شبه < شبکه داخلی < آدرس IP").
۳. نام کاربری و رمز عبور را وارد نمایید، و روی "ورود به سیستم" کلیک کنید. رابط وب پیکربندی پروژکتور باز می شود.

توجه:

- نام کاربری و رمز عبور پیش فرض، "admin" است.
- مراحل موجود در این قسمت بر اساس سیستم عامل Windows 7 است.

استفاده از پروژکتور

برقراری اتصال مستقیم از رایانه به پروژکتور*

۱. گزینه DHCP را روی پروژکتور "خاموش" کنید.
۲. آدرس IP، پوشاننده شبکه فرعی، درگاه، و DNS را در پروژکتور پیکربندی کنید ("شبکه < شبکه داخلی").
۳. صفحه **شبکه و مرکز اشتراک گذاری** را در کامپیوترتان باز کنید و پارامترهای شبکه مشابه پروژکتور را به کامپیوترتان اختصاص دهید. برای ذخیره پارامترها، روی "تایید" کلیک کنید.

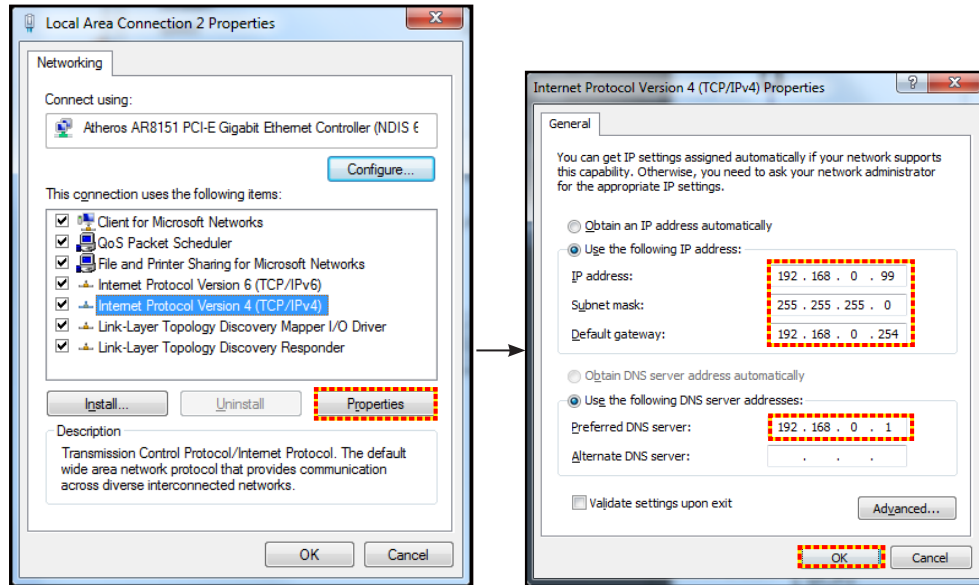

۴. مرورگر وب را در رایانه تان باز کنید و در قسمت نشانی اینترنتی و آدرس IP موارد تخصیص داده شده در مرحله ۳ را بنویسید. سپس کلید "Enter" را فشار دهید.

یکایردن

همه مقادیر را به پارامترهای LAN اعمال کنید.

تنظیم مجدد

همه مقادیر را به پارامترهای LAN برگردانید.

منوی کنترل شبکه

Crestron

از این عملکرد برای انتخاب عملکرد شبکه استفاده کنید (درگاه: ۴۱۷۹۴).

برای کسب اطلاعات بیشتر، لطفاً از <http://www.crestron.com> و www.crestron.com/getroomview دیدن نمایید.

Extron

از این عملکرد برای انتخاب عملکرد شبکه استفاده کنید (درگاه: ۲۰۲۳).

PJ Link

از این عملکرد برای انتخاب عملکرد شبکه استفاده کنید (درگاه: ۴۳۵۲).

AMX Device Discovery

از این عملکرد برای انتخاب عملکرد شبکه استفاده کنید (درگاه: ۹۱۳۱).

Telnet

از این عملکرد برای انتخاب عملکرد شبکه استفاده کنید (درگاه: ۲۳).

HTTP

از این عملکرد برای انتخاب عملکرد شبکه استفاده کنید (درگاه: ۸۰).

استفاده از پروژکتور

منوی تنظیمات کنترل شبکه

قابلیت LAN RJ45

برای سادگی و راحتی عملیات، پروژکتور ویژگی های متنوع مدیریت شبکه سازی و راه دور را ارائه می دهد. قابلیت LAN/RJ45 پروژکتور از طریق یک شبکه، از قبیل مدیریت از راه دور: روشن/خاموش کردن، تنظیمات روشنایی و کنتراست. همچنین می توانید اطلاعات وضعیت پروژکتور را مشاهده کنید مانند موارد زیر: منبع-ویدئو، بی صدا، و غیره.

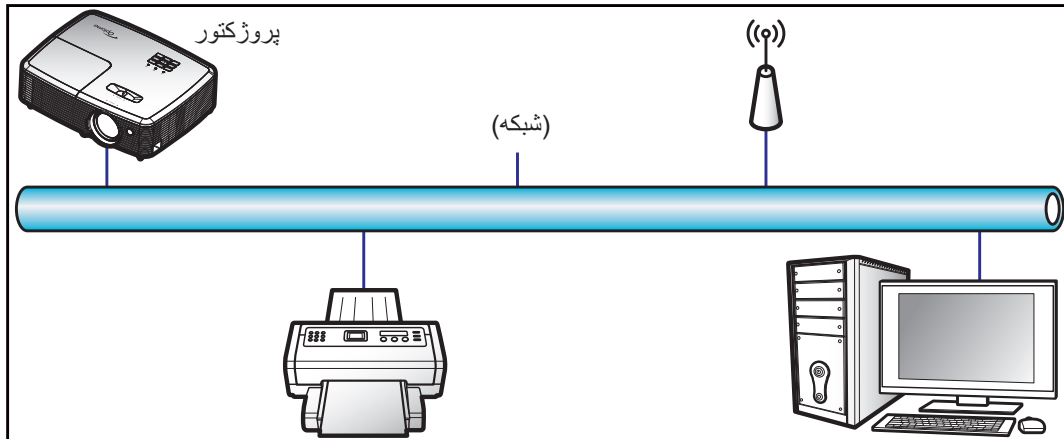

قابلیت های ترمینال LAN با سیم

این پروژکتور می تواند با استفاده از یک کامپیوتر (لپ تاپ) یا سایر دستگاه های خارجی از طریق درگاه LAN/RJ45 و Crestron / Extron / AMX (Device Discovery) / PJLink سازگار کنترل شود.

- Crestron علامت تجاری ثبت شده شرکت Crestron Electronics ایالات متحده آمریکا است.
 - Extron علامت تجاری ثبت شده شرکت Extron Electronics ایالات متحده آمریکا است.
 - AMX علامت تجاری ثبت شده شرکت AMX LLC ایالات متحده آمریکا است.
 - از PJLink برای علامت تجاری و لوگوی ثبت در ژاپن، ایالات متحده آمریکا، و سایر کشورها توسط JBMIA استفاده می شود.
- پروژکتور توسط دستورهای خاص کنترل کننده Crestron Electronics و نرم افزار مربوطه، برای نمونه RoomView® پشتیبانی می شود.

[/http://www.crestron.com](http://www.crestron.com)

این پروژکتور برای پشتیبانی از دستگاه (های) Extron برای مرجع سازگار است.

[/http://www.extron.com](http://www.extron.com)

این پروژکتور توسط AMX (Device Discovery) پشتیبانی می شود.

[/http://www.amx.com](http://www.amx.com)

این پروژکتور تمام دستورهای PJLink Class1 (نسخه ۱,۰۰) را پشتیبانی می کند.

[/http://pjlink.jbmia.or.jp/english](http://pjlink.jbmia.or.jp/english)

برای کسب اطلاعات بیشتر درباره انواع مختلف دستگاه های خارجی که می توانند به درگاه LAN/RJ45 وصل شوند و از راه دور پخش را کنترل کنند، و نیز دستورهای پشتیبانی شده برای این دستگاه های خارجی، لطفاً به طور مستقیم با خدمات-پشتیبانی تماس بگیرید.

استفاده از پروژکتور

LAN RJ45

۱. یک کابل RJ45 را به درگاه های RJ45 در پروژکتور و کامپیوتر (لپ تاپ) وصل کنید.

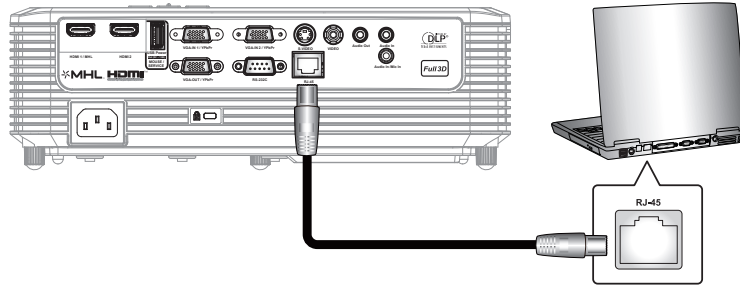

۲. در کامپیوتر (لپ تاپ)، گزینه های شروع < اتصالات شبکه > صفحه کنترل را انتخاب کنید.

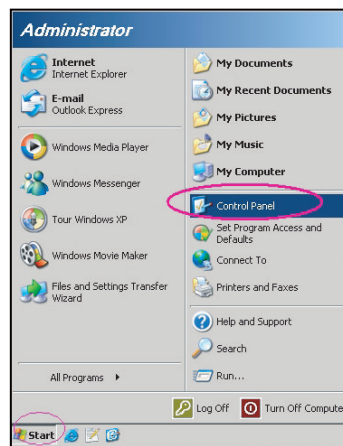

۳. روی روی اتصال منطقه محلی کلیک راست کرده و ویژگی ها را انتخاب کنید.

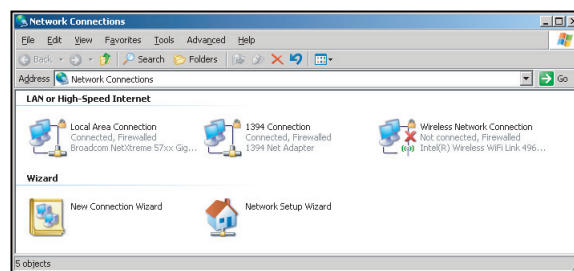

۴. در پنجره ویژگی ها، زبانه عمومی را انتخاب کرده و سپس پروتکل اینترنت (TCP/IP) را انتخاب کنید.

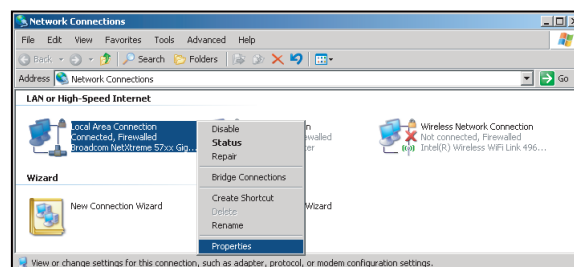

استفاده از پروژکتور

۵. روی "ویژگی ها" کلیک کنید.

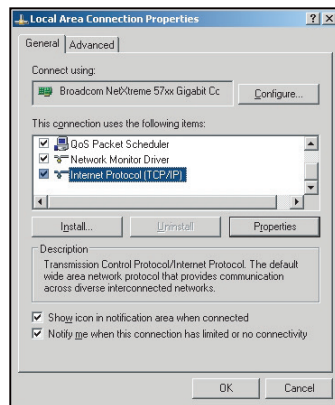

۶. نشانی IP و ماسک شبکه فرعی را وارد کنید، و سپس گزینه "OK" را فشار دهید.

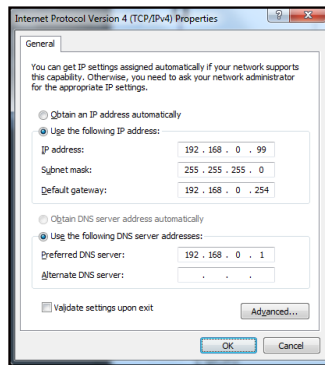

۷. دکمه "منو" را در پروژکتور فشار دهید.

۸. در پروژکتور شبکه < شبکه داخلی را باز کنید.

۹. پارامترهای اتصال زیر را وارد کنید:

— DHCP: خاموش

— آدرس IP: 192.168.0.100

— پوشاننده شبکه فرعی: 255.255.255.0

— درگاه: 192.168.0.254

— DNS: 192.168.0.1

۱۰. برای تایید تنظیمات "Enter" را فشار دهید.

۱۱. یک مرورگر وب مانند Microsoft Internet Explorer دارای Adobe Flash Player 9.0 یا جدیدتر را باز کنید.

۱۲. در نوار آدرس، آدرس IP پروژکتور را وارد کنید: 192.168.0.100.



۱۳. "Enter" را فشار دهید.

استفاده از پروژکتور

پروژکتور برای مدیریت از راه دور تنظیم می شود. قابلیت LAN/RJ45 به صورت زیر نمایش داده می شود:

صفحه اطلاعات

Model: Optoma | Tool | Info | Contact IT Help

Optoma

Projector Information

Projector Name: Optoma WXGA
Location:
Firmware Version:
MAC Address: 00:50:41:7F:D4:40
Resolution: NTSC
Lamp Hours: 3
Assigned to: Optoma Projector

Projector Status

Power Status: Power On
Source: Video
Display Mode: Cinema
Projection: Front
Brightness Mode: Bright
Error Status: 0: No Error

exit

CRESTRON connected | Expansion Options

صفحه اصلی

Model: Optoma | Tool | Info | Contact IT Help

Optoma

Power | Vol - | Mute | Vol +

Sources List

VGA
Video
HDMI 1/MHL
HDMI 2

Menu | Re-Sync
Enter
AV mute | Source

Freeze | Contrast | Brightness | Sharpness

CRESTRON connected | Expansion Options

صفحه ابزار

Model: Optoma | Tool | Info | Contact IT Help

Optoma

Crestron Control

IP Address: 192.168.0.7
IP ID: 7
Port: 41794
Send

Projector

Projector Name: Optoma WXGA
Location:
Assigned to: Optoma Projector
Send
DHCP: Enabled
IP Address: 192.168.0.100
Subnet Mask: 255.255.255.0
Default Gateway: 192.168.0.254
DNS Server: 192.168.0.1
Send

User Password

Enabled
New Password:
Confirm:
Send

Admin Password

Enabled
New Password:
Confirm:
Send

exit

CRESTRON connected | Expansion Options

تماس با مرکز راهنمایی IT

Title

Send

استفاده از پروژکتور

RS232 توسط قابلیت Telnet

یک روش کنترل دستور RS232 جایگزین، در پروژکتور به نام "RS232 by TELNET" برای رابط LAN/RJ45 وجود دارد.

راهنمای شروع به کار سریع برای "RS232 by Telnet"

- نشانی IP موجود در OSD پروژکتور را بررسی و دریافت کنید.
- مطمئن شوید که کامپیوتر/لپ تاپ می تواند به صفحه وب پروژکتور دسترسی داشته باشد.
- مطمئن شوید که تنظیمات "دیوار آتش Windows" در صورت فیلتر کردن قابلیت "TELNET" توسط کامپیوتر/لپ تاپ روی غیر فعال تنظیم شده است.

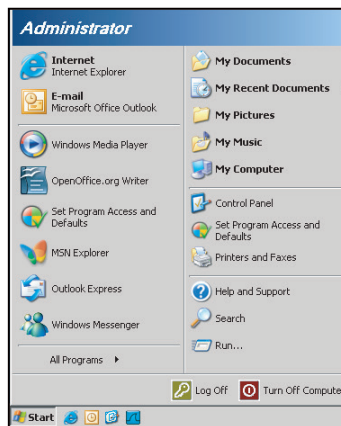

۱. گزینه شروع < همه برنامه ها > وسیله های جانبی < دستور فوری.

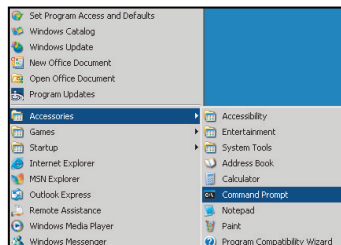

۲. قالب دستور را به صورت زیر وارد کنید:

telnet ttt.xxx.yyy.zzz 23 (کلید "Enter" را فشار دهید)

(نشانی-IP پروژکتور: ttt.xxx.yyy.zzz)

۳. اگر اتصال Telnet آماده است، و کاربر می کند ورودی دستور RS232 را داشته باشد، سپس کلید "Enter" فشار داده شده، دستور RS232 قابل اجرا خواهد بود.

مشخصات برای "RS232 by TELNET":

۱. Telnet: TCP.
 ۲. درگاه Telnet: ۲۳ (برای کسب اطلاعات بیشتر، لطفاً با نماینده یا تیم خدمات تماس بگیرید).
 ۳. ابزار Telnet: "TELNET.exe" Windows (حالت کنسول)
 ۴. قطع اتصال برای کنترل نرمال RS232-by-Telnet: بسته
 ۵. ابزار Windows Telnet به طور مستقیم بعد از اتصال TELNET آماده.
- محدودیت ۱ برای Telnet-Control: کمتر از ۵۰ بایت برای بار متوالی شبکه برای برنامه Telnet-Control وجود دارد.
 - محدودیت ۲ برای Telnet-Control: کمتر از ۲۶ بایت برای یک دستور RS232 کامل برای Telnet-Control وجود دارد.
 - محدودیت ۳ برای Telnet-Control: حداقل تاخیر برای دستور RS232 بعدی باید بیش از ۲۰۰ (ms) باشد.

استفاده از پروژکتور

منوی اطلاعات

منوی اطلاعات

اطلاعات پروژکتور را همانطور که در زیر فهرست شده است مشاهده کنید:

- Regulatory
- Serial Number
- Current Input Source
- Resolution
- Refresh Rate
- وضعیت شبکه
- آدرس IP
- شناسه پروژکتور
- کد از راه دور
- کد کنترل از راه دور (فعال)
- انتخاب حالت نمایش
- حالت روشن خاموش (آماده باش)
- انتخاب حالت‌های روشنایی
- ساعت های فیلتر
- کارکرد لامپ (ساعت)
- نسخه نرم افزار
- بروزرسانی

تعویض لامپ

پروژکتور به صورت خودکار طول عمر مفید لامپ را تشخیص می دهد. وقتی عمر لامپ دارد تمام می شود، یک پیام هشدار روی صفحه ظاهر خواهد شد.



در صورت مشاهده این پیام، برای تعویض لامپ لطفاً در اسرع وقت با فروشنده یا مرکز خدمات محل خود تماس بگیرید. قبل از تعویض لامپ، اطمینان حاصل کنید که پروژکتور حداقل به مدت ۳۰ دقیقه خاموش بوده و خنک شده است.



هشدار: در صورتی که پروژکتور به سقف وصل است، لطفاً در هنگام باز کردن صفحه دسترسی لامپ با احتیاط عمل کنید. در صورتی که لامپ پروژکتور متصل به سقف را تعویض می کنید، پیشنهاد می شود از عینک محافظ استفاده نمایید. مراقب باشید تا در صورت وجود قطعات شل درون دستگاه، قطعات از پروژکتور به بیرون پرتاب نشوند.



هشدار: محفظه لامپ گرم است! پیش از تعویض لامپ، اجازه دهید خنک شود!



هشدار: برای کاهش خطر بروز صدمات جسمی، مدول لامپ را نیندازید یا به لامپ دست نزنید. لامپ در صورت افتادن ممکن است شکسته شده و باعث بروز صدمات جسمی شود.



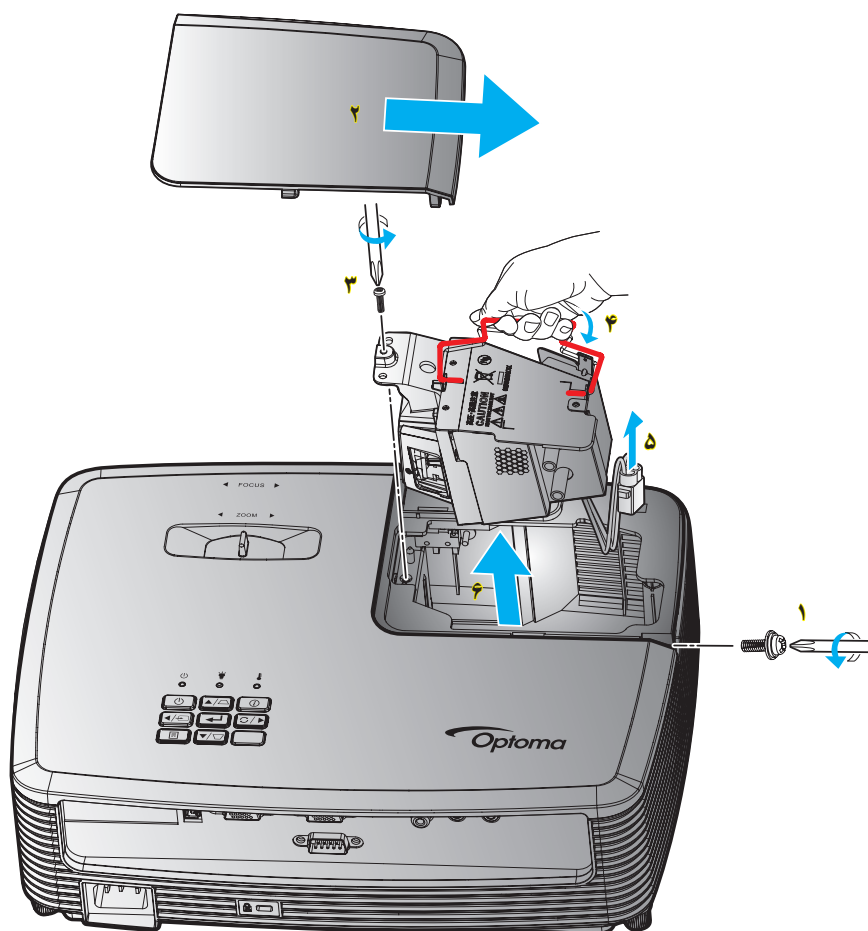

مراحل انجام کار:

۱. با فشردن دکمه "U" از روی کنترل از راه دور یا صفحه کلید پروژکتور، دستگاه را خاموش کنید.
۲. حداقل ۳۰ دقیقه به پروژکتور فرصت دهید تا خنک شود.
۳. سیم برق را جدا کنید.
۴. پیچ روی پوشش را باز کنید. ۱
۵. درپوش را جدا کنید. ۲
۶. یک پیچ روی ماژول لامپ را باز کنید. ۳
۷. دسته لامپ را بلند کنید. ۴
۸. سیم لامپ را بردارید. ۵
۹. ماژول لامپ را به دقت جدا کنید. ۶
۱۰. برای تعویض ماژول لامپ، مراحل بالا را از انتها به ابتدا انجام دهید.
۱۱. پروژکتور را روشن کنید و تایمر لامپ را ریست کنید.
۱۲. تنظیم مجدد لامپ: (i) "منو" ← (ii) را فشار دهید "تنظیمات" ← (iii) را انتخاب کنید "تنظیمات لامپ" ← (iv) را انتخاب کنید "تنظیم مجدد لامپ" ← (v) را انتخاب کنید "بله" را انتخاب کنید.

توجه:

- پیچ روی پوشش لامپ و لامپ را نمی توان برداشت.
- در صورتی که پوشش لامپ بر روی پروژکتور قرار نگرفته است، نمی توان پروژکتور را روشن کرد.
- محیط شیشه ای لامپ را لمس نکنید. چربی دست می تواند باعث شکستن لامپ شود. در صورتی که به طور تصادفی ماژول لامپ را لمس کردید، از یک پارچه خشک برای تمیز کردن آن استفاده کنید.

نصب و تمیز کردن فیلتر گرد و خاک

نصب فیلتر گرد و خاک

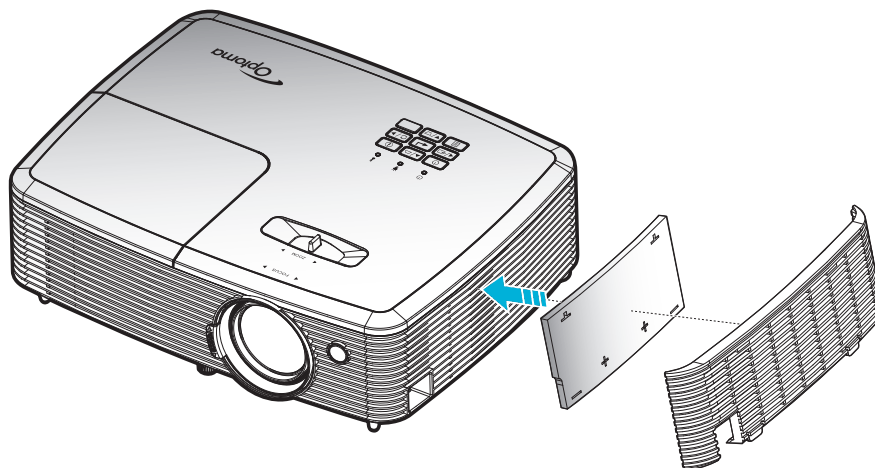

توجه: فیلترهای گرد و خاک فقط در برخی مناطق که گرد و خاک زیادی در آنها وجود دارد لازم است.

تمیز کردن فیلتر گرد و خاک

توصیه می‌کنیم که هر سه ماه یکبار فیلتر گرد و خاک را تمیز کنید. اگر از پروژکتور در یک محیط پر گرد و خاک استفاده می‌کنید، آن را در دفعات بیشتری تمیز کنید.

مراحل انجام کار:

۱. با فشردن دکمه "P" روی کنترل راه دور یا صفحه کلید پروژکتور دستگاه را خاموش کنید.
۲. سیم برق را جدا کنید.
۳. فیلتر گرد و خاک را با دقت جدا کنید. ۱
۴. فیلتر گرد و خاک را تمیز کرده و در جای خود بگذارید. ۲
۵. برای نصب فیلتر گرد و خاک، مراحل قبلی را به صورت معکوس انجام دهید.

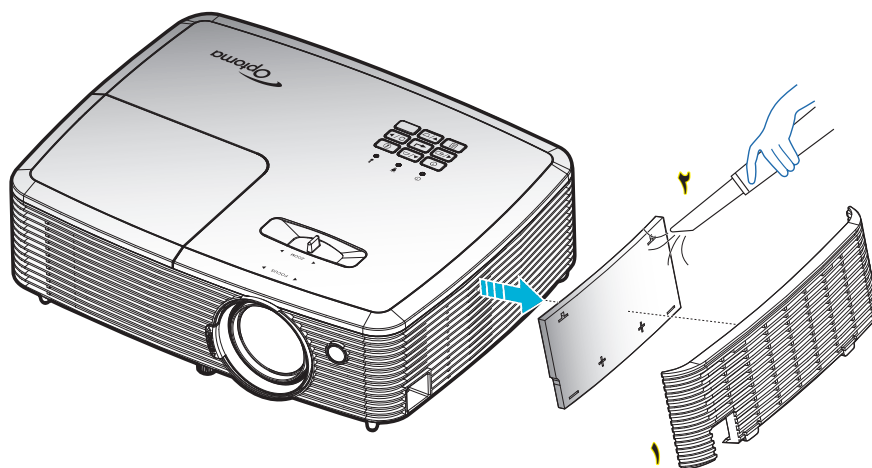

اطلاعات بیشتر

رزولوشن های سازگار

سازگاری دیجیتال

B1/زمان دقیق	B1/حالت ویدیو	B0/زمان دقیق	B0/زمان استاندارد	B0/زمان تنظیم شده
۶۰ هرتز @ 480px۷۲۰	۶۰ هرتز @ 480px۶۴۰	زمانبندی اصلی:	:SVGA	۷۰ @ ۴۰۰x۷۲۰ هرتز
۶۰ هرتز @ 720px۱۲۸۰	۶۰ هرتز @ 480px۷۲۰	:XGA ۷۶۸x۱۰۲۴ @ ۶۰ هرتز	۶۰۰x۸۰۰ @ ۱۲۰ هرتز	۶۰ @ ۴۸۰x۶۴۰ هرتز
۶۰ هرتز @ ۷۶۸x۱۳۶۶	۶۰ هرتز @ 720px۱۲۸۰	:WXGA ۸۰۰x۱۲۸۰ @ ۶۰ هرتز؛ ۶۰ @ ۷۲۰x۱۲۸۰ هرتز	۷۶۸x۱۰۲۴ @ ۱۲۰ هرتز	۶۷ @ ۴۸۰x۶۴۰ هرتز
۵۰ @ 1080ix۱۹۲۰ هرتز	۶۰ @ 1080ix۱۹۲۰ هرتز	:1080P ۱۰۸۰x۱۹۲۰ @ ۶۰ هرتز	۸۰۰x۱۲۸۰ @ ۶۰ هرتز	۷۲ @ ۴۸۰x۶۴۰ هرتز
۶۰ @ 1080px۱۹۲۰ هرتز	۶۰ @ 480ix(۱۴۴۰)۷۲۰ هرتز		۱۰۲۴x۱۲۸۰ @ ۶۰ هرتز	۷۵ @ ۴۸۰x۶۴۰ هرتز
	۶۰ @ 1080px۱۹۲۰ هرتز		۱۰۵۰x۱۶۸۰ @ ۶۰ هرتز	۵۶ @ ۶۰۰x۸۰۰ هرتز
	۵۰ @ 576px۷۲۰ هرتز		۷۲۰x۱۲۸۰ @ ۶۰ هرتز	۶۰ @ ۶۰۰x۸۰۰ هرتز
	۵۰ @ 720px۱۲۸۰ هرتز		۷۲۰x۱۲۸۰ @ ۱۲۰ هرتز	۷۲ @ ۶۰۰x۸۰۰ هرتز
	۵۰ @ 1080ix۱۹۲۰ هرتز		۱۲۰۰x۱۶۰۰ @ ۶۰ هرتز	۷۵ @ ۶۰۰x۸۰۰ هرتز
	۵۰ @ 576ix(۱۴۴۰)۷۲۰ هرتز		:XGA/WXGA	۷۵ @ ۶۲۴x۸۳۲ هرتز
	۵۰ @ 1080px۱۹۲۰ هرتز		۹۰۰x۱۴۴۰ @ ۶۰ هرتز	۶۰ @ ۷۶۸x۱۰۲۴ هرتز
	۲۴ @ 1080px۱۹۲۰ هرتز		۷۶۸x۱۰۲۴ @ ۱۲۰ هرتز	۷۰ @ ۷۶۸x۱۰۲۴ هرتز
	۳۰ @ 1080px۱۹۲۰ هرتز		۸۰۰x۱۲۸۰ @ ۶۰ هرتز	۷۵ @ ۷۶۸x۱۰۲۴ هرتز
			۱۰۲۴x۱۲۸۰ @ ۶۰ هرتز	۷۵ @ ۱۰۲۴x۱۲۸۰ هرتز
			۱۰۵۰x۱۶۸۰ @ ۶۰ هرتز	۷۵ @ ۸۷۰x۱۱۵۲ هرتز
			۷۲۰x۱۲۸۰ @ ۶۰ هرتز	
			۷۲۰x۱۲۸۰ @ ۱۲۰ هرتز	
			۱۲۰۰x۱۶۰۰ @ ۶۰ هرتز	
			:1080P	
			۷۲۰x۱۲۸۰ @ ۶۰ هرتز	
			۸۰۰x۱۲۸۰ @ ۶۰ هرتز	
			۱۰۲۴x۱۲۸۰ @ ۶۰ هرتز	
			۱۰۵۰x۱۴۰۰ @ ۶۰ هرتز	
			۱۲۰۰x۱۶۰۰ @ ۶۰ هرتز	
			۹۰۰x۱۴۴۰ @ ۶۰ هرتز	
			۷۲۰x۱۲۸۰ @ ۱۲۰ هرتز	
			۷۶۸x۱۰۲۴ @ ۱۲۰ هرتز	

اطلاعات بیشتر

سازگاری آنالوگ

B1/زمان دقیق	B1/حالت ویدیو	B0/زمان دقیق	B0/زمان استاندارد	B0/زمان تنظیم شده
۶۰ هرتز @ ۷۶۸x۱۳۶۶		زمانبندی اصلی:	:SVGA	۷۲۰x۴۰۰ @ ۷۰ هرتز
		XGA: ۷۶۸x۱۰۲۴ @ ۶۰ هرتز	۶۰۰x۸۰۰ @ ۱۲۰ هرتز	۴۸۰x۶۴۰ @ ۶۰ هرتز
		WXGA: ۸۰۰x۱۲۸۰ @ ۶۰ هرتز هرتز؛ ۷۲۰x۱۲۸۰ @ ۶۰ هرتز	۷۶۸x۱۰۲۴ @ ۱۲۰ هرتز	۴۸۰x۶۴۰ @ ۶۷ هرتز
		1080P: ۱۰۸۰x۱۹۲۰ @ ۶۰ هرتز	۸۰۰x۱۲۸۰ @ ۶۰ هرتز	۴۸۰x۶۴۰ @ ۷۲ هرتز
			۱۰۲۴x۱۲۸۰ @ ۶۰ هرتز	۴۸۰x۶۴۰ @ ۷۵ هرتز
			۱۰۵۰x۱۶۸۰ @ ۶۰ هرتز	۶۰۰x۸۰۰ @ ۵۶ هرتز
			۷۲۰x۱۲۸۰ @ ۶۰ هرتز	۶۰۰x۸۰۰ @ ۶۰ هرتز
			۷۲۰x۱۲۸۰ @ ۱۲۰ هرتز	۶۰۰x۸۰۰ @ ۷۲ هرتز
			۱۲۰۰x۱۶۰۰ @ ۶۰ هرتز	۶۰۰x۸۰۰ @ ۷۵ هرتز
			:XGA/WXGA	۶۲۴x۸۳۲ @ ۷۵ هرتز
			۹۰۰x۱۴۴۰ @ ۶۰ هرتز	۷۶۸x۱۰۲۴ @ ۶۰ هرتز
			۷۶۸x۱۰۲۴ @ ۱۲۰ هرتز	۷۶۸x۱۰۲۴ @ ۷۰ هرتز
			۸۰۰x۱۲۸۰ @ ۶۰ هرتز	۷۶۸x۱۰۲۴ @ ۷۵ هرتز
			۱۰۲۴x۱۲۸۰ @ ۶۰ هرتز	۱۰۲۴x۱۲۸۰ @ ۷۵ هرتز
			۱۰۵۰x۱۶۸۰ @ ۶۰ هرتز	۸۷۰x۱۱۵۲ @ ۷۵ هرتز
			۷۲۰x۱۲۸۰ @ ۶۰ هرتز	
			۷۲۰x۱۲۸۰ @ ۱۲۰ هرتز	
			۱۲۰۰x۱۶۰۰ @ ۶۰ هرتز	
			:1080P	
			۷۲۰x۱۲۸۰ @ ۶۰ هرتز	
			۸۰۰x۱۲۸۰ @ ۶۰ هرتز	
			۱۰۲۴x۱۲۸۰ @ ۶۰ هرتز	
			۱۰۵۰x۱۶۰۰ @ ۶۰ هرتز	
			۱۲۰۰x۱۶۰۰ @ ۶۰ هرتز	
			۹۰۰x۱۴۴۰ @ ۶۰ هرتز	
			۷۲۰x۱۲۸۰ @ ۱۲۰ هرتز	
			۷۶۸x۱۰۲۴ @ ۱۲۰ هرتز	

زمان بندی ورودی		وضوح ورودی		
بالا و پایین	۱۲۸۰x۷۲۰P @ ۵۰هرتز		HDMI 1.4a	
بالا و پایین	۱۲۸۰x۷۲۰P @ ۶۰هرتز			
بسته بندی کادر	۱۲۸۰x۷۲۰P @ ۵۰هرتز			
بسته بندی کادر	۱۲۸۰x۷۲۰P @ ۶۰هرتز			
کنار به کنار (نیمه)	۱۹۲۰x۱۰۸۰i @ ۵۰هرتز			
کنار به کنار (نیمه)	۱۹۲۰x۱۰۸۰i @ ۶۰هرتز			
بالا و پایین	۱۹۲۰x۱۰۸۰P @ ۲۴هرتز			
بسته بندی کادر	۱۹۲۰x۱۰۸۰P @ ۲۴هرتز			
حالت SBS روشن است	کنار به کنار (نیمه)	۱۹۲۰x۱۰۸۰i @ ۵۰هرتز		HDMI 1.3
		۱۹۲۰x۱۰۸۰i @ ۶۰هرتز		
		۱۲۸۰x۷۲۰P @ ۵۰هرتز		
		۱۲۸۰x۷۲۰P @ ۶۰هرتز		
		۸۰۰x۶۰۰ در ۶۰هرتز		
		۱۰۲۴x۷۶۸ در ۶۰هرتز		
حالت TAB روشن است	بالا و پایین	۱۹۲۰x۱۰۸۰i @ ۵۰هرتز		
		۱۹۲۰x۱۰۸۰i @ ۶۰هرتز		
		۱۲۸۰x۷۲۰P @ ۵۰هرتز		
		۱۲۸۰x۷۲۰P @ ۶۰هرتز		
		۸۰۰x۶۰۰ @ ۶۰هرتز		
		۱۰۲۴x۷۶۸ @ ۶۰هرتز		
		۱۲۸۰x۸۰۰ @ ۶۰هرتز		
		۱۲۸۰x۸۰۰ @ ۶۰هرتز		
قالب سه بعدی "ترتیب کادری" است	HQFS	480i		

توجه:

- اگر ورودی سه بعدی @1080p ۲۴ هرتز است، DMD باید با چندین انتگرال با حالت سه بعدی اجرای مجدد شود.
- اگر هیچ هزینه ثابت اختراعی از سوی Optoma وجود نداشته باشد، از NVIDIA 3DTV Play پشتیبانی می کند. @1080i ۲۵ هرتز و @720p ۵۰ هرتز در ۱۰۰ هرتز و سایر زمانبندی های سه بعدی در ۱۲۰ هرتز کار می کنند.
- @1080p ۲۴ هرتز در ۱۴۴ هرتز اجرا خواهد شد.

اطلاعات بیشتر

اندازه تصویر و فاصله پخش

(XGA)

انحراف عمودی (Hd)		فاصله پروژکتور (D)				اندازه صفحه عرض X ارتفاع				اندازه طول قطر صفحه (۳:۴)
		(فوت)		(متر)		(اینچ)		(متر)		
(اینچ)	(متر)	تله	عریض	تله	عریض	ارتفاع	عرض	ارتفاع	عرض	
۳,۱۵	۰,۰۸	۴,۲۷	۳,۲۸	۱,۳	۱,۰	۱۹,۸	۲۶,۴۰	۰,۵	۰,۶۷	۳۳
۳,۵۴	۰,۰۹	۵,۲۵	۳,۹۴	۱,۶	۱,۲	۲۴	۳۲,۰۰	۰,۶۱	۰,۸۱	۴۰
۴,۷۲	۰,۱۲	۶,۵۶	۴,۹۲	۲,۰	۱,۵	۳۰	۴۰,۰۰	۰,۷۶	۱,۰۲	۵۰
۵,۵۱	۰,۱۴	۷,۸۷	۵,۹۱	۲,۴	۱,۸	۳۶	۴۸,۰۰	۰,۹۱	۱,۲۲	۶۰
۶,۳۰	۰,۱۶	۸,۸۶	۶,۸۹	۲,۷	۲,۱	۴۲	۵۶,۰۰	۱,۰۷	۱,۴۲	۷۰
۷,۰۹	۰,۱۸	۱۰,۱۷	۷,۸۷	۳,۱	۲,۴	۴۸	۶۴,۰۰	۱,۲۲	۱,۶۳	۸۰
۸,۲۷	۰,۲۱	۱۱,۴۸	۸,۸۶	۳,۵	۲,۷	۵۴	۷۲,۰۰	۱,۳۷	۱,۸۳	۹۰
۹,۰۶	۰,۲۳	۱۲,۸۰	۹,۸۴	۳,۹	۳,۰	۶۰	۸۰,۰۰	۱,۵۲	۲,۰۳	۱۰۰
۱۰,۶۳	۰,۲۷	۱۵,۴۲	۱۱,۸۱	۴,۷	۳,۶	۷۲	۹۶,۰۰	۱,۸۳	۲,۴۴	۱۲۰
۱۳,۳۹	۰,۳۴	۱۹,۳۶	۱۴,۷۶	۵,۹	۴,۵	۹۰	۱۲۰,۰۰	۲,۲۹	۳,۰۵	۱۵۰
۱۶,۱۴	۰,۴۱	۲۳,۲۹	۱۷,۷۲	۷,۱	۵,۴	۱۰۸	۱۴۴,۰۰	۲,۷۴	۳,۶۶	۱۸۰
۱۸,۱۱	۰,۴۶	۲۵,۵۹	۱۹,۶۹	۷,۸	۶,۰	۱۲۰	۱۶۰,۰۰	۳,۰۵	۴,۰۶	۲۰۰
۲۲,۴۴	۰,۵۷	۳۲,۱۵	۲۴,۹۳	۹,۸	۷,۶	۱۵۰	۲۰۰,۰۰	۳,۸۱	۵,۰۸	۲۵۰
۲۷,۱۷	۰,۶۹	۳۸,۷۱	۲۹,۸۶	۱۱,۸	۹,۱	۱۸۰	۲۴۰,۰۰	۴,۵۷	۶,۱۰	۳۰۰

توجه: نسبت زوم ۱,۳X است.

(WXGA)

انحراف عمودی (Hd)		فاصله پروژکتور (D)				اندازه صفحه عرض X ارتفاع				اندازه طول قطر صفحه (۳:۴)
		(فوت)		(متر)		(اینچ)		(متر)		
(اینچ)	(متر)	تله	عریض	تله	عریض	ارتفاع	عرض	ارتفاع	عرض	
۲,۳۶	۰,۰۶	۴,۲۷	۳,۲۸	۱,۳	۱,۰	۲۰,۶۷	۳۳,۰۷	۰,۵۳	۰,۸۴	۳۹
۲,۷۶	۰,۰۷	۴,۲۷	۳,۲۸	۱,۳	۱,۰	۲۱,۲	۳۳,۹۲	۰,۵۴	۰,۸۶	۴۰
۳,۵۴	۰,۰۹	۵,۵۸	۴,۲۷	۱,۷	۱,۳	۲۶,۵	۴۲,۴۰	۰,۶۷	۱,۰۸	۵۰
۳,۹۴	۰,۱۰	۶,۵۶	۴,۹۲	۲,۰	۱,۵	۳۱,۸	۵۰,۸۸	۰,۸۱	۱,۲۹	۶۰
۴,۷۲	۰,۱۲	۷,۵۵	۵,۹۱	۲,۳	۱,۸	۳۷,۱	۵۹,۳۶	۰,۹۴	۱,۵۱	۷۰
۵,۱۲	۰,۱۳	۸,۸۶	۶,۵۶	۲,۷	۲,۰	۴۲,۴	۶۷,۸۴	۱,۰۸	۱,۷۲	۸۰
۵,۹۱	۰,۱۵	۹,۸۴	۷,۵۵	۳,۰	۲,۳	۴۷,۷	۷۶,۳۲	۱,۲۱	۱,۹۴	۹۰
۶,۳۰	۰,۱۶	۱۰,۸۳	۸,۵۳	۳,۳	۲,۶	۵۳	۸۴,۸۰	۱,۳۵	۲,۱۵	۱۰۰
۷,۸۷	۰,۲۰	۱۳,۱۲	۱۰,۱۷	۴,۰	۳,۱	۶۳,۶	۱۰۱,۷۶	۱,۶۲	۲,۵۸	۱۲۰
۹,۸۴	۰,۲۵	۱۶,۴۰	۱۲,۴۷	۵,۰	۳,۸	۷۹,۵	۱۲۷,۲۰	۲,۰۲	۳,۲۳	۱۵۰
۱۱,۸۱	۰,۳۰	۱۹,۶۹	۱۵,۰۹	۶,۰	۴,۶	۹۵,۴	۱۵۲,۶۴	۲,۴۲	۳,۸۸	۱۸۰
۱۳,۳۹	۰,۳۴	۲۱,۹۸	۱۶,۷۳	۶,۷	۵,۱	۱۰۶	۱۶۹,۶۰	۲,۶۹	۴,۳۱	۲۰۰
۱۶,۱۴	۰,۴۱	۲۷,۲۳	۲۱,۰۰	۸,۳	۶,۴	۱۳۲,۵	۲۱۲,۰۰	۳,۳۷	۵,۳۸	۲۵۰
۱۹,۶۹	۰,۵۰	۳۲,۸۱	۲۵,۲۶	۱۰,۰	۷,۷	۱۵۹	۲۵۴,۴۰	۴,۰۴	۶,۴۶	۳۰۰

توجه: نسبت زوم ۱,۳X است.

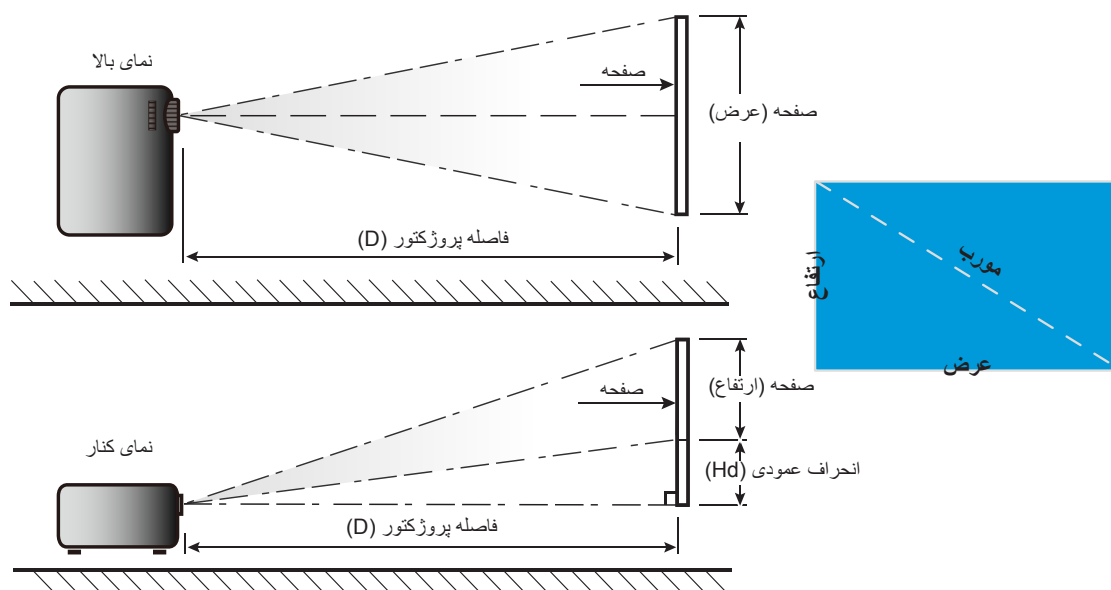

ابعاد پروژکتور و نصب دستگاه در سقف

۱. برای جلوگیری از آسیب دیدن پروژکتور، لطفاً از قاب مخصوص سقف Optoma استفاده کنید.
۲. در صورتی که قصد دارید از قاب مخصوص سقف محصول شرکت دیگری استفاده کنید، لطفاً اطمینان حاصل نمایید که پیچ های مخصوص اتصال پروژکتور به قاب، خصوصیت زیر را داشته باشد:
 - نوع پیچ: M4*3
 - حد اقل طول پیچ: ۱۰ میلیمتر

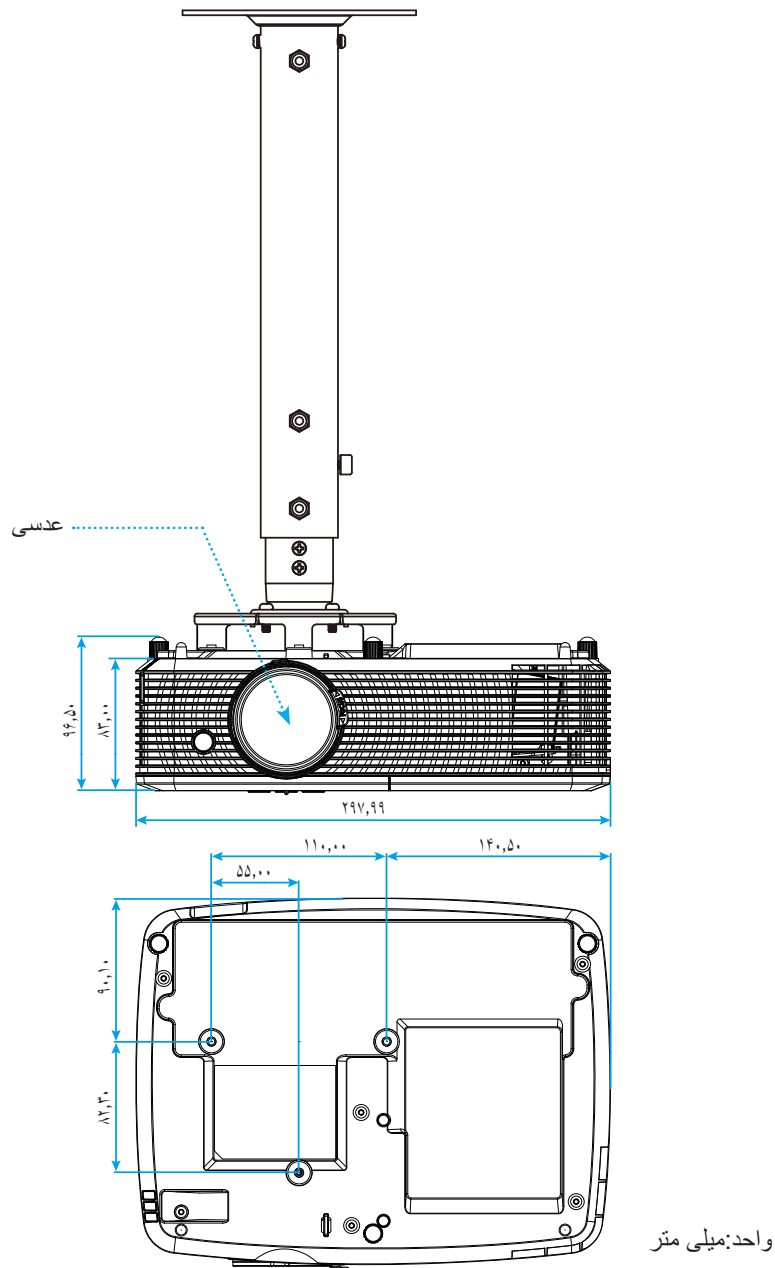

توجه: لطفاً به خاطر داشته باشید که خسارت ناشی از نصب اشتباه، باعث ابطال ضمانت می شود.



هشدار:

- در صورتی که قاب مخصوص سقف را از شرکت دیگری خریداری می کنید، لطفاً اطمینان حاصل کنید که از پیچهای با اندازه مناسب استفاده کنید. اندازه پیچ به ضخامت صفحه قاب بستگی دارد.
- اطمینان حاصل کنید که میان سقف و قسمت زیرین پروژکتور حداقل ۱۰ سانتی متر فضا موجود باشد.
- از نصب پروژکتور در نزدیکی منبع گرمایی خودداری نمایید.

کدهای کنترل از راه دور IR



کد کلید	توضیحات	راهنمای کلید
81	برای روشن/خاموش کردن پروژکتور، فشار دهید.	
8B	برای ثابت کردن تصویر پروژکتور، فشار دهید.	
98	برای تغییر نسبت ابعادی تصویر نمایش داده شده، فشار دهید.	
8A	برای روشن/خاموش کردن بلندگوی داخلی پروژکتور، فشار دهید	
C6	<ul style="list-style-type: none"> برای تنظیم انحراف تصویر که در اثر شیب پروژکتور ایجاد می شود، فشار دهید. برای رفتن به صفحه قبل فشار دهید. 	
92	برای اینکه صدا موقتاً خاموش/روشن شود، فشار دهید.	
C8	<ul style="list-style-type: none"> برای تنظیم و کاهش میزان صدا، فشار دهید. برای رفتن به چپ، فشار دهید. 	
C5- (برای پیام های روی صفحه) CA- (برای امولاسیون ماوس USB از طریق USB)	انتخاب خود را تایید کنید.	
C9	<ul style="list-style-type: none"> دکمه را فشار دهید تا درجه صدا را افزایش دهید. برای رفتن به راست، فشار دهید. 	
88	برای نمایش منوهای روی صفحه پروژکتور یا خروج از آنها، فشار دهید.	
C7	<ul style="list-style-type: none"> برای تنظیم انحراف تصویر که در اثر شیب پروژکتور ایجاد می شود، فشار دهید. برای پیمایش به پایین، فشار دهید. 	
93	برای اینکه به صورت دستی حالت 3 بعدی منطبق با محتوای 3 بعدی انتخاب شود، فشار دهید.	

کد کلید	توضیحات	راهنمای کلید	
86	برای انتخاب منبع HDMI، فشار دهید.		HDMI
8E	برای انتخاب منبع VGA، فشار دهید.		VGA
CE	برای انتخاب منبع ویدیو، فشار دهید.		ویدئو
C3	برای انتخاب یک سیگنال ورودی، فشار دهید.		منبع
87	فشار دهید تا به صورت خودکار میزان روشنایی تصویر تنظیم شود و بهترین کنتراست ایجاد شود.		انتخاب حالت‌های روشنایی
C4	به صورت خودکار پروژکتور را با منبع ورودی انطباق می‌دهد.		همگامسازی مجدد

کدهای کنترل از راه دور IR ۲



توضیحات	تعریف کلید پرینت	کد کلید	کلید	کلید
برای روشن/خاموش کردن پروژکتور، فشار دهید.	روشن/خاموش	81		برق
برای روشن/خاموش کردن ماوس USB فشار دهید.	کلید	3E		کلید
برای پنهان کردن/نمایش دادن تصویر و خاموش / روشن کردن صدا، فشار دهید.		8A		صفحه خالی / قطع صدا
برای ثابت کردن تصویر پروژکتور، فشار دهید.	بی حرکت	8B		بی حرکت
برای اینکه صدا موقتاً خاموش/روشن شود، فشار دهید.		92		خاموشی صدا
به عنوان کلیک چپ ماوس از آن استفاده می شود.	L	CB	L	کلیک چپ ماوس
به عنوان کلیک راست ماوس از آن استفاده می شود.	R	CC	R	کلیک راست ماوس
برای انتخاب موارد یا انجام تنظیم در موارد انتخابی، از ▲ ▼ ◀ ▶ استفاده می شود.	فلش بالا	C6		کلیدهای انتخاب چهارجهتی
	فلش چپ	C8		
	فلش راست	C9		
	فلش پایین	C7		
انتخاب خود را تایید کنید.	ورود	C5		ورود
	ورود	CA		
برای رفتن به صفحه بعد فشار دهید.	صفحه -	C2		صفحه -

کلید	کد کلید	تعریف کلید پرینت	توضیحات
لیزر	N/A	لیزر	به عنوان اشاره گر لیزر از آن استفاده می شود.
صفحه +	C1	صفحه +	برای رفتن به صفحه قبل فشار دهید.
عمودی دشدیسگی	85	تنظیم انحراف تصویر +	برای تنظیم انحراف تصویر که در اثر شیب پروژکتور ایجاد می شود، فشار دهید.
	84	تنظیم انحراف تصویر -	
درجه صدا	8C	درجه صدا +	برای تنظیم و افزایش/کاهش میزان صدا، فشار دهید.
	8F	درجه صدا -	
نسبت ابعادی تصویر ۱ / ۱	98	 / ۱	<ul style="list-style-type: none"> برای تغییر نسبت ابعادی تصویر نمایش داده شده، فشار دهید. به عنوان شماره صفحه کلید عددی "۱" از آن استفاده می شود.
فهرست عملکرد دستگاه / ۲	88	فهرست عملکرد دستگاه / ۲	<ul style="list-style-type: none"> برای نمایش منوهای روی صفحه پروژکتور یا خروج از آنها، فشار دهید. به عنوان شماره صفحه کلید عددی "۲" از آن استفاده می شود.
سه بعدی / ۳	93	سه بعدی / ۳	<ul style="list-style-type: none"> برای اینکه به صورت دستی حالت ۳ بعدی منطبق با محتوای ۳ بعدی انتخاب شود، فشار دهید. به عنوان شماره صفحه کلید عددی "۳" از آن استفاده می شود.
۴ / HDMI	86	۴/HDMI	<ul style="list-style-type: none"> برای انتخاب منبع HDMI، فشار دهید. به عنوان شماره صفحه کلید عددی "۴" از آن استفاده می شود.
۵ / VGA	D0	۵/VGA	<ul style="list-style-type: none"> برای انتخاب منبع VGA، فشار دهید. به عنوان شماره صفحه کلید عددی "۵" از آن استفاده می شود.
ویدیو / ۶	D1	ویدیو / ۶	<ul style="list-style-type: none"> برای انتخاب منبع ترکیبی ویدیو، فشار دهید. به عنوان شماره صفحه کلید عددی "۶" از آن استفاده می شود.
کاربر ۱ / ۷، کاربر ۲ / ۸، کاربر ۳ / ۹	D2	کاربر ۱ / ۷	<ul style="list-style-type: none"> کلیدهای تعریف شده توسط کاربر با مراجعه به صفحه ۶۱، را تنظیم کنید. از کلیدهای ۷، ۸ و ۹ صفحه کلید استفاده کنید.
	D3	کاربر ۲ / ۸	
	D4	کاربر ۳ / ۹	
منبع	C3	منبع	برای انتخاب یک سیگنال ورودی، فشار دهید.
حالت روشنایی / ۰	96	 / ۰	<ul style="list-style-type: none"> فشار دهید تا به صورت خودکار میزان روشنایی تصویر تنظیم شود و بهترین کنتراست ایجاد شود. به عنوان شماره صفحه کلید عددی "۰" از آن استفاده می شود.
انطباق مجدد	C4	انطباق مجدد	فشار دهید تا به صورت خودکار پروژکتور با منبع ورودی انطباق داده شود.

عیب یابی

در صورتی که مشکلی برای پروژکتور شما پیش آمد، لطفاً به اطلاعات زیر رجوع کنید. در صورتی که مشکل برطرف نشد، لطفاً با فروشنده محلی خود یا مرکز خدمات محلی تماس بگیرید.

مشکلات مربوط به تصویر

? عدم نمایش تصویر روی صفحه

- مطمئن شوید تمای کابل ها و اتصالات برقی به درستی و کاملاً همانگونه که در بخش "نصب" توضیح داده شده است، متصل شده اند.
- مطمئن شوید که هیچ یک از پین های اتصالات خم یا شکسته نشده باشد.
- چک کنید که لامپ پروژکتور به درستی نصب شده باشد. لطفاً به بخش "تعویض لامپ" رجوع نمایید.
- مطمئن شوید که حالت "حذف تصویر" فعال نباشد.

? تصویر خارج از فوکوس است

- کلید چرخان فوکوس روی عدسی پروژکتور را تنظیم کنید.
- مطمئن شوید که صفحه پخش در فاصله مناسب از پروژکتور قرار گرفته است. (لطفاً به صفحات ۵۹-۶۰ رجوع کنید).

? در هنگام نمایش عنوان ۹:۱۶ DVD تصویر کشیده می شود

- هنگامی که DVD آنامورفیک یا ۹:۱۶ DVD را پخش می کنید، پروژکتور بهترین تصویر را با قالب ۹:۱۶ در سمت پروژکتور پخش می کند.
- اگر عنوان DVD با قالب LBX را پخش می کنید، لطفاً قالب را در صفحه نمایش پروژکتور به LBX تغییر دهید.
- در صورتی که قصد دارید عنوان DVD با قالب ۳:۴ را پخش کنید، لطفاً قالب را در OSD پروژکتور به ۳:۴ تغییر دهید.
- لطفاً قالب نمایش را با نسبت تصویر ۹:۱۶ (عریض) در روی DVD پلیر تنظیم کنید.

? تصویر خیلی کوچک یا خیلی بزرگ است.

- اهرم زوم را در بالای پروژکتور تنظیم کنید.
- پروژکتور را به پرده نزدیک یا از آن دور کنید.
- "منو" را در صفحه پروژکتور فشار دهید، به "صفحه نمایش--<Aspect Ratio" بروید. تنظیمات متفاوتی را امتحان کنید.

? گوشه های تصویر پریده است:

- در صورت امکان، پروژکتور را تغییر وضعیت دهید تا در مرکز صفحه و زیر پایین صفحه قرار گیرد.
- از "صفحه نمایش--<تنظیم انحراف تصویر" برای انجام تنظیم در صفحه نمایش داده شده استفاده کنید.

? تصویر وارونه است

- "تنظیمات--<پخش تصویر" را از صفحه نمایش داده شده انتخاب کرده و جهت پخش را تنظیم کنید.

? تصویر دوتایی مات

- دکمه "3D" را فشار دهید و به حالت "خاموش" جابجا شوید تا از ایجاد تصویر دو بعدی معمولی به صورت دوتایی مات جلوگیری شود.

? قالب دو تصویر کنار به کنار

- اگر سیگنال ورودی HDMI 1.3 2D 1080i کنار به کنار است، دکمه "3D" را فشار دهید و به حالت "SBS" جابجا شوید.



تصویر در حالت سه بعدی نمایش داده نمی شود

- بررسی کنید که باتری عینک سه بعدی تخلیه نشده باشد.
- بررسی کنید که عینک سه بعدی روشن باشد.
- اگر سیگنال ورودی HDMI 1.3 2D 1080i کنار به کنار نیمه) است، دکمه "3D" را فشار دهید و به "SBS" جابجا شوید.

سایر مشکلات



پروژکتور به هیچ یک از فرمانهای کنترل پاسخ نمی دهد

- در صورت امکان، پروژکتور را خاموش کنید، سیم برق را از پریز در آورده و پیش از اتصال مجدد برق، ۲۰ ثانیه صبر کنید.



لامپ خاموش می شود یا صداهای ضربه مانند از خود منتشر می کند

- زمانی که طول عمر مفید لامپ به پایان می رسد، لامپ خاموش می شود یا صداهای ضربه مانند از خود منتشر می کند. در این صورت، پروژکتور تا زمانی که لامپ تعویض نشود، روشن نمی شود. برای تعویض لامپ، دستورالعمل عنوان شده در بخش "تعویض لامپ" در صفحات ۵۳-۵۴ را دنبال کنید.

مشکلات مربوط به کنترل از راه دور



در صورتی که کنترل از راه دور کار نمی کند

- بررسی کنید زاویه کنترل از راه دور در محدوده زاویه $\pm 15^\circ$ از دریافت کننده IR موجود بر روی پروژکتور باشد.
- اطمینان حاصل کنید که مانعی میان کنترل از راه دور و پروژکتور نباشد. در محدوده فاصله ۶ متری (۲۰ فوت) باشید.
- مطمئن شوید که باتری ها درست در جای خود قرار گرفته اند.
- در صورتی که عمر مفید باتری ها به پایان رسیده است، آنها را تعویض کنید.

نشانگر هشدار

هنگامی که نشانگرهای هشدار (قسمت زیر را ببینید) روشن می شوند یا چشمک می زنند، پروژکتور به صورت خودکار خاموش می شود:

- چراغ نشانگر "لامپ" به رنگ قرمز در می آید و نشانگر "روشن/آماده باش" با رنگ قرمز چشمک می زند.
- چراغ نشانگر "درجه حرارت" به رنگ قرمز در می آید و نشانگر "روشن/آماده باش" با رنگ قرمز چشمک می زند. این بدان معنی است که پروژکتور بیش از حد گرم شده است. در شرایط عادی می توان پروژکتور را دوباره روشن کرد.
- چراغ نشانگر "درجه حرارت" به رنگ قرمز چشمک می زند و نشانگر "روشن/آماده باش" با رنگ قرمز چشمک می زند. سیم برق را از پروژکتور جدا کنید؛ ۳۰ ثانیه صبر کرده و دوباره امتحان کنید. در صورتی که نشانگر هشدار روشن می شود یا چشمک می زند، برای دریافت راهنمایی با نزدیکترین مرکز خدمات تماس بگیرید.

پیام چراغ روشن

پیغام	چراغ نمایشگر روشن و خاموش بودن دستگاه (قرمز)	چراغ نمایشگر روشن و خاموش بودن دستگاه (سبز یا آبی)	چراغ درجه حرارت (قرمز)	چراغ لامپ (قرمز)
وضعیت آماده باش (سیم برق ورودی)	چراغ ثابت			
حالت آماده باش (حالت کار اولیه)	چشمک زن (۰,۵ ثانیه خاموش / ۰,۵ ثانیه روشن)	چشمک زن (۰,۵ ثانیه خاموش / ۰,۵ ثانیه روشن)	چشمک زن (۰,۵ ثانیه خاموش / ۰,۵ ثانیه روشن)	چشمک زن (۰,۵ ثانیه خاموش / ۰,۵ ثانیه روشن)
روشن (در حال گرم شدن)		چشمک زن (۰,۵ ثانیه خاموش / ۰,۵ ثانیه روشن)		
حالت کار اولیه (در حال گرم شدن)		چشمک زن		
روشن (حالت کار اولیه)		چشمک زن (۰,۵ ثانیه خاموش / ۰,۵ ثانیه روشن)		
روشن شدن دستگاه و روشنایی لامپ		چراغ ثابت		
کلید خاموش کردن دستگاه (در حال خنک شدن)		چشمک زن (۰,۵ ثانیه خاموش / ۰,۵ ثانیه روشن). وقتی پنکه خنک کننده خاموش می شود، دوباره به شکل چراغ ثابت قرمز در می آید.		
حالت کار اولیه (در حال خنک شدن)		چشمک زن		
راه اندازی مجدد سریع (۱۰۰ ثانیه)		چشمک زن (۰,۲۵ ثانیه خاموش / ۰,۲۵ ثانیه روشن)		
خطا (درجه حرارت بالا)	چشمک زن		چراغ ثابت	
خطا (نقص پنکه)	چشمک زن		چشمک زن	
خطا (نقص لامپ)	چشمک زن			چراغ ثابت

• کلید خاموش کردن دستگاه:

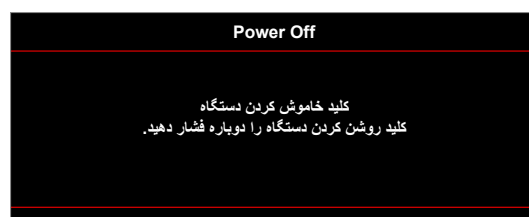

اطلاعات بیشتر

- اخطار لامپ:



- اخطار درجه حرارت:



- فن کار نمی کند:



- خارج از محدوده نمایش:



- هشدار خاموش شدن دستگاه:

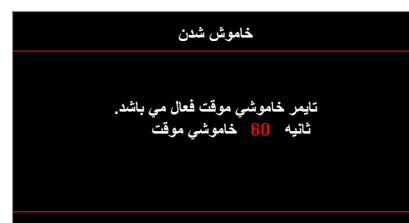

- زنگ تایمر ایمنی:





































مشخصات

نوری	توضیحات
وضوح اصلی	XGA / WXGA
عدسی	- بزرگنمایی دستی و فوکوس دستی
اندازه تصویر (مورب)	۲۲,۹ تا ۲۵۲ اینچ (اووردرایو تا ۳۰۰ اینچ)
فاصله پخش	۱ تا ۱۰ متر (محدوده فوکوس) (اوور درایو تا ۱۲ متر)
الکتریکی	توضیحات
ورودی ها	HDMI 1.4a - HDMI 1.4a + MHL (v2.1) - ورودی VGA (YPbPr / RGB) - - صدا ۳,۵ متر S-Video -
خروجی ها	VGA - - صدا ۳,۵ متر برق USB-A -
کنترل	RS232 - - ماوس / سرویس USB
تکثیر رنگ	۱۰۷۳,۴ میلیون رنگ
سرعت اسکن	- سرعت اسکن افقی: ۱۵,۳۷۵~۹۱,۱۴۶ کیلوهرتز - سرعت اسکن عمودی: ۵۰~۸۵ هرتز (۱۲۰ هرتز برای پروژکتور با قابلیت سه بعدی)
بلندگوی داخلی	بله، (۲ وات/۱۶ وات)
شرایط برق	۱۰۰ - ۲۴۰ V AC ۶۰/۵۰ هرتز
جریان ورودی	۱,۰-۲,۸ امپر
مکانیکی	توضیحات
دستورالعمل نصب	جلو، پشت، سقف - جلو، سقف - بالا
ابعاد	- ۲۹۸ میلی متر (عرض) X ۲۳۰ میلی متر (قطر) X ۸۳ میلی متر (طول) (بدون پایه) - ۲۹۸ میلی متر (عرض) X ۲۳۰ میلی متر (قطر) X ۹۶,۵ میلی متر (طول) (با پایه)
وزن	۲,۵ kg
شرایط محیطی	عملکرد در دمای ۵ تا ۴۰ درجه سانتی گراد، رطوبت ۱۰٪ تا ۸۵٪ (بدون میعان)

توجه: تمام مشخصات ممکن است بدون اطلاع قبلی تغییر کنند.

دفتر بین المللی Optoma

برای هر گونه سرویس یا خدمات با دفتر محلی خود تماس بگیرید.

<p>info@os-worldwide.com  www.os-worldwide.com</p>	<p>ژاپن 18-25-東京都足立区綾瀬3 株式会社オーエス 495-380-0120 :コンタクトセンター</p>	<p>888-289-6786  510-897-8601  services@optoma.com </p>	<p>آمریکا .Laurelview Ct 3178 Fremont, CA 94538, USA www.optomausa.com</p>
<p>+886-2-8911-8600  +886-2-8911-6550  services@optoma.com  asia.optoma.com</p>	<p>تایوان 12F., No.213, Sec. 3, Beixin Rd ,Xindian Dist., New Taipei City 231 .Taiwan, R.O.C www.optoma.com.tw</p>	<p>888-289-6786  510-897-8601  services@optoma.com </p>	<p>کانادا .Laurelview Ct 3178 Fremont, CA 94538, USA www.optomausa.com</p>
<p>+852-2396-8968  +852-2370-1222  www.optoma.com.hk</p>	<p>هنگ کنگ ,Unit A, 27/F Dragon Centre ,Wing Hong Street 79 ,Cheung Sha Wan Kowloon, Hong Kong</p>	<p>888-289-6786  510-897-8601  services@optoma.com </p>	<p>امریکا لاتین .Laurelview Ct 3178 Fremont, CA 94538, USA www.optomausa.com</p>
<p>+86-21-62947376  +86-21-62947375  www.optoma.com.cn</p>	<p>چین ,5F, No. 1205, Kaixuan Rd Changning District Shanghai, 200052, China</p>	<p>+44 (0) 1923 691 800  +44 (0) 1923 691 888  service@tsc-europe.com </p>	<p>اروپای Caxton Way, The Watford Business Park 42 ,Watford, Hertfordshire WD18 8QZ, UK www.optoma.eu خدمات تلفن: +44 (0) 1923 691865</p>
<p>+31 (0) 36 820 0252  +31 (0) 36 548 9052 </p>	<p>بنلکس 123-Randstad 22 BW Almere 1316 The Netherlands www.optoma.nl</p>	<p>+33 1 41 46 12 20  +33 1 41 46 94 35  savoptoma@optoma.fr </p>	<p>فرانسه Bâtiment E avenue Edouard Vaillant 83-81 Boulogne Billancourt, France 92100</p>
<p>+34 91 499 06 06  +34 91 670 08 32 </p>	<p>اسپانیا C/ José Hierro,36 Of. 1C ,Rivas VaciaMadrid 28522 Spain</p>	<p>+49 (0) 211 506 6670  +49 (0) 211 506 66799  info@optoma.de </p>	<p>Deutschland Wiesenstrasse 21 W ,D40549 Düsseldorf Germany</p>
<p>+47 32 98 89 90  +47 32 98 89 99  info@optoma.no </p>	<p>اسکاندیناوی Lerpeveien 25 Drammen 3040 Norway PO.BOX 9515 Drammen 3038 Norway</p>	<p>+82+2+34430004  +82+2+34430005 </p>	<p>کره .WOOMI TECH.CO.,LTD ,Kangnam-Ku ,14-4F, Minu Bldg.33 KOREA ,815-Seoul,135 korea.optoma.com</p>

