

# DLP®-projector

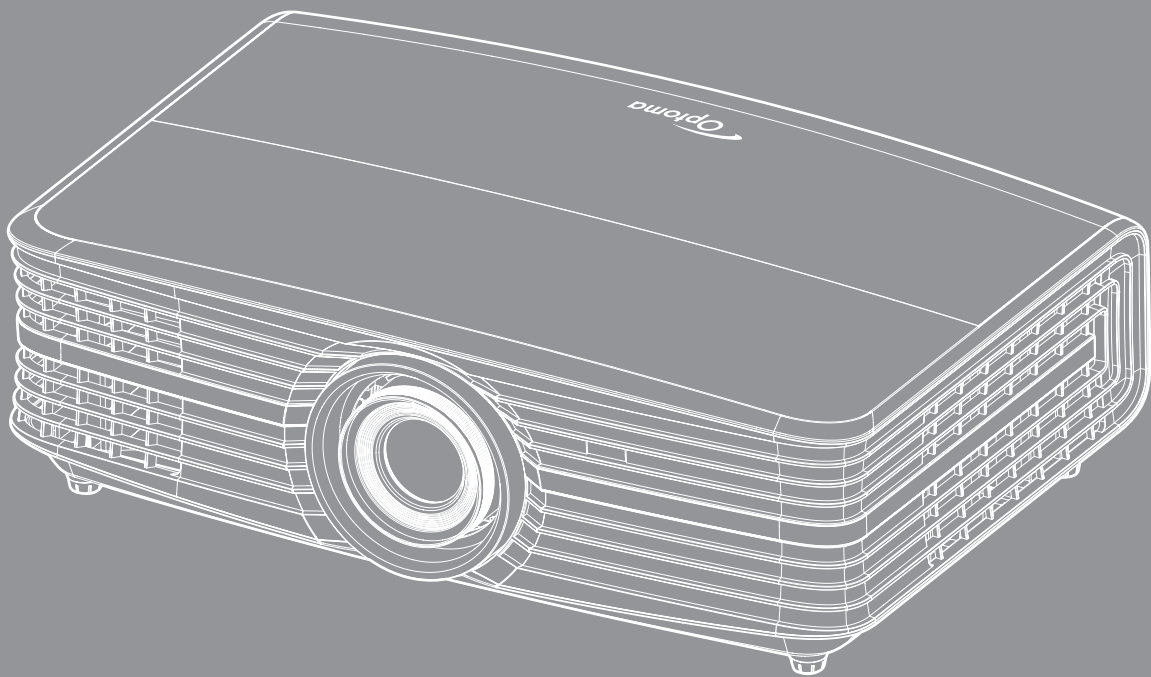

# INHOUDSOPGAVE

<b>VEILIGHEID .....</b>	<b>4</b>
<i>Belangrijke veiligheidsrichtlijnen.....</i>	<i>4</i>
<i>Auteursrechten .....</i>	<i>6</i>
<i>Disclaimer.....</i>	<i>6</i>
<i>Erkenning handelsmerken.....</i>	<i>6</i>
<i>FCC.....</i>	<i>6</i>
<i>Verklaring van conformiteit voor EU-landen .....</i>	<i>7</i>
<i>WEEE.....</i>	<i>7</i>
<b>INLEIDING .....</b>	<b>8</b>
<i>Overzicht verpakking.....</i>	<i>8</i>
<i>Standaard toebehoren.....</i>	<i>8</i>
<i>Optionele accessoires.....</i>	<i>8</i>
<i>Productoverzicht.....</i>	<i>9</i>
<i>Aansluitingen.....</i>	<i>10</i>
<i>Toetsenblok .....</i>	<i>11</i>
<i>Afstandsbediening.....</i>	<i>12</i>
<b>SETUP EN INSTALLATIE.....</b>	<b>13</b>
<i>De projector installeren.....</i>	<i>13</i>
<i>Bronnen aansluiten op de projector.....</i>	<i>14</i>
<i>Het geprojecteerde beeld aanpassen .....</i>	<i>15</i>
<i>Externe installatie .....</i>	<i>16</i>
<b>DE PROJECTOR GEBRUIKEN.....</b>	<b>18</b>
<i>De projector in-/uitschakelen .....</i>	<i>18</i>
<i>Een ingangsbron selecteren.....</i>	<i>19</i>
<b>DE PROJECTOR GEBRUIKEN.....</b>	<b>20</b>
<i>Menunavigatie en functies.....</i>	<i>20</i>
<i>OSD-menustructuur.....</i>	<i>21</i>
<i>Menu beeldinstellingen weergeven .....</i>	<i>29</i>
<i>Geef het menu aspect ratio weer .....</i>	<i>31</i>
<i>Menu rand verbergen weergeven.....</i>	<i>33</i>
<i>Menu Digitale zoom weergeven .....</i>	<i>33</i>
<i>Menu Image Shift weergeven.....</i>	<i>33</i>
<i>Menu Audio interne luidspreker.....</i>	<i>33</i>
<i>Menu Audio dempen .....</i>	<i>33</i>
<i>Menu Audiovolume.....</i>	<i>33</i>
<i>Menu Setup projectie.....</i>	<i>34</i>
<i>Menu Setup lampinstellingen .....</i>	<i>34</i>
<i>Menu Setup filterinstellingen .....</i>	<i>34</i>

<i>Menu Setup Power settings</i> .....	34
<i>Instellingsmenu Beveiliging</i> .....	35
<i>Menu Setup testpatroon</i> .....	35
<i>Menu externe instellingen instellen</i> .....	35
<i>Menu Setup projector-id</i> .....	35
<i>Instellen 12 V activering menu</i> .....	36
<i>Menu Setup opties</i> .....	36
<i>Terugkeren naar OSD-menu instellen</i> .....	37
<i>Menu Netwerk: LAN</i> .....	37
<i>Menu Netwerk: Control</i> .....	38
<i>Menu instellingen netwerkbeheer</i> .....	39
<i>Menu Info</i> .....	44



## **ONDERHOUD ..... 45**

<i>De lamp vervangen</i> .....	45
<i>Het stoffilter installeren en reinigen</i> .....	47

## **EXTRA INFORMATIE ..... 48**

<i>Compatibele resoluties</i> .....	48
<i>Beeldgrootte en projectieafstand</i> .....	50
<i>Projectorafmetingen en plafondmontage</i> .....	52
<i>IR-afstandsbedieningscodes</i> .....	53
<i>Probleemoplossing</i> .....	55
<i>Waarschuwingindicator</i> .....	57
<i>Specificaties</i> .....	59
<i>Wereldwijde kantoren Optoma</i> .....	60

# VEILIGHEID

	De oplichtende flits met pijlpunt in een gelijkzijdige driehoek is bedoeld om de gebruiker attent te maken op de nabijheid van niet ongeïsoleerd "gevaarlijk voltage" binnen de behuizing van het product dat groot genoeg is om elektrische schok aan mensen toe te brengen.
	Het uitroepteken in een gelijkzijdige driehoek geeft aan dat er belangrijke gebruiks- en onderhoudsinstructies in de meegeleverde handleiding staan.

Volg alle waarschuwingen, voorzorgsmaatregelen en onderhoudsvorschriften die in deze gebruiksaanwijzing zijn aanbevolen.

## Belangrijke veiligheidsrichtlijnen

- Voor het verlengen van de effectieve levensduur van de lamp, moet u ervoor zorgen dat de lamp tenminste 60 seconden aan blijft en moet u het uitvoeren van geforceerde uitschakeling vermijden.

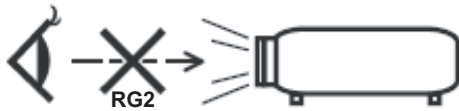

- Niet in de straal kijken, RG2.  
"Net als met elke andere heldere bron, mag u niet in de directe straal kijken, RG2 IEC 62471-5:2015.
- De ventilatiegaten niet blokkeren. Om een betrouwbare werking van de projector te garanderen en het toestel te beschermen tegen oververhitting, is het aanbevolen de projector te installeren op een locatie waar de ventilatie niet wordt geblokkeerd. Plaats de projector bijvoorbeeld niet op een overvolle koffietafel, een sofa, een bed, enz. Plaats de projector niet in een ingesloten ruimte, zoals een boekenkast of een kast die de luchtstroom beperkt.
- Stel de projector niet bloot aan regen of vocht om het risico op brand en/of elektrische schok te vermijden. Installeer het toestel niet in de buurt van warmtebronnen zoals radiators, verwarmingstoestellen, fornuizen of andere apparaten, zoals versterkers, die warmte uitstralen.
- Zorg dat er geen objecten of vloeistoffen de projector binnendringen. Ze kunnen gevaarlijke spanningspunten raken en een kortsluiting veroorzaken in de onderdelen waardoor brand of elektrische schok kan ontstaan.
- Niet gebruiken in de volgende omstandigheden:
  - In een extreem warme, koude of vochtige omgeving.
    - (i) Controleer of de omgevingstemperatuur binnen het bereik 5°C tot 40°C ligt
    - (ii) Relatieve vochtigheid is 10% ~ 85%
  - In gebieden die onderhevig zijn aan overmatig stof en vuil.
  - In de buurt van een apparaat dat een krachtig magnetisch veld genereert.
  - In direct zonlicht.
- Gebruik de projector niet op plaatsen waar er brandbare of explosieve gassen in de atmosfeer aanwezig zijn. De lamp binnenin de projector wordt zeer warm tijdens het gebruik en de gassen kunnen ontsteken en brand veroorzaken.
- Gebruik het apparaat niet als het fysiek is beschadigd of vervormd. Fysieke schade/vervorming kan het volgende omvatten (maar is niet beperkt tot deze situaties):
  - Het apparaat is gevallen.
  - De voedingskabel of stekker is beschadigd.
  - Er is vloeistof gemorst op de projector.
  - De projector werd blootgesteld aan regen of vocht.
  - Er is iets in de projector gevallen of er zit iets los in de projector.



- Plaats de projector niet op een onstabiel oppervlak. De projector kan kantelen waardoor lichamelijk letsel of schade aan de projector kan ontstaan.
- Zorg dat u het licht dat uit de projectorlens niet blokkeert tijdens de werking. Het licht zal het object verwarmen en kan smelten, brandwonden veroorzaken of een brand starten.
- Open of demonteer de projector niet, anders loopt u het risico op elektrische schokken.
- Probeer het apparaat niet zelf te repareren. Het openen of verwijderen van deksel kan u blootstellen aan gevaarlijke spanning of andere gevaren. Bel Optoma voordat u het apparaat terugstuurt voor reparatie.
- Controleer de behuizing van de projector op markering met betrekking tot de veiligheid.
- Het apparaat mag alleen worden gerepareerd door bevoegd onderhoudspersoneel.
- Gebruik alleen hulpstukken/accessoires die worden aangegeven door de fabrikant.
- Kijk niet direct in de projectorlens tijdens de werking. Het heldere licht kan uw ogen beschadigen.
- Wanneer u de lamp vervangt, moet u het apparaat laten afkoelen. Volg de instructies zoals beschreven op pagina's 45-46.
- Deze projector detecteert zelf de levensduur van de lamp. Zorg dat u de lamp vervangt wanneer de waarschuwingsberichten worden weergegeven.
- Stel de functie "Reset Lamp" opnieuw in vanaf het OSD-menu "INSTELLING Lampinstellingen" nadat u de lampmodule hebt vervangen.
- Wanneer u de projector uitschakelt, moet u, voordat u de stroom verbreekt, controleren of de koelcyclus is voltooid. Laat de projector gedurende 90 seconden afkoelen.
- Als de lamp het einde van zijn levensduur nadert, verschijnt het bericht "Levensduur van de lamp overschreden." op het scherm. Neem zo snel mogelijk contact op met uw lokale verdeler of onderhoudscentrum om de lamp te vervangen.
- Schakel de voeding uit en trek de stekker uit het stopcontact voordat u het product reinigt.
- Gebruik een zachte, droge doek met een zacht reinigingsmiddel om de behuizing van het scherm te reinigen. Gebruik geen schurende reinigingsmiddelen, was of oplosmiddelen om het apparaat te reinigen.
- Trek de stekker van de voedingskabel uit het stopcontact als u het product gedurende langere tijd niet gebruikt.

**Opmerking:** *Wanneer de lamp het einde van zijn levensduur bereikt, kan de projector niet opnieuw worden ingeschakeld zolang de lampmodule niet is vervangen. Om de lamp te vervangen, volgt u de procedures die zijn beschreven in de sectie "De lamp vervangen" op pagina's 45-46.*

- *Installeer de projector niet op plaatsen die kunnen worden blootgesteld aan trillingen of schokken.*
- *Raak de lens niet aan met blote handen.*
- *Verwijder de batterij(en) uit de afstandsbediening voordat u deze opbergt. Als er lange tijd een of meer batterijen in de afstandsbediening achterblijven, kunnen ze lekken.*
- *Gebruik of bewaar de projector niet op plaatsen waar er rook van olie of sigaretten aanwezig is omdat dit de kwaliteit van de projectorprestaties negatief kan beïnvloeden.*
- *Installeer de projector in de juiste stand omdat een niet-standaard installatie de projectorprestaties kan beïnvloeden.*
- *Gebruik een stekkerdoos en/of overspanningsbeveiliging. Omdat stroomuitval en verdonkeringen apparaten kunnen VERNIETIGEN.*

## Auteursrechten

Deze publicatie, met inbegrip van alle foto's, illustraties en software, is beschermd volgende internationale wetten op auteursrechten met alle rechten voorbehouden. Deze handleiding of het materiaal dat hierin is vermeld, mag niet worden gereproduceerd zonder de schriftelijke toestemming van de auteur.

© Auteursrechten 2017

## Disclaimer

De informatie in dit document is onderhevig aan wijzigingen zonder kennisgeving. De fabrikant aanvaardt geen verantwoordelijkheden of garanties met betrekking tot de inhoud van dit document en verwerpt specifiek elke impliciete garantie op de verkoopbaarheid of geschiktheid voor een bepaald doel. De fabrikant behoudt zich het recht voor deze publicatie te herzien en de inhoud ervan af en toe te wijzigen zonder de verplichting iemand op de hoogte te brengen van een dergelijke revisie of wijziging.

## Erkenning handelsmerken

Kensington is een in de Verenigde Staten gedeponeerd handelsmerk van ACCO Brand Corporation met reeds toegekende registraties en aanvragen die in andere landen in de hele wereld in behandeling zijn.

HDMI, het HDMI-logo en High-Definition Multimedia Interface zijn handelsmerken of gedeponeerde handelsmerken van HDMI Licensing LLC. in de Verenigde Staten en andere landen.

DLP®, DLP Link en het DLP-logo zijn gedeponeerde merken van Texas Instruments en BrilliantColor™ is een handelsmerk van Texas Instruments.

Alle andere productnamen die in deze handleiding worden gebruikt, zijn eigendom van hun respectieve eigenaars en zijn erkend.

MHL, Mobile High-Definition Link en het MHL-logo zijn handelsmerken of gedeponeerde handelsmerken van MHL Licensing, LLC.

## FCC

Dit apparaat werd getest en voldoet aan de beperkingen voor een digitaal apparaat van Klasse B, in overeenstemming met Deel 15 van de FCC-voorschriften. Deze beperkingen zijn ontwikkeld om een redelijke beveiliging te bieden tegen schadelijke storingen in een residentiële installatie. Deze apparatuur genereert, gebruikt en straalt radiofrequentie-energie uit die, indien niet geïnstalleerd en gebruikt in overeenstemming met de instructies, schadelijke storingen kan veroorzaken aan radiocommunicaties.

Er kan echter geen garantie worden gegeven dat er geen interferentie zal optreden in een specifieke installatie. Als dit apparaat toch schadelijke storingen veroorzaakt aan radio- of televisieontvangst, wat kan vastgesteld worden door het apparaat in en uit te schakelen, moet de gebruiker deze storing proberen te corrigeren door een of meer van de volgende maatregelen te nemen:

- De ontvangende antenne in een andere richting op een andere positie plaatsen.
- Vergroot de afstand tussen de apparatuur en de ontvanger.
- Sluit het apparaat aan op een stopcontact op een ander circuit dan dat waarop de ontvanger is aangesloten.
- Raadpleeg de leverancier of een ervaren radio/tv-technicus voor hulp.

### Opmerking: Afgeschermde kabels

Alle aansluitingen op andere computerapparaten moeten gebeuren met afgeschermde kabels zodat de FCC-voorschriften steeds worden nageleefd.

## Let op

Wijzigingen of modificaties die niet nadrukkelijk door de fabrikant zijn goedgekeurd, kunnen de bevoegdheid van de gebruiker om deze projector te bedienen, die door de Federale communicatiecommissie is toegekend, ongeldig verklaren.

## Bedieningsomstandigheden

Dit apparaat voldoet aan deel 15 van de FCC-regels. De werking is onderhevig aan de volgende omstandigheden:

1. Dit apparaat mag geen schadelijke storing veroorzaken en
2. Dit apparaat moet elke ontvangen storing aanvaarden, met inbegrip van storing die ongewenste werking kan veroorzaken.

## Opmerking: Canadese gebruikers

Dit digitale apparaat van Klasse B voldoet aan de Canadese ICES-003.

Remarque à l'intention des utilisateurs canadiens

Cet appareil numérique de la classe B est conforme à la norme NMB-003 du Canada.

## Verklaring van conformiteit voor EU-landen

- EMC-richtlijnen 2014/30/EC (inclusief wijzigingen)
- Laagspanningsrichtlijnen 2014/35/EC
- R & TTE-richtlijn 1999/5/EG (als product RF-functie heeft)

## WEEE



### Instructies met betrekking tot afvalverwijdering

Gooi dit elektronische apparaat niet bij het huishoudelijke vuil wanneer u het niet langer gebruikt. Recycle het product om de pollutie te minimaliseren en de maximale bescherming van het wereldmilieu te garanderen.

# INLEIDING

## Overzicht verpakking

Pak alles nauwkeurig uit en controleer of alle items die onder de standaardaccessoires zijn vermeld, aanwezig zijn. Sommige items onder de optionele accessoires zijn mogelijk niet beschikbaar afhankelijk van het model, de specificatie en uw aankoopregio. Controleer uw plaats van aankoop. Sommige accessoires kunnen verschillen, afhankelijk van de regio.

De garantiokaart wordt alleen geleverd in enkele specifieke regio's. Raadpleeg uw dealer voor gedetailleerde informatie.

## Standaard toebehoren

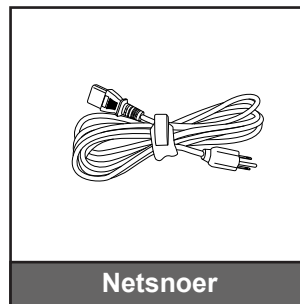
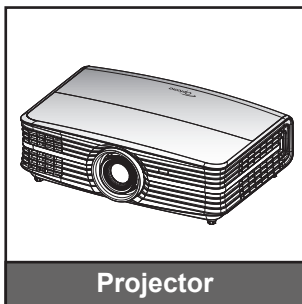

### Opmerking:

- De afstandsbediening wordt geleverd met de batterij.
- \* Ga naar [www.optoma.com](http://www.optoma.com) voor de Europese garantie-informatie.

## Optionele accessoires

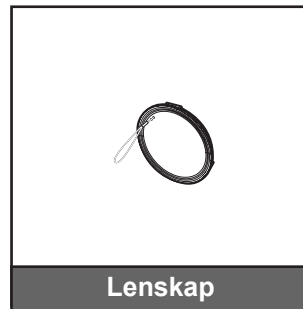
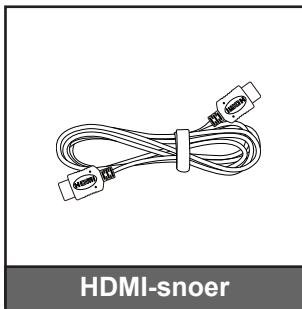

**Opmerking:** Optionele toebehoren verschillen, afhankelijk van model, specificatie en regio.

# INLEIDING

## Productoverzicht

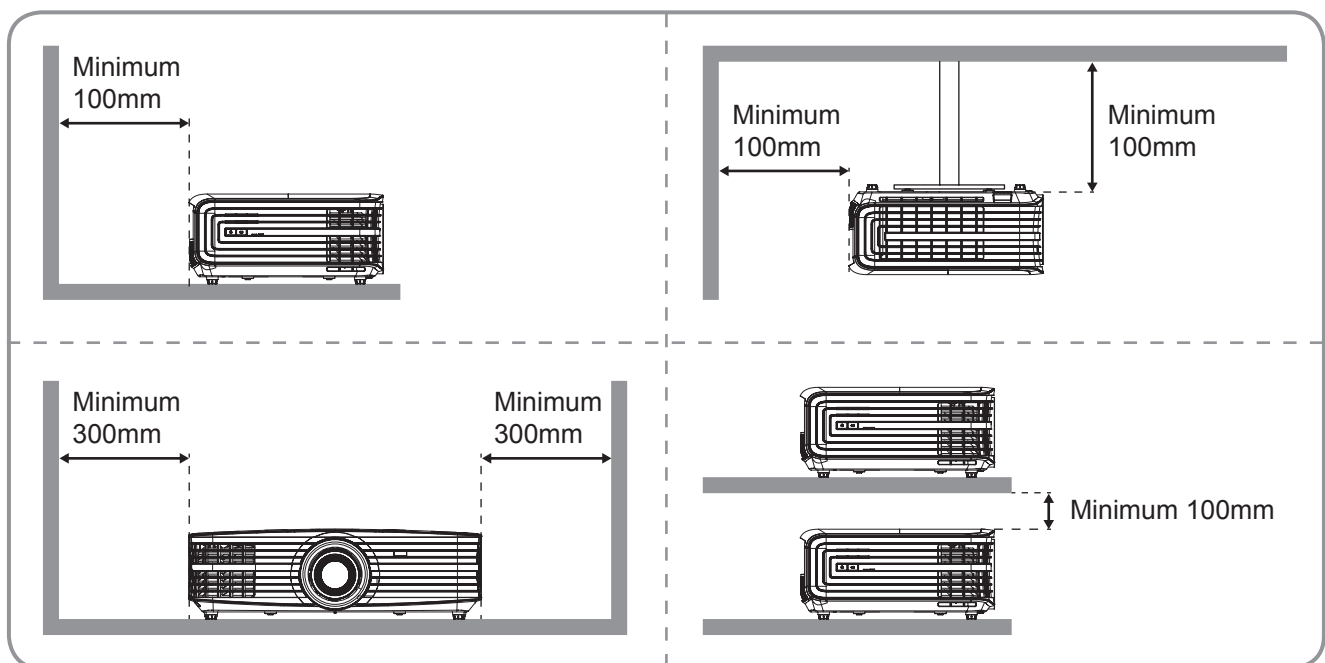
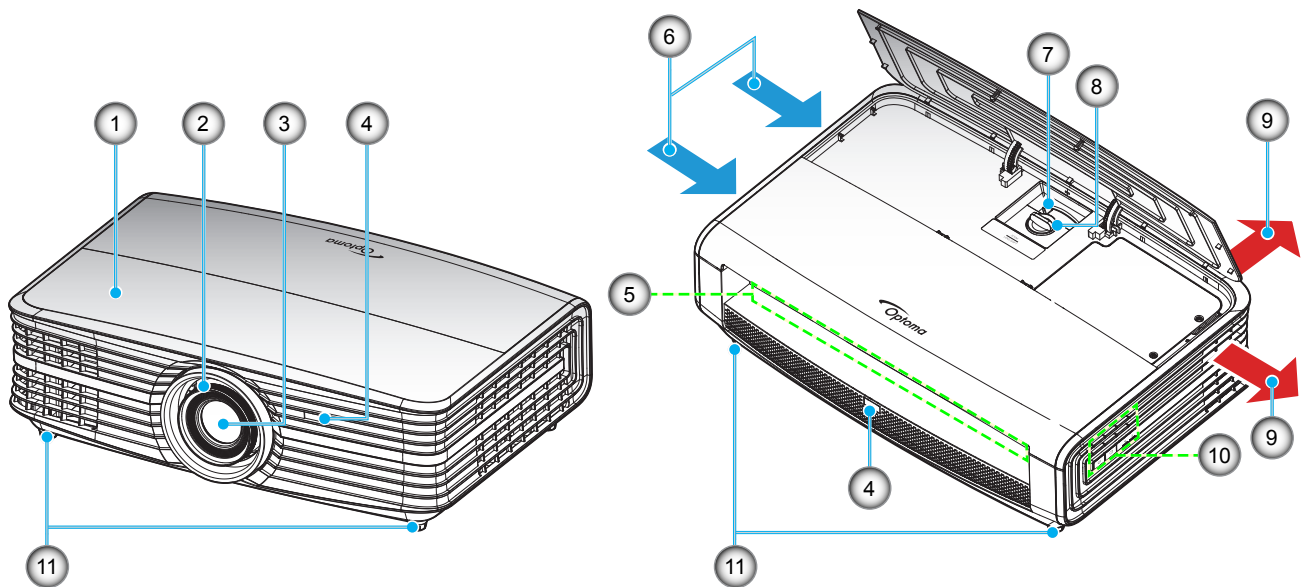

### Opmerking:

- *Luchtinlaat- en uitlaatopeningen van de projector niet blokkeren.*
- *Bij het gebruiken van de projector in een besloten ruimte, moet u een tussenruimte van tenminste 30 cm aanhouden rond de luchtinlaat- en uitlaatopeningen.*

Nr.	Item	Nr.	Item
1.	Bovenkap	7.	Zoomhendel
2.	Scherpstelling	8.	Lensverschuivingsknop
3.	Lens	9.	Ventilatie (uitlaat)
4.	IR-ontvanger	10.	Toetsenblok
5.	Ingang / uitgang	11.	Kantelafstelvoetje
6.	Ventilatie (inlaat)		

# INLEIDING

## Aansluitingen

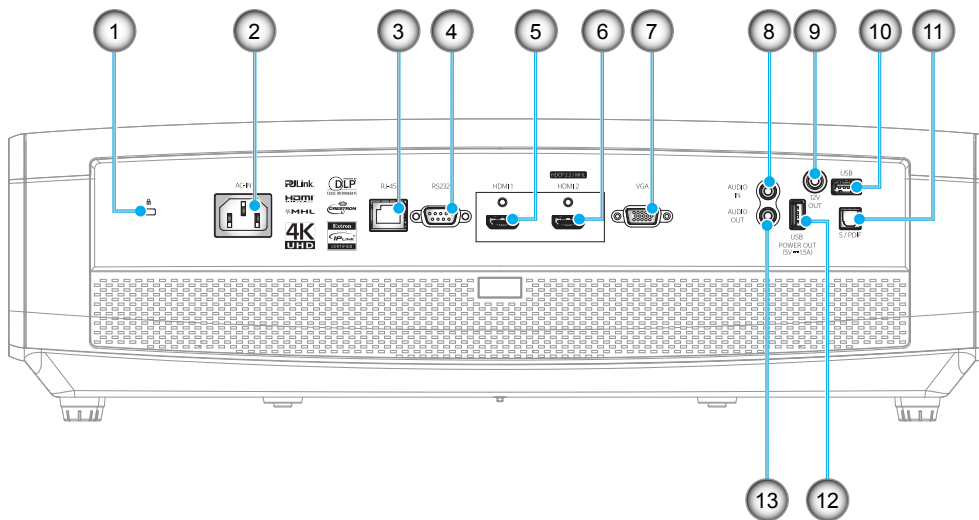

Nr.	Item	Nr.	Item
1.	Poort Kensington™-slot	8.	AUDIO IN-aansluiting
2.	Voedingsaansluiting	9.	12V OUT-aansluiting
3.	RJ-45-aansluiting	10.	USB Type A / Service-aansluiting
4.	RS232-aansluiting	11.	S/PDIF-aansluiting
5.	HDMI 1-aansluiting	12.	USB-voedingsuitgang (5V---1,5 A)
6.	HDMI 2 (HDCP2.2) / MHL-aansluiting (*)	13.	AUDIO-OUT-aansluiting
7.	VGA-aansluiting		

### Opmerking:

- *USB Type A ondersteunt muis-/servicecapaciteit.*
- *Externe muis heeft speciale afstandsbediening nodig.*
- *(\*) Alleen HDMI 2 (HDCP2.2)-aansluiting ondersteunt 4K (Ultra HD) bij vernieuwingsfrequentie van 60Hz.*

# INLEIDING

## Toetsenblok

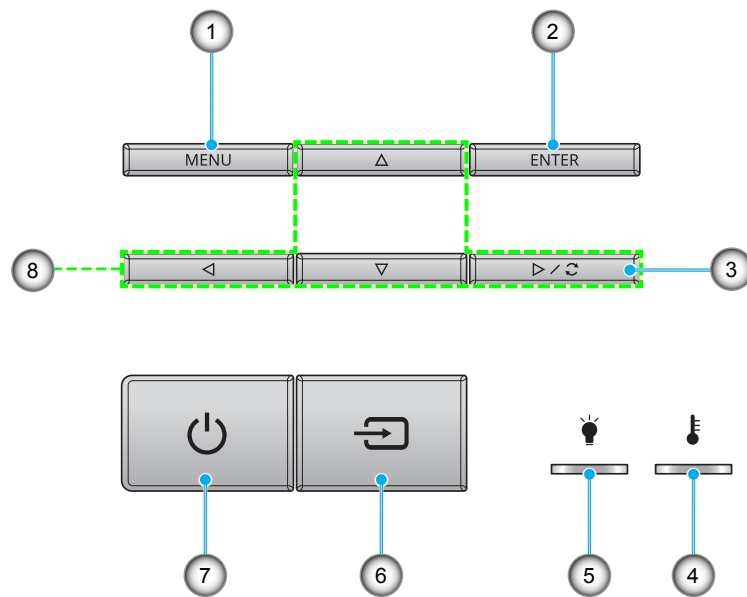

Nr.	Item	Nr.	Item
1.	Menu	5.	Lamp-LED
2.	Enter	6.	Bron
3.	Re-Sync	7.	Voeding-en Aan/Stand-by-LED
4.	Temperatuur-LED	8.	Vier richtingstoetsen voor selectie

# INLEIDING

## Afstandsbediening

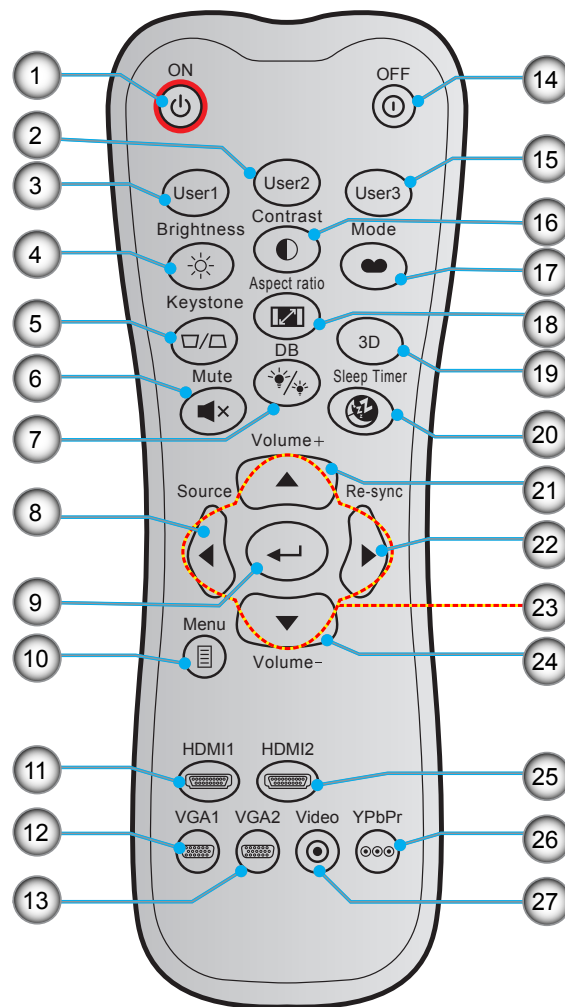

Nr.	Item	Nr.	Item
1.	Inschakelen	15.	Gebruiker 3
2.	Gebruiker 2	16.	Contrast
3.	Gebruiker 1	17.	Beeldschermmodus
4.	Helderheid	18.	Aspect Ratio
5.	Keystone (niet ondersteund)	19.	3D-menu Aan/Uit (niet ondersteund)
6.	Dempen	20.	Slaaptimer
7.	DB (Dynamic Black)	21.	Volume +
8.	Bron	22.	Re-Sync
9.	Enter	23.	Vier richtingstoetsen voor selectie
10.	Menu	24.	Volume -
11.	HDMI1	25.	HDMI2
12.	VGA1	26.	YPbPr (niet ondersteund)
13.	VGA2 (niet ondersteund)	27.	Video (niet ondersteund)
14.	Power Off		

**Opmerking:** Sommige toetsen hebben mogelijk geen functie voor modellen die deze functies niet ondersteunen.



# SETUP EN INSTALLATIE

## De projector installeren

Uw projector is ontworpen om te worden geïnstalleerd op een of vier mogelijke posities.

Uw kamerinrichting of persoonlijke voorkeur zal bepalen welke installatielocatie u selecteert. Houd rekening met de grootte en positie van uw scherm, de locatie van een geschikt stopcontact en de locatie en afstand tussen de projector en de rest van uw uitrusting.

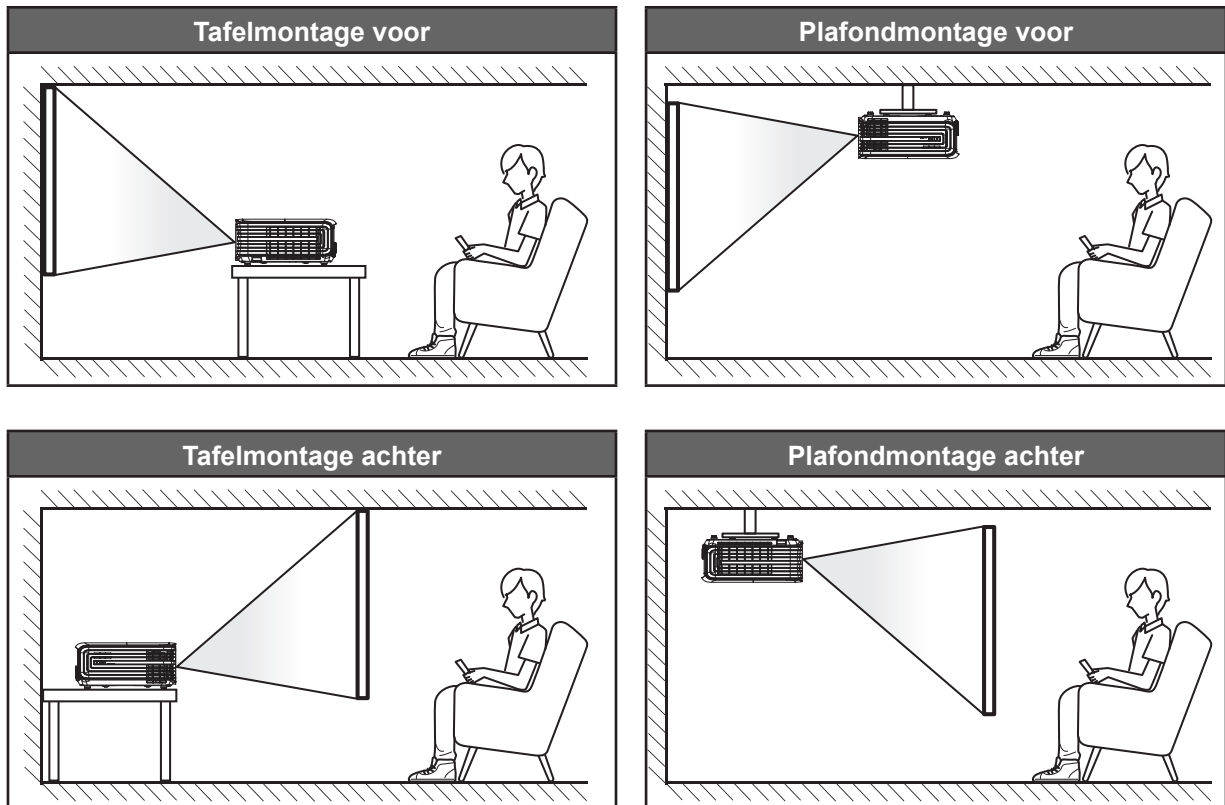

De projector moet plat op een oppervlak worden geplaatst en 90 graden / loodrecht op het scherm.

- Voor het bepalen van de projectorlocatie voor een bepaalde schermgrootte wordt verwezen naar de afstandstabel op pagina's 50-51.
- Om de schermgrootte voor een bepaalde afstand vast te leggen, raadpleegt u de afstandstabel op pagina 50-51.

**Opmerking:** Hoe verder de projector van het scherm staat, hoe groter het geprojecteerde beeld wordt. Ook de verticale verschuiving wordt verhoudingsgewijs vergroot.

### **BELANGRIJK!**

*Gebruik de projector in geen enkele andere stand dan met tafelmontage of plafondmontage. De projector moet horizontaal zijn en mag niet naar voor/achter of naar links/rechts zijn gekanteld. Elke andere stand zal de garantie ongeldig maken en kan de levensduur van de projectorlamp of de projector zelf verkorten. Voor een andere dan de standaard installatie, neemt u contact op met Optoma.*

# SETUP EN INSTALLATIE

## Bronnen aansluiten op de projector

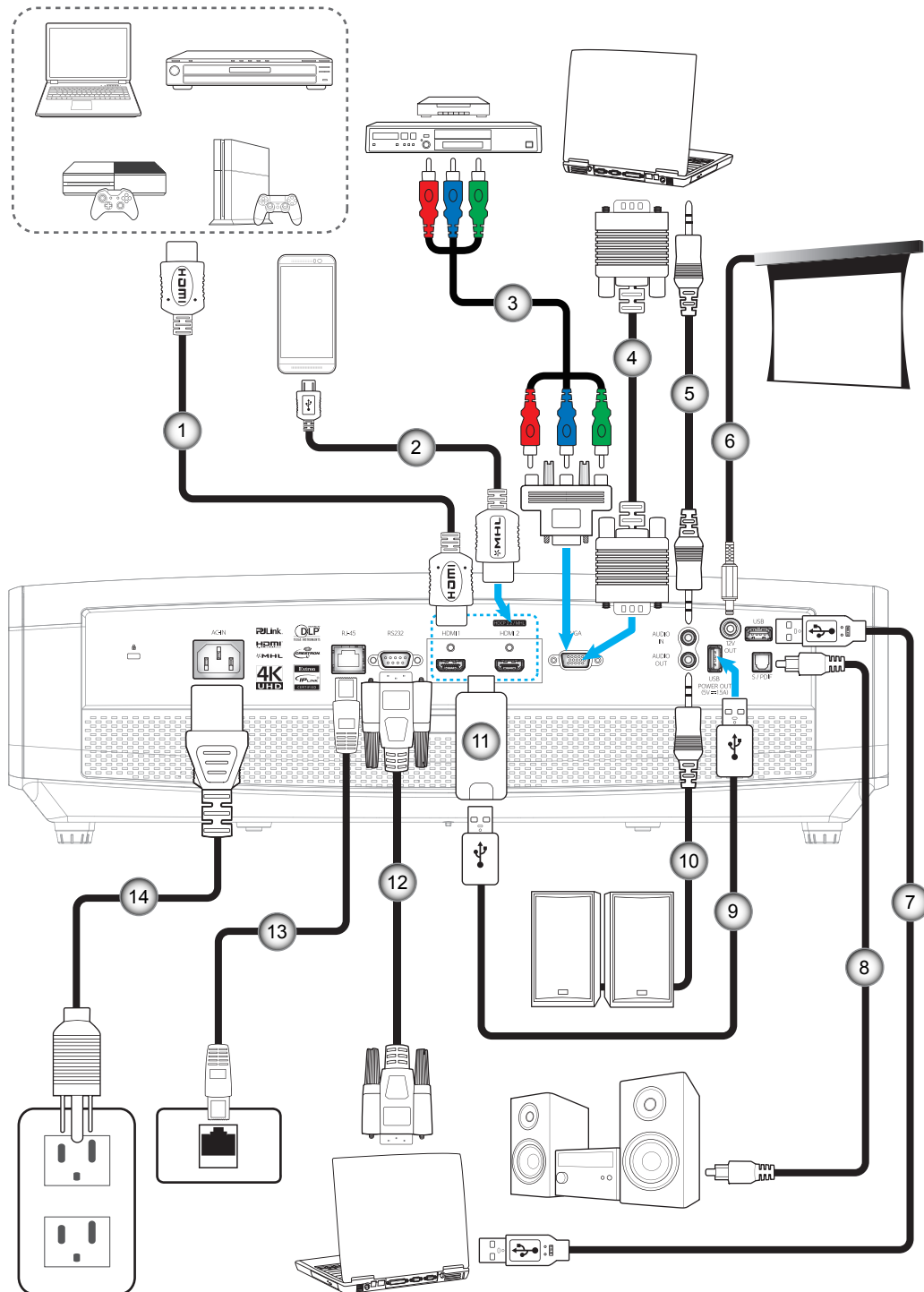

Nr.	Item	Nr.	Item
1.	HDMI-snoer	8.	S/PDIF-uitgangskabel
2.	HDMI-/MHL-kabel	9.	USB-voedingskabel
3.	RCA-componentkabel	10.	Audio-uitgangskabel
4.	VGA-ingangskabel	11.	HDMI-dongle
5.	Audio-ingangskabel	12.	RS232-kabel
6.	12 V gelijkstroomaansluiting	13.	RJ-45-kabel
7.	USB-kabel	14.	Voedingskabel

# SETUP EN INSTALLATIE

## Het geprojecteerde beeld aanpassen

### Beeldhoogte

De projector is voorzien van afstelbare voetjes waarmee u de hoogte van het beeld kunt aanpassen.

1. Zoek de afstelbare voetjes die u wilt aanpassen op de onderkant van de projector.
2. Draai de afstelbare voet rechtsom of linksom om de projector te verhogen of te verlagen.

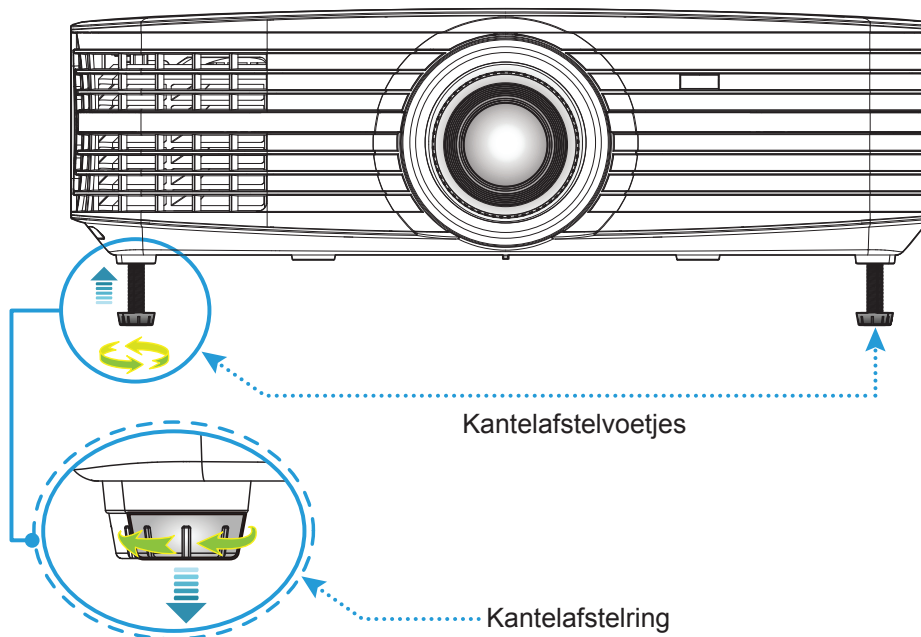

### Zoom, lensverschuiving en scherpstelling

- Doe het volgende voor het aanpassen van de beeldgrootte en -positie:
  - a. Druk stevig op het midden van de bovenkap om de grendel te ontgrendelen. Open vervolgens de bovenkap.

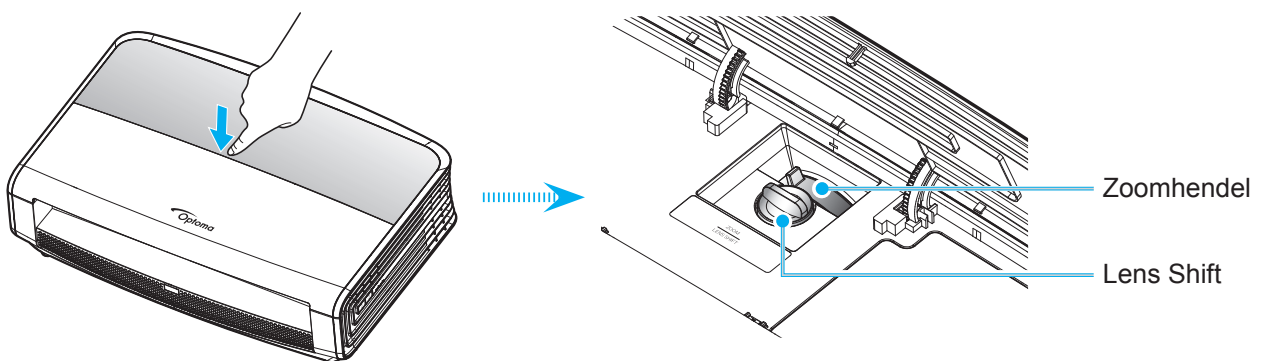

- b. Voor het aanpassen van de beeldgrootte, draait u de zoomhendel met de klok mee of tegen de klok in voor het vergroten of verkleinen van de geprojecteerde beeldgrootte.
- c. Voor het aanpassen van de beeldpositie, draait u de lensverschuivingsknop met de klok mee of tegen de klok in om de positie van het geprojecteerde beeld verticaal aan te passen.

# SETUP EN INSTALLATIE

- Om de beeldgrootte aan te passen, draait u de zoomhendel rechtsom of linksom om het geprojecteerde beeld te vergroten of verkleinen.

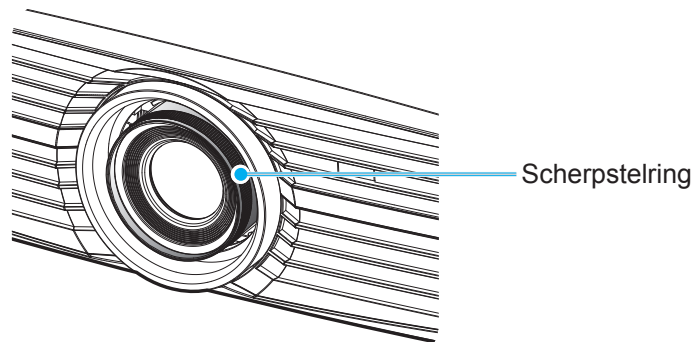

**Opmerking:** De projector stelt scherp op een afstand van 1,3m tot 9,3m.

## Externe installatie

### De batterijen installeren/vervangen

Voor de afstandsbediening zijn twee AAA-batterijen meegeleverd.

1. Verwijder de batterijklep aan de achterkant van de afstandsbediening.
2. Plaats AAA-batterijen in het batterijvak zoals weergegeven.
3. Plaats de klep op de achterkant van de afstandsbediening terug.

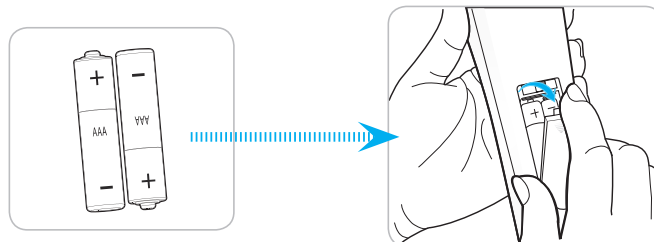

**Opmerking:** Vervang de batterijen alleen door hetzelfde of een equivalent type batterijen.

### LET OP

Onjuist gebruik van batterijen kan chemische lekkage of een ontploffing veroorzaken. Volg de onderstaande aanwijzingen.

- Gebruik verschillende soorten batterijen niet door elkaar. Verschillende soorten batterijen hebben verschillende kenmerken.
- Gebruik geen oude en nieuwe batterijen door elkaar. Door elkaar gebruiken van oude en nieuwe batterijen kan de levensduur van nieuwe batterijen verkorten of chemische lekkage in oude batterijen veroorzaken.
- Verwijder de batterijen zodra ze leeg zijn. Chemicaliën die uit batterijen lekken en die in contact met de huid komen, kunnen uitslag veroorzaken. Als u lekkende chemicaliën aantreft, moet u dit grondig met een doek opvegen.
- De met dit product geleverde batterijen kunnen als gevolg van de opslagomstandigheden een kortere levensduur hebben.
- Verwijder de batterijen als u de afstandsbediening langere tijd niet zult gebruiken.
- Als u de batterij weggooit, moet u dit overeenkomstig de plaatselijke voorschriften doen.

# SETUP EN INSTALLATIE

## Effectief bereik

De infraroodsensor (IR) van de afstandsbediening bevindt zich op de voor- en achterzijde van de projector. Zorg dat u de afstandsbediening in een hoek binnen 30 graden ten opzichte van de IR-afstandsbedieningssensor houdt zodat deze correct werkt. De afstand tussen de afstandsbediening en de sensor mag niet meer dan 7 meter bedragen.

- Zorg dat er geen obstakels tussen de afstandsbediening en de IR-sensor op de projector staan die de infraroodstraal kunnen hinderen.
- Zorg dat de IR-zender van de afstandsbediening niet direct wordt blootgesteld aan het zonlicht of het licht van TL-lampen.
- Houd de afstandsbediening meer dan 2 meter weg van TL-lampen, anders kan de afstandsbediening defect raken.
- Als de afstandsbediening dicht bij TL-lampen van het omvormertype is, zal deze af en toe niet correct werken.
- Als de afstandsbediening en de projector zeer dicht bij elkaar staan, kan de werking van de afstandsbediening worden beïnvloed.
- Als u naar het scherm richt, is de effectieve afstand minder dan 5 meter van de afstandsbediening tot het scherm en weerkaatsen de IR-stralen terug naar de projector. Het effectieve bereik kan echter wijzigen afhankelijk van de schermen.

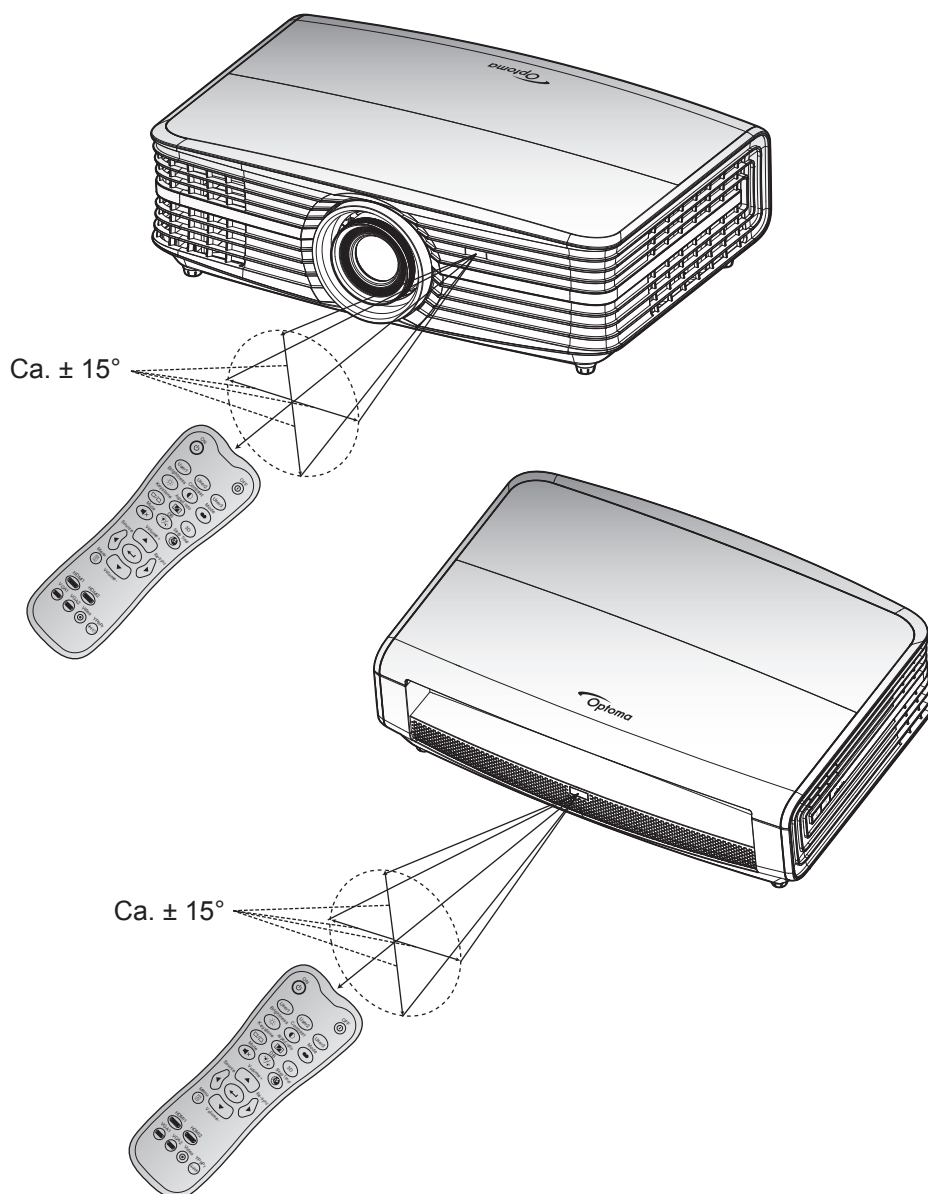

# DE PROJECTOR GEBRUIKEN

## De projector in-/uitschakelen

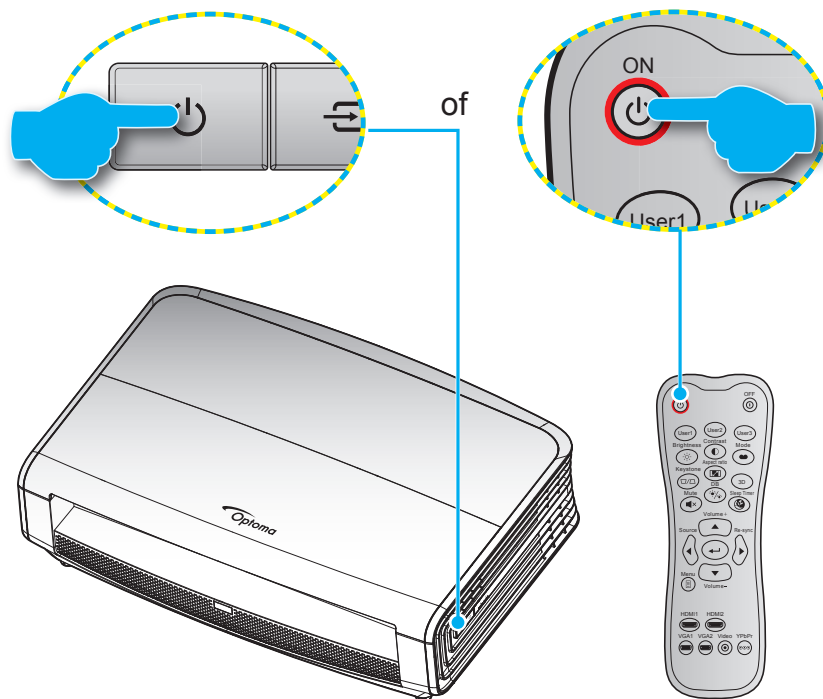

### Ingeschakeld

1. Maak de voedingskabel en signaal-/bronkabel stevig vast. Wanneer aangesloten, wordt de LED Aan/Stand-by rood.
2. Schakel de projector in door te drukken op "⏻" op het projectortoetsenblok of op de afstandsbediening.
3. Na ongeveer 10 seconden verschijnt een opstartscherm en knippert de LED Aan/Stand-by blauw.

**Opmerking:** Wanneer de projector voor het eerst wordt ingeschakeld, wordt u gevraagd de voorkeurstaal, de projectierichting en andere instellingen op te geven.

### Uitschakelen

1. Schakel de projector uit door te drukken op "⏻" op het projectortoetsenblok of op "⏻" op de afstandsbediening.
2. Het volgende bericht wordt weergegeven:



3. Druk nogmaals op de knop "⏻" of op de knop "⏻" ter bevestiging, anders verdwijnt na 15 seconden het bericht. Als u de knop "⏻" of "⏻" de tweede keer indrukt, schakelt de projector uit.
4. De koelventilatoren blijven gedurende ca. 10 seconden werken voor de koelcyclus en de LED Aan/Stand-by knippert groen of blauw. Wanneer de LED Aan/stand-by stabiel rood brandt, geeft dit aan dat de projector naar de stand-bymodus is gegaan. Als u de projector opnieuw wilt inschakelen, moet u wachten tot de koelcyclus is voltooid en de projector in stand-by is. Wanneer de projector in de stand-bymodus is, drukt u gewoon opnieuw op de knop "⏻" om de projector in te schakelen.
5. Koppel de voedingskabel los van het stopcontact en de projector.

**Opmerking:** Het is niet aanbevolen de projector onmiddellijk opnieuw in te schakelen, meteen na de uitschakelprocedure.

# DE PROJECTOR GEBRUIKEN

## Een ingangsbron selecteren

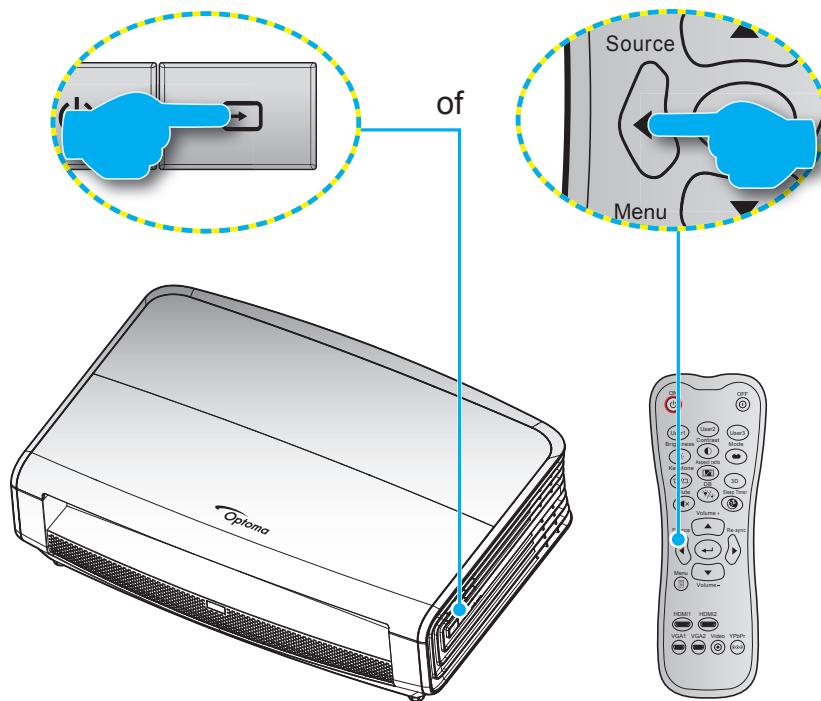

Schakel de aangesloten bron die u op het scherm wilt weergeven, zoals een computer, notebook, videospeler, enz. in. De projector zal de bron automatisch detecteren. Als meerdere bronnen zijn aangesloten, drukt u op de bronknop op het projectortoetsenblok of op de afstandsbediening om de gewenste ingang te selecteren.



# DE PROJECTOR GEBRUIKEN

## Menunavigatie en functies

De projector beschikt over meertalige OSD-menu's waarmee u aanpassingen kunt aanbrengen aan het beeld en verschillende instellingen kunt wijzigen. De projector zal de bron automatisch detecteren.

1. Om het OSD-menu te openen, drukt u op de afstandsbediening of op het projectortoetsenblok op .
2. Wanneer het OSD wordt weergegeven, kunt u de knoppen ▲ ▼ gebruiken om een item in het hoofdmenu te selecteren. Terwijl u een selectie maakt op een bepaalde pagina, drukt u op de toets ← of ► om het submenu te openen.
3. Druk op de toetsen ◀ ▶ om het gewenste onderdeel in het submenu te selecteren en druk op ← of ► om nog meer instellingen weer te geven. Pas de instellingen aan met de toetsen ◀ ▶.
4. Selecteer het volgende item dat u wilt aanpassen in het submenu en pas het aan zoals hierboven beschreven.
5. Druk op ← of ► om uw keuze te bevestigen. Het scherm keert terug naar het hoofdmenu.
6. Druk opnieuw op ◀ of  om af te sluiten. Het OSD-menu wordt gesloten en de projector zal de nieuwe instellingen automatisch opslaan.

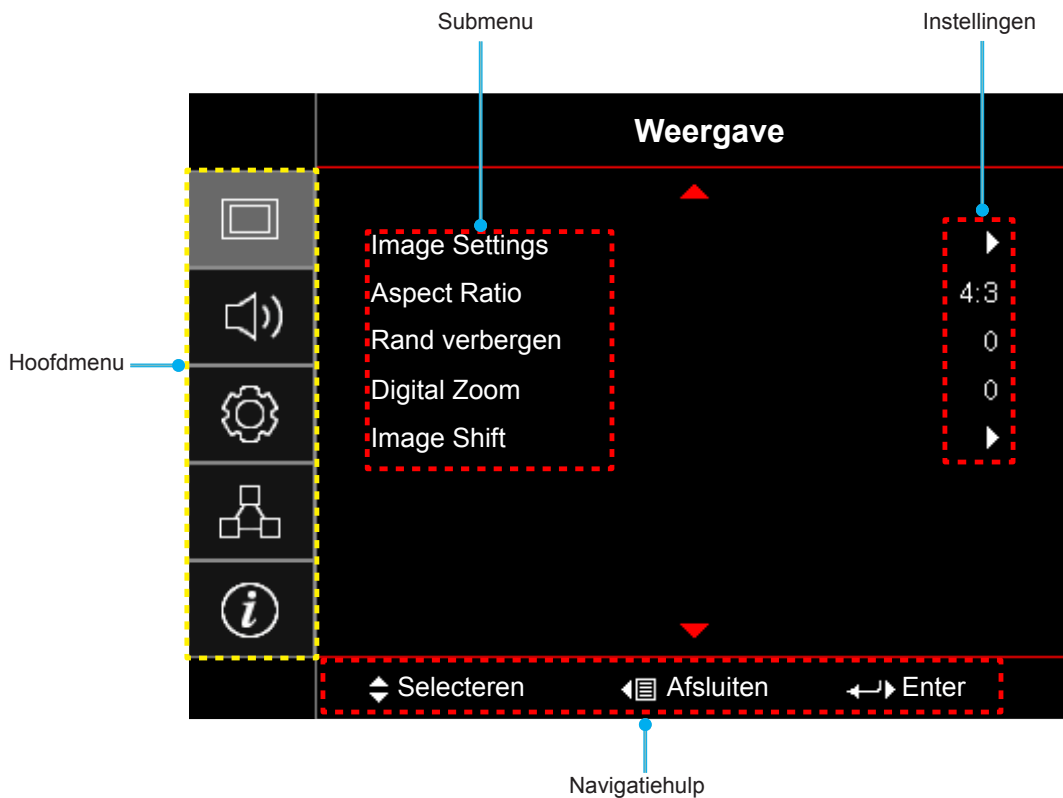



# DE PROJECTOR GEBRUIKEN



## OSD-menustructuur

Hoofdmenu	Submenu	Submenu 2	Submenu 3	Submenu 4	Waarden	
Weergave	Image Settings	Beeldschermmodus			Bioscoop	
					HDR	
					Vivid	
					Spel	
					Referentie	
					Licht	
					Gebruiker	
					ISF Dag	
					ISF Nacht	
		Wall Color				Uit [Standaard]
						Blackboard
						Light Yellow
						Light Green
						Light Blue
						Pink
						Grijs
		Dynamisch bereik	HDR			Uit
						SDR->HDR
						Auto [Standaard]
			HDR-effect			Licht
						Standaard [Standaard]
						Film
					Detail	
		Helderheid				-50 ~ 50
		Contrast				-50 ~ 50
		Scherpte				1 ~ 15
		Kleur				-50 ~ 50
		Tint				-50 ~ 50
		Gamma		Film		
				Video		
				Afbeeldingen		
				Standaard(2.2)		
				1.8		
	2.0					
	2.4					
Kleurinstellingen	BrilliantColor™			1 ~ 10		

# DE PROJECTOR GEBRUIKEN

Hoofdmenu	Submenu	Submenu 2	Submenu 3	Submenu 4	Waarden
Weergave	Image Settings	Kleurinstellingen	Kleurtemperatuur		D55
					D65
					D75
					D83
					D93
					Native
			Kleur Gamma		Native
					HDTV
					Presentatie
					Bioscoop
					Spel
			CMS	Kleur	R [Standaard]
					G
					B
					C
					Y
					M
					W
				x Offset	-50 ~ 50 [Standaard:0]
				y Offset	-50 ~ 50 [Standaard:0]
				Helderheid	-50 ~ 50 [Standaard:0]
				Reset	Annuleren [Standaard]
					Ja
				Afsluiten	
			RGB versterken/ afwijken	Rood versterken	-50 ~ 50
				Groen versterken	-50 ~ 50
				Blauw versterken	-50 ~ 50
				Afwijking rood	-50 ~ 50
				Afwijking groen	-50 ~ 50
				Afwijking blauw	-50 ~ 50
				Reset	Annuleren [Standaard]
					Ja
			Kleurruimte [Niet-HDMI- ingang]		Auto [Standaard]
					RGB
					YUV
			Kleurruimte [HDMI-ingang]		Auto [Standaard]
					RGB (0~255)
					RGB (16~235)
					YUV

# DE PROJECTOR GEBRUIKEN

Hoofdmenu	Submenu	Submenu 2	Submenu 3	Submenu 4	Waarden		
Weergave	Image Settings	Signaal [RGB/ Componentingang]	Automatic		Uit		
					Aan [Standaard]		
			Frequentie		-50 ~ 50 (hangt af van signaal) [Standaard: 0]		
			Fase		0 ~ 31 (hangt af van signaal) [Standaard: 0]		
			H. Positie		-50 ~ 50 (hangt af van signaal) [Standaard: 0]		
			V. Positie		-50 ~ 50 (hangt af van signaal) [Standaard: 0]		
				Afsluiten			
			UltraDetail			Uit	
						1	
						2	
						3	
			DynamicBlack			Uit	
						Aan [Standaard, Lamp mode = Dynamisch (30%~100%)]	
			Helderheidsmodus			Licht	
						Eco.	
			PureEngine [alleen beschikbaar voor bepaalde modellen]	PureContrast		Uit	
						Aan	
				PureColor		Uit	
						1	
						2	
						3	
						4	
						5	
				PureMotion		Uit	
						1	
						2	
				PureMotion-demo		3	
						Uit [Standaard]	
							H Split
						V Split	
				Reset			
			Aspect Ratio			4:3	
						16:9	
						LBX [behalve SVGA XGA- modellen]	
						Superbreed [Video]	
						Native	
						Auto	
			Rand verbergen			0 ~ 10 [Standaard: 0]	
			Digital Zoom			-5 ~ 25 [Standaard: 0]	
			Image Shift	H 			-100 ~ 100 [Standaard: 0]
				V 			





# DE PROJECTOR GEBRUIKEN

Hoofdmenu	Submenu	Submenu 2	Submenu 3	Submenu 4	Waarden		
Audio	Internal Speaker				Auto [Standaard]		
					Uit		
					Aan		
	Dempen				Uit [Standaard]		
					Aan		
	Volume				0 ~ 10 [Standaard: 5]		
INSTELLING	Projectie				Front  [Standaard]		
					Achter 		
					Plafond-boven 		
					Achter-boven 		
	Lampinstellingen	Lampherinnering				Uit	
		Reset Lamp				Aan [Standaard]	
						Annuleren [Standaard]	
	Filter Settings	Filter Usage Hours				Ja	
						(alleen lezen)	
		Optionele filter geïnstalleerd					Ja
							Nee
		Filter Reminder					Uit
							300 uur
							500 uur [Standaard]
							800 uur
	Filter Reset					1000 uur	
						Annuleren [Standaard]	
	Power Settings	Direct inschakelen				Ja	
						Uit[Standaard]	
		Auto uitschakelen (min)					Aan
							0 ~ 180 (stappen van 5 min) [Standaard: 0]
		Slaaptimer (min)	Always On				0 ~ 990 (stappen van 30 min) [Standaard: 0]
							Nee [Standaard]
	Voedingsmodus (Stand-by)					Ja	
						Actief	
	Beveiliging	Beveiliging				Eco.[Standaard]	
						Uit	
Beveiligingstimer						Aan	
		Maand					
		Dag					
Uur							
Wachtwoord wijzigen							

# DE PROJECTOR GEBRUIKEN

Hoofdmenu	Submenu	Submenu 2	Submenu 3	Submenu 4	Waarden		
INSTELLING	Testpatroon				Groen raster		
					Magenta raster		
					Wit raster		
					Wit		
					Uit		
	AB instellingen [afhankelijk van de afstandsbediening]	IR-functie				Aan	
						Front	
						Achter	
						Uit	
		Gebruiker 1					Testpatroon
							LAN
							CMS
							Kleurtemperatuur
							Gamma
							Autom. bron
							Projectie
							Lampinstellingen
							Zoom
							MHL
							Dynamisch bereik [Standaard]
							DynamicBlack
							PureEngine
		Gebruiker 2					Testpatroon
							LAN
							CMS
							Kleurtemperatuur
							Gamma
							Autom. bron
							Projectie
							Lampinstellingen
							Zoom
							MHL [Standaard]
	Gebruiker 3					Dynamisch bereik	
					DynamicBlack		
					PureEngine		
					Testpatroon		
					LAN		
					CMS		
					Kleurtemperatuur		
					Gamma		
				Autom. bron			
				Projectie			
				Lampinstellingen			
				Zoom			

# DE PROJECTOR GEBRUIKEN

Hoofdmenu	Submenu	Submenu 2	Submenu 3	Submenu 4	Waarden		
INSTELLING	AB instellingen [afhankelijk van de afstandsbediening]	Gebruiker 3			MHL		
					Dynamisch bereik		
					DynamicBlack [Standaard]		
					PureEngine		
	Projector-ID					00 ~ 99	
	12 V activering	12 V activering				Aan	
						Uit	
	Opties	Taal				English [Standaard]	
						Deutsch	
						Français	
						Italiano	
						Español	
						Português	
						繁體中文	
						简体中文	
						日本語	
						한국어	
					Русский		
		Menu Instellingen	Menulocatie				Linksboven 
							Rechtsboven 
							Midden  [Standaard]
							Linksonder 
							Rechtsonder 
		Autom. bron	Menu Timer				Uit
							5 sec
							10 sec [Standaard]
		Invoerbron					Uit [Standaard]
						Aan	
						HDMI1	
	Grote hoogte					HDMI2/MHL	
						VGA	
	Display Mode Lock					Uit [Standaard]	
						Aan	
	Toetsenblok- vergrendeling					Uit [Standaard]	
						Aan	
	Info verbergen					Uit [Standaard]	
						Aan	
	Logo					Standaard [Standaard]	
						Neutraal	

# DE PROJECTOR GEBRUIKEN

Hoofdmenu	Submenu	Submenu 2	Submenu 3	Submenu 4	Waarden
INSTELLING	Opties	Achtergrondkleur			Geen [Standaard]
					Blauw
					Rood
					Groen
					Grijs
		HDMI 2 Instellingen			EDID 1 [Standaard]
					EDID 2
					1 ~ 7 [Standaard: 4]
	Reset	Reset OSD			Annuleren [Standaard]
					Ja
Reset to Default				Annuleren [Standaard]	
				Ja	
Netwerk	LAN	Netwerkstatus			(alleen lezen)
		MAC adres			(alleen lezen)
		DHCP			Uit [Standaard]
					Aan
		IP-adres			192.168.0.100 [Standaard]
		Subnetmasker			255.255.255.0 [Standaard]
		Gateway			192.168.0.254 [Standaard]
		DNS			192.168.0.51 [Standaard]
	Reset				
	Bediening	Crestron			Uit
					Aan [Standaard] <b>OPMERKING:</b> Poort 41794
		Extron			Uit
					Aan [Standaard] <b>OPMERKING:</b> Poort 2023
		PJ Link			Uit
					Aan [Standaard] <b>OPMERKING:</b> Poort 4352
		AMX Device Discovery			Uit
				Aan [Standaard] <b>OPMERKING:</b> Poort 9131	
Telnet			Uit		
			Aan [Standaard] <b>OPMERKING:</b> Poort 23		
HTTP			Uit		
			Aan [Standaard] <b>OPMERKING:</b> Poort 80		

# DE PROJECTOR GEBRUIKEN

Hoofdmenu	Submenu	Submenu 2	Submenu 3	Submenu 4	Waarden	
Informatie	Regulatory					
	Serial Number					
	Bron					
	Resolution				00x00	
	Refresh Rate				0,00Hz	
	Beeldschermmodus					
	Voedingsmodus (Stand-by)					
	Lampuren	Licht				0 hr
		Eco.				0 hr
		Dynamic				0 hr
		Totaal				
	Netwerkstatus					
	IP-adres					
	Projector-ID				00 ~ 99	
	Filter Usage Hours					
	Helderheidsmodus					
	FW-versie	System				
LAN						
MCU						



# DE PROJECTOR GEBRUIKEN

## Menu Weergave

### Menu beeldinstellingen weergeven

#### Beeldschermmodus

Er zijn talrijke instellingen die vooraf in de fabriek zijn gedefinieerd en voor verschillende typen beelden zijn geoptimaliseerd.

- **Bioscoop:** levert de beste kleuren voor het bekijken van films.
- **HDR:** toont een hoog dynamisch bereik (HDR) zoals de regisseur dat had bedoeld.
- **Vivid:** In deze modus zijn de kleurverzadiging en helderheid goed in evenwicht. Kies deze modus voor het spelen van games.
- **Spel:** Selecteer deze modus om het niveau van de helderheid en de responstijd te verhogen om te genieten van videogames.
- **Referentie:** Deze modus is bedoeld om het beeld zo nauwkeurig mogelijk te reproduceren op de manier zoals het door de regisseur werd bedoeld. De instellingen voor kleur, kleurtemperatuur, helderheid, contrast en gamma worden allemaal geconfigureerd op standaard referentieniveaus. Selecteer deze modus om een video te bekijken.
- **Licht:** Maximale helderheid van pc-ingang.
- **Gebruiker:** Gebruikersinstellingen onthouden.
- **ISF Dag:** Optimaliseer het beeld met de ISF Dag-modus voor een perfecte kalibratie en een hoge beeldkwaliteit.
- **ISF Nacht:** Optimaliseer het beeld met de ISF Nacht-modus voor een perfecte kalibratie en een hoge beeldkwaliteit.

**Opmerking:** *Neem voor toegang tot en kalibratie van ISF dag- en nachtkijkmodi contact op met uw leverancier.*

#### Wall Color

Gebruik deze functie om een geoptimaliseerd schermbeeld te verkrijgen volgens de wandkleur. Kies tussen Uit, Blackboard, Light Yellow, Light Green, Light Blue, Pink en Grijs.

#### Dynamisch bereik

Configureer de instelling Hoog Dynamisch Bereik (HDR) en het effect hiervan bij het weergeven van video van 4K Blu-ray-spelers en -streaming-apparaten.

##### ➤ HDR

- **Uit:** HDR-verwerking uitschakelen.
- **SDR->HDR:** HDR-verwerkingseffect toevoegen aan SDR-signaal. U kunt de mate van HDR-verwerking aanpassen vanuit het menu HDR-effect.
- **Auto:** HDR-signaal automatisch detecteren.

##### ➤ HDR-effect

- **Licht:** Kies deze modus voor meer verzadigde kleuren.
- **Standaard:** Kies deze modus voor natuurlijk ogende beelden.
- **Film:** Kies deze modus voor verbeterd detail.
- **Detail:** Kies deze modus voor meer detail in donkere scènes.

#### Helderheid

Past de helderheid van het beeld aan.

#### Contrast

Het contrast beheert het verschil tussen de helderste en donkerste gedeelten van het beeld.

#### Scherpte

Past de scherpte van het beeld aan.

# DE PROJECTOR GEBRUIKEN

## Kleur

Past een videobeeld aan van zwart-wit naar volledig verzadigde kleuren.

## Tint

Past de kleurbalans van rood en groen aan.

## Gamma

Het type gammacurve instellen. Na de initiële installatie en finafstelling is voltooid, gebruikt u de stappen voor gamma-afstelling om uw beelduitvoer te optimaliseren.

- **Film:** voor thuisbioscoop.
- **Video:** Voor video- of tv-bron.
- **Afbeeldingen:** Voor pc/fotobron.
- **Standaard(2.2):** Voor aangepaste instellingen.
- **1.8 / 2.0 / 2.4:** voor specifieke pc-/fotobron.

## Kleurinstellingen

De kleurinstellingen configureren.

- **BrilliantColor™:** Dit aanpasbare item maakt gebruik van een nieuw kleurverwerkingsalgoritme en verbeteringen om de hogere helderheid mogelijk te maken terwijl het beeld ware, helderdere kleuren vertoont.
- **Kleurtemperatuur:** Selecteer een kleurtemperatuur uit D55, D65, D75, D83, D93 of Native.
- **Kleur Gamma:** Selecteer een geschikt kleurenbereik uit Native, HDTV, Presentatie, Bioscoop of Spel.
- **CMS (Color Management System):** Selecteer een van de kleuren (R/G/B/C/M/Y) om de x/y verschuiving en de helderheid aan te passen.
  - **Kleur:** Selecteer uit kleur rood (R), groen (G), blauw (B), cyaan (C), geel (Y), magenta (M) en wit (W).
  - **x Offset:** Pas de waarde voor x-verschuiving van de geselecteerde kleur aan.
  - **y Offset:** Pas de waarde voor y-verschuiving van de geselecteerde kleur aan.
  - **Helderheid:** Pas de helderheidswaarde van de geselecteerde kleur aan.
  - **Reset:** Stel de standaard fabrieksinstellingen voor kleuraanpassing opnieuw in.
  - **Afsluiten:** Afsluiten het menu "CMS" af.
- **RGB versterken/afwijken:** Met deze instellingen kunt u de helderheid (versterking) en het contrast (bias) van een beeld configureren.
  - **Reset:** Stel de standaard fabrieksinstellingen voor RGB-versterking/afwijking opnieuw in.
  - **Afsluiten:** Afsluiten het menu "RGB versterken/afwijken" af.
- **Kleurruimte (alleen niet-HDMI-ingang):** Selecteer een geschikt kleurenmatrixtype uit de volgende opties: AUTO, RGB of YUV.
- **Kleurruimte (alleen HDMI-ingang):** selecteer een geschikt kleurenmatrixtype uit de volgende opties: Auto, RGB (0~255), RGB (16~235) en YUV.

## Signaal

Pas de signaalopties aan.

- **Automatic:** Configureer het signaal automatisch (de onderdelen Frequentie en Fase zijn grijs). Als Automatisch is uitgeschakeld, kunnen de items Frequentie en Fase verschijnen voor het aanpassen en opslaan van de instellingen.
- **Frequentie:** Wijzig de frequentie van de weergavegegevens in overeenstemming met de frequentie van de grafische kaart van uw computer. Gebruik deze functie alleen als het beeld dat verschijnt verticaal flinkert.

# DE PROJECTOR GEBRUIKEN

- **Fase:** Synchroniseer de signaaltiming van het beeldscherm met deze van de grafische kaart. Als het beeld onstabiel is of flinkt, gebruikt u deze functie om dit te corrigeren.
- **H. Positie:** Past de horizontale positionering van het beeld aan.
- **V. Positie:** Past de verticale positionering van het beeld aan.
- **Afsluiten:** Afsluiten het menu "Signaal" af.

**Opmerking:** Dit menu is alleen beschikbaar als de ingangsbron RGB/Component is.

## UltraDetail

Pas de randen van het geprojecteerde beeld aan om meer details te bieden.

## DynamicBlack

Gebruiken om automatisch de helderheid van het beeld aan te passen voor een optimaal contrast.

## Helderheidsmodus

Pas de instellingen voor helderheidsmodus aan.

- **Licht:** Kies "Licht" om de helderheid te verhogen.
- **Eco.:** Kies "Eco." om de projectorlamp te dimmen zodat er minder energie wordt verbruikt en de levensduur van de lamp wordt verlengd.

## PureEngine

Pas de PureEngine-parameters aan.

- **PureContrast:** Gebruiken om automatisch de helderheid van de weergave te optimaliseren zodat donkere en lichte filmscènes ongelofelijk gedetailleerd worden weergegeven.
- **PureColor:** Gebruiken om de levendigheid van het beeld aanzienlijk te vergroten.
- **PureMotion:** Gebruiken voor het behouden van een natuurlijke beweging van het weergegeven beeld.
- **PureMotion-demo:** Met deze functie ziet u het verschil in beeldkwaliteit tussen het ruwe onverwerkte beeld en het beeld zoals het door de PureMotion is verwerkt. Gebruik deze modus om de aanpassingen aan de instellingen van PureMotion te controleren.

**Opmerking:** Dit menu is alleen beschikbaar voor bepaalde modellen.

## Reset

Stel de standaard fabrieksinstellingen voor kleurinstellingen opnieuw in.

## Geef het menu aspect ratio weer

### Aspect Ratio

Selecteer de beeldverhouding van het weergegeven beeld uit de volgende opties:

- **4:3:** Deze opmaak is voor 4:3-invoerbronnen.
- **16:9:** Dit formaat is voor 16:9-invoerbronnen, zoals HDTV en dvd, die verbeterd zijn voor breedbeeld-tv.
- **LBX:** Dit formaat is voor een letterbox-bron die geen 16x9 is en als u een externe 16x9 lens gebruikt om een hoogte-breedteverhouding van 2,35:1 weer te geven met volledige resolutie.
- **Superbreed:** Gebruik deze speciale beeldverhouding 2,0:1 gebruikt, zodat films met de beeldverhoudingen 16:9 en 2,35:1 ook kunnen worden weergegeven zonder de zwarte balken bovenaan en onderaan op het scherm.
- **Native:** Dit formaat geeft het originele beeld weer zonder enige schaalindeling.
- **Auto:** Selecteert automatisch het geschikte beeldformaat.

# DE PROJECTOR GEBRUIKEN

## Opmerking:

- *Gedetailleerde informatie over de LBX-modus:*
  - *Sommige LBX-dvd's zijn niet verbeterd voor 16x9 televisietoestellen. In deze situatie zal het beeld er niet juist uitzien wanneer het wordt weergegeven in de modus 16:9. Probeer in deze situatie de 4:3-modus te gebruiken om de dvd te bekijken. Als de inhoud geen 4:3 is, zullen bij weergave op 16:9 zwarte balken rond het beeld worden weergegeven. Voor dit type inhoud kunt u de LBX-modus gebruiken om het beeld op het 16:9 beeldscherm te vullen.*
  - *Als u een externe anamorfe lens gebruikt, kunt u met deze LBX-stand ook 2,35:1-inhoud weergegeven (inclusief anamorfe DVD en HDTV-filmbron) die de functie ondersteunen dat anamorf breed wordt verbeterd voor 16x9-weergave in een breed 2,35:1-beeld. In dit geval zijn er geen zwarte balken. Het lampvermogen en de verticale resolutie worden volledig gebruikt.*
- *Om het superbrede formaat te gebruiken, doet u het volgende:*
  - a) *Stel schermverhouding in op 2.0:1.*
  - b) *Selecteer het formaat "Superbreed".*
  - c) *Lijn het projectorbeeld correct uit op het scherm.*

## 4K UHD-schaaltabel:

16 : 9 scherm	480i/p	576i/p	720p	1080i/p	2160p
<b>4x3</b>	Schaal naar 2880 x 2160.				
<b>16x9</b>	Schaal naar 3840 x 2160.				
<b>LBX</b>	Krijg het centrale beeld van 3840 x 1620 en schaal vervolgens naar 3840 x 2160 voor weergave.				
<b>Native</b>	1:1 toewijzing gecentreerd. Er wordt niet geschaald. De weergegeven resolutie is afhankelijk van de ingangsbron.				
<b>Auto</b>	<ul style="list-style-type: none"> <li>- Als de bron 4:3 is, wordt het schermtypetype geschaald naar 2880 x 2160.</li> <li>- Als de bron 16:9 is, wordt het schermtypetype geschaald naar 3840 x 2160.</li> <li>- Als de bron 15:9 is, wordt het schermtypetype geschaald naar 3600 x 2160.</li> <li>- Als de bron 16:10 is, wordt het schermtypetype geschaald naar 3456 x 2160.</li> </ul>				

## Automatische toewijzingsregel:

	Invoerresolutie		Automatisch schaalgrootte instellen	
	H-resolutie	V-resolutie	3840	2160
<b>4:3</b>	640	480	2880	2160
	800	600	2880	2160
	1024	768	2880	2160
	1280	1024	2880	2160
	1400	1050	2880	2160
	1600	1200	2880	2160
<b>Breedbeeld Laptop</b>	1280	720	3840	2160
	1280	768	3600	2160
	1280	800	3456	2160
<b>SDTV</b>	720	576	2700	2160
	720	480	3240	2160
<b>HDTV</b>	1280	720	3840	2160
	1920	1080	3840	2160

# DE PROJECTOR GEBRUIKEN

## Menu rand verbergen weergeven

### Rand verbergen

Gebruik deze functie om de videocoderingsruis aan de randen van de videobron te verwijderen.

## Menu Digitale zoom weergeven

### Digital Zoom

Gebruik dit om het beeld op het projectiescherm te verkleinen of te vergroten.

## Menu Image Shift weergeven

### Image Shift

Pas de positie van het geprojecteerde beeld horizontaal (H) of verticaal (V) aan.

## *Menu Audio*

### Menu Audio interne luidspreker

#### Internal Speaker

Gebruik deze optie om de interne luidspreker in of uit te schakelen.

- **Auto:** Kies "Auto" om de interne luidspreker automatisch uit te schakelen wanneer een externe luidspreker is aangesloten op de projector.
- **Aan:** Kies "Aan" om de interne luidspreker in te schakelen.
- **Uit:** Kies "Uit" om de interne luidspreker uit te schakelen.

### Menu Audio dempen

#### Dempen

Gebruik deze optie om het geluid tijdelijk uit te schakelen.

- **Aan:** Kies "Aan" om het dempen in te schakelen.
- **Uit:** Kies "Uit" om het dempen uit te schakelen.

**Opmerking:** De functie "Dempen" beïnvloedt het volume voor zowel de interne als externe luidspreker.

### Menu Audiovolume

#### Volume

Pas het volumeniveau aan.

# DE PROJECTOR GEBRUIKEN

## *Instellingsmenu*

### Menu Setup projectie

#### Projectie

Selecteer de voorkeursprojectie tussen voor, achter, plafond-boven en achter-boven.

### Menu Setup lampinstellingen

#### Lampherinnering

Kies deze functie om het waarschuwingsbericht weer te geven of te verbergen wanneer het bericht voor het vervangen van de lamp wordt weergegeven. Het bericht verschijnt 30 uur vóór de voorgestelde vervanging van de lamp.

#### Reset Lamp

Stelt de teller voor de lampuren opnieuw in nadat u de lamp hebt vervangen.

### Menu Setup filterinstellingen

#### Filter Usage Hours

Geef de filtertijd weer.

#### Optionele filter geïnstalleerd

Geef de instelling op voor het waarschuwingsbericht.

- **Ja:** Geef waarschuwingen weer na 500 uur gebruik.  
**Opmerking:** "Filter Usage Hours / Filter Reminder / Filter Reset" verschijnt alleen wanneer "Optionele filter geïnstalleerd" is ingesteld op "Ja".
- **Nee:** Schakel het waarschuwingsbericht.

#### Filter Reminder

Kies deze functie om het waarschuwingsbericht weer te geven of te verbergen wanneer het bericht voor het vervangen van de filter wordt weergegeven. De beschikbare opties omvatten 300 uur, 500 uur, 800 uur en 1000 uur.

#### Filter Reset

Voert een reset uit van de uurteller van de stoffilter na het vervangen of reinigen van het stoffilter.

### Menu Setup Power settings

#### Direct inschakelen

Kies "Aan" om de modus Direct inschakelen te activeren. De projector wordt automatisch ingeschakeld wanneer er stroom wordt geleverd, zonder dat op de toets "Voeding" op het bedieningspaneel van de projector of op de afstandsbediening wordt gedrukt.

#### Auto uitschakelen (min)

Stelt het interval in voor de afteltimer. De afteltimer start het aftellen wanneer het geen signaal naar de projector wordt gestuurd. Wanneer het aftellen (in minuten) is voltooid, wordt de projector automatisch uitgeschakeld.

#### Slaaptimer (min)

De slaaptimer configureren.

- **Slaaptimer (min):** Stelt het interval in voor de afteltimer. De afteltimer wordt gestart wanneer er al dan niet een signaal naar de projector wordt gestuurd. Wanneer het aftellen (in minuten) is voltooid, wordt de projector automatisch uitgeschakeld.  
**Opmerking:** De Slaaptimer wordt telkens bij het uitschakelen van de projector opnieuw ingesteld.
- **Always On:** Zorg dat u de slaaptimer altijd ingeschakeld houdt.

# DE PROJECTOR GEBRUIKEN

## Voedingsmodus(Stand-by)

Geef de instelling voor de voedingsmodus op.

- **Actief:** Kies "Actief" om terug te keren naar de normale stand-bymodus.
- **Eco.:** Kies "Eco." om verdere energieverstopping te voorkomen < 0,5 W.

## Instellingsmenu Beveiliging

### Beveiliging

Schakel deze functie in om een wachtwoord te vragen voordat u de projector gebruikt.

- **Aan:** Kies "Aan" om de beveiligingsverificatie te gebruiken wanneer de projector wordt ingeschakeld.
- **Uit:** Kies "Uit" om de projector te kunnen inschakelen zonder wachtwoordverificatie.

### Beveiligingstimer

Selecteer de tijdfunctie (Maand/Dag/Uur) om het aantal uren in te stellen dat de projector kan worden gebruikt. Nadat deze duur is verstreken, zult u worden gevraagd uw wachtwoord opnieuw in te voeren.

### Wachtwoord wijzigen

Gebruik dit om het wachtwoord dat wordt gevraagd bij het inschakelen van de projector, in te stellen of te wijzigen.

## Menu Setup testpatroon

### Testpatroon

Selecteer voor het testpatroon uit groen raster, magenta raster, wit raster, wit of uit (deze functie uitschakelen).

## Menu externe instellingen instellen

### IR-functie

Geef de IR-functie-instelling.

- **Aan:** Kies "Aan", de projector kan met de afstandsbediening worden bediend vanaf de IR-ontvangers op de boven- en voorkant.
- **Front:** Kies "Front", de projector kan met de afstandsbediening worden bediend vanaf de IR-ontvanger op de voorkant.
- **Achter:** Kies "Achter", de projector kan met de afstandsbediening worden bediend vanaf de IR-ontvanger op de achterkant.
- **Uit:** Kies "Uit", de projector kan met de afstandsbediening worden bediend. Door "Uit" te selecteren, kunt u het toetsenblok weer gebruiken.

### Gebruiker 1/ Gebruiker 2/ Gebruiker 3

Wijs de standaardfunctie toe voor Gebruiker 1, Gebruiker 2 of Gebruiker 3 tussen Testpatroon, LAN, CMS, Kleurtemperatuur, Gamma, Autom. bron, Projectie, Lampinstellingen, Zoom, MHL, Dynamisch bereik, DynamicBlack of PureEngine.

## Menu Setup projector-id

### Projector-ID

De ID-definitie kan worden ingesteld via het menu (bereik 0 ~ 99), en biedt de gebruiker via RS232-besturing de controle over een individuele projector.

# DE PROJECTOR GEBRUIKEN

## Instellen 12 V activering menu

### 12 V activering

Gebruik deze functie om de activering in of uit te schakelen.

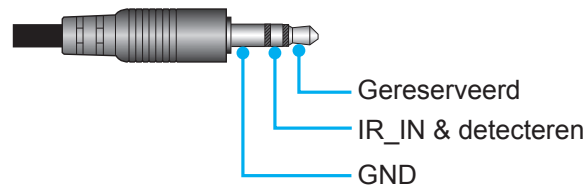

- **Uit:** Kies "Uit" om de activering uit te schakelen.
- **Aan:** Kies "Aan" om de activering in te schakelen.

## Menu Setup opties

### Taal

Selecteer het meertalige OSD-menu tussen Engels, Duits, Frans, Italiaans, Spaans, Portugees, Traditioneel Chinees, Vereenvoudigd Chinees, Japans, Koreaans en Russisch.

### Menu Instellingen

Stel de menulocatie in op het scherm en configureer de instellingen voor het menu Timer.

- **Menulocatie:** Selecteer de locatie van het menu op het weergavescherm.
- **Menu Timer:** Stel de duur in dat het OSD-menu zichtbaar moet blijven op het scherm.

### Autom. bron

Kies deze optie om de projector automatisch een beschikbare invoerpoort te laten zoeken.

### Invoerbron

Kies voor de ingangsbron tussen HDMI1, HDMI2/MHL en VGA.

### Grote hoogte

Wanneer "Aan" is geselecteerd, draaien de ventilatoren sneller. Deze functie is nuttig in gebieden op grote hoogte waar de lucht dun is.

### Display Mode Lock

Kies "Aan" of "Uit" om de instellingen voor het aanpassen van de weergavemodus te vergrendelen of te ontgrendelen.

### Toetsenblokvergrendeling

Wanneer de toetsenbordvergrendeling is ingesteld op "Aan", wordt het toetsenblok vergrendeld. De projector kan echter met de afstandsbediening worden bediend. Door "Uit" te selecteren, kunt u het toetsenblok weer gebruiken.

### Info verbergen

Schakel deze functie in om het informatiebericht te verbergen.

- **Aan:** Kies "Aan" om het infobericht te verbergen.
- **Uit:** Kies "Uit" om het bericht "Zoeken" weer te geven.

### Logo

Gebruik deze functie om het gewenste opstartscherm in te stellen. Als er wijzigingen zijn uitgevoerd, worden ze van kracht wanneer de projector de volgende keer wordt ingeschakeld.

- **Standaard:** Het standaard opstartscherm.
- **Neutraal:** Het logo wordt niet weergegeven op het opstartscherm.



# DE PROJECTOR GEBRUIKEN

## Achtergrondkleur

Gebruik deze functie om een blauwe, rode, groene of grijze kleur of niets weer te geven als er geen signaal beschikbaar is.

## HDMI 2 Instellingen

Configureer de instellingen van de HDCP2.2-compatibele HDMI 2-aansluiting.

- **EDID 1:** Vooringangssignaal van 480i/p, 576i/p, 720p, 1080i/p of 2160p.
- **EDID 2:** Alleen voor niet-verweven signalen.

## HDMI 1 EQ

Stel de EQ-waarde van de HDMI-poort voor HDMI1 in.

## HDMI 2 EQ

Stel de EQ-waarde van de HDMI-poort voor HDMI2/MHL in.

## Terugkeren naar OSD-menu instellen

### Reset OSD

Stel de standaard fabrieksinstellingen voor de instellingen van het schermmenu opnieuw in.

### Reset to Default

Stel de standaard fabrieksinstellingen voor alle instellingen opnieuw in.

## Netwerkmenu

### Menu Netwerk: LAN

#### Netwerkstatus

Geef de status van de netwerkverbinding weer (alleen lezen).

#### MAC adres

Geef het MAC adres weer (alleen lezen).

#### DHCP

Gebruik deze optie om de DHCP-functie in of uit te schakelen.

- **Aan:** De projector verkrijgt automatisch een IP-adres van uw netwerk.
- **Uit:** Hiermee kunt u IP, Subnetmasker, Gateway en DNS-configuratie handmatig toewijzen.

**Opmerking:** Als u het OSD afsluit, worden de ingevoerde waarden automatisch toegepast.

#### IP-adres

Geef het IP-adres weer.

#### Subnetmasker

Geef het nummer voor het subnetmasker weer.

#### Gateway

Geeft de standaard gateway weer van het netwerk dat op de projector is aangesloten.

#### DNS

Geef het DNS-nummer weer.

# DE PROJECTOR GEBRUIKEN

## De webbrowser gebruiken om uw projector te besturen

1. Zet de DHCP-optie op de projector op "Aan" om een DHCP-server de mogelijkheid te bieden automatisch een IP-adres toe te wijzen.
2. Open de webbrowser op uw PC en voer het IP-adres van de projector in ("Netwerk > LAN > IP-adres").
3. Voer de gebruikersnaam en het wachtwoord in en klik daarna op "Login".  
De webinterface voor de configuratie van de projector wordt geopend.

### Opmerking:

- De standaard gebruikersnaam en het standaard wachtwoord zijn "admin".
- De stappen in deze sectie zijn gebaseerd op het Windows 7-besturingssysteem.

## Een directe verbinding maken van uw computer met de projector\*

1. Zet de DHCP-optie "Uit" aan op de projector.
2. Configureer IP-adres, Subnetmasker, Gateway en DNS op de projector ("Netwerk > LAN").
3. Open de pagina **Netwerkcentrum** op uw pc en wijs de identieke netwerkparameters die op de projector zijn ingesteld, toe aan uw PC. Klik op "OK" om de parameters op te slaan.

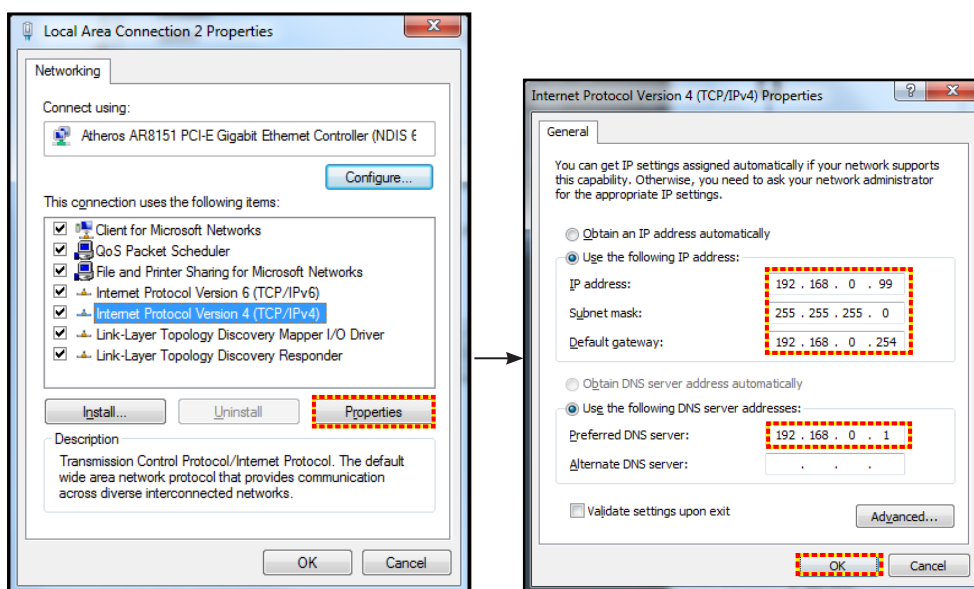

4. Open de webbrowser op uw PC en typ het IP-adres dat in stap 3 is toegewezen, in het URL-veld. Druk vervolgens op de "Enter"-toets.

## **Reset**

Stel alle waarden voor de LAN-parameters opnieuw in.

## **Menu Netwerk: Control**

### **Crestron**

Gebruik deze functie om de netwerkfunctie te selecteren (poort: 41794).

Ga naar <http://www.crestron.com> and [www.crestron.com/getroomview](http://www.crestron.com/getroomview) voor meer informatie.

### **Extron**

Gebruik deze functie om de netwerkfunctie te selecteren (poort: 2023).

### **PJ Link**

Gebruik deze functie om de netwerkfunctie te selecteren (poort: 4352).

### **AMX Device Discovery**

Gebruik deze functie om de netwerkfunctie te selecteren (poort: 9131).

# DE PROJECTOR GEBRUIKEN

## Telnet

Gebruik deze functie om de netwerkfunctie te selecteren (poort: 23).

## HTTP

Gebruik deze functie om de netwerkfunctie te selecteren (poort: 80).

## Menu instellingen netwerkbeheer

### LAN RJ45-functie

Voor een eenvoudig en comfortabel gebruik, biedt de projector diverse functies voor netwerk en extern beheer. De LAN/RJ45-functie van de projector via een netwerk, kan bijvoorbeeld extern beheer bieden voor: In/uitschakelen, helderheid en contrast. U kunt ook informatie over de projectorstatus weergeven, zoals: Videobron, geluid dempen, enz.

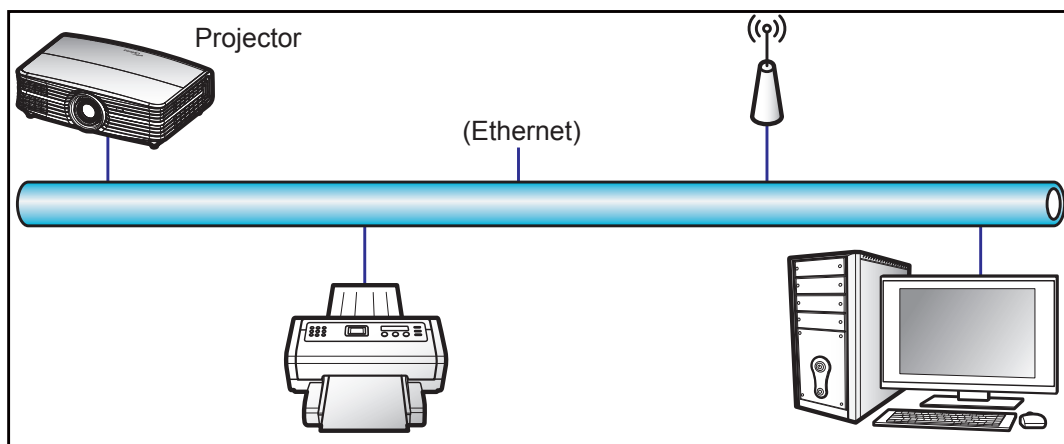

### Bekabelde LAN-aansluitingsfuncties

Deze projector kan worden bediend via een PC (laptop) of een ander extern apparaat via de LAN/RJ45-poort en is compatibel met Crestron / Extron / AMX (Device Discovery) / PJLink.

- Crestron is een gedeponeerd handelsmerk van Crestron Electronics, Inc. in de Verenigde Staten.
- Extron is een gedeponeerd handelsmerk van Extron Electronics, Inc. in de Verenigde Staten.
- AMX is een gedeponeerd handelsmerk van AMX LLC in de Verenigde Staten.
- PJLink heeft een handelsmerk- en logoregistratie aangevraagd in Japan, de Verenigde Staten en andere landen bij JBMIA.

De projector wordt ondersteund door de opgegeven commando's van de controller en verwante software van Crestron Electronics, zoals RoomView®.

<http://www.crestron.com/>

Deze projector is compatibel voor het ondersteunen van Extron-appara(a)t(en) voor referentie.

<http://www.extron.com/>

Deze projector wordt ondersteund door AMX (apparaatopspring).

<http://www.amx.com/>

Deze projector ondersteunt alle commando's van PJLink Klasse 1 (Versie 1.00).

<http://pjlink.jbmia.or.jp/english/>

Neem direct contact op met de ondersteuningsdienst voor meer gedetailleerde informatie over de verschillende types externe apparaten die kunnen worden aangesloten op de LAN/RJ45-poort en de bediening op afstand van het project, evenals de ondersteunde commando's voor deze externe apparaten.

# DE PROJECTOR GEBRUIKEN

## LAN RJ45

1. Sluit een RJ45-kabel aan op RJ45-poorten op de projector en de pc (laptop).

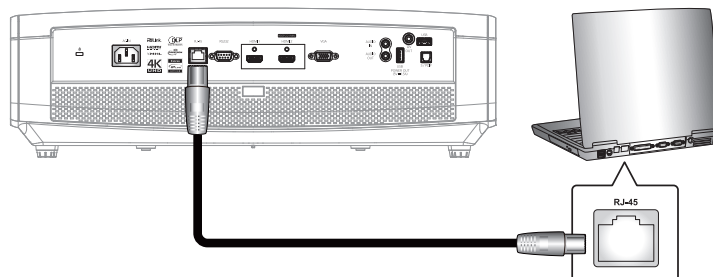

2. Klik op de pc (laptop) op **Start > Configuratiescherm > Netwerkverbindingen**.

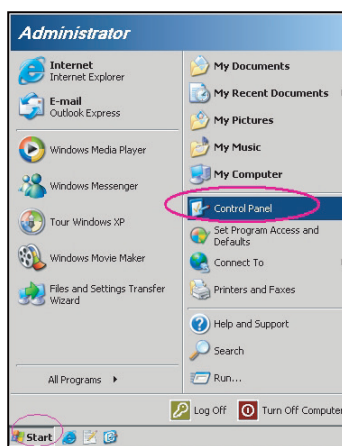

3. Klik met de rechtermuisknop op **LAN-verbinding** en selecteer **Eigenschappen**.

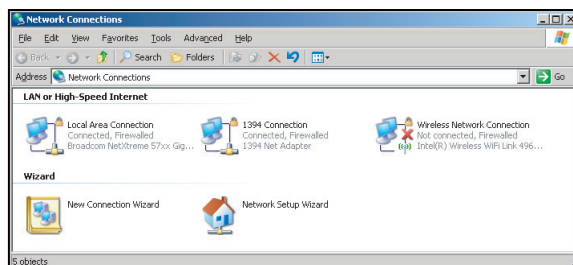

4. Selecteer in het venster **Eigenschappen** het tabblad **Algemeen** en selecteer **Internet-protocol (TCP / IP)**.

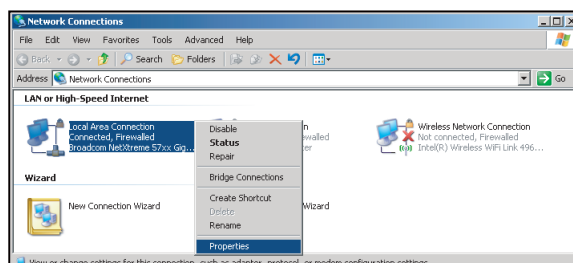

# DE PROJECTOR GEBRUIKEN

5. Klik op "Eigenschappen".

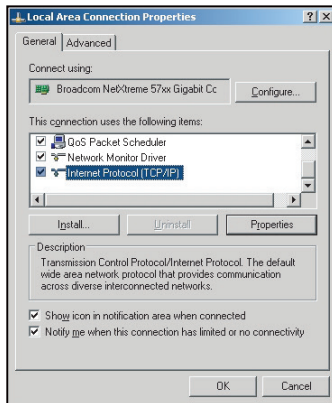

6. Voer het IP-adres en het subnetmasker in en druk vervolgens op "OK".

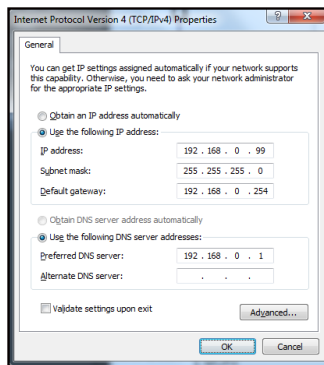

7. Druk op de knop "Menu" op de projector.
8. Open op de projector **Netwerk > LAN**.
9. Voer de volgende verbidingsparameters in:
  - DHCP: Uit
  - IP-adres: 192.168.0.100
  - Subnetmasker: 255.255.255.0
  - Gateway: 192.168.0.254
  - DNS: 192.168.0.51
10. Druk op "Enter" om de instellingen te bevestigen.
11. Open een webbrower, zoals Microsoft Internet Explorer met Adobe Flash Player 9.0 of hoger geïnstalleerd.
12. Voer in de adresbalk het IP-adres van de projector in: 192.168.0.100.



13. Druk op "Enter".  
De projector is ingesteld voor extern beheer. De LAN/RJ45-functie wordt als volgt weergegeven:

# DE PROJECTOR GEBRUIKEN

## Informatiepagina

Model: Optoma | Tool | Info | Contact IT Help

**Optoma**

Projector Information		Projector Status	
Projector Name	Optoma UHD60	Power Status	Power On
Location		Source	HDMI
Firmware Version	B01	Display Mode	Cinema
MAC Address	00 60 E9 18 56 17	Projection	Front
Resolution	1080p 60Hz	Brightness Mode	Bright
Lamp Hours	0	Error Status	0:No Error
Assigned to	Optoma Projector		

exit

CRESTRON connected | Expansion Options

## Hoofdpagina

Model: Optoma | Tool | Info | Contact IT Help

**Optoma**

Power | Vol - | Mute | Vol +

Sources List

Front	Menu ▲ Re-Sync ◀ Enter ▶ AV mute ▼ Source
LAMP	
HDMI	
Display Port	
VGA	

Freeze | Contrast | Brightness | Sharpness

CRESTRON connected | Expansion Options

## Gereedschappenpagina

Model: Optoma | Tool | Info | Contact IT Help

**Optoma**

Crestron Control	Projector	User Password
IP Address: 192.168.0.199	Projector Name: Optoma UHD60	<input type="checkbox"/> Enabled
IP ID: 7	Location:	New Password:
Port: 41794	Assigned to: Optoma Projector	Confirm:
<input type="button" value="Send"/>	<input type="button" value="Send"/>	<input type="button" value="Send"/>
	DHCP <input type="checkbox"/> Enabled	Admin Password
	IP Address: 192.168.0.100	<input type="checkbox"/> Enabled
	Subnet Mask: 255.255.255.0	New Password:
	Default Gateway: 192.168.0.254	Confirm:
	DNS Server: 192.168.0.51	<input type="button" value="Send"/>
	<input type="button" value="Send"/>	

exit

CRESTRON connected | Expansion Options

## Neem contact op met de IT-helpdesk

Title

Send

# DE PROJECTOR GEBRUIKEN

## RS232 via Telnet-functie

Er is een alternatieve bedieningswijze via een RS232-commando. In de projector is dit de zogenaamde "RS232 by TELNET" voor de LAN/RJ45-interface.

## Snelstartgids voor "RS232 by Telnet"

- Controleer en haal het IP-adres op via het OSD van de projector.
- Zorg dat de PC/laptop toegang kan krijgen tot de webpagina van de projector.
- Controleer of de instelling "Windows Firewall" is uitgeschakeld als de "TELNET"-functie filtert via PC/laptop.

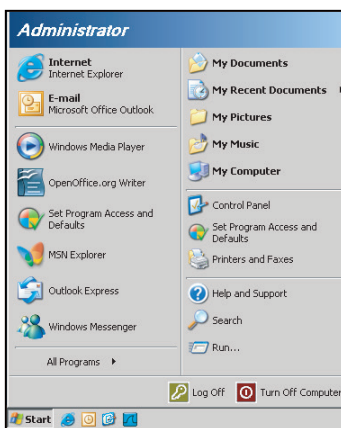

1. Selecteer **Start > Alle programma's.>Bureau-accessoires > Opdrachtprompt.**

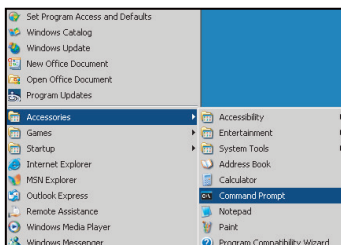

2. Voer het commandoformaat als volgt in:
  - telnet ttt.xxx.yyy.zzz 23 ("Enter"-toets ingedrukt)
  - (ttt.xxx.yyy.zzz: IP-adres van de projector)
3. Als de Telnet-verbinding is opgezet en de gebruiker beschikt over de RS232-opdrachtinvoer, wordt de RS232-opdracht uitgevoerd na het indrukken van "Enter".

## Specificatie voor "RS232 by TELNET":

1. Telnet: TCP.
2. Telnet-poort: 23 (neem contact op met de serviceagent of het serviceteam).
3. Telnet-hulpprogramma: Windows "TELNET.exe" (consolemodus).
4. Normale verbreking verbinding voor RS232-by-Telnet: Sluiten
5. Windows Telnet-hulpprogramma, direct nadat de TELNET-verbinding klaar is.
  - Beperking 1 voor Telnet-beheer:er zijn minder dan 50 bytes voor een opeenvolgende netwerkbelasting voor de Telnet-bedieningstoepassing.
  - Beperking 2 voor Telnet-beheer:Er is minder dan 26 bytes voor een compleet RS232-commando voor Telnet-Control.
  - Beperking 3 voor Telnet-beheer: Minimumvertraging voor volgende RS232-opdracht, moet meer zijn dan 200 (ms).

# DE PROJECTOR GEBRUIKEN

## *Menu Info*

### **Menu Info**

Geef de projectorinformatie weer zoals hieronder:

- Regulatory
- Serial Number
- Bron
- Resolution
- Refresh Rate
- Beeldschermmodus
- Voedingsmodus(Stand-by)
- Lampuren
- Netwerkstatus
- IP-adres
- Projector-ID
- Filter Usage Hours
- Helderheidsmodus
- FW-versie



# ONDERHOUD

## De lamp vervangen

De projector zal de levensduur van de lamp automatisch detecteren. Wanneer de lamp het einde van zijn levensduur nadert, verschijnt een waarschuwingsbericht op het scherm.



Wanneer u dit bericht ziet, moet u zo snel mogelijk contact opnemen met uw lokale verdeler of servicecentrum om de lamp te vervangen. Zorg ervoor dat de projector minstens 30 minuten is afgekoeld voordat u de lamp vervangt.



Warning: Als de projector aan het plafond is bevestigd, moet u voorzichtig zijn wanneer u het toegangspaneel voor de lamp opent. Wij raden u aan een veiligheidsbril te dragen wanneer u de lamp vervangt van een projector die aan het plafond is gemonteerd. Ga voorzichtig te werk zodat er geen losse onderdelen uit de projector vallen.



Warning: Het lampcompartiment is warm! Laat de projector afkoelen voordat u een lamp vervangt!



Warning: Laat de lampmodule niet vallen of raak de gloeilamp niet aan om het risico op lichamelijke letsels te voorkomen. De gloeilamp kan uiteenspatten en letsels veroorzaken als u de lamp laat vallen.

# ONDERHOUD

## De lamp vervangen (vervolg)

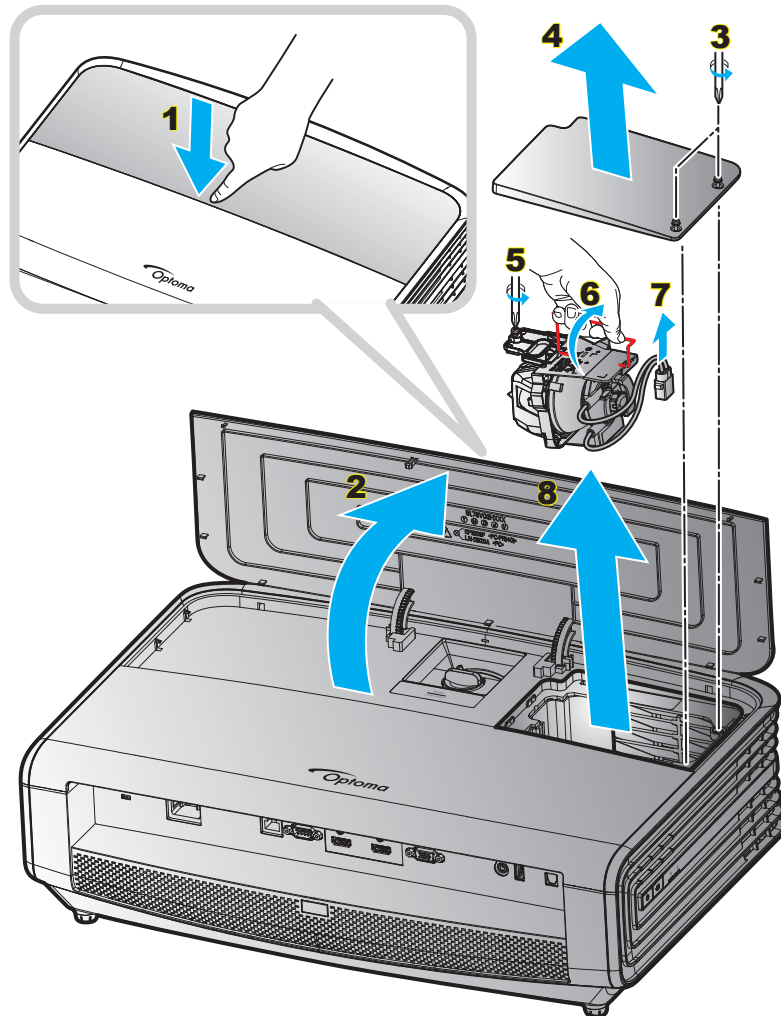

### Procedure:

1. Schakel de stroom naar de projector uit door op de knop "⏻" op het toetsenblok van de projector of de toets "Ⓜ" op de afstandsbediening te drukken.
2. Laat de projector minstens 30 minuten afkoelen.
3. Koppel de voedingskabel los.
4. Druk stevig op het midden van de bovenkap om de grendel te ontgrendelen. **1**
5. Open de bovenkap. **2**
6. Maak de 2 schroeven van het deksel van de lamp los. **3**
7. Verwijder het deksel van de lamp. **4**
8. Draai de schroef op de lampmodule los. **5**
9. Til de handgreep van de module op. **6**
10. Verwijder het lampsnoer. **7**
11. Verwijder de lampmodule voorzichtig. **8**
12. Keer de vorige stappen om, om de lampmodule te vervangen.
13. Schakel de projector in en stel de lamptimer terug.
14. Reset Lamp: (i) Druk op "Menu" → (ii) Selecteer "INSTELLING" → (iii) Selecteer "Lampinstellingen" → (iv) Selecteer "Lampinstellingen" → (v) Selecteer "Ja".

# ONDERHOUD

## Opmerking:

- De projector kan niet worden ingeschakeld als de lampbedekking niet terug op de projector is geplaatst.
- Raak het glazen gedeelte van de lamp niet aan. Door vet aan de handen kan de lamp springen. Gebruik een droge doek om de lampmodule schoon te maken als u deze per ongeluk hebt aangeraakt.

## Het stoffilter installeren en reinigen

### De stoffilter installeren

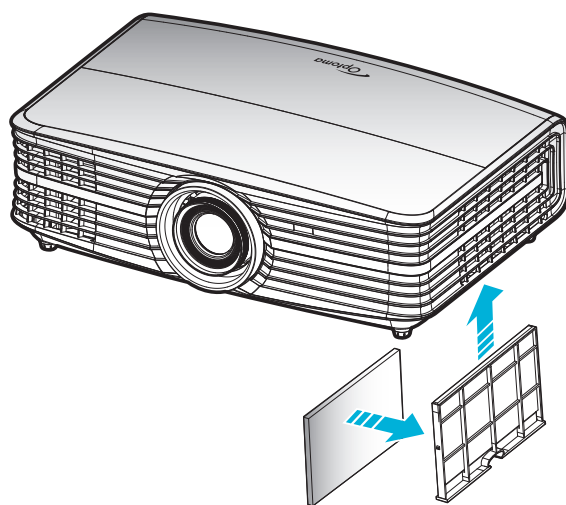

**Opmerking:** Stoffilters zijn alleen nodig/geleverd in bepaalde regio's met veel stof.

### Het stoffilter reinigen

Wij raden u aan de stoffilter elke drie maanden te reinigen. Reinig de filter vaker als de projector wordt gebruikt in een stoffige omgeving.

Procedure:

1. Schakel de stroom naar de projector uit door op de knop "⏻" op het toetsenblok van de projector of de toets "Ⓛ" op de afstandsbediening te drukken.
2. Koppel de voedingskabel los.
3. Trek het compartiment van het stoffilter naar beneden om het uit de onderkant van de projector te verwijderen. **1**
4. Verwijder het luchtfilter voorzichtig. Reinig of vervang de stoffilter vervolgens. **2**
5. Om het stoffilter terug te plaatsen, keert u de vorige stap om.

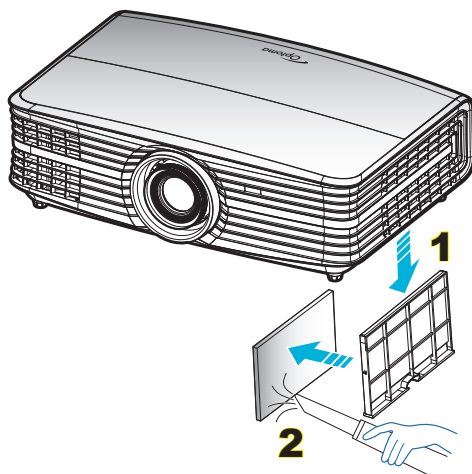

# EXTRA INFORMATIE

## Compatibele resoluties

### Digitaal (HDMI 1.4)

Oorspronkelijke resolutie: 1920 x 1080 @ 60Hz

Vastgelegde timing	Standaard timing	Beschrijvende timing	Ondersteunde videomodus	Gedetailleerde timing
720 x 400 @ 70Hz	1280 x 720 @ 60Hz	1920 x 1080 @ 60Hz (standaard)	720 x 480i @ 60Hz 16:9	1920 x 1080p @ 60Hz
640 x 480 @ 60Hz	1280 x 800 @ 60Hz		720 x 480p @ 60Hz 4:3	
640 x 480 @ 67Hz	1280 x 1024 @ 60Hz		720 x 480p @ 60Hz 16:9	
640 x 480 @ 72Hz	1920 x 1200 @ 60Hz (gereduceerd)		720 x 576i @ 50Hz 16:9	
640 x 480 @ 75Hz	1366 x 768 @ 60Hz		720 x 576p @ 50Hz 4:3	
800 x 600 @ 56Hz			720 x 576p @ 50Hz 16:9	
800 x 600 @ 60Hz			1280 x 720p @ 60Hz 16:9	
800 x 600 @ 72Hz			1280 x 720p @ 50Hz 16:9	
800 x 600 @ 75Hz			1920 x 1080i @ 60Hz 16:9	
832 x 624 @ 75Hz			1920 x 1080i @ 50Hz 16:9	
1024 x 768 @ 60Hz			1920 x 1080p @ 60Hz 16:9	
1024 x 768 @ 70Hz			1920 x 1080p @ 50Hz 16:9	
1024 x 768 @ 75Hz			1920 x 1080p @ 24Hz 16:9	
1280 x 1024 @ 75Hz			3840 x 2160 @ 24Hz	
1152 x 870 @ 75Hz			3840 x 2160 @ 25Hz	
			3840 x 2160 @ 30Hz	
			4096 x 2160 @ 24Hz	

### Digitaal (HDMI 2.0)

Oorspronkelijke resolutie: 1920 x 1080 @ 60Hz

B0/Vastgelegde timing	B0/Standaard timing	B1/Videomodus	B1/Detail timing
720 x 400 @ 70Hz	1280 x 720 @ 60Hz	720 x 480i @ 60Hz 16:9	1920 x 1080p @ 60Hz
640 x 480 @ 60Hz	1280 x 800 @ 60Hz	720 x 480p @ 60Hz 4:3	
640 x 480 @ 67Hz	1280 x 1024 @ 60Hz	720 x 480p @ 60Hz 16:9	
640 x 480 @ 72Hz	1920 x 1200 @ 60Hz (gereduceerd)	720 x 576i @ 50Hz 16:9	
640 x 480 @ 75Hz	1366 x 768 @ 60Hz	720 x 576p @ 50Hz 4:3	
800 x 600 @ 56Hz		720 x 576p @ 50Hz 16:9	
800 x 600 @ 60Hz		1280 x 720p @ 60Hz 16:9	
800 x 600 @ 72Hz		1280 x 720p @ 50Hz 16:9	
800 x 600 @ 75Hz		1920 x 1080i @ 60Hz 16:9	
832 x 624 @ 75Hz		1920 x 1080i @ 50Hz 16:9	
1024 x 768 @ 60Hz		1920 x 1080p @ 60Hz 16:9	
1024 x 768 @ 70Hz		1920 x 1080p @ 50Hz 16:9	
1024 x 768 @ 75Hz		1920 x 1080p @ 24Hz 16:9	
1280 x 1024 @ 75Hz		3840 x 2160 @ 24Hz	
1152 x 870 @ 75Hz		3840 x 2160 @ 25Hz	
		3840 x 2160 @ 30Hz	
		3840 x 2160 @ 50Hz	
		3840 x 2160 @ 60Hz	
		4096 x 2160 @ 24Hz	

# EXTRA INFORMATIE

B0/Vastgelegde timing	B0/Standaard timing	B1/Videomodus	B1/Detail timing
		4096 x 2160 @ 25Hz	
		4096 x 2160 @ 30Hz	
		4096 x 2160 @ 50Hz	
		4096 x 2160 @ 60Hz	

**Opmerking:** Ondersteuning 1920 x 1080 @ 50Hz.

## Analoog

Oorspronkelijke resolutie: 1920 x 1080 @ 60Hz

B0/Vastgelegde timing	B0/Standaard timing	B0/Detail timing	B1/Detail timing
720 x 400 @ 70Hz	1280 x 720 @ 60Hz	1920 x 1080 @ 60Hz (standaard)	1366 x 768 @ 60Hz
640 x 480 @ 60Hz	1280 x 800 @ 60Hz		
640 x 480 @ 67Hz	1280 x 1024 @ 60Hz		
640 x 480 @ 72Hz	1400 x 1050 @ 60Hz		
640 x 480 @ 75Hz	1600 x 1200 @ 60Hz		
800 x 600 @ 56Hz			
800 x 600 @ 60Hz			
800 x 600 @ 72Hz			
800 x 600 @ 75Hz			
832 x 624 @ 75Hz			
1024 x 768 @ 60Hz			
1024 x 768 @ 70Hz			
1024 x 768 @ 75Hz			
1280 x 1024 @ 75Hz			
1152 x 870 @ 75Hz			

**Opmerking:** Ondersteuning 1920 x 1080 @ 50Hz.

# EXTRA INFORMATIE

## Beeldgrootte en projectieafstand

(beeldgrootte en afstand in meter en voet)

Diagonale lengte (inch) van 16:9 scherm	Schermgrootte B x H				Projectie-afstand (D)				Min verschuiving (Hd)		Max verschuiving (Hd)	
	(m)		(ft)		(m)		(ft)		(m)	(ft)	(m)	(ft)
	Breedte	Hoogte	Breedte	Hoogte	Breedbeeld	Tele	Breedbeeld	Tele				
30,00	0,66	0,37	2,18	1,23	0,92	1,47	3,02	4,82	0,00	0,00	0,06	0,18
40,00	0,89	0,50	2,91	1,63	1,23	1,97	4,04	6,46	0,00	0,00	0,07	0,25
60,00	1,33	0,75	4,36	2,45	1,85	2,95	6,07	9,68	0,00	0,00	0,11	0,37
70,00	1,55	0,87	5,08	2,86	2,15	3,44	7,05	11,29	0,00	0,00	0,13	0,43
80,00	1,77	1,00	5,81	3,27	2,46	3,93	8,07	12,89	0,00	0,00	0,15	0,49
90,00	1,99	1,12	6,54	3,68	2,77	4,42	9,09	14,50	0,00	0,00	0,17	0,55
100,00	2,21	1,25	7,26	4,09	3,08	4,91	10,10	16,11	0,00	0,00	0,19	0,61
120,00	2,66	1,49	8,72	4,90	3,69	5,9	12,11	19,36	0,00	0,00	0,22	0,74
150,00	3,32	1,87	10,89	6,13	4,62	7,37	15,16	24,18	0,00	0,00	0,28	0,92
180,00	3,98	2,24	13,07	7,35	5,54	8,85	18,18	29,04	0,00	0,00	0,34	1,10
250,00	5,53	3,11	18,16	10,21	7,69	12,29	25,23	40,32	0,00	0,00	0,47	1,53
300,00	6,64	3,74	21,79	12,26	9,23	14,74	30,28	48,36	0,00	0,00	0,56	1,84

(beeldgrootte en afstand in meter en inch)

Diagonale lengte (inch) van 16:9 scherm	Schermgrootte B x H				Projectie-afstand (D)				Min verschuiving (Hd)		Max verschuiving (Hd)	
	(m)		(inch)		(m)		(inch)		(m)	(inch)	(m)	(inch)
	Breedte	Hoogte	Breedte	Hoogte	Breedbeeld	Tele	Breedbeeld	Tele				
30,00	0,66	0,37	26,15	14,71	0,92	1,47	36,22	57,87	0,00	0,00	0,06	2,21
40,00	0,89	0,50	34,86	19,61	1,23	1,97	48,43	77,56	0,00	0,00	0,07	2,94
60,00	1,33	0,75	52,29	29,42	1,85	2,95	72,83	116,14	0,00	0,00	0,11	4,41
70,00	1,55	0,87	61,01	34,32	2,15	3,44	84,65	135,43	0,00	0,00	0,13	5,15
80,00	1,77	1,00	69,73	39,22	2,46	3,93	96,85	154,72	0,00	0,00	0,15	5,88
90,00	1,99	1,12	78,44	44,12	2,77	4,42	109,06	174,02	0,00	0,00	0,17	6,62
100,00	2,21	1,25	87,16	49,03	3,08	4,91	121,26	193,31	0,00	0,00	0,19	7,35
120,00	2,66	1,49	104,59	58,83	3,69	5,9	145,28	232,28	0,00	0,00	0,22	8,82
150,00	3,32	1,87	130,74	73,54	4,62	7,37	181,89	290,16	0,00	0,00	0,28	11,03
180,00	3,98	2,24	156,88	88,25	5,54	8,85	218,11	348,43	0,00	0,00	0,34	13,24
250,00	5,53	3,11	217,89	122,57	7,69	12,29	302,76	483,86	0,00	0,00	0,47	18,38
300,00	6,64	3,74	261,47	147,08	9,23	14,74	363,39	580,31	0,00	0,00	0,56	22,06

# EXTRA INFORMATIE

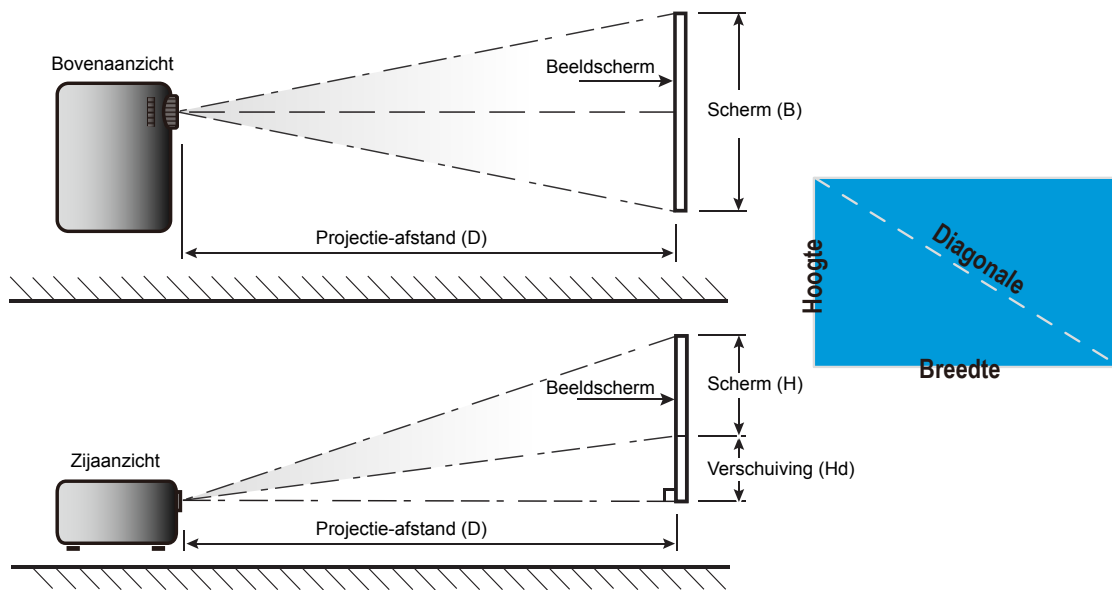

# EXTRA INFORMATIE

## Projectorafmetingen en plafondmontage

1. Gebruik de plafondmontage van Optoma om schade aan uw projector te voorkomen.
2. Als u een plafondmontageset van een derde wilt gebruiken, moet u controleren of de schroeven die worden gebruikt om de set aan het plafond te monteren, aan de volgende specificaties voldoet:
  - Type schroef: M6\*4
  - Minimale schroeflengte: 10mm

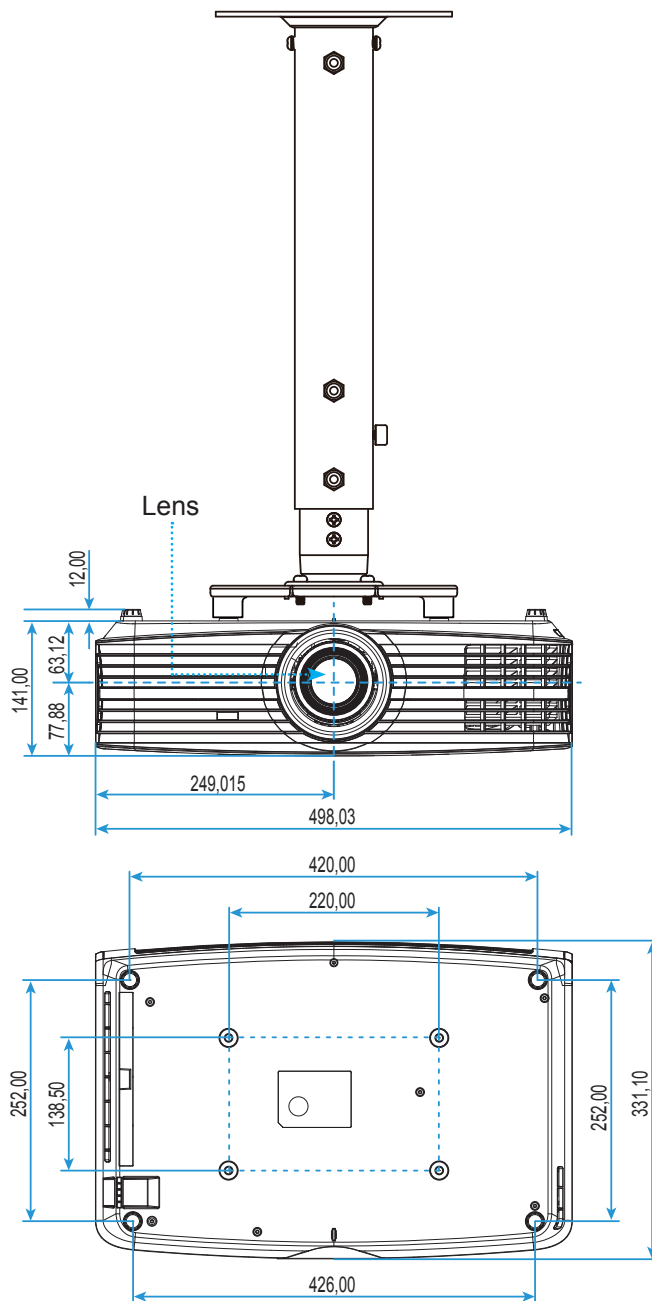

**Opmerking:** Wanneer schade wordt veroorzaakt door een onjuiste installatie, wordt de garantie ongeldig.



Warning:

- Als u een plafondmontageset van een ander bedrijf aanschaft, moet u ervoor zorgen dat u de juiste schroefgrootte gebruikt. De schroefgrootte zal verschillen afhankelijk van de dikte van de montageplaat.
- Zorg dat u een opening van minstens 10 cm tussen het plafond en de onderkant van de projector behoudt.
- Vermijd het installeren van de projector in de buurt van een warmtebron.







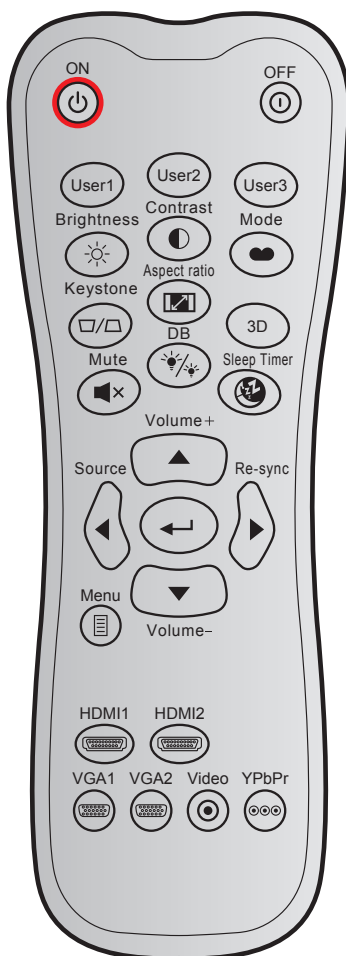







# EXTRA INFORMATIE

## IR-afstandsbedieningscodes



Toets		Aangepaste code		Gegevenscode	Definitie afdruttoets	Beschrijving
		Byte 1	Byte 2	Byte 3		
Inschakelen		32	CD	02	AAN	Indrukken om de projector in te schakelen.
Power off		32	CD	2E	UIT	Indrukken om de projector uit te schakelen.
Gebruiker 1		32	CD	36	Gebruiker 1	Door de gebruiker gedefinieerde toetsen. Zie pagina 35 voor de instelling.
Gebruiker 2		32	CD	65	Gebruiker 2	
Gebruiker 3		32	CD	66	Gebruiker 3	
Helderheid		32	CD	41	Helderheid	Past de helderheid van het beeld aan.
Contrast		32	CD	42	Contrast	Beheert het verschil tussen de helderste en donkerste gedeelten van het beeld.
Beeldschermmodus		32	CD	05	Modus	Selecteer een weergavemodus voor geoptimaliseerde instellingen voor verschillende toepassingen. Zie pagina 29.
Keystone		32	CD	07	Keystone	Geen functie
Aspect ratio		32	CD	64	Aspect ratio	Indrukken om de beeldverhouding van een weergegeven beeld te wijzigen.
Drie dimensies		32	CD	89	Drie dimensies	Geen functie

# EXTRA INFORMATIE







Toets		Aangepaste code		Gegevenscode	Definitie afdruktoets	Beschrijving
		Byte 1	Byte 2	Byte 3		
Dempen		32	CD	52	Dempen	Schakelt de audio tijdelijk uit/aan.
DB (Dynamic Black)		32	CD	44	DB	Past automatisch de helderheid van het beeld aan voor een optimaal contrast.
Slaaptimer		32	CD	63	Slaaptimer	Stelt het interval in voor de afteltimer.
Volume +		32	CD	09	Volume +	Aanpassen om het volume te verhogen.
Vier richtingstoetsen		32	CD	11	▲	Gebruik ▲, ◀, ▶, of ▼ voor het selecteren van items of het aanpassen van uw selectie.
		32	CD	10	◀	
		32	CD	12	▶	
		32	CD	14	▼	
Bron		32	CD	18	Bron	Druk op "Bron" om een invoersignaal te selecteren.
Entertoets		32	CD	0F		Bevestig uw itemselectie.
Re-sync		32	CD	04	Re-sync	Synchroniseert de projector automatisch met de invoerbron.
Volume -		32	CD	0C	Volume -	Aanpassen om het volume te verlagen.
Menu		32	CD	0E	Menu	Geef het OSD-menu voor de projector weer of sluit het af.
HDMI 1		32	CD	16	HDMI1	Druk op "HDMI1" om de bron van de HDMI 1-aansluiting te kiezen.
HDMI 2		32	CD	30	HDMI2	Druk op "HDMI2" om de bron van de HDMI 2-aansluiting te kiezen.
VGA 1		32	CD	1B	VGA1	Druk op "VGA1" om de bron te kiezen uit VGA-aansluiting.
VGA 2		32	CD	1E	VGA2	Geen functie
Video		32	CD	1C	Video	Geen functie
YPbPr		32	CD	17	YPbPr	Geen functie

# EXTRA INFORMATIE

## Probleemoplossing



Is er een probleem met de projector, zie dan de volgende informatie. Neem contact op met uw lokale verdeler of met een onderhoudsdienst als het probleem zich blijft voordoen.

### Beeldproblemen

-  *Er verschijnt geen beeld op het scherm*
- Controleer of alle kabels en voedingen correct en stevig zijn aangesloten, zoals beschreven in het hoofdstuk "Installatie".
  - Controleer of de pinnen van de aansluitingen niet zijn gebogen of gebroken.
  - Controleer of de projectielamp goed is geïnstalleerd. Raadpleeg de sectie "De lamp vervangen" op de pagina's 45-46.
  - Controleer of de functie "Dempen" niet is ingeschakeld.
-  *Beeld is niet scherpgesteld*
- Stel de scherpstelring op de projectorlens bij. Zie pagina 16.
  - Zorg dat het projectiescherm tussen de vereiste afstand van de projector is. (Raadpleeg de pagina's 50-51).
-  *Het beeld wordt uitgerekt wanneer een 16:9 DVD-titel wordt weergegeven*
- Wanneer u een anamorfe DVD of 16:9 DVD afspeelt, zal de projector het beste beeld in 16:9 formaat aan projectorzijde weergeven.
  - Als u een DVD-titel in LBX-formaat afspeelt, moet u het formaat in het OSD van de projector wijzigen naar LBX.
  - Als u een DVD-titel in 4:3-formaat afspeelt, moet u het formaat in het OSD van de projector wijzigen naar 4:3.
  - Stel het beeldschermformaat in op de breedte-hoogteverhouding 16:9 (breed) op uw DVD-speler.
-  *Het beeld is te klein of te groot*
- Pas de zoomhendel op de bovenkant van de projector aan.
  - Plaats de projector dichterbij of verder van het scherm.
  - Druk op "Menu" op het projectorpaneel, ga naar "Weergave -->Aspect Ratio". Probeer de verschillende instellingen.
-  *Het beeld heeft schuine zijden:*
- Verplaats de projector indien mogelijk zodat deze gecentreerd en onder de onderkant van het scherm is gericht.
-  *Het beeld is omgedraaid*
- Selecteer "INSTELLING -->Projectie" in het OSD en pas de richting van de projectie aan.

# EXTRA INFORMATIE

## Overige problemen

-  *De projector reageert op geen enkele besturing*
- Schakel, indien mogelijk, de projector uit en trek vervolgens de voedingskabel uit. Wacht 20 seconden voordat u de voeding opnieuw aansluit.
-  *Lamp is doorgebrand of maakt een knallend geluid*
- Als de lamp het einde van zijn levensduur bereikt, zal hij doorbranden of een luid knallend geluid maken. Als dat gebeurt, zal de projector niet opnieuw inschakelen tot de lampmodule is vervangen. Om de lamp te vervangen, volgt u de procedures die zijn beschreven in de sectie "De lamp vervangen" op pagina's 45-46.

## Problemen met de afstandsbediening

-  *Als de afstandsbediening niet werkt*
- Controleer of de bedieningshoek van de afstandsbediening in een hoek van  $\pm 15^\circ$  ten opzichte van de IR-ontvanger op de projector is ingesteld.
  - Controleer of er geen hindernissen zijn tussen de afstandsbediening en de projector. Ga binnen 7 m van de projector staan.
  - Controleer of de batterijen juist zijn geplaatst.
  - Vervang de batterijen als ze leeg zijn.

# EXTRA INFORMATIE

## Waarschuwingsindicator

Wanneer de waarschuwingsindicatoren (zie hieronder) oplichten of knipperen, wordt de projector automatisch uitgeschakeld:

- Wanneer de LED-indicator "LAMP" rood is opgelicht en de indicator "Aan/Stand-by" rood knippert.
- Wanneer de LED-indicator "TEMP" rood is opgelicht en de indicator "Aan/Stand-by" rood knippert. Dit geeft aan dat de projector oververhit is. In normale omstandigheden kan de projector opnieuw worden ingeschakeld.
- Als de LED-indicator "TEMP" rood knippert en als de indicator "Aan/Stand-by" rood knippert.

Koppel de voedingskabel los van de projector, wacht 30 seconden en probeer het opnieuw. Als de waarschuwingsindicator oplicht of knippert, moet u contact opnemen met een servicecentrum in de buurt voor hulp.

### Berichten LED-lamp

Bericht	LED Aan/Stand-by		Temperatuur-LED	Lamp-LED
	(Rood)	(Blauw)	(Rood)	(Rood)
Stand-bytoestand (Ingang voedingskabel)	Stabiel licht			
Inschakelen (opwarmen)		Knipperend (0,5 sec uit / 0,5 sec aan)		
Inschakelen en lampverlichting		Stabiel licht		
Power off (afkoelen)		Knipperend (0,5 sec uit / 0,5 sec licht). Terug naar stabiel rood lampje wanneer de koelventilator uitschakelt.		
Fout (lamp defect)	Knipperend			Stabiel licht
Fout (Vent.defect)	Knipperend		Knipperend	
Fout (Over temp.)	Knipperend		Stabiel licht	
Stand-bytoestand (Inbrandingsmodus)		Knipperend		
Inbranden (waarschuwing)		Knipperend		
Inbranden (afkoelen)		Knipperend		
Inbranden (Lampverlichting)		Knipperend (3 sec aan / 1 sec uit)		
Inbranden (Lamp uit)		Knipperend (1 sec aan / 3 sec uit)		

- Uitschakelen:



- Lampwaarschuwing:



# EXTRA INFORMATIE

- Temperatuurwaarschuwing:



- Ventilator defect:

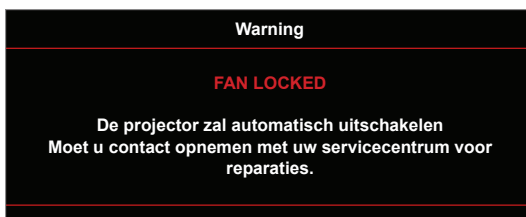

- Buiten weergavebereik:

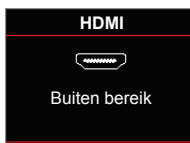

- Uitschakelwaarschuwing:

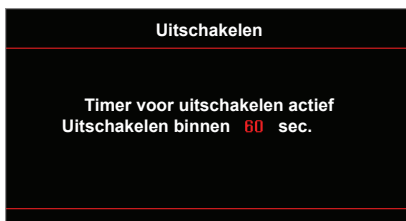

- Timer beveiligingsalarm



# DE PROJECTOR GEBRUIKEN

## Specificaties

Optisch	Beschrijving
Maximale resolutie	- Grafisch tot 2160p@60Hz - Maximum resolutie: HDMI1 : 1920*1200@60Hz(RB) HDMI2 : 2160p@60Hz
Oorspronkelijke resolutie	(zonder actuator) 2716 x 1528
Lens	Handmatige zoom en handmatige scherpstelling
Beeldgrootte (diagonaal)	26,45" tot 302,2" scherpstelbereik geoptimaliseerd bij een beeldgrootte van 60"
Projectieafstand	Scherpstelbereik 1,3m ~ 9,3m geoptimaliseerd voor de beeldgrootte 60"

Elektrisch	Beschrijving
Ingangen	- HDMI 1.4a - VGA-ingang - Audio-ingang 3,5mm - HDMI V2.0 HDCP2.2 / MHL 2.1 - USB-A - USB2.0 USB-A voor 5V PWR 1,5A - RS232C bol (9 pennen d-sub) - RJ-45 (ondersteuning webregeling)
Uitgangen	- Audio-uitgang 3,5mm - SPDIF-uitgang - 12 V activering (stekker van 3,5mm)
Bediening	USB type A voor muis / service
Kleurenreproductie	1073,4 miljoen kleuren
Scansnelheid	Horizontale scanfrequentie: 15,375 ~ 91,146 KHz Verticale scanfrequentie: 24 ~ 85 Hz (120Hz voor projector met 3D-functie)
Ingebouwde luidspreker	Ja, 4W
Stroomvereisten	100 - 240 V ±10%, wisselstroom 50/60 Hz
Ingangsstroom	3,8A -1,0A

Mechanisch	Beschrijving
Installatiestand	Voor, achter, plafond - Voor, achter - boven
Afmetingen	- 498 mm (B) x 331 mm (D) x 141 mm (H) (zonder voet) - 498 mm (B) x 331 mm (D) x 153 mm (H) (met voet)
Gewicht	7,12 ± 0,5 kg
Omgevingsomstandigheden	Werkt bij 5 ~ 40°C, 10% tot 85% vochtigheid (niet-condenserend)

**Opmerking:** Alle specificaties kunnen zonder voorafgaande kennisgeving worden gewijzigd.

# EXTRA INFORMATIE

## Wereldwijde kantoren Optoma

Neem contact op met uw lokaal kantoor voor reparaties of ondersteuning.



### VSA

3178 Laurelview Ct.  
Fremont, CA 94538, USA  
www.optomausa.com

 888-289-6786  
 510-897-8601  
 [services@optoma.com](mailto:services@optoma.com)



### Canada

3178 Laurelview Ct.  
Fremont, CA 94538, USA  
www.optomausa.com

 888-289-6786  
 510-897-8601  
 [services@optoma.com](mailto:services@optoma.com)

### Latijns-Amerika

3178 Laurelview Ct.  
Fremont, CA 94538, USA  
www.optomausa.com

 888-289-6786  
 510-897-8601  
 [services@optoma.com](mailto:services@optoma.com)



### Europa

42 Caxton Way, The Watford Business Park  
Watford, Hertfordshire,  
WD18 8QZ, UK  
www.optoma.eu  
Tel. service: +44 (0)1923 691865

 +44 (0) 1923 691 800  
 +44 (0) 1923 691 888  
 [service@tsc-europe.com](mailto:service@tsc-europe.com)



### Benelux BV

Randstad 22-123  
1316 BW Almere  
The Netherlands  
www.optoma.nl

 +31 (0) 36 820 0252  
 +31 (0) 36 548 9052



### Frankrijk

Bâtiment E  
81-83 avenue Edouard Vaillant  
92100 Boulogne Billancourt, France

 +33 1 41 46 12 20  
 +33 1 41 46 94 35  
 [savoptoma@optoma.fr](mailto:savoptoma@optoma.fr)



### Spanje

C/ José Hierro,36 Of. 1C  
28522 Rivas VaciaMadrid,  
Spain

 +34 91 499 06 06  
 +34 91 670 08 32



### Duitsland

Wiesenstrasse 21 W  
D40549 Düsseldorf,  
Germany

 +49 (0) 211 506 6670  
 +49 (0) 211 506 66799  
 [info@optoma.de](mailto:info@optoma.de)

### Scandinavië



Lerpeveien 25  
3040 Drammen  
Norway

 +47 32 98 89 90  
 +47 32 98 89 99  
 [info@optoma.no](mailto:info@optoma.no)

PO.BOX 9515  
3038 Drammen  
Norway

### Korea

WOOMI TECH.CO.,LTD.  
4F, Minu Bldg.33-14, Kangnam-Ku,  
Seoul,135-815, KOREA  
korea.optoma.com

 +82+2+34430004  
 +82+2+34430005



### Japan

東京都足立区綾瀬3-25-18  
株式会社オーエス  
コンタクトセンター: 0120-380-495

 [info@os-worldwide.com](mailto:info@os-worldwide.com)  
[www.os-worldwide.com](http://www.os-worldwide.com)



### Taiwan

12F., No.213, Sec. 3, Beixin Rd.,  
Xindian Dist., New Taipei City 231,  
Taiwan, R.O.C.  
www.optoma.com.tw

 +886-2-8911-8600  
 +886-2-8911-6550  
 [services@optoma.com.tw](mailto:services@optoma.com.tw)  
[asia.optoma.com](http://asia.optoma.com)



### Hongkong

Unit A, 27/F Dragon Centre,  
79 Wing Hong Street,  
Cheung Sha Wan,  
Kowloon, Hong Kong

 +852-2396-8968  
 +852-2370-1222  
[www.optoma.com.hk](http://www.optoma.com.hk)

### China

5F, No. 1205, Kaixuan Rd.,  
Changning District  
Shanghai, 200052, China

 +86-21-62947376  
 +86-21-62947375  
[www.optoma.com.cn](http://www.optoma.com.cn)





P/N:36.78V03G001-A